

- Ⓧ **Bedienungsanleitung
Bohrhammer**
- Ⓒ **Operating Instructions
Hammer Drill**
- Ⓕ **Mode d'emploi
Marteau perforateur**
- Ⓝ **Gebruiksaanwijzing
boorhamer**
- Ⓛ **Istruzioni per l'uso
Trapano battente**
- Ⓚ **Brugsanvisning
Borehammer**
- Ⓟ **Instrukcja obsługi
Młot udarowo-obrotowy**
- Ⓜ **Használati utasítás
Fúrókalapács**
- Ⓡ **Naputak za uporabu
Bušilica s čekićem**
- Ⓡ **Руководство по эксплуатации
Электрическая дрель с перфорацией**

①



Art.-Nr.: 42.583.25

I.-Nr.: 01025

Einhell[®]
GLOBAL



BH-G 826/1



Gehörschutz tragen!
Wear ear muffs!
Porter une protection de l'ouïe !
Gehoebeschermer dragen
Portare cuffie antirumore!
Bær høreværn
Nosić sluchawki ochronne!
Hordjon zajsökkentó hangvédót!
Nosite zaštitnik za uši.
Обязательно используйте защиту
органов слуха!



Augenschutz tragen!
Wear goggles!
Portez une protection des yeux !
Oogbeschermer dragen !
Bær øjenværn
Portare occhiali protettivi!
Nosić okulary ochronne!
Hordjon szemvédót!
Nosite zaštitne naočale.
Используйте защитные очки!



Bei Staubentwicklung Atemschutz tragen!
Wear a breathing mask!
En cas de dégagement de poussière
Bij het vrijkomen van stof
Bær ándedrættsværn ved støvdannelse
In caso di sviluppo di polvere
Przy pracach wytwarzających pył
Porképzésnél hordjon egy porvédőálcot
U slučaju stvaranja prašine nosite masku za
disanje!
При образовании пыли используйте
респиратор!

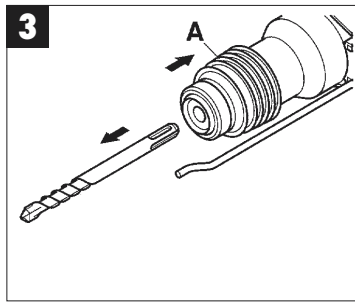
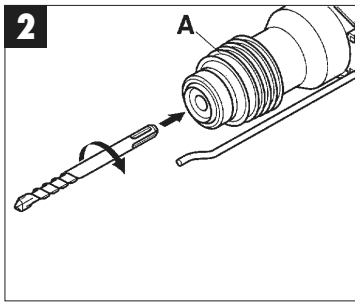
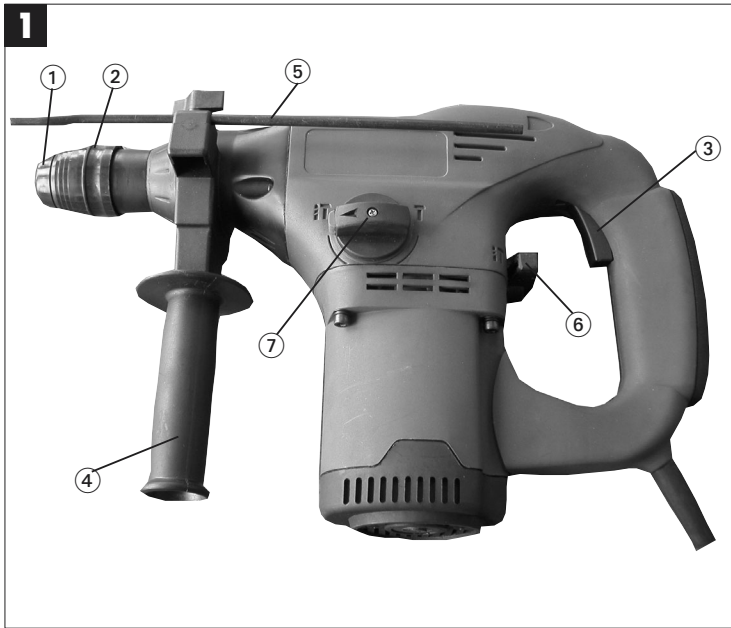

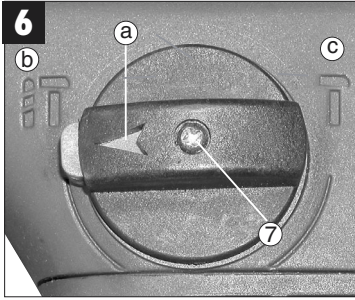
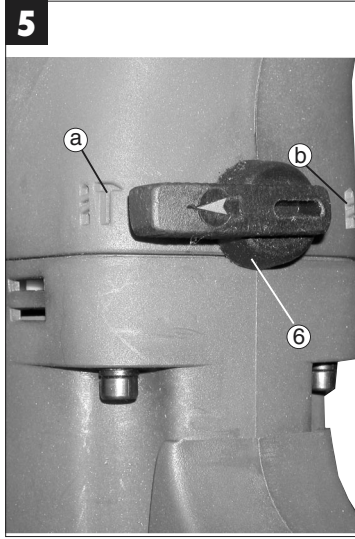
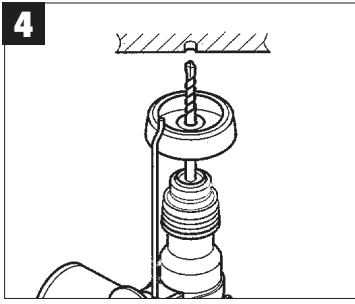

1. Gerätebeschreibung (Abb.1)

- 1 Staubschutz
- 2 Verriegelungshülse
- 3 Ein-Aus-Schalter
- 4 Zusatzgriff
- 5 Tiefenanschlag
- 6 Schlagstop
- 7 Drehstop

2. Technische Daten

Spannung:	230 V ~ 50 Hz
Leistungsaufnahme:	1020 Watt
Leerlaufdrehzahl:	800 min ⁻¹
Schlagzahl:	3000 min ⁻¹
Bohrleistung (max.):	Beton/Stein 26 mm
Gewicht:	5,3 kg
Vibrationspegel:	4,8 m/s ²
Schalldruckpegel:	90 dB(A)
Schalleistungspegel:	104 dB(A)
Schutzklasse:	□ / II

Geräusch- und Vibrationsmeßwerte ermittelt entsprechend EN 60745-2-6. Der Bohrhammer ist nicht für die Verwendung im Freien, entsprechend Artikel 3 der Richtlinie 2000/14/EG vorgesehen.

3. Sicherheitshinweise

Achtung! Beim Gebrauch von Elektrowerkzeugen sind zum Schutz gegen elektrischen Schlag, Verletzungs- und Brandgefahr folgende grundsätzliche Sicherheitsmaßnahmen zu beachten. Lesen und beachten Sie diese Hinweise, bevor Sie das Werkzeug benutzen.

- Prüfen Sie die auf dem Typenschild angegebene Spannung (Volt).
- Bei Verwendung von Kabeltrommel, Leitung vollständig abrollen. Drahtquerschnitt mind. 1,5 mm².
- Bei Einsatz des Elektro-Bohrhammers im Freien ist für den Anschluß eine ordnungsgemäße Verlängerungsleitung H07RN-F 3G1,5 mm² mit spritzwassergeschützten Steckvorrichtungen zu verwenden.
- Achten Sie auf einen sicheren Stand auf Leitern oder Gerüsten bei freihändigem Bohren.
- In Wänden, wo Strom-, Wasser- oder Gasleitungen unsichtbar verlegt sind, zuerst die Leitungen mit einem Leitungssuchgerät lokalisieren. Berührung mit stromführenden Teilen oder Leitern vermeiden.
- Tragen Sie zum Schutze Ihrer Ohren einen

- Gehörschutz: schleichender Hörverlust!
- Tragen Sie eine Schutzbrille und verwenden Sie eine Staubmaske bei stauberzeugenden Arbeiten.
 - Nicht im Bereich von Dämpfen oder brennbaren Flüssigkeiten verwenden.
 - Ziehen Sie bei allen Umbau- und Reinigungsarbeiten den Stecker aus der Steckdose.
 - Schützen Sie die Netzleitung vor Beschädigungen. Öl und Säure können die Leitung beschädigen.
 - Maschine nicht überlasten.
 - Wichtig!
Alle nationalen Sicherheitsvorschriften bezüglich Installation, Betrieb und Wartung sind zu befolgen.
 - Meißel und Bohrer können versehentlich aus dem Werkzeug geschleudert werden und schwere Verletzungen verursachen:
 - Vor dem Arbeitseinsatz immer nachprüfen, daß Meißel oder Bohrer im Werkzeughalter arretiert sind.
 - Werkzeughalter regelmäßig auf Abnutzung oder Beschädigung kontrollieren.
 - Ein schlagendes Werkzeug nur starten, wenn es gegen ein Werkstück (Wand, Decke usw.) gedrückt wird.
 - Nach beendeter Arbeit den Bohrhammer vom Stromnetz trennen und Meißel oder Bohrer aus dem Werkzeug nehmen.
 - Vor dem Wechsel von Meißel oder Bohrer den Bohrhammer immer vom Netz trennen.
 - Schützen Sie Augen und Mitarbeiter vor Teilchenflug und absplitternde Fremdkörper. Schutzhelm tragen! Trennwände aufstellen!
 - Arbeitshandschuhe schützen vor Fingerquetschungen und Hautabschürfungen.
 - Vibrationen können für das Hand-Arm-System schädlich sein: die Einwirkzeit von Vibrationen ist so gering wie möglich zu halten.
 - Netzkabel immer nach hinten vom Gerät weg führen.
 - Bewahren Sie das Gerät so auf, daß es für Kinder unzugänglich ist.
 - Beim Arbeiten Gerät immer mit beiden Händen halten und auf einen sicheren Stand achten.

Weitere Sicherheitshinweise für Elektrowerkzeuge finden Sie in dem beiliegenden Heftchen.

D**4. Vor Inbetriebnahme**

- Einsatzstelle nach verdeckt liegenden elektrischen Leitungen, Gas- und Wasserrohren mit einem Leitungssuchgerät untersuchen.
- Vor Anschluß an das Stromnetz darauf achten, daß die Netzspannung mit der Angabe auf dem Leistungsschild übereinstimmt.

4.1 Bestimmungsgemäße Verwendung

Das Gerät ist bestimmt zum Hammerbohren in Beton, Gestein und Ziegel und für Meißelarbeiten unter Verwendung des entsprechenden Bohrers oder Meißels.

4.2 Werkzeug einsetzen und wechseln (Abb. 2)

- Werkzeug vor dem Einsetzen reinigen und mit Maschinenfett leicht fetten.
- Verriegelungshülse (A) zurückziehen und halten.
- Staubfreies Werkzeug drehend in die Werkzeugaufnahme bis zum Anschlag einschieben. Das Werkzeug verriegelt sich selbst.
- Verriegelung durch Ziehen am Werkzeug prüfen.

4.3 Werkzeug entnehmen (Abb. 3)

Verriegelungshülse (A) zurückziehen, halten und Werkzeug entnehmen.

5. Inbetriebnahme (Abb. 1 - Pos. 3)**5.1 Ein- Ausschalten**

- Einschalten: Betriebsschalter (3) drücken
- Ausschalten: Betriebsschalter (3) loslassen.

5.2 Zusatzgriff (Abb. 1 - Pos. 4)

Bohrhammer aus Sicherheitsgründen nur mit dem Zusatzgriff verwenden.

Eine sichere Körperhaltung beim Arbeiten erhalten Sie durch Drehen des Zusatzgriffes. Zusatzgriff entgegen dem Uhrzeigersinn lösen und drehen. **Danach Zusatzgriff wieder festziehen.**

5.3 Tiefenanschlag (Abb. 1 - Pos. 5)

Flügelschraube am Zusatzgriff lösen und den geraden Teil den Tiefenanschlags in die Bohrung des Zusatzgriffes einsetzen. Tiefenanschlag einstellen und Flügelschraube wieder anziehen.



5.4 Staubaufnahme-Vorrichtung (Abb. 4)

Vor Bohrhammerarbeiten senkrecht über dem Kopf, Staubaufnahme-Vorrichtung über den Bohrer schieben.

6



5.5 Schlagstop (Abb. 5)

Zum sanften Anbohren ist der Bohrhammer mit einem Schlagstop ausgestattet.

- Schalthebel (6) nach rechts auf Position (b)  drehen, um das Schlagwerk auszuschalten.
- Um das Schlagwerk wieder einzuschalten muß der Schalthebel (6) wieder zurück auf Position (a)  gedreht werden.

5.6 Drehstop (Abb. 6)

Für Meißel arbeiten kann die Drehfunktion des Bohrhammers ausgeschaltet werden.

- Hierzu den Stellhebel (7) mit dem Pfeil (a) auf die Position (c)  am Maschinengehäuse drehen.
- Um die Drehfunktion wieder einzuschalten muß der Stellhebel (7) mit dem Pfeil (a) auf die Position (b)  gedreht werden.

Achtung:

Zum Hammerbohren benötigen Sie nur eine geringe Anpreßkraft. Ein zu hoher Anpreßdruck belastet unnötig den Motor. Bohrer regelmäßig prüfen. Stumpfe Bohrer nachschleifen oder ersetzen.

6. Wartung

- Vor allen Arbeiten am Gerät Netzstecker ziehen!
- Halten Sie Ihr Gerät immer sauber.
- Benutzen Sie zur Reinigung des Kunststoffes keine ätzenden Mittel.
- Um Staubablagerungen zu vermeiden sollten die Lüftungsschlitze nach Arbeitsende, durch Druckluft (max. 3 bar) gereinigt werden.
- Kohlebürsten regelmäßig kontrollieren (verschmutzte bzw. verschlissene Kohlebürsten führen zu übermäßiger Funkenbildung und zu Drehzahlstörungen).

7. Ersatzteilbestellung

Bei der Ersatzteilbestellung sollten folgende Angaben gemacht werden:

- Typ des Gerätes
- Artikelnummer des Gerätes
- Ident- Nummer des Gerätes
- Ersatzteil- Nummer des erforderlichen Ersatzteils

1. Layout (Fig. 1)

- 1 Dust guard
- 2 Locking sleeve
- 3 On/Off switch
- 4 Additional handle
- 5 Drilling depth stop
- 6 Hammer stop
- 7 Rotation stop

2. Technical data

Mains voltage:	230 V ~ 50 Hz
Power:	1020 Watt
Idle speed:	800 min ⁻¹
Hammer rate:	3000 min ⁻¹
Drilling capacity (max.):	Concrete/Stone 26 mm
Weight:	5.3 kg
Vibration:	4,8 m/s ²
Sound pressure level:	90 dB(A)
Sound power level:	104 dB(A)
Protection class:	□ / II

The noise and vibrations from this tool were measured in accordance with EN 60745-2-6. This hammer drill is not intended for use outdoors as defined in Article 3 of the Directive 2000/14/EC.

3. Safety rules

Important! When using electric tools it is essential that you comply with the following basic safety rules for the prevention of electrical shock and risk of injury or fire.

Please read these directions for use carefully before you start to use this tool, and put all the information into practice.

- Check that your mains voltage is the same as that marked on the rating plate.
- If you use a cable reel, run all the cable off the reel. The minimum conductor cross section used should be 1.5 mm².
- If you use this electric hammer drill outdoors you must connect it using a suitable H07RN-F 3G 1.5 mm² extension cable with a spray-water protected plug.
- Make sure of your footing, particularly when working free-handed on ladders or scaffolding.
- Use a detector to localize pipes and/or cables in

walls with concealed electric, water or gas lines. Avoid any contact with conducting electrical parts or lines.

- Wear ear-muffs to protect your hearing: Risk of progressive loss of hearing!
 - Wear goggles and use a breathing mask on dusty jobs.
 - Never use the machine near vapors or combustible liquids.
 - Always unplug the machine before cleaning it or changing drill bits etc.
 - Keep the power cable safe from damage. Oil and acids can damage cables.
 - Never overload the machine.
 - Important!
- Follow all safety regulations in your country applicable to the installation, use and maintenance of the machine.
- Chisel bits and drill bits can be inadvertently thrown out from the machine and cause serious injury:
 - Always check that the chisel bit or drill bit is firmly locked in the chuck before you start work.
 - Check the chuck for wear or damage at regular intervals.
 - Do not start a hammering tool until it is pressed against a workpiece (wall, ceiling, etc.).
 - Always unplug the hammer drill when you have finished working and remove the chisel bit or drill bit from the tool.
 - Always unplug the machine before changing chisel bits or drill bits etc.
 - Protect eyes and assistants from small flying parts and splinters. Wear a helmet! Erect a screen wall!
 - Use workgloves to protect fingers from crushing and skin from grazing.
 - Vibrations can be harmful to the hand-arm system: Keep the impact time of vibrations to a minimum.
 - Always keep the power cable away from where you want to drill.
 - Keep the machine out of children's reach.
 - Always hold the machine with two hands when it is running and make sure of your footing.
- You will find additional safety rules for the use of electric tools in the enclosed booklet.**

GB**4. Preparations**

- Use a detector to localize pipes and/or cables in walls with concealed electric, water or gas lines.
- Before you plug in the machine, check that your mains voltage is the same as that marked on the rating plate.

4.1 Intended use

This hammer drill is designed for hammer drilling in concrete, stone and masonry, for chiseling and for drilling without hammer action in wood and metal. It is to be used only with suitable bits.

4.2 Fitting and changing a bit (Fig. 2)

- Clean the bit and coat it with a little machine grease before you insert it.
- Pull back the locking sleeve (A) and hold in this position.
- Insert the dust-free bit with a twist as far as it goes into the chuck. The bit will automatically be locked in place.
- Pull on the bit to check that it is secure.

4.3 Removing a bit (Fig. 3)

Pull back the locking sleeve (A), hold and pull out the bit.

5. Starting up (Fig. 1 - Pos. 3)**5.1 Switching on/off**

- Switching on: Press On/Off switch (3).
- Switching off: Release On/Off switch (3).

5.2 Additional handle (Fig. 1 - Pos. 4)

For safety reasons you should always use the hammer drill with the additional handle.

For a secure posture during work you should turn the additional handle. Twist the additional handle anticlockwise and turn.

Then fix the additional handle by twisting again.

5.3 Drilling depth stop (Fig. 1 - Pos. 5)



Loosen the thumb screw on the additional handle and insert the straight part of the drilling depth stop in the hole in the additional handle. Set the depth stop and re-tighten the thumb screw.

5.4 Dust collector (Fig. 4)

Before you start any hammer drilling work directly over your head, slide the dust collector on the bit.



5.5 Hammer stop (Fig. 5)

The hammer drill comes with a hammer stop for smooth pre-drilling.

- Turn the lever switch (6) to the right to position (b)  to switch off the hammer mechanism.
- To turn the hammer mechanism back on you have to turn the lever switch (6) back to position (a). 

5.6 Rotation stop (Fig. 6)

For chiseling, the rotary function of the hammer drill can be switched off.

- To do this, turn the lever selector (7) with the arrow (a) to position (c)  on the machine housing.
- To turn the rotary function back on you have to turn the lever selector (7) with the arrow (a) to position (b). 

Important:

You only need to apply minimal pressure for hammer drilling. Do not apply too much pressure as this will put unnecessary strain on the motor. Check the hammer drill at regular intervals. Re-sharpen or replace bits whenever blunt.

6. Maintenance

- Always unplug the machine before starting any maintenance work!
- Keep your machine clean at all times.
- Do not use aggressive agents to clean plastic parts.
- To prevent dust from collecting in the air vents, clean them with compressed air (max. 3 bar) each time you finish working with the machine.
- Check the carbon brushes at regular intervals (dirty or worn carbon brushes cause excessive sparking and interference in speed).

7. Ordering replacement parts

Please quote the following data when ordering replacement parts:

- Type of machine
- Article number of the machine
- Identification number of the machine
- Replacement part number of the part required

1. Description de l'appareil (fig. 1)

- 1 Protection contre la poussière
- 2 Douille de verrouillage
- 3 Interrupteur Marche/Arrêt
- 4 Poignée supplémentaire
- 5 Butée de profondeur
- 6 Stop de frappe
- 7 Stop de rotation

2. Caractéristiques techniques

Tension:	230 V ~ 50 Hz
Puissance absorbée:	1020 Watt
Vitesse de rotation de marche à vide :	800 tr/min
Nombre de frappes :	3000 tr/min
Capacité de perçage (max.) :	Béton/pierre 26 mm
Poids :	5,3 kg
Niveau de vibration :	4,8 m/s ²
Niveau de pression acoustique :	90 dB(A)
Niveau de puissance acoustique :	104 dB(A)
Catégorie de protection :	□ / II

Valeurs de mesure du bruit et des vibrations recueillies conformément à EN 60745-2-6. Ce marteau perforateur ne convient pas à l'emploi à l'air libre conformément à l'article 3 de la directive 2000/14/CE.

3. Consignes de sécurité

Attention! Lors de l'usage d'outils électriques, il faut respecter les mesures de sécurité fondamentales suivantes à des fins de protection contre les électrocutions, les blessures et les incendies. Lisez et suivez ces indications avant d'utiliser l'appareil.

- Vérifiez la tension indiquée sur la plaque signalétique (Volt).
- Si vous employez des enrouleurs de câble, déroulez complètement le câble. Section transversale de fil min. 1,5 mm².
- Si vous utilisez un marteau perforateur électrique à l'air libre, il faut employer une rallonge H07RN-F 3G1,5 mm² dans le respect des règles de l'art pour le raccordement ainsi qu'un dispositif enfichable disposant d'une protection contre les éclaboussures.
- Veillez à bien vous tenir en équilibre sur les échelles ou échafaudages lorsque vous percez sans appui.

- Pour les murs dans lesquels les conduites de courant, d'eau ou de gaz ont été posées de façon invisible, localisez-les tout d'abord à l'aide d'un appareil de recherche de conduites. Éviter tout contact avec des pièces conductrices de courant ou des conducteurs.
- Portez une protection de l'ouïe pour vous protéger les oreilles : perte insidieuse de l'ouïe !
- Portez des lunettes de protection et utilisez un masque anti-poussière pendant les travaux générateurs de poussière.
- Ne pas utiliser en présence de vapeurs ni de liquides inflammables.
- Retirez la fiche de la prise de courant pour tous les travaux de modification et de nettoyage.
- Protégez la ligne secteur contre tout endommagement. L'huile et les acides peuvent endommager la conduite.
- Ne surchargez pas la machine.
- Important!
Vous devez respecter toutes les consignes de sécurité concernant l'installation, le fonctionnement et la maintenance.
- Le trépan et le foret peuvent être catapultés par mégarde de l'outil et causer de graves blessures:
 - Toujours vérifier avant de commencer le travail, si-le trépan ou le foret est bien bloqué dans le porte-outils.
 - Contrôlez régulièrement si le porte-outils n'est pas usé ou endommagé.-
 - Ne faites démarrer l'outil frappant qu'après - l'avoir appuyé contre la pièce à usiner (mur, plafond, etc.) -
 - Après le travail, déconnectez le marteau perforateur du courant du secteur et retirez le trépan et ou foret de l'outil.
 - Avant de remplacer un trépan ou un foret, déconnectez toujours le marteau perforateur du réseau.
- Protégez vos yeux et vos collègues contre les particules en vol et les corps étrangers se détachant par éclats. Portez un casque ! Placez des panneaux de séparation !
- Des gants vous protégeront de pincements des doigts et de pelage des doigts.
- Les vibrations peuvent être nuisibles au système bras-main : il faut réduire le plus possible le temps pendant lequel des vibrations sont présentes.
- Toujours faire passer le câble réseau à l'arrière de l'appareil.
- Conservez l'appareil de manière qu'il soit inaccessible aux enfants.
- Toujours maintenir l'appareil des deux mains en travaillant et veiller à bien garder l'équilibre.

Vous trouverez d'autres consignes de sécurité en annexe, dans le carnet.

F**4. Avant la mise en service**

- Vérifiez si des conduites électriques, de gaz ou d'eau ne sont pas cachées dans l'endroit où vous désirez travailler, en vous aidant d'un appareil de recherche de conduites.
- Avant de connecter au réseau, vérifiez si la tension du secteur correspond bien à celle indiquée sur la plaque signalétique.

4.1 Emploi conforme à l'affectation

L'appareil est conçu pour forer à marteau le béton, la pierre et la tuile, il convient aux travaux au trépan et au forage sans frappe dans le métal et le bois en utilisant le foret respectif.

4.2 Mise en place et changement des outils (fig. 2)

- Avant de l'employer, nettoyez l'outil et graissez-le légèrement de graisse à machine.
- Tirez la douille de verrouillage vers l'arrière (A) et maintenez-la ainsi.
- Poussez l'outil dégagé de poussière en le tournant dans le porte-outils jusqu'à la butée. L'outil se verrouille lui-même.
- Contrôlez qu'il s'est bien verrouillé en le tirant.

4.3 Retirez l'outil (fig. 3)

Tirez la douille de verrouillage vers l'arrière (A), maintenez-la tirée et retirez l'outil.

5. Mise en service (fig. 1 - Pos. 3)**5.1 Mise en / hors service**

- Mise en circuit : Appuyez sur l'interrupteur (3)
- Mise hors circuit : Relâchez l'interrupteur (3).

5.2 Poignée supplémentaire (fig. 1 - Pos. 4)

Utilisez le marteau perforateur uniquement avec sa poignée supplémentaire, pour des raisons de sécurité.

Vous obtiendrez une tenue corporelle bien sûre en tournant la poignée supplémentaire. Desserrez la poignée supplémentaire en la tournant dans le sens contraire aux aiguilles d'une montre.

Fixez ensuite à nouveau la poignée supplémentaire.

5.3 Butée en profondeur (fig. 1 - Pos. 5)



Desserrez la vis à oreilles sur la poignée supplémentaire et placez la pièce droite de la butée en profondeur dans le trou de la poignée supplémentaire. Réglez la butée en profondeur et resserrez la vis à oreilles.

5.4 Dispositif de logement de poussière (fig. 4)

Avant de travailler avec votre marteau perforateur placé verticalement au-dessus de votre tête, placez le dispositif de logement de poussière au-dessus du foret.



5.5 Stop de frappe (fig. 5)

Pour commencer légèrement un trou, le marteau perforateur est équipé d'un stop de frappe.

- Tournez le levier de réglage (6) à droite en position (b)  pour mettre l'outil de percussion hors circuit.
- Pour remettre l'outil de percussion en circuit, le levier de réglage (6) doit être retourné à nouveau sur sa position (a). 

5.6 Stop rotation (fig. 6)

Pour les travaux au trépan, la fonction de rotation du marteau perforateur peut être mise hors circuit.

- Pour y arriver, tournez le levier de réglage (7) avec la flèche (a) en position (c)  sur le boîtier de la machine.
- Pour remettre la fonction de rotation en circuit, il faut tourner le levier de réglage (7) avec la flèche (a) en position (b). 

Attention :

Pour perforez à percussion, vous n'avez besoin que d'une force de pression minimale. Si vous appuyez trop, le moteur est surchargé. Contrôlez régulièrement le foret. Faites réaffûter les forets épointés ou remplacez-les.

6. Maintenance

- Avant tout travail sur l'appareil, retirez la fiche de contact de la prise !
- Gardez l'appareil en bon état de propreté.
- N'utilisez pas de produit corrosif pour nettoyer les matières plastiques.
- Pour éviter des dépôts de poussière, il faut nettoyer la fente d'aération à l'aide d'air comprimé (max. 3 bars) après le travail.
- Contrôlez régulièrement les balais de charbon (des balais de charbon encrassés ou usés entraînent une formation exagérée d'étincelles et le dysfonctionnement de la vitesse de rotation).

7. Commande de pièces de rechange

Pour les commandes de pièces de rechange, veuillez indiquer les références suivantes:

- Type de l'appareil
- No. d'article de l'appareil
- No. d'identification de l'appareil
- No. de pièce de rechange de la pièce requise

1. Beschrijving van het toestel (fig. 1)

- 1 Stofwering
- 2 Vergrendelingshuls
- 3 AAN / UIT-schakelaar
- 4 Extra handgreep
- 5 Diepteaanslag
- 6 Klopstop
- 7 Draaistop

2. Technische gegevens

Spanning :	230 V ~ 50 Hz
Opgenomen vermogen :	1020 W
Nullasttoerental :	800 t/min.
Slagfrequentie :	3000 t/min.
Boorcapaciteit (max.) :	beton / steen 26 mm
Gewicht :	5,3 kg
Trilniveau :	4,8 m/s ²
Geluidsdrukniveau :	90 dB (A)
Geluidsvermogen :	104 dB (A)
Bescherming klasse :	II

Geluids- en trilmeetwaarden bepaald conform EN 60745-2-6. De boorhamer is niet bedoeld voor gebruik in open lucht conform artikel 3 van de richtlijn 2000/14/EG.

3. Veiligheidsvoorschriften

Let op ! Bij gebruik van elektrische gereedschappen dienen de volgende fundamentele veiligheidsvoorschriften te worden opgevolgd ter bescherming tegen elektrische schok, blessure- en brandrisico. Lees deze voorschriften en leef ze na alvorens het gereedschap te gebruiken.

- Controleer de spanning (Volt) vermeld op het kenplaatje.
- Bij gebruik van een kabelprolinrichting de kabel volledig afwinden. Draaddoorsnede minstens 1,5 mm².
- Bij gebruik van de elektrische boorhamer in open lucht dient voor de aansluiting een reglementaire verlengkabel H07RN-F 3G 1,5 mm² met spatwaterdichte koppelingen / stekkers te worden voorzien.
- Let op een veilige stand op ladders of stellingen bij het boren uit de losse hand.
- In muren waarin elektrische leidingen, water- of gasleidingen onzichtbaar zijn geplaatst, eerst de leiding met een leidingdetector lokaliseren. Contact vermijden met componenten of geleiders waarop spanning staat.

- Draag gehoorbeschermers als bescherming van uw oren : langzaam voortschrijdend gehoorverlies!
- Draag een veiligheidsbril en gebruik een stofmasker bij stofverwekkende werkzaamheden.
- Niet in de buurt van dampen of brandbare vloeistoffen gebruiken.
- Trek telkens de stekker uit het stopcontact voordat u met ombouw- of schoonmaakwerkzaamheden begint.
- Bescherm de netkabel tegen beschadigingen. Olie en zuur kunnen de kabel beschadigen.
- Machine niet overbelasten.
- Belangrijk !

- Alle nationale veiligheidsvoorschriften betreffende de installatie, het gebruik en het onderhoud in acht nemen.
- Beitel en boor kunnen per ongeluk het gereedschap uit worden geslingerd en zware verwondingen veroorzaken:
 - Voordat u begint met het gereedschap te werken altijd eerst controleren of de beitel of boor goed vastzit in de gereedschapshouder.
 - Gereedschapshouder regelmatig op slijtage of beschadiging controleren.
 - Een kloppend gereedschap alleen starten als het tegen een werkstuk (muur, plafond etc.) wordt gedrukt.
 - Aan het einde van het werk de boorhamer van het stroomnet scheiden en beitel of boor uit het gereedschap verwijderen.
 - De boorhamer altijd eerst van het net scheiden voordat u van beitel of boor verwisselt.
- Bescherm ogen en medewerkers tegen wegspringende deeltjes en weggebroken vreemde lichamen. Veiligheidshelm dragen! Scheidingswanden plaatsen!
- Werkhandschoenen beschermen tegen kneuzingen aan vingers en ontveling.
- Trillingen kunnen schadelijk zijn voor het hand-arm-systeem : de tijdsduur van trillingen dient zo gering mogelijk te worden gehouden.
- Netkabel altijd naar achteren weggeleiden van het toestel.
- Berg het toestel altijd op een voor kinderen ontoegankelijke plaats op.
- Tijdens het werk het toestel steeds met de beide handen vasthouden en op een veilige stand letten.

Verdere veiligheidsinstructies voor elektrische gereedschappen vindt u in de bijgaande brochure.

NL

4. Vóór inbedrijfstelling

- Met een leidingdetector nagaan, of op die plaats waar u de boorhamer gebruikt elektrische leidingen, gasleidingen of waterbuizen verborgen zijn.
- Voor de aansluiting op het stroomnet controleren of de netspanning overeenkomt met de spanning vermeld op het kenplaatje van het toestel.

4.1 Reglementair gebruik

Het toestel is bedoeld voor het hamerboren in beton en steen, voor werkzaamheden met de beitel en voor het boren zonder kloppen in metaal en hout mits gebruikmaking van de overeenkomstige boor.

4.2 Gereedschap inzetten en verwisselen (fig. 2)

- Gereedschap voor het inzetten schoonmaken en lichtjes invetten met machinevet.
- Vergrendelingshuls (A) achteruit trekken en ahouden.
- Stofvrij gereedschap al draaiend de gereedschapshouder in tot tegen de aanslag schuiven. Het gereedschap wordt automatisch vergrendeld.
- Vergrendeling controleren door aan het gereedschap te trekken.

4.3 gereedschap ontnemen (fig. 3)

Vergrendelingshuls (A) achteruit trekken, vasthouden en gereedschap uitnemen.

5. Inbedrijfstelling (fig. 1, pos. 3)

5.1 Aan- / uitzetten

- Aanzetten: bedrijfsschakelaar (3) indrukken
- Uitzetten: bedrijfsschakelaar (3) loslaten.

5.2 Extra handgreep (fig. 1, pos. 4)

Boorhamer om veiligheidsredenen enkel met de extra handgreep gebruiken.

Een veilige lichaamshouding tijdens het werk krijgt u door draaien van de extra handgreep. Extra handgreep tegen de wijzers van de klok in loszetten en draaien.

Vervolgens extra handgreep terug aanhalen.

5.3 Diepteaanslag (fig. 1, pos. 5)

Vleugelschroef op de extra handgreep loszetten en het rechte deel van de diepteaanslag het boorgat van de extra handgreep in zetten. Diepteaanslag afstellen en vleugelschroef terug aanhalen.

5.4 Stofvangring (fig. 4)

Voor werkzaamheden met de boorhamer direct boven uw hoofd schuift u de stofvangring over de boor.

5.5 Klopstop (fig. 5)

Voor het zacht aanzetten is de boorhamer voorzien van een klopstop.

- Schakelhefboom (6) naar rechts naar de stand (b) draaien teneinde de klopfunctie uit te schakelen.
- Om de klopfunctie terug in te schakelen draait u de schakelhefboom (6) opnieuw terug naar stand (a).

5.6 Draaistop (fig. 6)

Voor werkzaamheden met de beitel kan de draaifunctie van de boorhamer worden uitgeschakeld.

- Te dien einde de stelhefboom (7) met de pijl (a) naar de stand (c) op het huis van het toestel draaien.
- Om de draaifunctie opnieuw in te schakelen draait u de stelhefboom (7) met de pijl (a) naar de stand (b).

Let op:

Voor het klopboren heeft u slechts een geringe aandrukkraft nodig. Door een te hoge aandrukkraft wordt de motor onnodig belast. Boor regelmatig controleren. Een botte boor bijslipen of vervangen.

6. Onderhoud

- Voor alle werkzaamheden aan het toestel de netstekker uit het stopcontact trekken !
- Hou uw toestel altijd schoon.
- Gebruik voor het schoonmaken van de kunststof geen bijtende middelen.
- Om een afzetting van stof te voorkomen is het aan te bevelen de ventilatiespleten aan het einde van het werk door perslucht (maxi. 3 bar) schoon te blazen.
- Koolborstels regelmatig controleren (vervulde of versleten koolborstels leiden tot bovenmatige vorming van vonken en beïnvloeden nadelig het toerental).

7. Bestellen van wisselstukken

Gelieve bij het bestellen van wisselstukken volgende gegevens te vermelden:

- Type van het toestel
- Artikelnummer van het toestel
- Ident-nummer van het toestel
- Wisselstuknummer van het benodigd stuk

1. Descrizione dell'utensile (Fig. 1)

- 1 protezione antipolvere
- 2 mandrino di serraggio
- 3 interruttore di ON/OFF
- 4 impugnatura supplementare
- 5 asta di profondità
- 6 arresto della funzione di percussione
- 7 arresto della funzione di perforazione

2. Caratteristiche tecniche

Tensione:	230 V ~ 50 Hz
Potenza assorbita:	1020 Watt
Numero di giri a vuoto:	800 min ⁻¹
Numero di colpi:	3000 min ⁻¹
Campo di foratura (max.): calcestruzzo/pietra	26 mm
Peso:	5,3 kg
Livello vibrazioni:	4,8 m/s ²
Livello di pressione acustica:	90 dB(A)
Livello di potenza acustica:	104 dB(A)
Grado di protezione:	□ / II

I valori delle emissioni acustiche e delle vibrazioni sono stati accertati secondo la norma EN 60745-2-6. Il trapano battente non è stato concepito per l'impiego all'aperto secondo l'art. 3 della Direttiva 2000/14/CE.

3. Avvertenze di sicurezza

Attenzione! Nell'usare gli elettroutensili si devono osservare le seguenti misure fondamentali di sicurezza per proteggersi da scosse elettriche e dal pericolo di lesioni e di ustioni.

Leggete ed osservate queste avvertenze prima di usare l'utensile.

- Verificate la tensione (Volt) indicata sulla targhetta di identificazione.
- Se usate un cavo avvolto su bobina, svolgetelo completamente. Sezione minima del cavo di 1,5 mm².
- Se il trapano battente viene impiegato all'aperto si deve usare per il collegamento una regolare prolunga H07RN-F 3G1,5 mm² con un connettore protetto contro gli spruzzi d'acqua.
- Accertatevi di essere in posizione sicura se lavorate senza potervi tenere con le mani su scale o impalcature.
- In caso di pareti nelle quali siano montati in modo invisibile cavi elettrici o condutture

dell'acqua o del gas, localizzate prima la loro posizione con un dispositivo adatto. Evitate il contatto con elementi o cavi sotto corrente.

- Portate una cuffia antirumore per proteggervi dal rumore: pericolo di ipoacusia!
- Portate gli occhiali protettivi ed una maschera antipolvere in caso di lavori con sviluppo di polvere.
- Non usate l'utensile nelle vicinanze di vapori o di liquidi infiammabili.
- Per tutte le operazioni di riallestimento e di pulizia staccate la spina dalla presa di corrente.
- Proteggete il cavo di alimentazione dai danni. L'olio e gli acidi possono danneggiare il cavo.
- Non sottoponete l'utensile a sovraccarico.
- Importante!

Si devono osservare tutte le norme nazionali relative a installazione, esercizio e manutenzione.

- Le punte e gli scalpelli possono uscire inavvertitamente dall'utensile e venire scagliati all'intorno causando lesioni gravi.
 - Prima di usare l'utensile controllate sempre che le punte siano ben bloccate nel mandrino.
 - Controllare regolarmente che il mandrino non presenti segni di usura o danni.
 - Avviare la funzione di percussione solo quando la punta sia premuta contro il pezzo da lavorare (parete, soffitto ecc.).
 - Al termine del lavoro staccate sempre la spina dalla presa di corrente e togliete la punta o lo scalpello dal mandrino.
 - Prima di cambiare la punta o lo scalpello staccate sempre la spina dalla presa di corrente.
- Proteggete i vostri occhi e le persone vicine da parti e schegge scagliate all'intorno. Portate un casco protettivo! Usate delle pareti di separazione!
- I guanti da lavoro proteggono dallo schiacciamento delle dita e da escoriazioni superficiali.
- Le vibrazioni possono essere dannose per il congiunto della mano e del braccio. Limitate al massimo il tempo di esposizione alle vibrazioni.
- Tenete il cavo sempre dietro l'utensile.
- Tenete l'utensile lontano dalla portata dei bambini.
- Nell'usare l'utensile tenetelo sempre con tutte e due le mani e fate attenzione di essere in posizione sicura.

Per ulteriori avvertenze di sicurezza relative agli elettroutensili si veda l'opuscolo allegato.

I

4. Prima della messa in esercizio

- Controllate che nel punto in cui intendete eseguire il foro non ci siano cavi e condutture nascoste del gas e dell'acqua.
- Prima di inserire la spina nella presa di corrente fate attenzione che la tensione di rete corrisponda alle indicazioni sulla targhetta di identificazione.

4.1 Uso corretto

L'utensile è concepito per la trapanazione a percussione in calcestruzzo, pietra e laterizio, per lavori di scalpello e per eseguire fori senza percussione in metallo e legno usando i trapani adatti.

4.2 Inserimento e sostituzione della punta (Fig. 2)

- Pulite ed ingrassate l'utensile con grasso per macchine prima di usarlo.
- Tirate indietro il mandrino di bloccaggio (A) e tenetelo in questa posizione.
- Inserite la punta priva di polvere nella sua sede ruotandola fino alla battuta. La punta viene bloccata automaticamente.
- Controllate il serraggio tirando la punta.

4.3 Estrazione dell'utensile Fig. 3)

Tirate indietro il mandrino di bloccaggio (A), tenetelo in questa posizione e togliete la punta.

5. Messa in esercizio (Fig. 1 - Pos. 3)

5.1 Accensione/spengimento

- Accensione: premete l'interruttore di esercizio (3)
- Spengimento: mollate l'interruttore di esercizio (3)

5.2 Impugnatura addizionale (Fig. 1 - Pos. 4)

Per motivi di sicurezza usate il trapano battente solo con l'impugnatura addizionale.

Ruotando l'impugnatura addizionale ottenete una posizione di lavoro sicura. Allentate l'impugnatura addizionale e ruotatela in senso antiorario. Poi serrate di nuovo l'impugnatura.

5.3 Asta di profondità (Fig. 1 - Pos. 5)

Allentate la vite ad alette sull'impugnatura addizionale ed inserite la parte diritta dell'asta di profondità nel foro dell'impugnatura addizionale. Regolate l'asta di profondità e serrate di nuovo la vite ad alette.

5.4 Dispositivo di raccolta della polvere (Fig. 4)

Prima di eseguire lavori con il trapano battente spingete dall'alto il dispositivo di raccolta della polvere inserendolo dalla punta.

5.5 Funzione di arresto della percussione (Fig. 5)

Il trapano battente è dotato di una funzione di arresto delle percussioni per iniziare a forare.

- Ruotate la leva di commutazione (6) verso destra in posizione (b) per disattivare la funzione di percussione.
- Per riattivare la funzione di percussione si deve riportare la leva di commutazione (6) in posizione (a) .

5.6 Funzione di arresto della perforazione (Abb. 6)

Per lavorare con lo scalpello si può disattivare la funzione di rotazione del trapano battente.

- A questo scopo ruotate la leva di regolazione (7) con la freccia (a) in posizione (c) sull'esterno dell'elettoutensile.
- Per riattivare la funzione di rotazione si deve riportare la leva di regolazione (7) con la freccia (a) in posizione (b) .

Attenzione:

Per la trapanazione a percussione avete bisogno solo di una leggera pressione. Una pressione eccessiva rappresenta una sollecitazione che danneggia il motore. Controllate regolarmente le punte del trapano. Sostituite o rettificcate le punte consumate.

6. Manutenzione

- Staccate la spina dalla presa di corrente prima di ogni operazione all'utensile.
- Tenete sempre pulito l'utensile.
- Non usate sostanze caustiche per la pulizia della parte in plastica.
- Per evitare depositi di polvere si devono pulire le fessure di aerazione con un getto di aria compressa (max. 3 bar) al termine del lavoro.
- Controllate regolarmente le spazzole al carbone (se le spazzole sono sporche o consumate si ha un'eccessiva formazione di scintille e problemi con il numero dei giri).

7. Commissione dei pezzi di ricambio

Volendo commissionare dei pezzi di ricambio, si dovrebbe dichiarare quanto segue:

- modello dell'apparecchio
- numero dell'articolo dell'apparecchio
- numero d'ident. dell'apparecchio
- numero del pezzo di ricambio del ricambio necessitato.

1. Beskrivelse (ill. 1)

- 1 Støvbeskyttelse
- 2 Låsebøsning
- 3 Tænd-sluk-kontakt
- 4 Ekstragreb
- 5 Dybdestopanslag
- 6 Frakobling af slag
- 7 Frakobling af rotation

2. Tekniske data

Spænding:	230 V ~ 50 Hz
Optaget effekt:	1020 Watt
Omdrejningstal ved tomgang:	800 min ⁻¹
Slagtal:	3000 min ⁻¹
Boreydelse (max.):	beton/sten 26 mm
Vægt:	5,3 kg
Vibrationsniveau:	4,8 m/s ²
Lydtryksniveau:	90 dB (A)
Lydeffektniveau:	104 dB (A)
Beskyttelsesklasse:	II / II

Støj- og vibrationsmåleværdier beregnet i henhold til EN 60745-2-6. Apparatet er ikke beregnet til uden-dørs brug, jvf. artikel 3 i EF-direktiv 2000/14/EF.

3. Sikkerhedshenvisninger

Advarsel! Ved anvendelse af el-drevne maskiner skal følgende principielle sikkerhedsforholdsregler overholdes til beskyttelse mod elektrisk stød, risiko for kvæstelse og brand. Læs og vær opmærksom på disse henvisninger, før værktøjet anvendes.

- Kontrollér den på typeskiltet angivne spænding (V).
- Ved anvendelse af kabeltromler skal ledningen rulles helt ud. Ledningstværsnit min. 1,5 mm².
- Ved anvendelse af el-borehammeren i det fri skal der til tilslutningen anvendes en forskriftsmæssig forlængerledning H07RN-F 3G 1,5mm² med stænkvandsbeskyttet stikanordning.
- Sørg for at stå sikkert på stiger og stilladser ved frihåndsboring.
- I vægge, hvor strøm-, vand- eller gasledninger ikke kan ses, skal ledningerne først lokaliseres med en ledningssøger. Undgå at berøre strømførende dele eller ledninger.
- Bær høreværn til beskyttelse af Deres ører; snigende tab af hørelse.
- Bær beskyttelsesbriller og anvend støvmaske ved

- støvudviklende arbejder.
- Må ikke anvendes i områder med dampe og brændbare væsker.
- Træk ved alt ændrings- og rengøringsarbejde stikket ud af stikdåsen.
- Beskyt netledningen mod beskadigelser. Olie og syre kan beskadige ledningen.
- Overbelast ikke maskinen.
- Vigtigt!

- Alle nationale forskrifter vedrørende installation, drift og vedligeholdelse skal overholdes.
- Mejsel og bor kan ved fejltagelse slynges ud af værktøjet og forårsage svære kvæstelser:
 - Kontrollér altid før arbejdet, at mejsel eller bor er låst i værktøjsholderen.
 - Kontrollér regelmæssigt værktøjsholderen for slid eller beskadigelse.
 - Start kun et værktøj med slåfunktion, når det trykkes mod et arbejdssemne (væg, loft osv.).
 - Efter arbejdets afslutning kobles borehammeren fra strømmettet og mejsel eller bor tages ud af maskinen
 - Før udskiftning af mejsel eller bor skal borehammeren altid kobles fra strømmettet.
- Beskyt øjne og medarbejdere mod flyvende smådele og afsplintrende fremmedlegemer. Bær sikkerhedshjelm! Stil skillevægge op!
- Arbejdshandsker beskytter mod kvæstelse af fingre og hudafskrabninger.
- Vibrationer kan være skadelige for hænder og arme: tiden for vibrationspåvirkning skal holdes so lav som mulig.
- Netkablet skal altid føres bagud væk fra apparatet.
- Opbevar apparatet sådan, at det er utilgængeligt for børn.
- Under arbejdet skal man altid holde apparatet fast med begge hænder og sørge for at stå sikkert.

Yderligere sikkerhedshenvisninger vedrørende elektrøværktøj finder De i det vedlagte hæfte.

DK

4. Inden idrifttagningen

- På anvendelsesstedet skal der med et lednings-søgeapparat søges efter skjult liggende elektriske ledninger, gas- og vandrer.
- Inden tilslutningen til strømmettet skal man sørge for, at netspændingen stemmer overens med angivelserne på mærkepladen.

4.1 Korrekt anvendelse

Maskinen er beregnet til tryklufthobing og mejselarbejde i beton, stenmasse og tegl under anvendelse af passende bor eller mejsel.

4.2 Indsætning og udskiftning af værktøjet (ill. 2)

- Inden brugen skal værktøjet renses og smøres let med mankinfedtstof.
- Låsebøsningen (A) trækkes tilbage og holdes fast.
- Skub det støvfrie værktøj ind i værktøjsholderen indtil stopanslaget med en drejende bevægelse. Værktøjet låses fast af sig selv.
- Kontroller fastlåsningsen ved at trække i værktøjet.

4.3 Udtagning af værktøj (ill. 3)

Låsebøsningen (A) trækkes tilbage og holdes fast, mens værktøjet tages ud.

5. Idrifttagning (ill. 1)

5.1 Start/stop

- Start: Tryk startknappen (3) ind.
- Stop: Tryk kort på startknappen (3) og giv slip.

5.2 Ekstragreb (4)

Af sikkerhedsmæssige årsager må borehammere kun anvendes med ekstragrebet (A).

De opnår en sikker kropsholdning under arbejdet ved at dreje ekstragrebet. Ekstragrebet skal løsnes og drejes i retning mod uret. **Derefter skal ekstragrebet spændes fast igen.**

5.3 Dybdestopanslag (5)

Ekstragrebet løsnes og den lige del af dybdestopanslaget stikkes ind i boringen for ekstragrebet. Dybdestopanslaget indstilles, og ekstragrebet spændes fast igen.



5.4 Støvpfangingsmekanisme (ill. 4)

Inden De begynder på borehammerarbejdet lodret over hovedet, skal De skubbe støvpfangingsmekanismen på boret.

nismen på boret.



5.5 Frakobling af slag (ill. 5)

Slagfunktionen kan kobles fra, så der kan bores for uden styrke.

- Drej omskifteren (6) til højre til position (b),  så boret roterer uden slag.
- Slagfunktionen kobles til igen ved at dreje omskifteren (6) tilbage til position (a), .

5.6 Frakobling af rotationen (ill. 6)

Boremaskinen kan benyttes som mejsel uden rotation.

- Til det skal du dreje indstillingsarmen (7) med C- markeringen hen på pilen (a) på maskinens kabinet.
- For at genaktivere drejefunktionen skal indstillingsarmen (7) med markeringen (b)  drejes hen på pilen (a).

Vigtigt!

Til hammerboring behøver De kun en helt ringe pressekraft. Ef for højt presstryk belaster motoren unødvendigt. Kontroller regelmæssigt boret. Sløve bor skal slibes efter eller udskiftes.

6. Vedligeholdelse

- Inden ethvert arbejde på apparatet skal stikket trækkes ud af stikdåsen.
- Hold altid Deres maskine ren.
- Anvend til rengøring af kunststof ingen ætsende midler.
- For at undgå støvaflejringer bør De efter brugen rense ventilationsåbningerne med trykluft (maks. 3 bar).
- Kontrollér kulbørsterne regelmæssigt (tilsmudsede eller nedslidte kulbørster fører til for kraftig gnistdannelse og til fejl i omdrejningstallet).

7. Bestilling af reservedele

Ved bestilling af reservedele skal følgende oplyses:

- Savens type.
- Savens artikelnummer.
- Savens identifikationsnummer.
- Nummeret på den nødvendige reservedel.

1. Opis urządzenia (rys. 1)

- 1 osłona przeciwpyłowa
- 2 tulejka blokująca
- 3 włącznik/wyłącznik
- 4 uchwyt dodatkowy
- 5 ogranicznik głębokości
- 6 wyłącznik udaru
- 7 wyłącznik obrotów

2. Dane techniczne

Napięcie:	230 V ~ 50 Hz
Pobór mocy:	1020 W
Prędkość obrotowa bez obciążenia:	800 obr./min.
Ilość uderzeń:	3000 uderzeń/min.
Moc wiercenia (max.):	beton/kamień 26 mm
Ciężar:	5,3 kg
Poziom wibracji:	4,8 m/s ²
Poziom ciśnienia akustycznego:	90 dB(A)
Poziom mocy akustycznej:	104 dB(A)
Klasa ochronności:	II / II

Poziom hałas i wibracji został zmierzony zgodnie z wymogami normy EN 60745-2-5. Młot udarowo-obrotowy nie jest przeznaczony do użytku na wolnym powietrzu, zgodnie z artykułem 3 wytycznej 2000/14/EG.

3. Wskazówki dotyczące bezpieczeństwa

Uwaga! Stosując elektronarzędzia należy przestrzegać następujących, podstawowych zasad bezpieczeństwa pracy, aby wykluczyć ryzyko porażenia prądem elektrycznym, obrażeń oraz pożaru. Przed przystąpieniem do użytkowania elektronarzędzia należy wskazać te starannie przeczytać oraz przestrzegać.

- Sprawdzić napięcie na tabliczce znamionowej urządzenia (V).
- W razie używania bębna kablowego należy całkowicie rozwinąć przewód. Minimalny przekrój przewodu 1,5 mm².
- W razie użytkowania elektrycznego młota udarowo-obrotowego na wolnym powietrzu do podłączenia należy użyć prawidłowego przedłużacza typu HO7RN-F 3G1,5 mm² z wtyczką i gniazdem brygoszczelnym.
- Dbać o pewną postawę ciała podczas wiercenia na drabinach lub rusztowaniach bez trzymania rękami.
- W ścianach, w których przewody elektryczne, gazowe i instalacji wodnej są ułożone w niewidoczny sposób, należy najpierw zlokalizować ich położenie przy pomocy wykrywacza przewodów. Unikać kontaktu z częściami i przewodami przewodzącymi prąd.
- Nosić słuchawki ochronne w celu ochrony uszu: postępująca utrata słuchu!
- Podczas prac wytwarzających pył należy nosić okulary ochronne i maskę przeciwpyłową.
- Nie użytkować urządzenia w obrębie wydzielenia

- się oparów lub palnych cieczy.
- Wyciągnąć wtyczkę przewodu zasilającego z gniazdka przed wszystkimi czynnościami związanymi z przeróbką lub czyszczeniem elektronarzędzia.
- Chronić przewód zasilający przed uszkodzeniami. Oleje i kwasy mogą uszkodzić przewód.
- Nie przeciążać urządzenia.
- **Ważne!** Należy przestrzegać wszystkich, obowiązujących w danym kraju przepisów BHP w sprawie instalacji, eksploatacji i konserwacji.
- Precinaki i wiertła mogą zostać przypadkowo wyrzucone z elektronarzędzia i spowodować ciężkie zranienia:
 - Przed rozpoczęciem pracy należy sprawdzić, czy precinaki lub wiertła są zablokowane w uchwycie narzędzia.
 - Sprawdzać regularnie uchwyt narzędzia pod względem zużycia lub uszkodzeń.
 - Młot z włączonym udarem wolno uruchomić tylko wtedy, gdy dociśnięty jest do powierzchni ni przedmiotu (ściana, sufit itd.).
 - Po zakończeniu pracy młot udarowo-obrotowy odłączyć od zasilania sieciowego i wyjąć precinaki lub wiertła.
 - Przed wymianą precinaka lub wiertła zawsze należy odłączyć młot udarowo-obrotowy od zasilania sieciowego.
- Chronić oczy oraz współpracowników przed częstkami pyłu i odpryskującymi ciałami obcymi. Nosić kask ochronny! Ustawić ścianki działowe!
- Rękawice robocze chronią przed zmiężdżeniem palców i otarciami skóry.
- Wibracje mogą być szkodliwe dla układu rękoma: ograniczyć do możliwego minimum czas oddziaływania wibracji.
- Przewód zasilający prowadzić zawsze z tyłu za elektronarzędziem.
- Elektronarzędzie przechowywać w miejscu niedostępnym dla dzieci.
- Podczas pracy trzymać elektronarzędzie zawsze oburącz i dbać o pewną postawę ciała.

Pozostałe wskazówki bezpieczeństwa dotyczące elektronarzędzi zamieszczone są w załączonej broszurze.

4. Przed uruchomieniem

- Zbadać przy pomocy wykrywacza przewodów, czy w miejscu wykonywania pracy nie ma ukrytych przewodów elektrycznych, gazowych lub instalacji wodnej.
- Sprawdzić przed podłączeniem, czy wartość napięcia w sieci zasilającej zgadza się z danymi na tabliczce znamionowej.

4.1 Zastosowanie zgodne z przeznaczeniem

Urządzenie przeznaczone jest do wiercenia udarowego w betonie, kamieniu i ceglach, do dłutowania i wiercenia bez udaru w metalu i drewnie pod warunkiem zastosowania odpowiedniego wiertła

PL

4.2 Zakładanie i wymiana narzędzia (rys. 2)

- Narzędzie przed założeniem należy wyczyścić i lekko nasmarować smarem maszynowym.
- Odsunąć do tyłu tulejkę blokującą (A) i przytrzymać.
- Obracając narzędzie (wolne od pyłu) wsunąć je do oporu do uchwyty wiertarskiego. Narzędzie w uchwycie blokuje się samoczynnie.
- Sprawdzić przez wyciąganie, czy narzędzie jest zablokowane w uchwycie.

4.3 Wymowianie narzędzia z uchwytu wiertarskiego (rys. 3)

Odsunąć do tyłu tulejkę blokującą (A), przytrzymać i wyjąć narzędzie.

5. Uruchomienie (rys. 1 - poz. 3)**5.1 Włączanie/wyłączanie**

- Włączanie: wcisnąć włącznik (3).
- Wylączenie: zwolnić włącznik (3).

5.2 Uchwyt dodatkowy (rys. 1 - poz. 4)

Ze względów bezpieczeństwa używać młota udarowo-obrotowego tylko z uchwytem dodatkowym. Stałą pozycję ciała przy pracy uzyskuje się obracając uchwyt dodatkowy. Zwolnić uchwyt dodatkowy w kierunku przeciwnym do ruchu wskazówek zegara i obrócić.

Następnie dokręcić mocno uchwyt dodatkowy.

5.3 Ogranicznik głębokości (rys. 1 - poz. 5)

Odkręcić śrubę motylkową na uchwycie dodatkowym i włożyć prostą część ogranicznika głębokości do otworu w uchwycie dodatkowym. Ustawić ogranicznik głębokości i ponownie dokręcić śrubę motylkową.

5.4 Osłona przeciwpylowa (rys. 4)

Przed rozpoczęciem wiercenia udarowego wykonywanego pionowo nad głową należy nasunąć osłonę przeciwpylową na wiertło.

5.5 Wylącznik udaru (rys. 5)

Młot udarowo-obrotowy wyposażony jest w wylącznik udaru służący do łagodnego nawiercenia.

- Aby wyłączyć udar należy obrócić włącznik dźwigienkowy (6) do położenia (b) ↓.
- Aby ponownie włączyć udar należy obrócić włącznik dźwigienkowy (6) do położenia (a) ↑.

5.6. Wylącznik obrotów (rys. 6)

Podczas prac wykonywanych przecinakami można wyłączyć funkcję obrotów młota udarowo-obrotowego.

- W tym celu należy obrócić dźwigienkę przelącznika (7) ze strzałką (a) do położenia (c) ↑ na obudowie urządzenia.
- Aby ponownie włączyć funkcję obrotów należy obrócić dźwigienkę przelącznika (7) ze strzałką (a) do położenia (b) ↓ na obudowie urządzenia.

Uwaga:

Do wiercenia udarowego potrzebna jest tylko znaczna siła nacisku. Za duży nacisk wywierany na młot niepotrzebnie obciąża silnik. Sprawdzać regularnie wiertło. Tępe wiertło wymienić lub przeszlifować.

6. Konserwacja

- Przed wszystkimi pracami przy urządzeniu wyciągnąć z gniazdka wtyczkę kabla zasilającego!
- Elektronarzędzie zawsze utrzymywać w czystości.
- Do czyszczenia tworzywa sztucznego nie używać środków o działaniu żrącym.
- Aby zapobiec osadzeniu się pyłu należy po zakończeniu pracy wyczyścić szczeliny wentylacyjne sprężonym powietrzem (max. 3 bar).
- Sprawdzać regularnie szczotki węglowe silnika (zabrudzone lub zużyte szczotki węglowe powodują nadmierne iskrzenie i zakłócenia w prędkości obrotowej silnika).

7. Zamawianie części zamiennych

Zamawiając części zamienne, należy podać następujące dane:

- Typ urządzenia
- Nr wyrobu
- Nr identyfikacyjny urządzenia
- Nr wymaganej części zamiennej

1. A készülék leírása (1-es ábra)

- 1 Porvédő
- 2 Záróhüvely
- 3 Be- / kikapcsoló
- 4 Pótfogantyú
- 5 Fúrásmélység ütköző
- 6 Ütés-stop
- 7 Forgás-stop

2. Technikai adatok

Feszültség:	230 V ~ 50 Hz
Teljesítményfelvétel:	1020 Watt
Üresjárat fordulatszám:	800 perc ⁻¹
Ütésszám:	3000 perc ⁻¹
Fúrési teljesítmény (max.):	beton/kő 26 mm
Súly:	5,3 kg
Rezgésszint:	4,8 m/s ²
Hangnyomásmérték:	90 dB(A)
Hangteljesítménymérték:	104 dB(A)
Védőosztály:	□ / II

A zaj- és a vibrációs értékek az EN 60745-2-6-nak megfelelően lettek mérve. A fúrókalapács a 2000/14/EG-i irányvonal 3-as szakaszának megfelelően, nem lett a szabadban történő használatra előrelátva.

3. Biztonsági utasítások

Figyelem! Elektromos szerszámok használatánál, áramütés, sérülés és tűzveszély elkerülése szempontjából, figyelembe kell venni a következő alapvető biztonsági intézkedéseket. Olvassa és vegye figyelembe ezeket az utasításokat, mielőtt használná a készüléket.

- Ellenőrizze le a típus táblán megadott feszültséget (Volt).
- Vezetékes szerszámok használatánál, a vezeték teljesen letekerni. A vezeték átmérője legalább 1,5 mm².
- Az elektromos fúrókalapács szabadban történő használata esetén a csatlakoztatáshoz csak szabványos, freccsenővíz ellen védett dugaszolóaljzattal ellátott, 1,5 mm² -es, H07RN-F 3G, hosszabbító kábelt kell használni.
- Ügyeljen létrákon vagy állványokon, történő szabadkezü fúrásoknál egy biztos állásra.
- Falakban, amelyekben áram-, víz- vagy gázvezetékek láthatatlanul vannak elhelyezve, először

a vezetékeket vezetékkeresővel lokalizálni. Kerülje el az áramvezető részek vagy vezetékek megérintését.

- A fülei védelme érdekében hordjon egy hangvédőt: alattomos halláskárosodás!
 - Hordjon egy védőszemüveget és poroló munkáknál, használjon porvédő maszkot.
 - Ne használja gőzök és gyullékony folyadékok közelében.
 - Minden átépítő és tisztító munkálatnál húzza ki a dugót a dugaszoló aljzattól.
 - Óvja a hálózati kábelt károsodásoktól. Olaj és sav károsíthatja a kábelt.
 - Ne terhelje túl a gépet.
 - Fontos!
- Az installációval, üzemeltetéssel és karbantartással kapcsolatos, minden nemzeti biztonsági előírást be kell tartani.
- A véső és a fúró véletlenül kiröpülhet a szerszámból, és ezáltal nehéz sérüléseket okozhat.
 - Minden használat előtt felülvizsgálja, hogy a véső vagy a fúró a szerszámtartóba be van-e reteszelve.
 - A szerszámtartót rendszeresen károsodásra és kopottságra felülvizsgálja.
 - Egy ütő szerszámot csak egy munkadarab (fal, plafon stb.) ellennyomása esetén indítsa el.
 - A munka befejezése után kapcsolja le a fúró kalapácsot az elektromos hálózatról és vegye ki a vésőt vagy a fúrót a szerszámból.
 - Véső vagy fúró cserénél, a fúrókalapácsot az elektromos hálózatról lekapcsolni.
 - Óvja szemét és munkatársait a szálló részecskéktől és lepattogó részekről. Viseljen védősisakot! Állítson fel válaszfalakat!
 - A munkakesztyű megóvja ujjait a zúzóadásoktól és bőrét a lehorzsolódástól.
 - A rezgések a kéz - kar - rendszer számára károsak lehetnek: a rezgések hatástartamának az időtartamát, oljan rövidre tartani, amennyire csak lehet.
 - A hálózati kábelt a géptől mindig hátrafelé vezesse el.
 - Tárolja a gépet úgy, hogy a gyerekek ne tudjanak hozzáférni.
 - Tartsa munka közben a gépet mindig mindkét kézzel. Ügyeljen egy biztonságos állásra.

A mellékelt kis füzetben talál további biztonsági utasításokat, az elektromos szerszámokkal kapcsolatban.

H**4. Üzembe helyezés előtt**

- A használat helyét vezetékkeresővel fedetten lefektetett elektromos vezetékekre, gáz és víz csövekre felülvizsgálni.
- A villanyhálózatra való rákapcsolás előtt ügyeljen arra, hogy a hálózati feszültség a teljesítménytáblán megadottal megegyezzen.

4.1 Rendeltetésszerű használat

A készülék, a megfelelő fúró felhasználásával betonba, kővekbe és téglákba történő kalapácsos fúrássra, vésőmunkákra és ütés nélkül, fémbe valamint fába történő fúrására van méretezve.

4.2 A szerszám behelyezése és cseréje (2. ábra)

- A szerszámot a behelyezés előtt megtisztítani és gépszírral enyhén bezsírozni.
- A reteszelő hüvelyt (A) hátrahúzni és tartani.
- A pormentes szerszámot csavarva a szerszám-tartóba ütközésig betolni. A szerszám magától bereteszeli.
- A reteszelést a szerszám meghúzása által leellenőrizni.

4.3 a szerszám kivétele (3. ábra)

A reteszelő hüvelyt (A) hátrahúzni, tartani és a szerszámot kivenni.

5. Üzembevetel (1. ábra, 3. pozíció)**5.1 Ki- bekapcsolni**

- Bekapcsolni: az üzemeltetési kapcsolót (3) nyomni
- Kikapcsolni: az üzemeltetési kapcsolót (3) elengedni.

5.2. Pótfogantyú (1. ábra, 4. pozíció)

A fúrókalapácsot biztonsági okokból csak pótfogantyúval használni.

A munka végzése alatt a biztos testtartást a pótfogantyú elfordítása által éri el. A pótfogantyút az órával ellenkező irányban megmozdítani és fordítani. Ezután a pótfogantyút újra feszesre húzni.

5.3. Mélységűtköző (1. ábra, 5. pozíció)



A pótfogantyún meglazítani a szárnyascsavart és a mélységűtköző egyenes részét a pótfogantyú furatába helyezni. Beállítani a mélységűtközőt és a szárnyascsavart újra meghúzni.

5.4. Porfelfogó - berendezés (4. ábra)

Merőlegesen a fej felett történő fúrókalapácsos munkák előtt, a porfelfogó - berendezést a fúróra húzni.



5.5. Ütés-stopp (5. ábra)

Az enyhe megfúráshoz a fúrókalapács egy ütés-stoppal van felszerelve.

- Az ütőmű kikapcsolásához fordítsa a kapcsolókart (6) jobbra a (b)  pozícióba.
- Az ütőmű újra bekapcsolásához a kapcsolókart (6) ismét az (a)  pozícióba kell fordítani.

5.6. Wylącznik obrotów (rys. 6)

A vésőmunkálatokhoz ki lehet kapcsolni a fúrókalapács forgási funkcióját.

- Ehhez az állítókart (7) az (a) nyíllal a gépházon levő (c)  pozícióra fordítani.
- A forgási funkció újboli bekapcsolásához az állítókart (7) az (a) nyíllal a (b)  pozícióra kell fordítani.

Figyelem:

A kalapácsfúráshoz csak egy csekély nyomóerőre van szükség. Egy túl nagy nyomás feleslegesen erőlteti a motort. A fúrót rendszeresen felülvizsgálni. A tompa fúrókat utánaélezni vagy kicserélni.

6. Karbantartás

- A gépen történő munkálatok előtt húzza ki a hálózati dugót!
- Tartsa a gépet mindig tisztán.
- A műanyag tisztítására ne használjon maró hatású szereket.
- Porlerakódás elkerülése érdekében, a levegőztető nyílásokat a munka után sűrített levegővel (max. 3 bar) kitisztítani.
- A szénkeféket rendszeresen felülvizsgálni (piszkos ill. elkopott szénkefék túlságos szikraképzéshez és fordulatszámzavarokhoz vezetnek).

7. Pótalkatrészek megrendelése

A pótalkatrészek megrendelésénél a következő adatokat kell megadni

- A készülék típusát
- A készülék cikkszámát
- A készülék ident-számát
- A szükséges pótalkatrész pótalkatrész-számát

1. Opis uređaja (slika 1):

- 1 Zaštitna kapa protiv prašine
- 2 Stezni tuljak
- 3 Uklopno-isklopna sklopka
- 4 Dodatna ručka
- 5 Graničnik dubine
- 6 Isključivanje čekića
- 7 Isključivanje rotacije

2. Tehnički podaci

Napon:	230 V ~ 50 Hz
Primljena snaga:	1020 W
Broj okretaja u praznom hodu:	800 m ⁻¹
Broj udaraca:	3000 m ⁻¹
Bušenje (max.):	beton/kamen 26 mm
Težina:	5,3 kg
Razina vibracije:	4,8 m/s ²
Razina tlaka zvuka LPA:	90 dB (A)
Razina snage zvuka LWA:	104 dB (A)
Razred zaštite:	□ / II

Vrijednosti šuma i vibracije su mjerene prema EN 60745-2-6. Uređaj nije predviđen za uporabu na otvorenom prostoru prema čl. 3 smjernice 2000/14/EZ.

3. Sigurnosne upute:

Pažnja! Kada se koristi električni alat moraju se poduzeti slijedeće načelne sigurnosne mjere kako bi se isključili rizici od električnog udara, ozljeda i požara. Prije upotrebe alata pročitajte i uzmite u obzir ove upute.

- Provjerite napon (Volt) naveden na označnoj pločici.
- Ako koristite kabelski bubanj, cijeli kabel se mora odmotati od bubnja. Presjek žice najmanje 1,5 mm².
- Pri upotrebi električne bušilice s čekićem na otvorenom prostoru, za priključivanje se mora koristiti ispravan produžni kabel H07RN-F 3G1,5 mm² sa spojkom koja je zaštićena protiv prskanja vode.
- Pazite da sigurno stojite na ljestvama ili skelama kada bušilicu držite obema rukama.
- U zidovima gdje ima skrivenih električnih vodova, vodovoda ili plinovoda, prvo lokalizirajte vodove pomoću uređaja za detekciju vodova. Izbjegavajte dodir s dijelovima ili vodovima pod naponom.

- Radi zaštite sluha nosite zaštitnik za uši: inače prijeti postepeni gubitak sluha!
- Nosite zaštitne naočale, te masku za disanje pri radovima kod kojih se stvara prašina.
- Ne koristite bušilicu u blizini isparivanja i zapaljivih tekućina.
- Prilikom svih radova preuređivanja i čišćenja izvadite utikač iz utičnice.
- Čuvajte kabel od oštećenja. Ulje i kiselina mogu oštetiti kabel.
- Nemojte preopteretiti stroj.
- Važno!
Moraju se poštivati svi domaći sigurnosni propisi glede instalacije, rada i održavanja.
- Dlijeta i svrdla se pogreškom mogu izbacivati iz alata i prouzročiti teške ozljede:
 - Prije početka rada uvijek provjerite da li je dlijeto ili svrdlo aretirano u prihvat alata.
 - Redovno kontrolirajte da li je prihvat alata istrošen ili oštećen.
 - Udarajući alat uključite samo kada je pritisnut na izradak (zid, strop itd.)
 - Nakon završenog posla izvadite utikač iz utičnice, te dlijeto ili svrdlo iz bušilice.
 - Prije zamjenjivanja dlijeta ili svrdla uvijek izvadite utikač iz utičnice.
- Čuvajte oči i suradnike od letećih čestica i disperzije stranih tijela. Nosite zaštitnu kacigu! Postavite pregrade!
- Radne rukavice štite od zgnječenja prstiju i ogrebotina na koži.
- Vibracije mogu biti štetne za ruke: vrijeme djelovanja vibracija mora biti što kraće.
- Priklučni kabel uvijek položite na stražnjoj strani stroja.
- Čuvajte uređaj tako da je nedostupan za djecu.
- Za vrijeme rada, uređaj uvijek držite obema rukama i pazite da sigurno stojite.

Daljnje sigurnosne upute za električni alat ćete naći u priloženoj knjižici.

4. Prije puštanja u funkciju

- Pomoću uređaja za detekciju vodova kontrolirajte ima li skrivenih električnih vodova, plinskih cijevi ili vodovodnih cijevi u predjelu gdje želite bušiti.
- Prije priključivanja na strujnu mrežu pazite da mrežni napon odgovara podatku na označnoj pločici.

HR**4.1 Namjenska upotreba**

Aparat je namijenjen za bušenje s čekićem i udaranje bez rotacije u beton, kamen i cigle, uz upotrebu odgovarajućeg svrdla odnosno dljeteta.

4.2 Montaža i zamjena alata (slika 2)

- Očistite alat prije montaže, malo ga podmažite strojnim mazivom.
- Povucite stezni tuljak (A) prema natrag i držite ga.
- Okrećući ga ugrmnete alat koji je očišćen od prašine do kraja u prihvat alata. Alat se sam aretira.
- Kontrolirajte aretiranje alata time da ga povucite.

4.3 Izvaditi alat (3)

Povucite stezni tuljak (A) prema natrag, držite ga i izvadite alat.

5. Puštanje u funkciju (slika 1)**5.1. Uključivanje i isključivanje**

- Uključivanje: Pritisnite prekidač (3)
- Isključivanje: Kratko pritisnite i pustite prekidač (3)

5.2. Dodatna ručka (4)

Iz sigurnosnih razloga upotrijebite bušilicu samo s dodatnom ručkom.

Siguran stav tijela omogućuje zakretanjem dodatne ručke. Popustite dodatnu ručku suprotno smjeru kazaljke na satu i zakrenite je.

Zatim opet zategnite dodatnu ručku.

5.3. Graničnik dubine (5)



Popustite dodatnu ručku i stavite ravan dio graničnika dubine u otvor dodatne ručke. Namjestite graničnik dubine i opet zategnite dodatnu ručku.

5.4. Naprava za prihvat prašine (slika 4)

Prije radova s bušilicom okomito iznad glave stavite napravu za prihvat prašine na svrdlo.



5.5 Isključivanje čekića (slika 5)

Za blago zavrtnje se može isključiti čekić.

- Okrenite sklopku (6) udesno na položaj (b)  da biste isključili čekić.
- Za ponovno uključivanje čekića se sklopka (6) mora vratiti na položaj (a) .

5.6 Isključivanje rotacije (slika 6)

Za radove s dljetom se može isključiti funkcija rotacije bušilice.

- Za to okrenite ručicu za namještanje (7) s oznakom C  na strelicu (a) na kućištu stroja.
- Za ponovno uključivanje rotacije, ručica za namještanje (7) se mora okrenuti s oznakom (b)  na strelicu (a).

Pažnja:

Za bušenje s čekićem je potrebna samo mala snaga pritiskanja. Preveliko pritiskanje bez potrebe opterećava motor. Redovno kontrolirajte svrdlo. Tupa svrdla naoštrite ili zamijenite.

6. Održavanje:

- Prije svih radova na uređaju izvadite utikač iz utičnice!
- Uvijek održite uređaj u čistom stanju.
- Za čišćenje plastike ne rabite nagrizajuća sredstva.
- Radi sprečavanja naslaganja prašine je preporučljivo da se ventilacijski otvori nakon rada čiste komprimiranim zrakom (max. 3 bar).
- Redovno kontrolirajte ugljene četkice (zaprjane odn. istrošene ugljene četkice prouzrokuju preveliko iskrenje i poremećaje broja okretaja).

7. Naručivanje rezervnih dijelova

Prilikom naručivanja rezervnih dijelova treba navesti sljedeće podatke:

- tip uređaja
- broj artikla uređaja
- identifikacijski broj uređaja
- kataloški broj potrebnog rezervnog dijela

1. Описание устройства (рис.1)

- 1 защита от пыли
- 2 фиксирующая втулка
- 3 переключатель вкл.-выкл.
- 4 дополнительная рукоятка
- 5 ограничитель глубины
- 6 блокиратор перфорации
- 7 блокиратор вращения

2. Технические данные

Напряжение:	230 в -50Гц
Потребляемая мощность:	1020 Вт
Количество оборотов х.х.:	800 мин ⁻¹
Количество ударов:	3000 мин ⁻¹
Глубина сверления (макс.):	бетон/камень 26 мм
Вес:	5,3 кг
Уровень вибрации:	4,8 м/сек ²
Уровень давления шума:	90 дБ(А)
Уровень мощности шума:	104 дБ(А)
Тип защиты:	II/□

Данные параметров шума и вибрации измерены в соответствии с нормами EN 60745-2-6. Дрель с перфорацией согласно параграфу 3 постановления 2000/14/EG не предназначена для наружных работ.

3. Указания по технике безопасности

Внимание! При работе с электрическим инструментом во избежание электрического удара, травм и пожара необходимо предпринять следующие основные мероприятия по технике безопасности. Прочтите указания по технике безопасности перед использованием инструмента и следуйте им.

- Проверьте указанное на типовой табличке напряжение (вольт).
- При использовании кабельного барабана необходимо полностью вытянуть кабель. Минимальное поперечное сечение проводника 1,5 мм².
- При использовании электродрели с перфорацией вне помещений необходимо для подключения электроэнергии использовать соответствующий удлинительный кабель H07RN-F 3G 1,5 мм² с защищенным от попадания воды соединительным устройством.
- Обеспечьте устойчивое положение тела на лестницах и лесах при сверлении.
- При наличии в стенах скрытой проводки электричества, воды или газа определите перед работами при помощи устройства для поиска проводки их расположение. Избегайте прикосновения к токоведущим частям или проводке во время работы.

- Используйте защитные приспособления для органов слуха: из-за опасности незаметной и постепенной потери слуха.
- Используйте защитные очки и респиратор при работах с образованием пыли.
- Не используйте устройство в зонах с присутствием испарений или воспламеняющихся жидкостей.
- Перед всеми работами по переоснащению или чистке устройства выньте штекер из розетки.
- Не допускайте повреждения сетевого кабеля. Масла и кислоты могут вызвать повреждение кабеля.
- Не допускайте перегрузок инструмента.
- Важно!
Следуйте всем международным предписаниям относящимся к установке, эксплуатации и техническому уходу.
- Резец и сверло могут вылететь из устройства из-за недосмотра и нанести тяжелые телесные повреждения, поэтому:
- всегда перед началом работ проверить фиксацию резака и сверла в устройстве для крепления насадок.
- регулярно проверять устройство для крепления насадок на износ и наличие повреждений.
- включайте перфорирующий инструмент только если он прижат к обрабатываемой поверхности (стена, потолок и т.д.).
- после окончания работ отсоединить дрель с перфорацией от электросети и вынуть резец или сверло из устройства.
- перед сменой резака или сверла отсоединяйте всегда дрель с перфорацией от электросети.
- Используйте защиту для глаз и оберегайте коллег от разлетающихся частиц и откалывающихся частей. Используйте защитный шлем! Установите перегородки!
- Рабочие перчатки являются хорошей защитой от травм пальцев и повреждений кожи.
- Вибрация может вызвать заболевание верхних конечностей, поэтому сокращайте как можно время действия вибрации.
- Прокладывайте сетевой кабель всегда назад от инструмента.
- Храните инструмент в недоступном для детей месте.
- При работе с инструментом держите его обеими руками и обеспечьте устойчивое положение тела.

Прочие указания по технике безопасности при работе с электрическим инструментом находятся в приложенной брошюре.

RUS**4. Перед водом в эксплуатацию**

- Выявить на месте работы скрытую прокладку электрических проводов, газовых и водопроводных труб при помощи устройства для поиска проводки.
- Перед подключением к электросети убедитесь, что напряжение электросети соответствует данным, указанным на табличке с параметрами.

4.1 Использование согласно назначению

Устройство предназначено для сверления с перфорацией бетона, камня и черепицы, а также для работы резцом и сверлением без перфорации металла и дерева с применением соответствующего сверла.

4.2 Установка и замена насадок (рис 2)

- Перед установкой очистить и слегка смазать машинной смазкой насадку.
- Потянуть назад и удерживать фиксирующую втулку (А).
- Чистую насадку вращая вставить до конца в приемник инструмента. Насадка зафиксируется сама.
- Проверить фиксацию, потянув за насадку.

4.3 Удаление насадки (рис3)

Потянуть назад и удерживать фиксирующую втулку (А), вынуть насадку.

5. Пуск (рис.1 – поз.3)**5.1 Включение-выключение**

- Включение: нажать главный выключатель (3).
- Выключение: отпустить главный выключатель (3).

5.2 Дополнительная рукоятка (рис.1-поз.4).

Используйте дрель с перфорацией по условиям техники безопасности только с дополнительной рукояткой.

Устойчивое положение тела достигается перестановкой дополнительной рукоятки. Вращая дополнительную рукоятку против часовой стрелки ослабить ее крепление и затем переставить рукоятку.

В заключение вновь затянуть дополнительную рукоятку.

5.3 Ограничитель глубины (рис.1-поз.5)

Ослабить барашковый винт на дополнительной рукоятке и вставить штифт ограничения глубины в отверстие дополнительной рукоятки.

Отрегулировать положение ограничителя глубины и вновь затянуть барашковый винт.

24

5.4 Устройство приема пыли (рис.4)

Перед работами с находящимися прямо над головой поверхностями надеть на сверло устройство для приема пыли.

5.5 Блокатор перфорации (рис.5)

Для плавного сверления дрель с перфорацией оснащена блокиратором перфорации.

- Для отключения перфорации рычажной переключатель (6) повернуть в позицию (b) ↓.
- Для включения перфорации рычажной переключатель (6) повернуть снова в позицию (a) ↑.

5.6 Блокатор вращения (рис.6)

Для работы с резцом можно отключить вращение дрели.

- Для этого переключатель (7) повернуть стрелкой (a) в позицию (c) ↑ на корпусе устройства.
- Для включения вращения необходимо повернуть вновь переключатель (7) стрелкой (a) в позицию (b) ↓.

Внимание:

Для сверления с перфорацией необходима только небольшое усилие нажима. Давление с большой силой вызывает ненужную нагрузку на двигатель. Контролируйте регулярно сверла. Затупившиеся сверла необходимо заточить или заменить.

6. Уход

- Перед проведением любых работ вынуть штекер из розетки!
- Содержите всегда ваш инструмент в чистоте.
- Не используйте для чистки пластмассы едкие вещества.
- Для предотвращения отложения пыли необходимо после окончания работ прочистить вентиляционные отверстия сжатым воздухом (макс. 3 бар).
- Контролируйте регулярно угольные щетки (загрязненные или изношенные угольные щетки вызывают образование искр и сбой скорости вращения).

7. Заказ запасных частей

При заказе запасных частей необходимо привести следующие данные:

- Модификация устройства
- Номер артикула устройства
- Идентификационный номер устройства
- Номер запасной части требуемой для замены детали

ISC GmbH
Eschenstraße 6
D-94405 Landau/Isar

Konformitätserklärung



- D** erklårt folgende Konformität gemäß EU-Richtlinie und Normen für Artikel
GB declares conformity with the EU Directive and standards marked below for the article
F déclare la conformité suivante selon la directive CE et les normes concernant l'article
NL verklaart de volgende conformiteit in overeenstemming met de EU-richtlijn en normen voor het artikel
E declara la siguiente conformidad a tenor de la directiva y normas de la UE para el artículo
P declara a seguinte conformidade de acordo com a directiva CE e normas para o artigo
S förklarar följande överensstämmelse enl. EU-direktiv och standarder för artikeln
FIN ilmoittaa seuraavaa Euroopan unionin direktiivien ja normien mukaista yhdenmukaisuutta tuotteelle
DK erklærer herved følgende samsvar med EU-direktiv og standarder for artikkel
RU заявляет о соответствии товара следующим директивам и нормам ЕС
HR izjavljuje sljedeću usklađenost s odredbama i normama EU za artikl.
RO declară următoarea conformitate cu linia directoare CE și normele valabile pentru articolul.

- TR** ürün ile ilgili olarak AB Yönetmelikleri ve Normları gereğince aşağıdaki uygunluk açikla masini sunar.
GR δηλώνει την ακόλουθη συμφωνία σύμφωνα με την Οδηγία ΕΕ και τα πρότυπα για το προϊόν
I dichiara la seguente conformità secondo la direttiva UE e le norme per l'articolo
UK attesterer følgende overensstemmelse i henhold til EU-direktiv og standarder for produkt
CZ prohlašuje následující shodu podle směrnice EU a norem pro výrobek.
H a következő konformitást jelenti ki a termék-re vonatkozó EU-irányvonalak és normák szerint
SK prohlašuje nasledujúci skladnosť podľa smernice EÚ a noriem pre výrobok.
PL deklaruje zgodność wymienionego poniżej artykułu z następującymi normami na podstawie dyrektywy WE.
SK vydáva nasledujúce prehlásenie o zhode podľa smernice EÚ a noriem pre výrobok.
RO declară următoarea conformitate cu normele și directivele din EC pentru produsul.

Bohrhammer BH-G 826/1

- | | |
|--|---|
| <input checked="" type="checkbox"/> 98/37/EG | <input type="checkbox"/> 87/404/EWG |
| <input checked="" type="checkbox"/> 73/23/EWG_93/68/EEC | <input type="checkbox"/> R&TTED 1999/5/EG |
| <input type="checkbox"/> 97/23/EG | <input type="checkbox"/> 2000/14/EG: |
| <input checked="" type="checkbox"/> 89/336/EWG_93/68/EEC | <input type="checkbox"/> 95/54/EG: |
| <input type="checkbox"/> 90/396/EWG | <input type="checkbox"/> 97/68/EG: |
| <input type="checkbox"/> 89/686/EWG | |

EN 55014-1; EN 55014-2; EN 61000-3-2; EN 61000-3-3; EN 60745-1;
EN 60745-2-6

Landau/Isar, den 03.02.2005

Wechsungartner
Leiter QS Konzern

Ensing
Leiter Technik EC

Art.-Nr.: 42.583.25 I.-Nr.: 01025 Archivierung: 4258325-39-4141800-E
Subject to change without notice

GB WARRANTY CERTIFICATE

The product described in these instructions comes with a 2 year warranty covering defects. This 2-year warranty period begins with the passing of risk or when the customer receives the product.
For warranty claims to be accepted, the product has to receive the correct maintenance and be put to the proper use as described in the operating instructions.

Your statutory rights of warranty are naturally unaffected during these 2 years.

This warranty applies in Germany, or in the respective country of the manufacturer's main regional sales partner, as a supplement to local regulations. Please note the details for contacting the customer service center responsible for your region or the service address listed below.

F GARANTIE

Nous fournissons une garantie de 2 ans pour l'appareil décrit dans le mode d'emploi, en cas de vice de notre produit. Le délai de 2 ans commence avec la transmission du risque ou la prise en charge de l'appareil par le client.
La condition de base pour le faire valoir de la garantie est un entretien en borne et due forme, conformément au mode d'emploi, tout comme une utilisation de notre appareil selon l'application prévue.

Vous conservez bien entendu les droits de garantie légaux pendant ces 2 ans.

La garantie est valable pour l'ensemble de la République Fédérale d'Allemagne ou des pays respectifs du partenaire commercial principal en complément des prescriptions légales locales. Veuillez noter l'interlocuteur du service après-vente compétent pour votre région ou l'adresse mentionnée ci-dessous.

NL GARANTIE

Op het in de handleiding genoemde toestel geven wij 2 jaar garantie voor het geval dat ons product gebreken mocht vertonen. De periode van 2 jaar gaat in met de gewaarovergang of de overname van het toestel door de klant.
De garantie kan enkel worden geclaimd op voorwaarde dat het toestel naar behoren is onderhouden en gebruikt conform de handleiding.

Vanzelfsprekend blijven u de wettelijke garantierechten binnen deze 2 jaar behouden.

De garantie geldt voor het grondgebied van de Bondsrepubliek Duitsland of van de respectievelijke landen van de regionale hoofdverdelers als aanvulling van de ter plaatse geldende wettelijke voorschriften. Gelieve zich tot uw contactpersoon van de regionaal bevoegde klantendienst of tot het hieronder vermelde serviceadres te wenden.

I CERTIFICATO DI GARANZIA

Per l'apparecchio indicato nelle istruzioni concediamo una garanzia di 2 anni, nel caso il nostro prodotto dovesse risultare difettoso. Questo periodo di 2 anni inizia con il trapasso del rischio o la presa in consegna dell'apparecchio da parte del cliente. Le condizioni per la validità della garanzia sono una corretta manutenzione secondo le istruzioni per l'uso così come un utilizzo appropriato del nostro apparecchio.

Naturalmente in questo periodo di 2 anni continuiamo ad assumerci gli obblighi di responsabilità previsti dalla legge.

La garanzia vale per il territorio della Repubblica Federale Tedesca o dei rispettivi paesi del principale partner di distribuzione di zona a completamento delle norme di legge in vigore sul posto. Rivolgersi all'addetto del servizio assistenza clienti incaricato della rispettiva zona o all'indirizzo di assistenza clienti riportato in basso.

DE GARANTIBEVIS

I tilfælde af, at vort produkt skulle være fejlfærdigt, yder vi 2 års garanti på det i vejledningen nævnte produkt. Garantiperioden på 2 år begynder, når risikoen går over på køber, eller når produktet overdrages til kunden.

For at kunne støtse krav på garantien er det en forudsætning, at produktet er blevet ordentligt vedligeholdt i henhold til betjeningsvejledningens anvisninger, samt at produktet er blevet anvendt korrekt i overensstemmelse med dets formål.

Lovmæssige forbrugerrettigheder er naturligvis stadigvæk gældende inden for garantiperioden på de 2 år.

Garantien gælder som supplement til lokal gældende bestemmelser i det land, hvor den regionale hovedforhandler har sit sæde. Vi henviser endvidere til din kontaktperson hos den regionalt ansvarlige kundeservice eller til nedenstående serviceadresse.

PL CERTYFIKAT GWARANCJI

Na opartywane w instrukcji obsługi urządzenie udzielamy 2-letniej gwarancji, na wypadek wadliwości naszego produktu. 2-letni okres gwarancyjny zaczyna obowiązywać w momencie przejścia ryzyka lub przejścia urządzenia przez klienta.

Warunkiem skorzystania z uprawnień gwarancyjnych jest prawidłowa konserwacja urządzenia, zgodnie z instrukcją obsługi oraz użytkowanie zgodne z przeznaczeniem.

Oczywiście w okresie tych 2 lat przysługują Państwu również uprawnienia gwarancyjne w ramach ustawowej rekolmi.

Gwarancja obowiązuje na terenie Republiki Federalnej Niemiec lub w kraju generalnego przedstawiciela handlowego, jako uzupełnienie obowiązujących lokalnie przepisów ustawowych. Prosimy zwrócić się do odpowiedzialnego pracownika w regionalnym dziale obsługi klienta lub pod podany poniżej adres serwisu technicznego.

H Garanciaokmány

Ebben az utasításban megnevezett készülékre 2 év jótállást nyújtunk, arra az esetre, ha a termékünk hibásos lenne. A 2-éves határidő a kézbeszés átadására vagy a készletnek vévő általi átvételére által kezdődik.

A jótállás érvényesítésének a feltétele a készülékünknek a használati utasításnak megfelelő szabályszerű karbantartása úgymint rendeltetészerű használat.

Magától értetődő, hogy ez a 2 év alatti a törvény szerinti szavatossági jogai fennmaradnak.

A jótállás a Németország Szövetségi Köztársaság területére érvényes vagy a regionális fő forgalmazó partner országában kiegészítésként a helyi érvényes törvényi előírásokhoz. Kérjük vegye figyelembe a regionálisan illetékes vévőszolgáltatásnál levő kontaktszemélyt vagy az alul megadott szervizcímét.

RS GARANCIJSKI LIST

Za uređaj opisan u uputama dajemo 2 godine jamstva u slučaju eventualnog nedostatka na našem proizvodu. Rok od 2 godine započinje s prijelazom rizika ili s preuzimanjem uređaja od strane kupca.

Pretpostavka za ostvarivanje prava jamstva je pravilno održavanje u skladu s uputama za uporabu, kao i svrsishodno korištenje našeg uređaja.

Razumljivo je da zadržavate zakonsko pravo jamstva unutar te 2 godine.

Jamstvo važi za područje Savezne Republike Njemačke ili dotičnih zemalja regionalnog glavnog trgovačkog partnera kao dopuna lokalno važećih zakonskih propisa. Molimo Vas da obratite pažnju na Vašu kontakt osobu nadležne servisne službe u regiji ili na dole navedenu adresu servisa.

RU Гарантийное удостоверение

На тот случай, если описанное в руководстве по эксплуатации устройство выйдет из строя мы даем на нашу продукцию 2-х летнюю гарантию. 2-х летний срок гарантии начинается с момента перенятия ответственности за продукт или приобретение устройства клиентом. Обязательным условием соблюдения гарантийных обязательств является надлежащий технический уход за устройством, а также использование нашей продукции согласно назначению.

В течении 2-х лет за вами также сохраняется права на предусмотренное законодательством гарантийное обслуживание.

Гарантийное обязательство распространяется на территорию Федеративной Республики Германии, а в странах, где существуют региональные центры сбыта это обязательство является дополнением к местным, действующим законодательным предписаниям. Пожалуйста, по всем вопросам обращайтесь в службу сервиса Вашего региона или по указанному ниже адресу.

GARANTIEURKUNDE

Auf das in der Anleitung bezeichnete Gerät geben wir 2 Jahre Garantie, für den Fall, dass unser Produkt mangelhaft sein sollte. Die 2-Jahres-Frist beginnt mit dem Gefahrenübergang oder der Übernahme des Gerätes durch den Kunden. Voraussetzung für die Geltendmachung der Garantie ist eine ordnungsgemäße Wartung entsprechend der Bedienungsanleitung sowie die bestimmungsgemäße Benutzung unseres Gerätes.

Selbstverständlich bleiben Ihnen die gesetzlichen Gewährleistungsrechte innerhalb dieser 2 Jahre erhalten. Die Garantie gilt für den Bereich der Bundesrepublik Deutschland oder der jeweiligen Länder des regionalen Hauptvertriebspartners als Ergänzung der lokal gültigen gesetzlichen Vorschriften. Bitte beachten Sie Ihren Ansprechpartner des regional zuständigen Kundendienstes oder die unten aufgeführte Serviceadresse.

ISC GmbH - International Service Center
Eschenstraße 6 - D-94405 Landau/Isar (Germany)
Info-Tel. 0180-5 120 509 • Telefax 0180-5 835 830
Service- und Infoserver: <http://www.isc-gmbh.info>

- Ⓢ Technische Änderungen vorbehalten
- Ⓢ Technical changes subject to change
- Ⓢ Sous réserve de modifications
- Ⓢ Technische wijzigingen voorbehouden
- Ⓢ Der tages forbehold für tekniske ændringer
- Ⓢ Tekniske endringer forbeholdes
- Ⓢ Con riserva di apportare modifiche tecniche
- Ⓢ Technikai változások jogát fenntartva
- Ⓢ Zadržavamo pravo na tehnične izmjene.
- Ⓢ Zastrzega się wprowadzanie zmian technicznych
- Ⓢ Сохраняется право на технические изменения

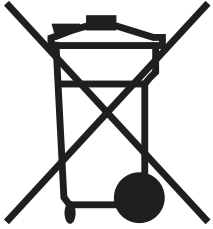

⑤ Nur für EU-Länder

Werfen Sie Elektrowerkzeuge nicht in den Hausmüll!

Gemäß europäischer Richtlinie 2002/96/EG über Elektro- und Elektronik-Altgeräte und Umsetzung in nationales Recht müssen verbrauchte Elektrowerkzeuge getrennt gesammelt werden und einer umweltgerechten Wiederverwertung zugeführt werden.

Recycling-Alternative zur Rücksendeaufforderung:

Der Eigentümer des Elektrogerätes ist alternativ anstelle Rücksendung zur Mitwirkung bei der sachgerechten Verwertung im Falle der Eigentumsaufgabe verpflichtet. Das Altgerät kann hierfür auch einer Rücknahmestelle überlassen werden, die eine Beseitigung im Sinne der nationalen Kreislaufwirtschafts- und Abfallgesetzes durchführt. Nicht betroffen sind den Altgeräten beigelegte Zubehörteile und Hilfsmittel ohne Elektrobestandteile.

⑥ For EU countries only

Never place any electric tools in your household refuse.

To comply with European Directive 2002/96/EC concerning old electric and electronic equipment and its implementation in national laws, old electric tools have to be separated from other waste and disposed of in an environment-friendly fashion, e.g. by taking to a recycling depot.

Recycling alternative to the demand to return electrical devices:

As an alternative to returning the electrical device, the owner is obliged to cooperate in ensuring that the device is properly recycled if ownership is relinquished. This can also be done by handing over the used device to a returns center, which will dispose of it in accordance with national commercial and industrial waste management legislation. This does not apply to the accessories and auxiliary equipment without any electrical components which are included with the used device.

⑦ Uniquement pour les pays de l'Union Européenne

Ne jetez pas les outils électriques dans les ordures ménagères.

Selon la norme européenne 2002/96/CE relative aux appareils électriques et systèmes électroniques usés et selon son application dans le droit national, les outils électriques usés doivent être récoltés à part et apportés à un recyclage respectueux de l'environnement.

Possibilité de recyclage en alternative à la demande de renvoi :

Le propriétaire de l'appareil électrique est obligé, en guise d'alternative à un envoi en retour, à contribuer à un recyclage effectué dans les règles de l'art en cas de cessation de la propriété. L'ancien appareil peut être remis à un point de collecte dans ce but. Cet organisme devra l'éliminer dans le sens de la Loi sur le cycle des matières et les déchets. Ne sont pas concernés les accessoires et ressources fournis sans composants électroniques.

☞ Enkel voor EU-landen

Elektrisch gereedschap hoort niet bij het huisvuil thuis.

Volgens de Europese richtlijn 2002/96/EG op afgedankte elektrische en elektronische toestellen en omzetting in nationaal recht dienen afgedankte elektrische gereedschappen afzonderlijk te worden verzameld en milieuvriendelijk te worden gerecycleerd.

Recyclagealternatief i.p.v. het verzoek het toestel terug te sturen:

In plaats van het elektrische toestel terug te sturen is alternatief de eigenaar van het toestel gehouden mee te werken aan de adequate recyclage als het eigendom wordt opgegeven. Hiervoor kan het afgedankte toestel eveneens bij een inzamelplaats worden afgegeven waar het toestel wordt verwijderd als bedoeld in de wetgeving in zake afvalverwerking en recyclage. Dit geldt niet voor toebehoorstukken en hulpmiddelen zonder elektrische componenten die bij de afgedankte toestellen zijn bijgevoegd.

① Solo per paesi membri dell'UE

Non gettate gli utensili elettrici nei rifiuti domestici.

Secondo la Direttiva europea 2002/96/CE sui rifiuti di apparecchiature elettriche ed elettroniche e l'applicazione nel diritto nazionale gli elettrodomestici usati devono venire raccolti separatamente e smaltiti in modo ecologico.

Alternativa di riciclaggio alla richiesta di restituzione

Il proprietario dell'apparecchio elettrico è tenuto in alternativa, invece della restituzione, a collaborare in modo che lo smaltimento venga eseguito correttamente in caso ceda l'apparecchio. L'apparecchio vecchio può anche venire consegnato ad un centro di raccolta che provvede poi allo smaltimento secondo le norme nazionali sul riciclaggio e sui rifiuti. Non ne sono interessati gli accessori e i mezzi ausiliari senza elementi elettrici forniti insieme ai vecchi apparecchi.

☞ Gælder kun EU-lande

Smid ikke el-værktøj ud som almindeligt husholdningsaffald.

I henhold til EF-direktiv 2002/96 om elektroaffald og dets omsættelse til national lovgivning skal brugt el-værktøj indsamles adskilt og indleveres på genbrugsstation.

Recycling-alternativ til tilbagesendelse af brugt vare:

Ejeren af det elektroniske apparat er forpligtet til – som et alternativ i stedet for tilbagesendelse – at medvirke til, at relevante dele af apparatet genanvendes ifølge miljøforskrifterne i tilfælde af overdragelse af ejerskab til tredjemand. Det brugte apparat kan også overdrages til et deponeringssted, som vil varetage bortskaffelsen af apparatets dele i overensstemmelse med nationale bestemmelser vedrørende skrotning og genbrug. Ikke omfattet heraf er tilbehørsdele og hjælpemidler, som ikke indeholder elektroniske komponenter.

☞ Samo za zemlje Europske zajednice

Elektroalate ne bacajte u kućno smeće.

U skladu s europskom odredbom 2002/96/EG o starim električnim i elektroničkim uređajima i njezinom primjenom u okviru državnog prava, istrošeni elektroalati moraju se odvojeno sakupiti i zbrinuti na ekološki način u svrhu recikliranja.

Alternativa s recikliranjem u odnosu na zahtjev za povrat uređaja:

Vlasnik elektrouređaja alternativno je obavezan da umjesto povrata robe u slučaju odricanja vlasništva sudjeluje u stručnom zbrinjavanju elektrouređaja. Stari uređaj može se u tu svrhu prepustiti i stanići za preuzimanje rabljenih uređaja koja će provesti uklanjanje u smislu državnog zakona o recikliranju i otpadu. Zakonom nisu obuhvaćeni dijelovi pribora ugrađeni u stare uređaje i pomoćni materijali bez električnih elemenata.

Ⓔ Csak EU-országok

Ne dobja az elektromos szerszámokat a házi hulladék közé.

A villamos készülékekkel és elektromos-öregkészülékekkel kapcsolatos 2002/96/EG-i európai irányvonalaknak valamint ezeknek a nemzeti jogban történő realizálásának megfelelően az elhasznált villamos szerszámokat külön kell gyűjteni és egy környezetbaráti újraértékesítéshez juttatni.

Újrahasznosítás-alternatíva a visszaküldési felhíváshoz:

Az elektromos készülék tulajdonosa kötelezve van, a tulajdon feladása esetében, a visszaküldés helyett alternatív egy szakember értékesítésre. Ehhez az öreg készüléket egy visszavevő helynek lehet átengedni, amely a nemzetközi iparkörfolyamat és hulladéktörvény értelmében elvégzi a megsemmisítést. Ez nem érinti az öreg készülékekhez mellékelt villamosalkatrészek nélküli tartozékrészeket és segítőeszközöket.

Ⓕ Tylko dla krajów UE

Zabrania się wyrzucania elektronarzędzi na śmieci.

Zgodnie z Europejską Dyrektywą 2002/96/WE o przeznaczonych na złomowanie elektronarzędziach i sprzęcie elektronicznym oraz jej konwersji na prawo krajowe, elektronarzędzia należy zbierać osobno i oddać do punktu zbiórki surowców wtórnych.

Recykling jako alternatywa wobec obowiązku zwrotu urządzenia:

Alternatywnie do obowiązku zwrotu urządzenia elektrycznego po zakończeniu jego użytkowania, właściciel jest zobowiązany do współuczestnictwa w jego prawidłowej utylizacji. Wycofane z eksploatacji urządzenie można oddać również do punktu zbiórki surowców wtórnych, który przeprowadzi utylizację zgodnie z krajowymi przepisami o odpadach i wykorzystaniu surowców wtórnych. Nie dotyczy to sprzętu należącego do wyposażenia urządzenia i środków pomocniczych nie zawierających elementów elektrycznych.

Ⓖ Только для стран ЕС

Запрещено выбрасывать электроинструмент в обычный домашний мусор.

Согласно европейской директиве 2002/96/EG об использованных электрических и электронных устройствах и реализации в правовой системе соответствующей страны необходимо использованный электрический инструмент утилизировать отдельно и направлять на вторичную переработку для охраны окружающей среды.

Вторичная переработка - альтернатива обязательной отсылке устройства назад изготовителю:

Владелец электрического устройства в случае избавления от собственности обязан, в качестве альтернативы отсылки назад изготовителю, содействовать надлежащей утилизации. Пришедшее в негодность устройство может быть передано в приемный пункт, который осуществит ликвидацию в соответствии с законом страны о цикличном производстве и обращении с мусором. Это не относится к приложенным к пришедшему в негодность оборудованию дополнительным устройствам и вспомогательным средствам, не содержащим электрические части.

(D)

Der Nachdruck oder sonstige Vervielfältigung von Dokumentation und Begleitpapieren der Produkte, auch auszugsweise ist nur mit ausdrücklicher Zustimmung der ISC GmbH zulässig.

(N/DK)

Eftertryk eller anden form for mangfoldiggørelse af skriftligt materiale, ledsagepapirer indbefattet, som omhandler produkter, er kun tilladt efter udtrykkelig tilladelse fra ISC GmbH.

(GB)

The reprinting or reproduction by any other means, in whole or in part, of documentation and papers accompanying products is permitted only with the express consent of ISC GmbH.

(PL)

Przedruk lub innego rodzaju powielanie dokumentacji wyrobów oraz dokumentów towarzyszących, nawet w fragmentach dopuszczalne jest tylko za wyraźną zgodą firmy ISC GmbH.

(F)

La réimpression ou une autre reproduction de la documentation et des documents d'accompagnement des produits, même incomplète, n'est autorisée qu'avec l'agrément exprès de l'entreprise ISC GmbH.

(H)

Az termékek dokumentációjának és kísérő okmányainak az utánnymása és sokszorosítása, kivonatossan is csak az ISC GmbH kifejezett beleegyezésével engedélyezett.

(NL)

Nadruk of andere reproductie van documentatie en geleidepapieren van de producten, geheel of gedeeltelijk, enkel toegestaan mits uitdrukkelijke toestemming van ISC GmbH.

(HR)

Naknadno tiskanje ili slična umnožavanja dokumentacije i pratećih papira ovih proizvoda, čak i djelomično kopiranje, moguće je samo uz izričito dopuštenje tvrtke ISC GmbH.

(I)

La ristampa o l'ulteriore riproduzione, anche parziale, della documentazione o dei documenti d'accompagnamento dei prodotti è consentita solo con l'esplicita autorizzazione da parte della ISC GmbH.

(RU)

Перепечатывание или прочие виды размножения документации и сопроводительных листов продукции фирмы, полностью или частично, разрешено производить только с однозначного разрешения ISC GmbH.