

- Ⓧ Gebrauchsanweisung für Rasentrimmer
- Ⓧ Operating instructions Grass Trimmer
- Ⓧ Mode d'emploi du coupe-bordure
- Ⓧ Handleiding voor grastrimmer
- Ⓧ Istruzioni per l'uso per tosaerba a filo
- Ⓧ Betjeningsvejledning til græstrimmer
- Ⓧ Használati utasítás Pázsittrimmerhez
- Ⓧ Upute za uporabu trimera za travu
- Ⓧ Руководство по эксплуатации для газонного триммера
- Ⓧ Instrukcja obsługi Podkaszarka

1



Art.-Nr.: 34.014.90

I.-Nr.: 01025

RT **527 / 1**

**Einhell**<sup>®</sup>  
NEW GENERATION



- Ⓢ Lesen Sie diese Bedienungsanleitung sorgfältig durch und bewahren Sie sie gut auf. Falls Sie das Gerät an andere Personen übergeben sollten, händigen Sie diese Bedienungsanleitung bitte mit aus!
- Ⓢ Read the complete operating manual with due care and keep it in a safe place. If you give the unit to any other person, hand over this operating manual as well!
- Ⓢ Veuillez lire attentivement ce mode d'emploi avant de l'utiliser pour la première fois et bien le conserver. Si l'appareil doit être remis à d'autres personnes, remettez ce mode d'emploi avec !
- Ⓢ Lees deze handleiding zorgvuldig en bewaar ze goed. Mocht u dit toestel aan andere personen doorgeven, gelieve dan deze handleiding mee te geven!
- Ⓢ Leggete attentamente queste istruzioni per l'uso e tenetele in luogo sicuro. Se date l'apparecchio ad altre persone consegnate loro queste istruzioni per l'uso insieme all'apparecchio!
- Ⓢ Læs betjeningsvejledningen grundigt igennem, og gem den for senere brug. Husk at lade betjeningsvejledningen følge med maskinen, hvis du overdrager den til andre!
- Ⓢ Kérjük olvassa el figyelmesen ezt a használati utasítást és őrizze ezt jól meg. Ha átadná más személyeknek a készüléket, akkor kézbesítse ki vele együtt ezt a használati utasítást is!
- Ⓢ Pažljivo pročitajte ove upute za uporabu i dobro ih sačuvajte. U slučaju da uređaj trebate predati drugoj osobi, uručite joj s njime i upute za uporabu!
- Ⓢ Прочтите внимательно полностью настоящее руководство по эксплуатации и храните его в надежном месте. В том случае если Вы передаете устройство другими лицами, то приложите, пожалуйста, настоящее руководство по эксплуатации!
- Ⓢ Przeczytać dokładnie instrukcję obsługi i przestrzegać zasad w niej zawartych. Na podstawie instrukcji zapoznać się z urządzeniem i jego użyciem zgodnym z

Inhalt

1. Gerätebeschreibung
2. Sicherheitshinweise
3. Erklärung des Hinweisschildes auf dem Gerät
4. Technische Daten
5. Montage von Kantenführung, Schutzabdeckung, Handgriff, Gleitkufen und Unterarmauflage
6. Ordnungsgemäßer Gebrauch
7. Vor Inbetriebnahme
8. Inbetriebnahme
9. Verwendung des Rasentrimmers als Kanten-schneider
10. Austausch der Fadenspule
11. Wartung und Pflege
12. Störungen
13. Entsorgung

Items

1. Items supplied
2. Important notes
3. Symbols used on the appliance
4. Technical data
5. Fitting the guard, handle skids and retractable underarm support
6. Proper use
7. Before using for the first time
8. Starting for the first time
9. Using the grass trimmer as an edge trimmer
10. Replacing the line spool
11. Cleaning and maintenance
12. Troubleshooting
13. Waste disposal

Table des matières

1. Description de l'appareil
2. Consignes de sécurité
3. Explication de la plaque indicatrice sur l'appareil
4. Caractéristiques techniques
5. Montage du guide-lisières, du couvercle de protection, de la poignée, des patins et du support de bras
6. Utilisation conforme aux règles de l'art
7. Avant la mise en service
8. Mise en service
9. Utilisation de la débroussaillouse comme coupe-bordure
10. Remplacement de la bobine
11. Maintenance et entretien
12. Dérangements
13. Mise au rebut

Inhoud

1. Beschrijving van het toestel
2. Veiligheidsinstructies
3. Verklaring van het instructiebord op het toestel
4. Technische gegevens
5. Montage van de kantgeleider, beschermkap, handgreep en glijjizers en onderarmlegger.
6. Reglementair gebruik
7. Vóór inbedrijfstelling
8. Inbedrijfstelling
9. Gebruik van de grastrimmer als graskantafsnijder
10. Vervisselen van draadspool
11. Onderhoud
12. Anomalieën
13. Afvalbeheer

Indice

1. Descrizione dell'apparecchio
2. Avvertenze di sicurezza
3. Spiegazione della targhetta di avvertenze sull'apparecchio
4. Caratteristiche tecniche
5. Montaggio della guida per bordo, della copertura di protezione, dell'impugnatura, delle slitte di guida e dell'appoggio
6. Uso corretto
7. Prima della messa in esercizio
8. Messa in esercizio
9. Uso del tosaerba a filo per tagliare i bordi
10. Sostituzione della bobina
11. Manutenzione e cura
12. Anomalie
13. Smaltimento

Indhold

1. Oversigt over maskinen
2. Sikkerhedsanvisninger
3. Oplysningskiltets betydning
4. Tekniske data
5. Montering af kantskinne, beskyttelsesafdækning, håndtag, gledesko og armstøtte
6. Korrekt anvendelse
7. Inden græstrimmeren tages i brug
8. Ibrugtagning
9. Brug af græstrimmeren som kantklipper
10. Udskiftning af trådspole
11. Vedligeholdelse og pleje
12. Forstyrrelser
13. Bortskaffelse

Tartalom

1. A készülék leírása
2. Biztonsági utasítások
3. A készüléken található utasítási tábla magyarázata.
4. Technikai adatok
5. Az élvezető, védőburkolat, kézfogantyú, csúszótalp és az alsókarbefogó felszerelése
6. Rendeltetésszerű használat
7. Üzembehelyezés előtt
8. Üzembehelyezés
9. A pázsittrimmer élvágókénti felhasználata
10. A fonálorsó kicserélése
11. Karbantartás és ápolás
12. Zavarok
13. Megsemmisítés

Sadržaj

1. Opis uredjaja
2. Sigurnosne napomene
3. Tumačenja napomene na pločici uredjaja
4. Tehnički podaci
5. Montaža rubne vodilice, zaštitnog poklopca, ručke, kliznih vodilica i podloge za podlakticu
6. Pravilna uporaba
7. Prije puštanja u rad
8. Puštanje u rad
9. Korištenje trimera za travu kao rezača rubova
10. Izmjena kalema niti
11. Održavanje i njega
12. Smetnje
13. Zbrinjavanje

Содержание

1. Описание устройства
2. Техника безопасности
3. Пояснение указательных табличек, находящихся на оборудовании
4. Технические данные
5. Монтаж устройства ведения по канту, защитной крышки, рукоятки, полозьев и подставки для рук
6. Использование по назначению
7. Перед первым пуском
8. Ввод в эксплуатацию
9. Использование газонного триммера в качестве резчика канта
10. Замена катушки шнура
11. Техническое обслуживание и уход
12. Неисправности
13. Утилизация

Zawartość

1. Opis urządzenia
2. Wskazówki bezpieczeństwa
3. Objaśnienie tabliczki ze wskazówkami na urządzeniu
4. Dane techniczne
5. Montaż prowadnicy, osłony ochronnej, uchwytu i płóz.
6. Właściwe użycie
7. Przed uruchomieniem
8. Uruchomienie
9. Zastosowanie podkaszarki do cięcia krawędzi
10. Wymiana żyłki
11. Konserwacja i pielęgnacja
12. Usterki
13. Utylizacja

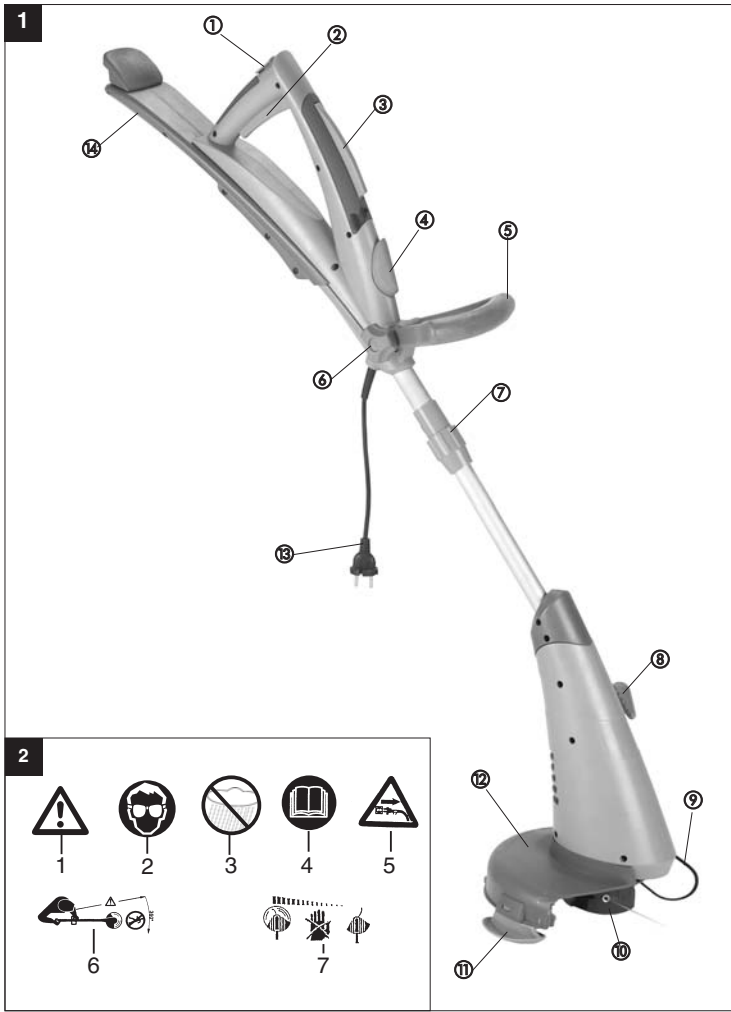

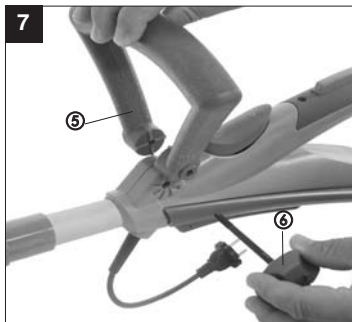
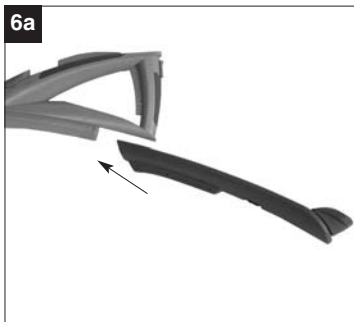
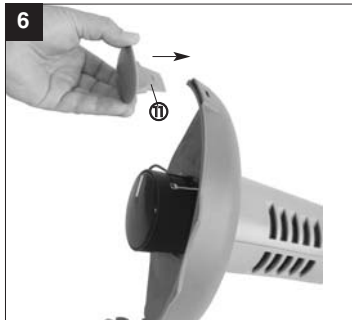
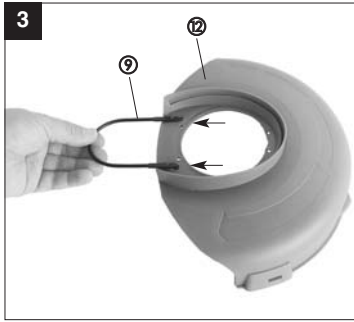

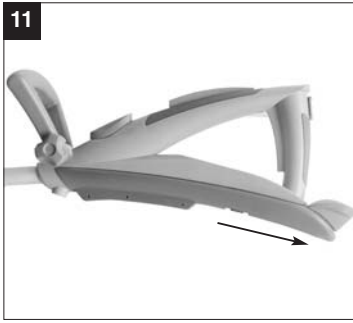
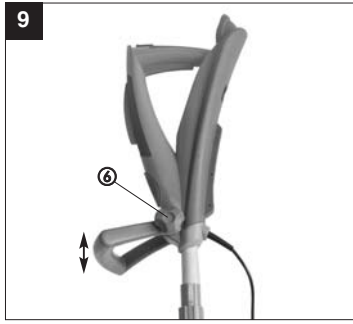
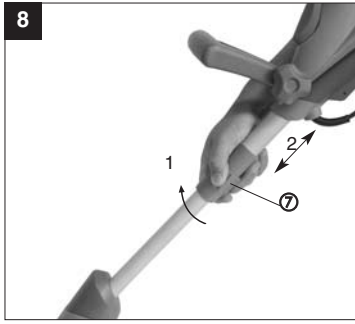

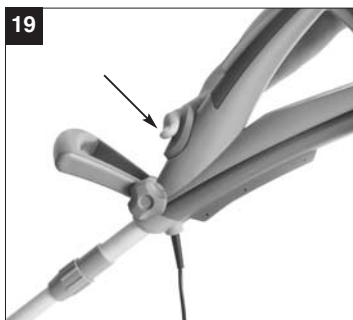
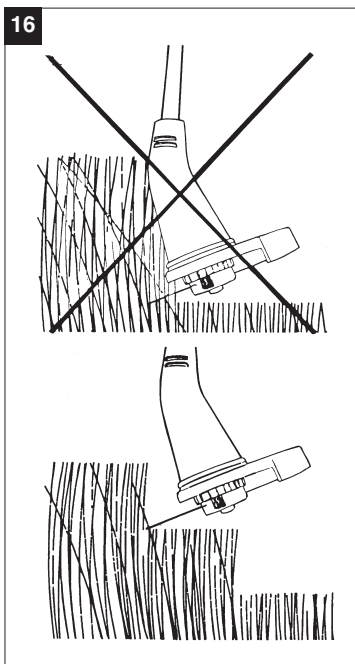
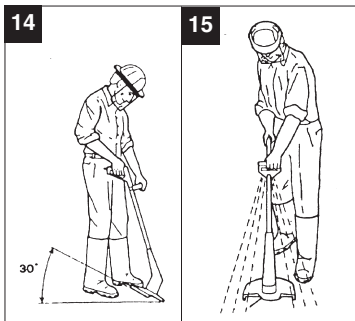



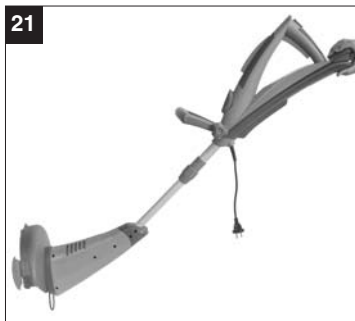

**D****1. Gerätebeschreibung (siehe Bild 1)**

1. Einschaltperre
2. Ein/Aus-Schalter
3. Ein/Aus-Schalter
4. Stellknopf zum Drehen des Handgriffes
5. Zusatzhandgriff
6. Befestigungsschraube
7. Teleskopierung
8. Pedal für Neigungswinkelverstellung
9. Kantenführung
10. Spulenaufnahme
11. Gleitkufe
12. Schutzabdeckung
13. Netzkabel
14. Ausziehbarer Unterarmauflage

**2. Sicherheitshinweise**

Bitte lesen Sie die Gebrauchsanweisung sorgfältig durch und beachten Sie deren Hinweise. Machen Sie sich anhand dieser Gebrauchsanweisung mit dem Gerät, dem richtigen Gebrauch sowie den Sicherheitshinweisen vertraut.

Bitte bewahren Sie die Hinweise für späteren Gebrauch sicher auf.

**Achtung!**

**Aus Sicherheitsgründen dürfen Kinder und Jugendliche unter 16 Jahren sowie Personen, die mit dieser Gebrauchsanweisung nicht vertraut sind, den Rasentrimmer nicht benutzen.**

- Führen Sie vor jeder Benutzung eine Sichtprüfung des Gerätes durch. Benützen Sie das Gerät nicht, wenn Sicherheitsvorrichtungen beschädigt oder abgenutzt ist. Setzen Sie nie Sicherheitsvorrichtungen außer Kraft.
- Verwenden Sie das Gerät ausschließlich entsprechend dem in dieser Gebrauchsanweisung angegebenen Verwendungszweck.
- Sie sind für die Sicherheit im Arbeitsbereich verantwortlich.
- Überprüfen Sie das Schneidgut vor Arbeitsbeginn. Entfernen Sie vorhandene Fremdkörper. Achten Sie während des Arbeitens auf Fremdkörper. Sollten Sie dennoch beim Schneiden auf ein Hindernis treffen, setzen Sie bitte die Maschine außer Betrieb und entfernen Sie dieses.
- Arbeiten Sie nur bei ausreichenden

Sichtverhältnissen.

- Achten Sie beim Arbeiten immer auf sicheren und festen Stand. Achtung beim Rückwärtsgehen, Stolpergefahr!
- Lassen Sie das Gerät nie unbeaufsichtigt am Arbeitsplatz liegen. Sollten Sie die Arbeit unterbrechen, lagern Sie bitte das Gerät an einem sicheren Ort.
- Sollten Sie Ihre Arbeit unterbrechen, um sich zu einem anderen Arbeitsbereich zu begeben, schalten Sie das Gerät, während Sie sich dorthin begeben, unbedingt ab.
- Benützen Sie das Gerät nie bei Regen oder in feuchter, nasser Umgebung.
- Schützen Sie Ihr Gerät vor Feuchtigkeit und Regen.
- Bevor Sie das Gerät einschalten, überzeugen Sie sich davon, dass der Nylonfaden keine Steine oder andere Gegenstände berührt.
- Arbeiten Sie immer mit angemessener Kleidung, um so Verletzungen des Kopfes, der Hände, der Füße zu verhindern. Tragen Sie zu diesem Zweck einen Helm, eine Schutzbrille (oder eine Schutzblende), hohe Stiefeln (oder festes Schuhwerk und eine lange Hose aus festem Stoff) und Arbeitshandschuhe.
- Wenn das Gerät in Betrieb ist, halten Sie es unbedingt vom Körper entfernt!
- Schalten Sie das Gerät nicht ein, wenn es umgedreht ist bzw. wenn es nicht in der Arbeitsstellung ist.
- Schalten Sie den Motor ab und ziehen Sie den Netzstecker, wenn Sie das Gerät nicht benutzen, Sie es unbewacht lassen, Sie es kontrollieren, das Versorgungskabel beschädigt ist, Sie die Spule entnehmen bzw. austauschen, Sie das Gerät von einem Ort zum anderen transportieren.
- Unterbrechen Sie den Gebrauch der Maschine, wenn Personen, vor allem Kinder oder Haustiere, in der Nähe sind.
- Halten Sie während der Arbeit von anderen Personen und Tieren einen Abstand von mindestens 5 m.
- Schneiden Sie nicht gegen harte Gegenstände. So vermeiden Sie es, sich zu verletzen und das Gerät zu beschädigen.
- Verwenden Sie den Rand der Schutzvorrichtung, um das Gerät von Mauern, verschiedenen Oberflächen, sowie zerbrechlichen Dingen fernzuhalten.
- Verwenden Sie das Gerät nie ohne die Schutzvorrichtung.

**⚠ ACHTUNG! Die Schutzvorrichtung ist für Ihre Sicherheit und die Sicherheit anderer, sowie**

**für ein korrektes Funktionieren der Maschine wesentlich. Das Nichtbeachten dieser Vorschrift führt abgesehen davon, dass dadurch eine potentielle Gefahrenquelle geschaffen wird, zum Verlust des Garantieanspruches.**

- Versuchen Sie nicht, die Schneidvorrichtung (Nylonfaden) mit den Händen anzuhalten. Warten Sie immer ab, bis sie von allein anhält.
- Benutzen sie nur Ersatz- und Zubehörteile, die vom Hersteller empfohlen sind.
- Verwenden Sie anstelle des Nylonfadens auf keinen Fall Metalldrähte.
- Seien Sie vorsichtig gegen Verletzungen an der Einrichtung, die zum Abschneiden der Fadenlänge dient.
- Achten Sie darauf, dass Lüftöffnungen frei von Verschmutzungen sind.
- Ziehen Sie nach dem Gebrauch den Netzstecker und überprüfen Sie die Maschine auf Beschädigung.
- Versuchen Sie nicht, mit dem Gerät Gras zu schneiden, das nicht am Boden wächst; versuchen Sie zum Beispiel nicht, Gras zu schneiden, das an Mauern oder auf Steinen, usw. wächst.
- Im Arbeitsbereich des Rasentrimmers ist der Benutzer Dritten gegenüber für Schäden verantwortlich, die durch die Benutzung des Gerätes verursacht werden.
- Überqueren Sie mit eingeschaltetem Gerät keine Straßen oder Kieswege.
- Wenn Sie das Gerät nicht benutzen, bewahren Sie es an einem trockenen und für Kinder unzugänglichen Ort auf.
- Verwenden Sie das Gerät nur so, wie es in dieser Bedienungsanleitung beschrieben ist und halten Sie es immer senkrecht zum Boden. Jede andere Stellung ist gefährlich.
- Überprüfen sie regelmäßig, ob die Schrauben richtig angezogen sind.
- Die Netzspannung muss mit der Spannung übereinstimmen, die auf dem Datenschild angegeben ist.
- Die Anschlussleitung muss regelmäßig auf Anzeichen einer Verletzung oder Alterung untersucht werden. Das Gerät darf nicht benutzt werden, falls der Zustand der Anschlussleitung nicht einwandfrei ist.
- Die verwendeten Anschlussleitungen dürfen nicht leichter als leichte Gummischlauchleitungen HO7RN-F nach DIN 57282/VDE 0282 sein und einen Mindestdurchmesser von 1,5 mm<sup>2</sup> aufweisen. Die Steckverbindungen müssen Schutzkontakte aufweisen und die Kupplung muss spritzwassergeschützt sein.
- Wird die Leitung während des Gebrauchs beschädigt, trennen Sie sie sofort vom Netz. DIE LEITUNG NICHT BERÜHREN, BEVOR SIE VOM NETZ GETRENNT IST.
- Das Gerät darf nur über eine Fehlerstrom-Schutzeinrichtung (RCD) mit einem Auslösestrom von max. 30 mA versorgt werden.
- Die zu schneidende Fläche immer von Kabeln und anderen Gegenständen frei halten.
- Muss das Gerät zum Transport angehoben werden, ist der Motor abzustellen und der Stillstand des Werkzeuges abzuwarten. Vor dem Verlassen des Gerätes ist der Motor stillzusetzen und der Netzstecker zu ziehen.
- Bevor Sie das Gerät an das Stromnetz anschließen, versichern Sie sich, dass keines der drehenden Elemente beschädigt ist und die Fadenrolle korrekt eingesetzt und befestigt ist.
- Während des Betriebs dürfen Sie auf keinen Fall gegen harte Gegenstände schneiden, nur so vermeiden Sie Verletzungen des Bedieners und Schäden am Gerät.
- Für die Instandhaltung nur Original-Ersatzteile verwenden.
- Reparaturen dürfen nur von einem Elektrofachmann durchgeführt werden.
- Vor Inbetriebnahme der Maschine und nach irgendwelchem Aufprall, prüfen Sie sie auf Anzeichen von Verschleiß oder Beschädigung, und lassen Sie notwendige Reparaturen durchführen.
- Halten Sie immer Hände und Füße von der Schneideeinrichtung entfernt, vor allem, wenn Sie den Motor einschalten.
- Nach dem Herausziehen eines neuen Fadens halten Sie die Maschine immer in ihre normale Arbeitsposition, bevor Sie eingeschaltet wird.
- Ziehen Sie den Netzstecker ab vor Prüfungen, Reinigungen oder Arbeiten an der Maschine und wenn sie nicht im Gebrauch ist.
- Benutzen Sie die Maschine nur bei Tageslicht oder mit ausreichender künstlicher Beleuchtung.
- Wenn die Netzanschlussleitung des Gerätes beschädigt ist, muss sie durch den Hersteller oder seinen Kundendienst oder eine ähnlich qualifizierte Person ersetzt werden, um Gefährdungen zu vermeiden.

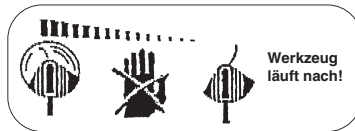

**D**

**⚠ Achtung: Nach dem Abstellen rotiert der Nylonfaden noch einige Sekunden nach!**

### 3. Erklärung des Hinweisschildes (siehe Bild 2) auf dem Gerät

- Pos. 1:** Warnung!  
**Pos. 2:** Augenschutz tragen!  
**Pos. 3:** Vor Feuchtigkeit schützen!  
**Pos. 4:** Vor Inbetriebnahme lesen Sie die Gebrauchsanweisung!  
**Pos. 5:** Vor der Prüfung einer beschädigten Anschlussleitung Netzstecker ziehen!  
**Pos. 6:** Dritte aus dem Gefahrenbereich fernhalten!  
**Pos. 7:** Werkzeug läuft nach!

### 4. Technische Daten

Netzspannung:	230 V ~ 50 Hz
Leistung	500 Watt
Schnittkreis	Ø 27 cm
Umdrehungen $n_0$	10.500 min <sup>-1</sup>
Schneidfaden	Ø 1,4 mm
Schalldruckpegel LPA	84 dB(A)
Schalleistungspegel LWA	96 dB(A)
Vibration $a_w$	4,65 m/s <sup>2</sup>
Gewicht	3,5 kg

Das Geräusch der Maschine kann 85 dB(A) überschreiten. In diesem Fall sind Schallschutzmaßnahmen für den Bediener erforderlich. Das Geräusch wurde nach IEC 59 CO 11, IEC 704, DIN 45635 Teil 21, NFS 31-031 (84/538/EWG) gemessen.

### 5. Montage von Kantenführung, Schutzabdeckung, Handgriff, Gleitkufen und Unterarmauflage (Abb. 3-7)

- Die Kantenführung (9) in den Aussparungen der Schutzabdeckung (12) befestigen (siehe Pfeile/Bild 3).
- Anschließend die Schutzabdeckung auf den Motorkopf stecken (siehe Bild 4) und mit den beiliegenden Schrauben befestigen (siehe Bild 5)! Die Gleitkufen (Bild 6/Pos. 11) können bei Bedarf auf die Schutzabdeckung aufgesteckt werden. Bitte darauf achten, dass sie gut einrasten.
- Der Handgriff (5) wird, wie in Bild 7 dargestellt,

montiert. Dazu müssen die beiden Enden des Handgriffes leicht auseinander gezogen werden. Anschließend mit der Befestigungsschraube (6) verschrauben.

- Unterarmauflage montieren wie in Bild 6a.

### 6. Ordnungsgemäßer Gebrauch

Das Gerät ist zum Schneiden von Rasen, kleinen Grasflächen im privaten Haus- und Hobbygarten bestimmt.

Als Geräte für den privaten Haus- und Hobbygarten werden solche angesehen, die nicht in öffentlichen Anlagen, Parks, Sportstätten, an Straßen und in der Land- und Forstwirtschaft eingesetzt werden. Die Einhaltung der vom Hersteller beigefügten Gebrauchsanweisung ist Voraussetzung für den ordnungsgemäßen Gebrauch des Gerätes.

**Achtung! Wegen Gefahr von Personen und Sachschaden darf das Gerät nicht zum Zerkleinern im Sinn von Kompostieren verwendet werden.**

### 7. Vor Inbetriebnahme

Durch die Höhenverstellung und Verstellung des Zusatzhandgriffes kann eine optimale Arbeitsposition eingestellt werden.

#### 7.1 Höhenverstellung (siehe Bild 8)

Stellen Sie den Rasentrimmer fest auf den Boden. Lockern Sie erst die Teleskopverschraubung (7) in Pfeilrichtung. Anschließend kann das Teleskoprohr auf die passende Länge eingestellt werden. Nun die Teleskopverschraubung wieder festziehen.

#### 7.2 Verstellung des Zusatzhandgriffes (siehe Bild 9)

Stellen Sie den Rasentrimmer fest auf den Boden. Lockern Sie die Schraube (6) und stellen Sie sich die optimale Stellung des Zusatzhandgriffes ein. Durch das Festziehen der Schraube wird der Griff fixiert.

#### 7.3 Neigungswinkelverstellung Führungsholm (siehe Bild 10)

Stellen Sie den Rasentrimmer fest auf den Boden. Drücken Sie mit dem Fuß auf das Pedal seitlich am Motorgehäuse. Nun können Sie den Holm auf den gewünschten Neigungswinkel einstellen. Damit der Neigungswinkel fixiert ist, lassen Sie das Pedal los und lassen Sie den Holm einrasten.

#### 7.4 Ausziehbare Unterarmauflage (siehe Bild 11)

Der Rasentrimmer ist mit einer ausziehbaren Unterarmauflage ausgestattet. Die Auflage muss soweit ausgezogen werden, bis sie hörbar einrastet (siehe Bild 12).

#### 8. Inbetriebnahme

Der Rasentrimmer ist nur zum Schneiden von Rasen bestimmt.

Der Rasentrimmer besitzt ein vollautomatisches Fadenverlängerungssystem. Wird der Faden des Rasentrimmers durch den Betrieb verkürzt auf ca.  $\varnothing$  230 mm, verlängert sich dieser automatisch auf die maximale Schnittbreite (ca. 270 mm). Dies bedeutet, dass Sie immer mit der optimalen Schnittbreite arbeiten können.

##### Hinweis:

**Wenn Ihre Maschine zum ersten Mal in Betrieb genommen wird, wird das eventuell überstehende, überschüssige Ende des Schnitfadens von der Schneideklinge der Schutzabdeckung gekürzt.**

Um die höchste Leistung von Ihrem Rasentrimmer zu erhalten, sollten Sie bitte den folgenden Anweisungen folgen:

- Verwenden Sie den Rasentrimmer nicht ohne Schutzvorrichtung.
- Mähen Sie nicht, wenn das Gras nass ist. Die besten Ergebnisse erzielen Sie bei trockenem Gras.
- Das Netzkabel an das Verlängerungskabel anschließen und dieses an der Zugentlastung einhängen (Bild 13).
- Um den Rasentrimmer einzuschalten schieben Sie die Einschaltsperre nach vorne (Bild 1/Pos. 1) und drücken Sie gleichzeitig einen der beiden Ein/Aus-Schalter (Bild 1/Pos. 2+3). Anschließend die Einschaltsperre loslassen.
- Um Ihren Rasentrimmer auszuschalten lassen Sie den Ein/Aus Schalter wieder los.
- Den Rasentrimmer nur dann an das Gras annähern, wenn der Schalter gedrückt ist, d.h. wenn der Rasentrimmer in Betrieb ist.
- Um richtig zu schneiden, das Gerät seitlich schwenken und Vorwärtsgen. Halten Sie den Rasentrimmer dabei um ca. 30° geneigt (siehe Bild 14+15).
- Bei langem Gras muss das Gras von der Spitze aus stufenweise kürzer geschnitten werden (siehe Bild 16).

- Nutzen Sie die Kantenführung sowie die Schutzhaube, um einen unnötigen Fadenverschleiß zu vermeiden (siehe Bild 17 + 18).
- Halten Sie den Rasentrimmer fern von harten Gegenständen, um einen unnötigen Fadenverschleiß zu vermeiden.

#### 9. Verwendung des Rasentrimmers als Kantenschneider

Um die Kanten von Rasen und Beeten zu schneiden, kann der Rasentrimmer auf folgende Weise umfunktioniert werden:

- Die elektrische Versorgung des Rasentrimmers abschalten.
- Drücken Sie den Stellknopf (Bild 19).
- Halten Sie den Stellknopf gedrückt und drehen Sie den oberen Handgriff um 180° (Bild 20), bis dieser einrastet.
- Auf diese Weise hat man den Rasentrimmer zu einem Kantenschneider umfunktioniert, mit dem man Vertikalschnitte des Rasens ausführen kann (Bild 21).

#### 10. Austausch der Fadenspule

**Achtung! Vor Austausch der Fadenspule ist unbedingt der Netzstecker zu ziehen!**

- Drücken Sie seitlich auf die gekennzeichneten Felder der Spulenabdeckung und entnehmen diese (Bild 22+23).
- Entnehmen Sie die leere Fadenspule.
- Führen Sie die Fadenenden der neuen Fadenspule durch die Ösen der Spulenaufnahme (Bild 24).
- Setzen Sie die Spulenabdeckung wieder ein.
- Beim ersten Anlauf wird der Schneidefaden automatisch auf die optimale Länge gekürzt.

**Achtung! Weggeschleuderte Teile des Nylonfadens können zu Verletzungen führen!**

#### 11. Wartung und Pflege

- Vor dem Abstellen und Reinigen den Rasentrimmer ausschalten und den Netzstecker ziehen.
- Ablagerungen an der Schutzabdeckung mit einer Bürste entfernen.
- Den Kunststoffkörper und die Kunststoffteile mit leichtem Haushaltsreiniger und einem feuchten Tuch säubern.

**D**

- Verwenden Sie für die Reinigung keine aggressiven Mittel oder Lösungsmittel!
- Den Rasentrimmer nie mit Wasser abspritzen. Vermeiden Sie unbedingt ein Eindringen von Wasser in das Gerät.

**12. Störungen**

- Gerät läuft nicht: Überprüfen Sie, ob das Netzkabel ordnungsgemäß angeschlossen ist und prüfen Sie die Netzsicherungen.

**13. Entsorgung**

- **Achtung!**  
Der Rasentrimmer und dessen Zubehör bestehen aus verschiedenem Material, wie z. B. Metall und Kunststoffe.  
Führen Sie defekte Bauteile der Sondermüllentsorgung zu.  
Fragen Sie im Fachgeschäft oder in der Gemeindeverwaltung nach!

**14. Ersatzteilbestellung**

Bei der Ersatzteilbestellung sollten folgende Angaben gemacht werden:

- Typ des Gerätes
- Artikelnummer des Gerätes
- Ident- Nummer des Gerätes
- Ersatzteil- Nummer des erforderlichen Ersatzteils

Aktuelle Preise und Infos finden Sie unter [www.isc-gmbh.info](http://www.isc-gmbh.info)

## 1. Items supplied (see Figure 1)

1. Safety lock-off
2. On/Off switch
3. On/Off switch
4. Selector button
5. Auxiliary handle
6. Screw for adjusting the auxiliary handle
7. Telescope gland
8. Tilt adjustment pedal
9. Edge guide
10. Spool mount
11. Skids
12. Guard hood
13. Power cord
14. Retractable underarm support

## 2. Important notes



Please read the directions for use carefully and observe the information provided. It is important to consult these instructions in order to acquaint yourself with the grass trimmer, its proper use and safety precautions.

### Important!

**For safety reasons the grass trimmer is not to be used by children, young people under 16 years of age, or any other persons who are not acquainted with these directions for use. Keep the instruction manual in a safe place for later use.**

- Examine the grass trimmer each time before you use it. Do not use the trimmer if any safety devices are damaged or worn. Never put safety devices out of operation.
- Use the grass trimmer only for the purpose specified in these instructions.
- You are responsible for safety in your work area.
- Inspect the items you want to cut before starting to work. Remove any foreign objects you find. Watch out for foreign objects while you work. If you still hit upon an obstacle while cutting, turn off the grass trimmer and remove the obstacle.
- Work only in good visibility.
- Always make sure of your footing while working. Be careful when stepping backwards. Risk of

stumbling!

- Never leave the grass trimmer unattended at your work place. Store the trimmer in a safe place during interruptions.
- If you interrupt your work to move to a different position it is imperative to switch off the grass trimmer while you are moving there.
- Never use the grass trimmer in the rain or in moist or wet conditions.
- Protect the grass trimmer from the damp and rain.
- Before you switch on the grass trimmer, make sure that there are no stones or other objects touching the nylon line.
- Always wear suitable clothing to protect your head, hands and feet from injury. Wear a helmet, goggles or visor, high boots or strong shoes, long trousers made of tough material, and work gloves.
- Be sure to hold the grass trimmer away from your body when it is switched on!
- If the grass trimmer is turned over or if it is not in working position, do not switch it on.
- Switch off the motor and pull out the power plug when you are not using the grass trimmer, when you leave the trimmer unattended, when you are checking the trimmer, if the power cable is damaged, when you want to remove and replace the spool, and when you are moving the trimmer to another location.
- Keep the grass trimmer away from other persons, particularly children and pets. There may be stones and other objects in the flying cut grass.
- Keep at least 5 m away from other persons and animals when you are working with the grass trimmer.
- To prevent injury to yourself and damage to the grass trimmer, never cut against hard objects.
- Use the edge of the guard to keep the grass trimmer away from walls, changes of surface and fragile objects.
- Never use the grass trimmer without a guard.

**⚠ CAUTION! The guard is vital for your safety and for the safety of others, and it is also essential for the grass trimmer to work correctly. Failure to observe this instruction will not only create a potential hazard, it will also result in the loss of your rights under the warranty.**

- Never try to stop the cutter (nylon line) with your hands. Wait until it stops by itself.
- It is imperative to use only the original nylon line.

**GB**

- Never use metal wire instead of the nylon line.
- Beware of injuring yourself on the line cutting device.
  - Keep the air vents clear of dirt.
  - After use, unplug the machine and check it for damage.
  - Never attempt to cut grass that is not growing on the ground. For example, do not try to cut grass growing on walls, rocks, etc.
  - Within the working radius of the grass trimmer the user is responsible for any damage caused to third persons by use of the trimmer.
  - Never cross roads or pebble paths with the grass trimmer switched on.
  - When you are not using the grass trimmer, keep it in a dry place out of the reach of children.
  - Use the grass trimmer only as described in these directions for use and always hold it vertical to the ground. All other positions are dangerous.
  - Check the screws regularly to see that they are properly tightened.
  - The mains voltage must be the same as the voltage specified on the rating plate.
  - Check the power cable regularly for signs of damage or aging. Never use the grass trimmer if the power cable is in less than perfect condition.
  - Power cables used with the trimmer must not be of a lighter duty class than HO7RN-F rubber-insulated flexible cables according to DIN 57282 / VDE 0282 with a minimum diameter of 1.5 mm<sup>2</sup>. Plug connectors must be equipped with earthing contacts and the coupling must be rain-water-protected.
  - Keep cables and other objects out of the area you want to cut.
  - If you have to lift the grass trimmer to move it, switch off the motor and wait for the rotating tool to stop. Before you leave the trimmer, switch off the motor and pull out the power plug.
  - Before you connect the grass trimmer to the power supply, make sure that none of its moving parts are damaged and that the line spool is correctly inserted and fastened.
  - Never cut against hard objects when using the grass trimmer. This is imperative to avoid causing injury to the user and damage to the trimmer.
  - Use only original replacement parts for repair and maintenance purposes.
  - Have repairs carried out only by a qualified electrician.
  - Examine the grass trimmer for signs of wear or damage each time before you use it and after any collisions. Have essential repairs carried out without delay.
- Always keep your hands and feet away from the cutting mechanism, particularly when you switch on the trimmer.
  - After pulling out new line, always return the trimmer to normal working position before you switch it on again.
  - Never use replacement parts or accessories which are not foreseen or recommended by the manufacturer.
  - Pull out the power plug before carrying out any inspection, cleaning or other work on the trimmer and whenever it is not being used.
  - Use the machine only in broad daylight or in well-lit conditions.
  - If the cable is damaged during operation, disconnect it immediately from the power supply. **DO NOT TOUCH THE CABLE BEFORE IT IS DISCONNECTED FROM THE POWER SUPPLY.**
  - The machine may only be powered via an earth-leakage circuit breaker (RCD) with a maximum operating current of 30 mA.

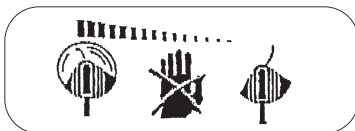

**⚠ Caution! The nylon line will run on for a few seconds after the tool is switched off!**

### 3. Symbols used on the appliance (see Figure 2)

- Item 1:** Warning
- Item 2:** Wear eye protection
- Item 3:** Protect from moisture
- Item 4:** Read the instruction manual before starting
- Item 5:** Pull out the mains plug before checking a damaged power cable
- Item 6:** Keep other people out of the danger area
- Item 7:** The tool continues to rotate



#### 4. Technical data

Voltage	230V ~ 50 Hz
Power rating	500 W
Cutting width	ø 27 cm
Speed	10.500 rpm
Nylon cutting line	ø 1.4 mm
Sound pressure level LPA	84 dB(A)
Sound power level	96 dB(A)
Vibration aw	4,65 m/s <sup>2</sup>
Weight	3,5 kg

The noise level of this machine may exceed 85 dB(A). In this case, noise protection measures need to be introduced for the user. The machine's noise was measured in accordance with IEC 59 CO 11, IEC 704, DIN 45635 Part 21, NFS 31-031 (84/538/EEC).

The value of the vibrations emitted on the hand is 4,65 m/s<sup>2</sup>. This value was determined in compliance with ISO 5349.

#### 5. Fitting the guard, handle, skids and retractable underarm support (Fig. 3 - 7)

- Fasten the edge guide (9) to the projections on the guard (12) (see arrows/Fig. 3).
- Then mount the guard on the engine head (see Fig. 4) and fasten with the supplied screws (see Fig. 5)! If required, the skids (Fig. 6/Item 11) can be mounted on the guard. Please make sure that they lock into place properly.
- The handle (5) is fitted as shown in Fig. 7. To do this, pull both ends of the handle gently apart. Then fasten with the fastening screw (6).
- The retractable underarm support is fitted as shown in Fig. 6a.

#### 6. Proper use

The trimmer is designed for cutting lawns and small areas of grass in private and hobby gardens. Tools for private and hobby gardens are not suitable for use in public facilities, parks and sport centers, along roadways, on farms or in the forestry sector. For the tool to be used properly it is imperative to follow the instructions set out in the manufacturer's directions for use.

**Important! It is prohibited to use the tool to chop material for composting because of the potential danger to persons and property.**

#### 7. Before using for the first time

Adjust the height and the auxiliary handle to achieve an optimum working position.

##### 7.1 Height adjustment (see Fig. 8)

Set the grass trimmer down firmly on the ground. Slacken the telescope gland (7) in the direction of the arrow. Then adjust the telescopic tube to the length required and tighten the telescope gland again when you have done so.

##### 7.2 Adjusting the auxiliary handle (see Fig. 9)

Set the grass trimmer down firmly on the ground. Slacken the screw (6) and adjust the auxiliary handle to the optimum position. Fasten the handle in position by tightening the screw.

##### 7.3 Adjusting the angle of inclination of the long handle (see Fig. 10)

Set the grass trimmer down firmly on the ground. Press your foot on the pedal on the side of the engine housing. You can now adjust the long handle to the desired angle of inclination. To fasten the long handle at this angle of inclination, release the pedal and let the handle lock in position.

##### 7.4 Retractable underarm support (see Fig. 11)

The grass trimmer comes with a retractable underarm support. The support must be pulled out so far that it audibly locks into place (see Fig. 12).

#### 8. Starting for the first time

The grass trimmer is designed for the trimming of grass only.

The grass trimmer comes with a fully automatic line extension system. Whenever the line on the grass trimmer is reduced in length during operation to approx. ø 230 mm, it will be extended automatically to the maximum cutting width (approx. 270 mm). This means that you can work with the optimum cutting width at all times.

##### Important:

**When you use your machine for the first time it is possible that the projecting excess end of the cutting line may be cut by the cutter blade on the guard.**

**GB**

For optimum performance from your grass trimmer, please follow the following instructions:

- Never use the grass trimmer without its safety devices.
- Do not cut grass when it is wet. The best results are had on dry grass.
- Connect the power cable to an extension cable and hook the extension cable on the handle (Figure 13).
- To switch on the grass trimmer, slide the safety lock-off forward and press one of the two ON/OFF switches at the same time (Fig. 1/Item 1+2). Then release the safety lock-off.
- To deactivate the grass trimmer, let go of the On/Off switch (Figure 1 / Item 3).
- Do not move the grass trimmer against the grass until the switch is pressed, i.e. wait until the trimmer is running.
- For the correct cutting action, swing the grass trimmer to the side as you walk forward, holding it at an angle of approx. 30° as you do so (see Figure 14+15).
- Make several passes to cut long grass shorter step by step from the top (see Figure 16).
- Make full use of the edge guide and the guide hood in order to avoid unnecessary line wear.
- Keep the grass trimmer away from hard objects in order to avoid unnecessary line wear.

### 9. Using the grass trimmer as an edge trimmer

For trimming the edges of lawns and beddings the function of the grass trimmer can be adjusted as follows:

- Switch off the electrical power supply to the grass trimmer.
- Press the selector button (Fig. 19).
- Hold the selector button pressed and turn the upper handle through 180° (Fig. 20) until it locks.
- This turns the grass trimmer into an edge trimmer which can then be used for vertical trimming of the grass (Fig. 21).

### 10. Replacing the line spool

**Caution! It is imperative that you pull the mains plug before you ever attempt to replace the line spool!**

- Press the marked areas at the side of the spool cover and remove (Fig. 22+23).
- Remove the empty line spool.
- Feed the ends of the line on the new line spool

through the eyelets on the spool mount (Fig. 24).

- Replace the spool cover.
- The cutting line will be automatically cut to the right length when you start up again for the first time.

**Caution! Risk of injury from ejected parts of the nylon thread!**

### 11. Cleaning and maintenance

- Switch off and unplug the grass trimmer before putting it away or cleaning it.
- Remove deposits from the guard hood with a brush.
- Clean the plastic body and plastic parts with a mild household detergent and a damp cloth.
- Never use aggressive agents or solvents for cleaning purposes!
- Never spray down the grass trimmer with water. Prevent water getting into the trimmer at all cost.

### 12. Troubleshooting

- The machine will not work: Check that the power cable is connected properly and check the mains fuses.  
If the machine will not work despite the voltage supply being OK, send it to the specified after-sales service address.

### 13. Waste disposal

- **Important**  
The grass trimmer and its accessories are made of various types of material, such as metal and plastic.  
Defective components must be disposed of as special waste.  
Ask your dealer or your local council.

### 14. Ordering replacement parts

Please quote the following data when ordering replacement parts:

- Type of machine
- Article number of the machine
- Identification number of the machine
- Replacement part number of the part required

For our latest prices and information please go to [www.isc-gmbh.info](http://www.isc-gmbh.info)

## 1. Description de l'appareil (cf. figure 1)

1. Verrouillage de démarrage
2. Interrupteur Marche/Arrêt
3. Interrupteur Marche/Arrêt
4. Bouton de réglage pour tourner la poignée
5. Poignée supplémentaire
6. Vis de fixation
7. Télescopage
8. Pédale de réglage de l'angle d'inclinaison
9. Guide-lisières
10. Logement de bobine
11. Patin
12. Couvercle de protection
13. Câble réseau
14. Support de bras étirable

## 2. Consignes de sécurité



Veillez lire consciencieusement ce mode d'emploi jusqu'au bout et en respecter les consignes. Familiarisez-vous avec l'appareil, son emploi correct, ainsi qu'avec les consignes de sécurité en vous servant de ce mode d'emploi. Veillez garder les consignes dans un endroit sûr pour une utilisation ultérieure.

### Attention !

**Pour des raisons de sécurité, les enfants et adolescents de moins de 16 ans, ainsi que les personnes n'ayant pas pris connaissance de ce mode d'emploi ne doivent pas utiliser ce coupe-bordure.**

- Effectuez un contrôle à vue de l'appareil avant chaque utilisation de ce dernier. N'utilisez pas l'appareil dès lors que des équipements de sécurité ont été endommagés ou sont usés. N'annulez jamais l'effet d'un dispositif de sécurité.
- Utilisez cet appareil exclusivement dans le respect de l'application conforme indiquée dans ce mode d'emploi.
- C'est vous qui êtes responsable de la sécurité dans la zone de travail.
- Contrôlez le matériel coupant avant de commencer à travailler. Retirez les corps étrangers éventuellement présents. Veillez, pendant que vous travaillez, aux éventuels corps étrangers. Si vous deviez faire face à un obstacle pendant la coupe, mettez la machine hors circuit et retirez celui-ci.
- Travaillez uniquement lorsque votre environnement est bien visible.
- Veillez, pendant votre travail, à bien vous tenir de façon stable et sûre. Attention, si vous allez en arrière, risquez de trébuchement!
- Ne laissez jamais l'appareil sans surveillance dans le poste de travail. Si vous devez interrompre votre travail, veuillez stocker l'appareil dans un endroit sûr.
- Si vous devez interrompre votre travail pour vous rendre dans une autre zone de travail, mettez absolument l'appareil hors circuit pendant que vous vous y rendez.
- N'utilisez jamais l'appareil sous la pluie ou dans un environnement humide ou mouillé.
- Protégez l'appareil contre toute humidité et pluie.
- Avant de mettre l'appareil en circuit, vérifiez bien que le fil de Nylon ne touche aucune pierre ni autre objet.
- Travaillez toujours avec des vêtements appropriés pour éviter des blessures de la tête, des mains et des pieds. Portez donc un casque, des lunettes de protection (ou une visière de protection), des bottes hautes (ou des chaussures stables et un long pantalon en tissu épais) et des gants de travail.
- Lorsque l'appareil fonctionne, gardez-le bien éloigné du corps!
- Ne mettez jamais l'appareil en circuit s'il est à l'envers ou encore s'il n'est pas en position de travail.
- Mettez le moteur hors circuit et tirez la fiche de contact lorsque vous n'utilisez pas l'appareil, le laissez sans surveillance, le contrôlez, lorsque le câble d'alimentation est endommagé, que vous retirez la bobine ou la remplacez ou que vous transportez l'appareil d'un endroit à l'autre.
- Interrompez l'utilisation de la machine lorsque des personnes, en particulier des enfants ou des animaux domestiques sont à proximité.
- Gardez une distance minimale d'au moins 5 m par rapport aux autres personnes et aux animaux pendant que vous travaillez.
- Ne coupez pas contre des objets durs. Vous évitez ainsi de vous blesser et d'endommager l'appareil.
- Utilisez le bord du dispositif de protection pour tenir l'appareil à l'écart de murs, de surfaces diverses ainsi que des objets fragiles.
- N'utilisez jamais l'appareil sans dispositif de protection.

**F**

**⚠ ATTENTION ! Le dispositif de protection est essentiel pour votre sécurité et celle des tiers et pour le fonctionnement correct de la machine. Le non-respect de cette directive entraînera la perte de la garantie, outre le fait que cela ferait apparaître une source de danger potentielle.**

- N'essayez pas d'arrêter le dispositif de coupe (fil de Nylon) avec les mains. Attendez toujours qu'il s'arrête de lui-même.
- Utilisez uniquement des pièces de rechange et accessoires recommandées par le producteur.
- N'utilisez jamais de fil métallique à la place du fil en Nylon.
- Soyez prudent du point de vue de blessures éventuelles provoquées par le dispositif de coupe de la longueur du fil.
- Veillez à maintenir les orifices d'air exempts d'encrassement.
- Tirez la fiche du secteur après l'emploi et contrôlez si la machine n'est pas endommagée.
- N'essayez pas de couper de l'herbe ne poussant pas au sol avec l'appareil; N'essayez pas, par ex., de couper de l'herbe sur les murs ou les pierres.
- Dans la zone de travail du coupe-bordure, l'utilisateur est entièrement responsable vis-à-vis de tiers d'éventuels dommages causés par l'utilisation de l'appareil.
- Ne traversez pas de route ou de chemin caillouteux avec l'appareil en circuit.
- Si vous n'utilisez pas l'appareil, conservez-le dans un lieu sec et inaccessible pour les enfants.
- N'utilisez l'appareil que de la manière décrite dans ce mode d'emploi et tenez-le toujours verticalement par rapport au sol. Toute autre position est dangereuse.
- Contrôlez régulièrement si les vis sont bien serrées.
- La tension du réseau doit correspondre à celle indiquée sur la plaque signalétique.
- Contrôlez régulièrement si la ligne de raccordement montre des signes de lésions ou de vieillissement. L'appareil ne doit pas être utilisé si l'état de la ligne de raccordement n'est pas impeccable.
- Les lignes de raccordement employées ne doivent pas être plus légères que de légères lignes en gomme HO7RN-F selon DIN 57282/VDE 0282 (U.T.E) et doivent avoir un diamètre minimal de 1,5 mm<sup>2</sup>. Les raccords à fiche doivent être dotés de contacts de protection et l'accouplement doit être protégé contre les éclaboussures.
- Si la ligne est endommagée pendant l'emploi, séparez-la immédiatement du réseau. **NE TOUCHEZ PAS LA LIGNE TANT QUE VOUS NE L'AUREZ PAS DECONNECTÉE DU RESEAU.**
- L'appareil doit uniquement être alimenté via un interrupteur de protection contre les courants de courts-circuits (RCD) avec un courant de déclenchement de maxi. 30 mA.
- Retirez toujours les câbles et autres objets de la surface devant être coupée.
- S'il faut soulever l'appareil pour le transporter, arrêtez le moteur et attendez l'arrêt de l'outil. Avant de s'éloigner de l'appareil, mettez le moteur hors circuit et retirez la fiche secteur.
- Avant de connecter l'appareil au réseau de courant, assurez-vous qu'aucun élément rotatif n'est endommagé et que la bobine est bien mise en place et fixée.
- Pendant le fonctionnement, ne coupez jamais contre des objets durs, c'est la seule manière d'éviter des blessures de l'opérateur et des dommages de l'appareil.
- Pour la maintenance, n'utilisez que des pièces de rechange d'origine.
- Les réparations doivent exclusivement être effectuées par un(e) spécialiste en électricité
- Avant la mise en service de l'appareil, et après quelque choc que ce soit, contrôlez si des signes d'usure ou d'endommagement sont visibles et faites effectuer les réparations nécessaires.
- Tenez toujours vos mains et pieds éloignés du dispositif de coupe, surtout lorsque vous mettez le moteur en circuit.
- Après avoir tiré un nouveau fil, tenez toujours l'appareil dans sa position de travail normale avant de le mettre en circuit.
- Tirez la fiche de contact avant tout contrôle, tout nettoyage ou tous travaux sur l'appareil et lorsque vous ne l'utilisez pas.
- Utilisez uniquement la machine à la lumière du jour ou avec un éclairage suffisant.
- Si la ligne de raccordement secteur de l'appareil est endommagée, le producteur, le service après-vente ou une personne de qualification semblable doit la remplacer afin d'éviter tout risque.



**⚠ Attention : Après la mise hors circuit, le fil de Nylon continue à tourner encore pendant quelques secondes!**

### 3. Légende de la plaque signalétique (cf. figure 2) sur l'appareil

- Rep. 1:** Avertissement !  
**Rep. 2:** Portez une protection des yeux!  
**Rep. 3:** Protégez l'appareil contre l'humidité !  
**Rep. 4:** Avant la mise en service, lisez le mode d'emploi!  
**Rep. 5:** Tirez la fiche de contact avant de contrôler une ligne de raccordement endommagée !  
**Rep. 6:** gardez les autres personnes hors de la zone de dangers!  
**Rep. 7:** L'outil continue à tourner par inertie!

### 4. Caractéristiques techniques

Tension réseau :	230 V ~ 50 Hz
Puissance	500 Watt
Cercle de coupe	Ø 27 cm
Tours $n_0$	10.500 tr/min
Fil de coupe	Ø 1,4 mm
Niveau de pression acoustique LPA	84 dB(A)
Niveau de puissance acoustique LWA	96 dB(A)
Vibration $a_w$	4,65 m/s <sup>2</sup>
Poids	3,5 kg

Le bruit au poste de travail peut dépasser 85 dB (A). Dans ce cas, les opérateurs doivent prendre des mesures d'insonorisation. Le bruit a été mesuré conformément à IEC 59 CO 11, IEC 704, DIN 45635 partie 21, NFS 31-031 (84/538/CEE).

### 5. Montage du guide-lisières, du couvercle de protection, de la poignée, des patins et du support de bras (Fig. 3-7)

- Fixez le guide-lisières (9) dans les encoches du couvercle de protection (12) (voir flèche/figure 3).
- Ensuite, enfichez le couvercle de protection sur la tête de moteur (voir figure 4) et vissez avec les deux vis fournies (cf. fig. 5) ! On peut enficher les patins (figure 6/rep. 11) au besoin sur le couvercle de protection. Veiller à ce qu'ils s'encrangent

- correctement.
- Montez la poignée (5) comme indiqué dans la figure 7. Pour ce faire, écartez légèrement les deux extrémités de la poignée. Ensuite, vissez à l'aide de la vis de fixation (6).
  - Montez le support de bras comme indiqué en figure 6a

### 6. Utilisation conforme

Cet appareil est conçu pour découper des gazons, de petites surfaces d'herbe dans les jardins privés et les jardins de loisirs.

Sont considérés comme des appareils de jardins privés et de loisirs ceux qui ne sont pas utilisés dans les installations publiques, les parcs, les terrains de sport, au bord des rues ni dans l'agriculture et les exploitations forestières. Le respect du mode d'emploi joint par le producteur est la condition préalable à une utilisation conforme de l'appareil.

**Attention ! L'appareil ne doit pas être utilisé comme broyeur, dans le sens de compost, en raison des risques issus pour les personnes et les biens.**

### 7. Avant la mise en service

On peut régler une position de travail idéale grâce au réglage en hauteur et au réglage de la poignée supplémentaire.

#### 7.1 Réglage en hauteur (cf. fig. 8)

Placez la débroussailluse sur le sol de façon stable. Desserrez tout d'abord le vissage télescopique (7) dans le sens de la flèche. Réglez ensuite le tube télescopique sur la longueur appropriée. Resserrez à présent à fond le vissage télescopique.

#### 7.2 Réglage de la poignée supplémentaire (cf. fig. 9)

Placez la débroussailluse sur le sol de façon stable. Desserrez la vis (6) et réglez la position optimale de la poignée supplémentaire. Le fait de resserrer la vis fixe la poignée.

#### 7.3 Réglage de l'angle d'inclinaison du guidon (voir figure 10)

Placez la débroussailluse sur le sol de façon stable. Appuyez du pied sur la pédale qui se trouve sur le

**F**

côté du carter du moteur. Vous pouvez à présent régler le guidon sur angle d'inclinaison désiré. Pour fixer l'angle d'inclinaison, relâchez la pédale et faites s'enclaner le guidon.

**7.4 Support de bras étirable (voir figure 11)**

La débroussailleuse est équipée d'un support de bras étirable. Il faut sortir ce support jusqu'à l'entendre se cranter (voir figure 12).

**8. Mise en service**

La débroussailleuse convient exclusivement à la coupe des gazons. La débroussailleuse dispose d'un système de rallonge de fil entièrement automatique. Si le fil de la débroussailleuse est raccourci par le fonctionnement pour ne mesurer qu'env. 230 mm, il s'allonge alors automatiquement pour atteindre la largeur de coupe maximale (env. 270 mm). Ce qui signifie que vous travaillez toujours avec la largeur de coupe optimale.

**Remarque :**

**Si vous mettez votre machine pour la première fois en service, le bout du fil de coupe qui dépasse éventuellement, en excédent, est raccourci par la lame coupante du couvercle de protection.**

Pour obtenir la meilleure performance de votre coupe-bordure, suivez les instructions suivantes:

- N'utilisez jamais le coupe-bordure sans dispositif de protection.
- Ne coupez pas l'herbe lorsqu'elle est mouillée. Vous obtiendrez les meilleurs résultats lorsque l'herbe est sèche.
- Raccordez le câble secteur au câble de rallonge et accrochez-le à la décharge de traction (figure 13).
- Pour mettre la débroussailleuse en circuit, poussez le verrouillage de démarrage vers l'avant (figure 1/rep. 1) et appuyez simultanément sur l'un des deux interrupteurs Marche/Arrêt (figure 1/rep. 2+3). Ensuite, relâchez le verrouillage de démarrage.
- Pour mettre votre débroussailleuse hors circuit, relâchez l'interrupteur marche/arrêt.
- N'approchez le coupe-bordure de l'herbe que lorsque l'interrupteur est enfoncé, autrement dit lorsque le coupe-bordure fonctionne.
- Pour couper correctement, pivotez l'appareil latéralement et avancez. Maintenez, ce faisant,

le coupe-bordure incliné d'environ 30° (voir figures 14+15).

- Si l'herbe est haute, coupez-la par étape en partant de la pointe (voir figure 16).
- Utilisez le guide-lisières ainsi que le capot de protection afin d'éviter une usure inutile du fil (voir figures 17 + 18).
- Maintenez la débroussailleuse à l'écart d'objets durs afin d'éviter une usure de fil inutile.

**9. Utilisation de la débroussailleuse comme coupe-bordure**

Afin de couper les bordures de gazon et de plates-bandes, transformez la débroussailleuse comme suit

- Coupez l'alimentation électrique de la débroussailleuse.
- Appuyez sur le bouton de réglage (figure 19).
- Maintenez le bouton de réglage appuyé et tournez la poignée supérieure de 180° (figure 20) jusqu'à ce qu'elle s'enclanent.
- De cette manière, la débroussailleuse est transformée en coupe-bordure. On peut alors effectuer des coupes verticales du gazon (figure 21).

**10. Remplacement de la bobine**

**Attention ! Tirez absolument la fiche de contact avant de remplacer la bobine !**

- Appuyez latéralement sur les zones marquées du recouvrement de la bobine et retirez-la (figures 22+23).
- Retirez la bobine de fil vide.
- Faites passer les extrémités de la nouvelle bobine de fil à travers les oeillets du logement de la bobine (figure 24).
- Réintroduisez le recouvrement de la bobine.
- Lors de la première mise en route du fil de coupe, il est coupé à la longueur optimale.

**Attention ! Des objets éjectés par le fil de Nylon peuvent provoquer des blessures !**

**11. Maintenance et entretien**

- Avant de stocker et de nettoyer le coupe-bordure, mettez-le hors circuit et retirez la fiche de contact.
- Retirez les dépôts du couvercle de protection

avec une brosse.

- Le corps et les pièces de matière plastique doivent être nettoyés à l'aide d'un produit de nettoyage domestique et d'un chiffon humide.
- N'utilisez aucun produit agressif ni solvant pour le nettoyage !
- N'aspergez jamais le coupe-bordure d'eau. Evitez absolument que de l'eau ne s'imisce dans l'appareil.

## 12. Dérangements

- L'appareil ne démarre pas : Vérifiez que le câble électrique est correctement branché et contrôlez les fusibles.

## 13. Mise au rebut

- **Attention !**  
Les débroussailleuses et leurs accessoires sont composées de divers matériaux, comme par ex. des métaux et matières plastiques.  
Éliminez les composants défectueux dans les systèmes d'élimination des déchets spéciaux.  
Renseignez-vous dans un commerce spécialisé ou auprès de l'administration de votre commune!

## 14. Commande de pièces de rechange

Pour les commandes de pièces de rechange, veuillez indiquer les références suivantes:

- Type de l'appareil
  - No. d'article de l'appareil
  - No. d'identification de l'appareil
  - No. de pièce de rechange de la pièce requise
- Vous trouverez les prix et informations actuelles à l'adresse [www.isc-gmbh.info](http://www.isc-gmbh.info)

NL

## 1. Beschrijving van het toestel (zie fig. 1)

1. Beveiliging tegen onbedoeld aanzetten
2. AAN / UIT-schakelaar
3. AAN / UIT-schakelaar
4. Afstelknop om de handgreep te draaien
5. Extra handgreep
6. Bevestigingsschroef
7. Telescopering
8. Pedaal voor het veranderen van schuine stand
9. Kantgeleider
10. Spoelhouder
11. Glijijzer
12. Beschermkap
13. Netkabel
14. Uittrekbare onderarmlegger

## 2. Veiligheidsinstructies



Lees deze handleiding zorgvuldig en volg de aanwijzingen ervan op. Maakt u zich aan de hand van deze handleiding vertrouwd met het toestel, het juiste gebruik alsook met de veiligheidsvoorschriften. Gelieve de instructies veilig te bewaren voor later gebruik.

### Let op!

**Om veiligheidsredenen mogen kinderen en jongeren onder 16 jaar alsook personen die niet met deze handleiding vertrouwd zijn deze grastrimmer niet gebruiken.**

- Voer telkens voor het gebruik een visuele controle van het toestel uit. Gebruik het toestel niet als veiligheidsinrichtingen beschadigd of versleten zijn. Zet nooit de veiligheidsinrichtingen buiten werking.
- Gebruik het toestel uitsluitend conform het gebruiksdoeleinde vermeld in deze handleiding.
- U bent verantwoordelijk voor de veiligheid op uw werkplaats.
- Controleer het te snijden goed alvorens te beginnen werken. Verwijder voorhanden zijnde vreemde voorwerpen. Let tijdens het werk op vreemde voorwerpen. Mocht u desondanks tijdens het snijden een hindernis tegenkomen,

gelieve dan de machine buiten werking te zetten en dit te verwijderen.

- Werk enkel bij voldoende zicht.
- Let bij het werken steeds op een veilige en vaste stand. Let op als u achteruit gaat, struikelgevaar!
- Laat het toestel nooit onbeheerd op uw werkplaats achter. Indien u uw werk moet onderbreken, bewaar dan het toestel op een veilige plaats.
- Indien u uw werk moet onderbreken teneinde naar een andere werkgebied te gaan, zet dan het toestel zeker uit voordat u er naartoe gaat.
- Gebruik het toestel nooit bij regen of in vochtige, natte omgeving.
- Bescherm uw toestel tegen vocht en regen.
- Voordat u het toestel inschakelt dient u er zich van te overtuigen dat de nylondraad geen stenen of andere voorwerpen raakt.
- Werk altijd met de gepaste kleding om op die manier verwondingen aan uw hoofd, uw handen en voeten te voorkomen. Draag te dien einde een helm, een veiligheidsbril (of een veiligheidsscherm), hoge laarzen (of vast schoeisel en een lange broek van vaste stof) en werkhandschoenen.
- Hou het in werking zijnde toestel absoluut op afstand van uw lichaam!
- Zet het toestel niet in werking als het omgedraaid is of zich niet in zijn werkstand bevindt.
- Schakel de motor uit en trek de netstekker uit het stopcontact, als u het toestel niet gebruikt, u het onbeheerd laat, u het controleert, de voedingskabel beschadigd is, u er de spoel uit neemt of verwisselt, u het toestel van de ene plaats naar de andere brengt.
- Onderbreek het gebruik van de machine als personen, vooral kinderen of huisdieren in de buurt zijn.
- Hou tijdens het werk een afstand van minstens 5 m van andere personen en dieren.
- Snij niet tegen harde voorwerpen. Zo voorkomt u verwondingen en een beschadiging van het toestel.
- Gebruik de rand van de beschermkap om het toestel op afstand te houden van een muur, verschillende oppervlakken alsook van breekbare dingen.
- Gebruik het toestel nooit zonder bescherming.

**⚠ LET OP! De bescherming is belangrijk voor uw veiligheid en de veiligheid van anderen alsook voor de correcte werkwijze van de machine. Niet-naleving van dit voorschrift leidt, buiten het feit dat daardoor**



**een potentiële gevaarbron wordt geschapen, tot het verlies van uw recht op garantie.**

- Probeer niet de snij-inrichting (nylondraad) met de handen te stoppen. Wacht altijd tot deze vanzelf stopt.
- Gebruik enkel wisselstukken en accessoires die aanbevolen zijn door de fabrikant.
- Gebruik i.p.v. de nylondraad in geen geval metalen draden.
- Wees voorzichtig tegen verwondingen aan de inrichting die dient om de draadlengte af te snijden.
- Let er goed op dat de luchtopeningen vrij zijn van verontreinigingen.
- Trek na gebruik de netstekker uit het stopcontact en controleer de machine op beschadiging.
- Probeer niet met het toestel gras te snijden dat niet op de grond groeit; probeer b.v. niet gras te snijden dat op muren of stenen enz. groeit.
- Binnen het werkgebied van de grastrimmer is de gebruiker verantwoordelijk tegenover derden voor schade berokkend door het gebruik van het toestel.
- Steek met ingeschakeld toestel geen wegen of grindpaden over.
- Als u het toestel niet gebruikt bewaar het op een droge en voor kinderen onbereikbare plaats.
- Gebruik het toestel enkel op de manier beschreven in deze gebruiksaanwijzing en hou het altijd loodrecht t.o.v. de grond. Elke andere stand is gevaarlijk.
- Controleer regelmatig of de schroeven naar behoren zijn aangehaald.
- De netspanning moet overeenstemmen met de spanning vermeld op het kenplaatje.
- De aansluitkabel dient regelmatig op tekens van beschadiging of veroudering te worden gecontroleerd. Het toestel mag niet gebruikt worden als de aansluitkabel niet in perfecte staat is.
- De gebruikte aansluitkabels mogen niet lichter zijn dan lichte rubberslangkabels HO7RN-F volgens DIN 282/VDE 0282 en moeten een minimumdiameter van 1,5 mm? hebben. De insteekverbindingen moeten voorzien zijn van een randaarding en de koppeling moet spatwaterdicht zijn.
- Wordt de kabel tijdens het gebruik beschadigd, scheidt hem dan onmiddellijk van het net. **DE KABEL NIET AANRAKEN VOORDAT HIJ VAN HET NET GESCHIEDEN IS.**
- De toestel mag enkel via een verliesstroomveiligheidsinrichting (RCD) met een afschakelstroom van max. 30 mA worden gevoed.
- De te snijden vlakte altijd vrij houden van kabels en andere voorwerpen.
- Indien het toestel moet worden opgeheven om het te transporteren, dient u de motor stop te zetten en te wachten tot het gereedschap stilstaat. Voordat u het toestel verlaat moet de motor worden stopgezet en moet de netstekker uit het stopcontact worden getrokken.
- Vergewis u er zich van dat geen van de draaiende elementen beschadigd is en dat de draadspoel correct is geïnstalleerd en bevestigd alvorens het toestel aan te sluiten op het stroomnet.
- Tijdens het bedrijf mag u in geen geval tegen harde voorwerpen snijden. Enkel op die manier voorkomt u verwondingen van de bediener en een beschadiging van het toestel.
- Gebruik voor het onderhoud enkel originele wisselstukken.
- Herstellingen mogen enkel door een elektrovakman worden uitgevoerd.
- Voordat u de machine in gebruik neemt en na één of andere botsing dient u ze op tekens van slijtage of beschadiging te controleren en noodzakelijke herstellingen te laten doorvoeren.
- Hou altijd handen en voeten weg van de snij-inrichting, vooral als u de motor inschakelt.
- Na het uittrekken van een nieuwe draad dient u de machine altijd in haar normale werkpositie te houden voordat u ze inschakelt.
- Trek de netstekker uit het stopcontact voordat u de machine controleert, schoonmaakt of aan de machine werkt en als ze niet in gebruik is.
- Gebruik de machine enkel bij daglicht of bij een voldoende kunstmatige verlichting.
- Als de netkabel van het toestel wordt beschadigd, dient deze door de fabrikant of door de dienst na verkoop of een dergelijk gekwalificeerde persoon te worden vervangen om te voorkomen dat iemand in gevaar wordt gebracht.



**⚠ Let op: Na het stopzetten blijft de nylondraad nog enkele seconden draaien!**

**NL**

### 3. Verklaring van het aanwijsbord (zie fig. 2) op het toestel

- Pos. 1:** Waarschuwing!  
**Pos. 2:** Oogbeschermer dragen!  
**Pos. 3:** Tegen vocht beschermen!  
**Pos. 4:** Lees de gebruiksaanwijzing alvorens het toestel in gebruik te stellen!  
**Pos. 5:** Trek de netstekker uit het stopcontact alvorens een beschadigde aansluitkabel te controleren!  
**Pos. 6:** Hou derden weg uit de gevarezone!  
**Pos. 7:** Gereedschap loopt uit!

### 4. Technische gegevens

Netspanning:	230 V ~ 50 Hz
Vermogen	500 W
Snijcirkel	Ø 27 cm
Omwentelingen per minuut $n_g$ :	10.500 t/min
Snijdraad	Ø 1,4 mm
Geluidsdrukniveau LPA	84 dB(A)
Geluidsvermogen LWA	96 dB(A)
Vibratie $a_w$ :	4,65 m/s <sup>2</sup>
Gewicht	3,5 kg

Het geluid van de machine kan 85 dB(A) overschrijden. In dit geval zijn geluidswerende maatregelen voor de bediener vereist. Het geluid is gemeten volgens IEC 59 CO 11, IEC 704, DIN 45635 deel 21, NFS 31-031 (84/538/EWG).

### 5. Montage van de kantgeleider, beschermkap, handgreep, glijijzers en onderarmlegger (fig. 3-7).

- De kantgeleider (9) in de uitsparingen van de beschermkap (12) bevestigen (zie pijltjes, fig. 3).
- Vervolgens steekt u de beschermkap de kop van de motor op (fig. 4) en maakt u de kap vast m.b.v. de bijgaande (fig. 5)! De glijijzers (fig 6, post. 11) kunnen, indien nodig, op de beschermkap worden gestoken. Let er wel goed op dat ze goed vastklikken.
- De handgreep (5) wordt gemonteerd zoals voorgesteld in fig. 7. Te dien einde moeten de beide uiteinden van de handgreep lichtjes uiteen worden getrokken. Dan met de bevestigingschroef (6) vastschroeven.
- Onderarmlegger monteren zoals getoond in fig. 6a.

26

### 6. Reglementair gebruik

Het toestel dient voor het snoeien van gazon, kleine grasvlakten, in de particuliere tuin voor eigen gebruik en in de hobbytuin.

Als toestellen voor de particuliere tuin voor eigen gebruik en in de hobbytuin worden diegene beschouwd die niet worden gebruikt in openbare plantsoenen, parken, sportpleinen, langs wegen en in de land- en bosbouw. Het behoorlijk gebruik van het toestel houdt in dat de bijgaande gebruiksaanwijzing van de fabrikant in acht wordt genomen.

**Let op! Wegens gevaar voor personen en materiële schade mag het toestel niet worden gebruikt om takken klein te snijden voor het composteren.**

### 7. Vóór inbedrijfstelling

Een optimale werkpositie kan worden ingesteld met behulp van de hoogteverstelling en door de extra handgreep te verzetten.

#### 7.1 Hoogteafstelling (zie fig. 8)

Zet de grastrimmer vast op de grond. Zet eerst de telescoopschroefkoppeling (7) in pijlrichting los. Vervolgens kan de telescoopbuis op de gepaste lengte worden afgesteld. Dan haalt u de telescoopschroefkoppeling terug aan.

#### 7.2 Verplaatsen van de extra handgreep (zie fig. 9)

Zet de grastrimmer vast op de grond. Maak de schroef (6) los en stel de optimale positie van de extra handgreep in. De greep wordt gefixeerd door de schroef aan te halen.

#### 7.3 Veranderen van schuine stand van de geleidesteel (zie fig. 10)

Zet de grastrimmer vast op de grond. Druk met uw voet op het pedaal aan de zijkant van het motorhuis. U kunt nu de steel instellen op de gewenste hellingshoek. Om de hellingshoek vast te zetten laat u het pedaal terug los. Laat de steel vastklikken.

#### 7.4 Uittrekbare onderarmlegger (zie fig. 11)

De grastrimmer is voorzien van een uittrekbare onderarmlegger. De onderarmlegger moet worden uitgetrokken tot hij hoorbaar vastklikt (zie fig. 12).

#### 8. Inbedrijfstelling

De grastrimmer is enkel bedoeld om er gras mee te snijden.

De grastrimmer is voorzien van een volautomatisch draadtoevoersysteem. Als de draad van de grastrimmer door het gebruik korter wordt op ca.  $\varnothing$  230 mm, wordt automatisch draad toegevoerd tot de maximale snijbreedte (van ca. 270 mm) weer bereikt is. Dit betekent dat u altijd met de optimale snijbreedte kunt werken.

##### Aanwijzing:

**Als u uw machine voor het eerst in werking stelt wordt het eventueel uitstekende overbodige eind van de snijdraad ingekort door het snijlemmet van de beschermkap.**

Gelieve de volgende instructies in acht te nemen teneinde het hoogste vermogen van uw grastrimmer te behalen:

- Gebruik de grastrimmer niet zonder bescherminrichting.
- Maai niet als het gras nat is. De beste resultaten behaalt u als het gras droog is.
- De netkabel aansluiten op de verlengkabel en die vastmaken aan de ontlastingsklem (fig. 13).
- Om de grastrimmer in te schakelen schuift u de beveiliging tegen ontijdig inschakelen naar voren (fig. 1, pos. 1) en drukt u tegelijkertijd op een van de beide AAN / UIT-schakelaars (fig. 1, pos. 2 en 3). Vervolgens laat u de beveiliging los.
- Om uw grastrimmer uit te schakelen laat u de AAN / UIT-schakelaar weer los.
- De grastrimmer enkel nader bij het gras brengen als de schakelaar ingedrukt is, d.w.z. als de grastrimmer in werking is.
- Om correct te snijden het toestel zijdelings zwenken en vooruitgaan. Hou daarbij de grastrimmer met ca. 30° schuin (zie fig. 14+15).
- Bij lang gras moet het gras vanaf de top trapsgewijs korter worden gesneden (zie fig. 16).
- Maak gebruik van de kantgeleider alsook van de beschermkap om een onnodige slijtage van de draad te vermijden (zie fig. 17 + 18).
- Hou de grastrimmer weg van harde voorwerpen

om een onnodige slijtage van de draad te vermijden.

#### 9. Gebruik van de grastrimmer als graskantafsnijder

Om de kanten van uw gazon en perken te snijden kan de grastrimmer als volgt worden veranderd:

- De elektrische voeding van de grastrimmer uitschakelen.
- Druk de instelkop (fig. 19) in.
- Hou de instelknop ingedrukt en draai de bovenste handgreep met 180° (fig. 20) tot die vastklikt.
- Op die manier is de grastrimmer veranderd in een graskantafsnijder zodat u verticale sneden van uw gazon kan uitvoeren (fig. 21).

#### 10. Vervisselen van draadspoel

**Let op! Zeker de netstekker uit het stopcontact trekken alvorens de draadspoel te vervangen!**

- Druk zijdelings op de gekenmerkte plaatsen van de spoelafdekking en neem deze uit (fig. 22 + 23).
- Neem de lege draadspoel uit.
- Leidt de uiteinden van de draad van de nieuwe draadspoel door de ogen van de spoelhouder (fig. 24).
- Breng de spoelafdekking weer aan.
- Bij de eerste aanloop wordt de snijdraad automatisch op de optimale lengte ingekort.

**Let op! Weggeslingerde stukken van de nylondraad kunnen verwondingen veroorzaken!**

#### 11. Onderhoud

- De grastrimmer uitschakelen en de netstekker trekken voordat u hem opbergt en schoonmaakt.
- Grasresten en verontreinigingen met een borstel van de beschermkap verwijderen.
- Het kunststoflichaam en de kunststofcomponenten schoonmaken m.b.v. een lichte huishoudreiniger en een vochtige doek.
- Gebruik voor het schoonmaken geen agressieve middelen of oplosmiddelen!
- De grastrimmer nooit met water afsprengen. Vermijdt zeker dat water het toestel binnendringt.

NL

## 12. Anomalieën

- Het toestel werkt niet: controleer of de netkabel correct is aangesloten en controleer de netzekeringen.

## 13. Afvalbeheer

- **Let op!**  
De grastrimmer en zijn accessoires bestaan uit diverse materialen, zoals b.v. metaal en kunststof.  
Ontdoet u zich van defecte onderdelen op de inzamelplaats waar u gevaarlijke afvalstoffen mag afgeven.  
Informeer u in uw speciaalzaak of bij uw gemeentebestuur!

## 14. Bestellen van wisselstukken

Gelieve bij het bestellen van wisselstukken volgende gegevens te vermelden:

- Type van het toestel
- Artikelnummer van het toestel
- Ident-nummer van het toestel
- Wisselstuknummer van het benodigd stuk

Actuele prijzen en info vindt u terug onder [www.isc-gmbh.info](http://www.isc-gmbh.info)



## 1. Descrizione dell'apparecchio (vedi Fig. 1)

1. Blocco dell'avviamento
2. Interruttore ON/OFF
3. Interruttore ON/OFF
4. Bottone di regolazione per ruotare la manopola
5. Impugnatura supplementare
6. Vite di fissaggio
7. Telescopaggio
8. Pedale per la regolazione dell'angolo di inclinazione
9. Guida per bordo
10. Sede della bobina
11. Slitte di guida
12. Copertura di protezione
13. Cavo di alimentazione
14. Appoggio sfilabile

## 2. Avvertenze di sicurezza



Leggete attentamente le istruzioni per l'uso ed osservatene le avvertenze. Con l'aiuto di queste istruzioni per l'uso, familiarizzate con l'apparecchio, il suo uso corretto e le avvertenze di sicurezza. Tenete con cura le istruzioni per usarle anche in futuro.

### Attenzione!

**Per motivi di sicurezza è proibito l'uso del tosaerba a filo a bambini e ragazzi al di sotto dei 16 anni e alle persone che non conoscano bene queste istruzioni per l'uso.**

- Prima di ogni uso effettuate un controllo visivo dell'apparecchio. Non usate l'apparecchio se i dispositivi di sicurezza sono danneggiati o usurati. Non escludete mai i dispositivi di sicurezza.
- Utilizzate l'apparecchio esclusivamente per lo scopo indicato in queste istruzioni per l'uso.
- Siete responsabili per la sicurezza nella zona di lavoro.
- Prima di iniziare a lavorare controllate la superficie da tagliare. Togliete gli eventuali corpi estranei. Mentre lavorate fate attenzione ai corpi estranei. Se tuttavia mentre tagliate doveste incontrare un ostacolo, spegnete il tosaerba e

toglietelo.

- Lavorate solamente in condizioni di sufficiente visibilità.
- Mentre lavorate accertatevi sempre di essere in posizione stabile e sicura. Fate attenzione nel camminare all'indietro, pericolo di inciampare!
- Non lasciate mai l'apparecchio incustodito sul posto di lavoro. Se doveste interrompere il lavoro, mettete l'apparecchio in un posto sicuro.
- Se doveste interrompere il lavoro per andare in un'altra zona di lavoro, spegnete assolutamente l'apparecchio mentre vi spostate.
- Non usate mai l'apparecchio in caso di pioggia o in ambiente umido o bagnato.
- Proteggete l'apparecchio dall'umidità e dalla pioggia.
- Prima di accendere l'apparecchio, assicuratevi che il filo di nylon non tocchi pietre od altri oggetti.
- Lavorate sempre indossando indumenti adeguati, per evitare così lesioni alla testa, alle mani o ad i piedi. A questo scopo indossate il casco, gli occhiali protettivi (o una visiera protettiva), stivali alti (oppure scarpe chiuse e pantaloni lunghi di stoffa robusta) e guanti da lavoro.
- Quando l'apparecchio è in funzione, tenetelo assolutamente lontano dal corpo!
- Non accendete l'apparecchio se è girato oppure se non è in posizione di lavoro.
- Spegnete il motore e staccate la spina dalla presa di corrente se non usate l'apparecchio, se lo lasciate incustodito, se lo controllate, se il cavo di alimentazione è danneggiato, se togliete o cambiate la bobina, se trasportate l'apparecchio da un luogo all'altro.
- Non adoperate mai l'apparecchio se nelle vicinanze ci sono delle persone, in particolare bambini, o animali.
- Mentre lavorate tenete una distanza di almeno 5 m da altre persone ed animali.
- Non tagliate contro oggetti duri. In questo modo evitate di ferirvi e di danneggiare l'apparecchio.
- Usate il bordo del dispositivo di protezione per tenere l'apparecchio lontano da muri, superfici diverse ed oggetti fragili.
- Non usate mai l'apparecchio senza il dispositivo di protezione.

**⚠ ATTENZIONE! Il dispositivo di protezione è essenziale per la sicurezza vostra e degli altri nonché per il corretto funzionamento dell'apparecchio. La mancata osservanza di questa norma comporta la perdita del diritto**

**di garanzia, a parte il fatto che ne deriva una fonte potenziale di pericolo.**

- Non cercate di fermare il dispositivo di taglio (il filo di nylon) con le mani. Aspettate sempre che si sia fermato da solo.
- Usate soltanto ricambi od accessori consigliati dal produttore.
- Non usate assolutamente fili metallici al posto del filo di nylon.
- State attenti a non ferirvi con il dispositivo che serve ad accorciare la lunghezza del filo.
- Fate attenzione che le fessure di aerazione non siano coperte da sporco.
- Una volta finito di usare l'apparecchio staccate la spina dalla presa e controllate che esso non presenti danni.
- Con l'apparecchio non cercate di tagliare l'erba che non cresce per terra; non cercate per esempio di tagliare erba che cresce sui muri o sui sassi ecc.
- Nella zona di lavoro del tosaerba a filo l'utilizzatore è responsabile nei confronti di terzi per danni derivati dall'uso dell'apparecchio.
- Con l'apparecchio acceso non attraversate strade o viottoli con ghiaio.
- Se non usate l'apparecchio tenetelo in un luogo asciutto e non accessibile ai bambini.
- Usate l'apparecchio solo come descritto nelle istruzioni per l'uso e tenetelo sempre in posizione verticale rispetto al terreno. Ogni altra posizione è pericolosa.
- Controllate che le viti siano serrate correttamente.
- La tensione di rete deve corrispondere con la tensione indicata sulla targhetta dei dati.
- Si deve controllare regolarmente che il cavo di alimentazione non presenti danni o segni di alterazione. L'apparecchio non deve venire usato se lo stato del cavo di collegamento non sia in perfetto stato.
- I cavi di collegamento usati non devono essere più leggeri dei cavi in tubolare di gomma HO7RN-F secondo la norma DIN 57282/VDE 0282 e presentare un diametro minimo di 1,5 mm?. I collegamenti ad innesto devono presentare dei contatti protetti e l'accoppiamento deve essere protetto dagli spruzzi di acqua.
- Se il cavo viene danneggiato durante l'uso staccate subito la spina dalla presa di corrente. **NON TOCCATE IL CAVO PRIMA DI AVERLO STACCATO DALLA SPINA.**
- L'apparecchio deve venire alimentato soltanto tramite un dispositivo di protezione per correnti di guasto (RCD) con una corrente di apertura max. di 30 mA.
- Tenete la superficie da tagliare sempre libera da cavi e da altri oggetti.
- Se l'apparecchio deve venire sollevato per essere trasportato, spegnete il motore ed aspettate che l'utensile si fermi. Prima di allontanarvi dall'apparecchio dovete spegnere il motore e staccare la spina dalla presa di corrente.
- Prima di collegare l'apparecchio alla rete di corrente assicuratevi che nessun elemento rotante sia danneggiato e che la la bobina del filo sia inserita e fissata correttamente.
- Durante l'esercizio non dovete assolutamente tagliare contro oggetti duri, perché solo in questo modo evitate lesioni all'operatore e danni all'apparecchio.
- Per la manutenzione usate solamente ricambi originali.
- Le riparazioni devono essere eseguite solamente da un elettricista.
- Prima di mettere in funzione l'apparecchio e dopo un eventuale urto, controllate che non ci siano tracce di usura o danni e fate eseguire le riparazioni necessarie.
- Tenete sempre le mani e di piedi lontani dal dispositivo di taglio, soprattutto quando accendete il motore.
- Dopo avere estratto un filo nuovo, tenete sempre l'apparecchio nella sua normale posizione di lavoro prima di accenderlo.
- Staccate la spina dalla presa di corrente prima di eseguire operazioni di controllo, di pulizia e di lavoro all'apparecchio e quando non viene usato.
- Usate l'apparecchio solo con la luce del giorno o con un'illuminazione artificiale sufficiente.
- Se il cavo di alimentazione dell'apparecchio è danneggiato, deve essere sostituito dal produttore, dal suo servizio di assistenza o da una persona con qualifiche simili in modo da evitare rischi.



**⚠ Attenzione: dopo avere spento il motore, il filo di nylon continua a ruotare per alcuni secondi!**

### 3. Spiegazione della targhetta di avvertenze (vedi Fig. 2) sull'apparecchio

- Pos. 1:** avvertimento!
- Pos. 2:** indossate occhiali protettivi!
- Pos. 3:** proteggere dall'umidità!
- Pos. 4:** leggere le istruzioni per l'uso prima della messa in esercizio!
- Pos. 5:** staccare la spina dalla presa di corrente prima di controllare un cavo di alimentazione danneggiato!
- Pos. 6:** tenete lontane le altre persone dalla zona di pericolo!
- Pos. 7:** l'utensile continua a ruotare dopo avere spento il motore!

### 4. Caratteristiche tecniche

Tensione di rete:	230 V ~ 50 Hz
Potenza	500 Watt
Diametro di taglio	Ø 27 cm
Giri n <sub>0</sub>	10.500 min <sup>-1</sup>
Filo di taglio	Ø 1,4 mm
Livello di pressione acustica LPA	84 dB(A)
Livello di potenza acustica LWA	96 dB(A)
Vibrazioni a <sub>w</sub>	4,65 m/s <sup>2</sup>
Peso	3,5 kg

Il rumore dell'apparecchio di lavoro può superare gli 85 dB(A). In questo caso è necessario che l'utilizzatore prenda delle misure di protezione dal rumore. Il rumore è stato misurato secondo IEC 59 CO 11, IEC 704, DIN 45635 parte 21, NFS 31-031 (84/538/CEE).

### 5. Montaggio della guida del bordo, della copertura di protezione, dell'impugnatura, delle slitte di guida e dell'appoggio (Fig. 3-7)

- Fissate la guida per bordo (9) nelle cavità della copertura di protezione (12) (vedi frecce/Fig. 3)
- Quindi inserite la copertura di protezione sulla testa del motore (vedi Fig. 4) e fissatela con le viti in dotazione (vedi Fig. 5)! Le slitte di guida (Fig. 6/ Pos. 11) possono in caso di bisogno essere applicate sulla copertura di protezione. Fate attenzione che scattino bene in posizione.
- L'impugnatura (5) viene montata come mostrat

nella Fig. 7. Per fare ciò le due estremità dell'impugnatura devono venire separate leggermente. Poi avvitatela con la vite di fissaggio (6).

- Montate l'appoggio come mostrato nella Fig. 6a.

### 6. Uso corretto

L'apparecchio è concepito per tagliare l'erba di giardini e piccole superfici erbose di giardini privati. Si considerano utensili per giardini privati quelli che non vengono usati in giardini pubblici, parchi, impianti sportivi, lungo le strade, nell'agricoltura e nell'economia forestale. Il rispetto delle istruzioni per l'uso fornite dal produttore è una condizione per l'uso corretto dell'apparecchio.

**Attenzione! In considerazione del pericolo per persone e cose, l'apparecchio non deve essere usato per sminuzzare rifiuti organici per il compostaggio.**

### 7. Prima della messa in esercizio

Grazie alla regolazione dell'altezza e lo spostamento dell'impugnatura addizionale si può impostare una posizione di lavoro ottimale.

#### 7.1 Regolazione dell'altezza (vedi Fig. 8)

Posizionate il tosaerba a filo in modo stabile sul terreno. Allentate prima il collegamento a vite del manico telescopico (7) in direzione freccia. Poi il tubolare telescopico può venire impostato sulla lunghezza idonea. Adesso riavvitate il collegamento a vite del manico telescopico.

#### 7.2 Regolazione dell'impugnatura addizionale (vedi Fig. 9)

Posizionate il tosaerba a filo in modo stabile sul terreno. Allentate la vite (6) e impostate la posizione ottimale dell'impugnatura addizionale. Serrando la vite l'impugnatura viene fissata.

#### 7.3 Regolazione dell'angolo di inclinazione del manico di guida (vedi Fig. 10)

Posizionate il tosaerba a filo in modo stabile sul terreno. Premete con il piede sul pedale di lato sulla carcassa del motore. Adesso potete regolare il manico con l'angolo di inclinazione desiderato. Per fissare l'angolo di inclinazione mollate il pedale e fate scattare in posizione il manico.



#### 7.4 Appoggio sfilabile (vedi Fig. 11)

Il tosaerba a filo è dotato di un appoggio sfilabile. L'impugnatura deve venire sfilata fino a quando si sente lo scatto (vedi Fig. 12).

#### 8. Messa in esercizio

Il tosaerba a filo è concepito solo per tagliare l'erba del giardino.

Il tosaerba è dotato di un sistema di allungamento del filo automatico. Se durante l'esercizio il filo del tosaerba viene accorciato a ca.  $\varnothing$  230 mm, quest'ultimo si allunga automaticamente alla larghezza di taglio massima (ca. 270 mm). Questo significa che potete sempre lavorare con la larghezza di taglio ottimale.

**Nota:**  
se l'attrezzo è messo in esercizio per la prima volta, l'eventuale estremità del filo di taglio eccessiva viene accorciata dalla lama tagliente della copertura di protezione.

Per ottenere i migliori risultati dal vostro tosaerba a filo, dovete seguire le seguenti istruzioni.

- Non usate il tosaerba senza dispositivo di protezione.
- Non tagliate l'erba se è bagnata. I risultati migliori si ottengono se l'erba è asciutta.
- Collegate il cavo di alimentazione alla prolunga ed agganciate questa al dispositivo di eliminazione della trazione (Fig. 13).
- Per accendere il tosaerba a filo spingete in avanti il blocco dell'avviamento (Fig. 1/Pos. 1) e premete contemporaneamente uno dei due interruttori di ON/OFF (Fig. 1/Pos. 2+3). Poi mollate il blocco dell'avviamento.
- Per spegnere il tosaerba mollate di nuovo l'interruttore di ON/OFF.
- Avvicinate l'apparecchio all'erba solo quando l'interruttore è premuto, cioè quando il tosaerba è in funzione.
- Per tagliare in modo corretto, fate oscillare l'apparecchio di lato e camminate in avanti. Nel fare questo tenete il tosaerba a filo inclinato di ca. 30° (vedi Fig. 14+15).
- In caso di erba alta, questa deve venire tagliata a più riprese cominciando dall'alto (vedi Fig. 16).
- Usate la guida per bordo nonché la calotta protettiva per evitare un'usura superflua del filo (vedi Fig. 17+18).
- Tenete il tosaerba lontano da oggetti duri per

evitare l'usura superflua del filo.

#### 9. Uso del tosaerba a filo per tagliare i bordi

Per tagliare i bordi del prato e delle aiole il tosaerba a filo può venire trasformato come segue

- Disinserite l'alimentazione elettrica del tosaerba a filo.
- Premete il bottone di regolazione (Fig. 19).
- Tenete premuto il bottone di regolazione e girate l'impugnatura superiore di 180° (Fig. 20) finché scatta in posizione.
- In tal modo il tosaerba a filo è stato trasformato in modo da tagliare i bordi e da eseguire i tagli verticali del prato (Fig. 21).

#### 10. Sostituzione della bobina

**Attenzione! Prima di sostituire la bobina si deve assolutamente staccare la spina dalla presa di corrente!**

- Premete lateralmente sui punti contrassegnati della copertura della bobina ed estraetela (Fig. 22+23).
- Togliete la bobina vuota.
- Infilate le estremità del filo della nuova bobina attraverso le fessure della sua sede (Fig. 24).
- Inserite di nuovo la copertura della bobina.
- Alla prima messa in moto il filo di taglio viene automaticamente accorciato alla lunghezza ottimale.

**Attenzione! Le parti del filo di nylon scagliate all'intorno possono causare lesioni!**

#### 11. Manutenzione e cura

- Prima di pulire e mettere via il tosaerba spgnetelo e staccate la spina dalla presa di corrente.
- Togliete con una spazzola i depositi sulla copertura di protezione.
- Pulite il corpo e le parti in plastica con un leggero detergente domestico ed un panno umido.
- Per la pulizia non usate mezzi aggressivi o solventi!
- Non pulite mai il tosaerba con spruzzi d'acqua. Evitate assolutamente che l'acqua penetri all'interno dell'apparecchio.



## 12. Anomalie

- L'utensile non funziona: controllate che il cavo di alimentazione sia collegato correttamente e controllate i fusibili di rete.

## 13. Smaltimento

- **Attenzione!**

Il tosaerba e i suoi accessori sono fatti di materiali diversi, per es. metallo e plastica. Consegnate i pezzi difettosi allo smaltimento di rifiuti speciali.

Per informazioni rivolgetevi ad un negozio specializzato o all'amministrazione comunale!

## 14. Commissione dei pezzi di ricambio

Volendo commissionare dei pezzi di ricambio, si dovrebbe dichiarare quanto segue:

- modello dell'apparecchio
- numero dell'articolo dell'apparecchio
- numero d'ident. dell'apparecchio
- numero del pezzo di ricambio del ricambio necessitato.

Per i prezzi e le informazioni attuali si veda [www.isc-gmbh.info](http://www.isc-gmbh.info)

DK/N

## 1. Oversigt over maskinen (se fig. 1)

1. Indkoblingsspærring
2. Tænd/Sluk-knap
3. Tænd/Sluk-knap
4. Justeringsknap til drejning af håndtag
5. Ekstra håndtag
6. Fastspændingsskrue
7. Teleskopering
8. Pedal til justering af hældningsvinkel
9. Kantskinne
10. Spoleholder
11. Glidesko
12. Beskyttelsesafdekning
13. Netledning
14. Udtrækkelig armstøtte

## 2. Sikkerhedsanvisninger



Læs omhyggeligt betjeningsvejledningen igennem, og følg alle anvisninger. Brug betjeningsvejledningen som grundlag til at gøre dig fortrolig med, hvordan maskinen anvendes korrekt og med øje for sikkerheden. Gem vejledningen – du kan få brug for den senere.

### Vigtigt!

**Af sikkerhedsgrunde må børn og unge under 16 år samt personer, som ikke er fortrolige med indholdet i denne betjeningsvejledning, ikke benytte græstrimmeren.**

- Efterse maskinen hver gang, inden du tænder den. Brug ikke maskinen, hvis en sikkerhedsanordning er beskadiget eller slidt ned. Sikkerhedsanordninger må aldrig sættes ud af kraft.
- Brug kun maskinen til formål, som er beskrevet i denne vejledning.
- Du er selv ansvarlig for sikkerheden i arbejdsområdet.
- Undersøg græsset (etc.), inden du påbegynder arbejdet. Fjern evt. fremmedlegemer. Pas på ikke at støde på fremmedlegemer, mens du arbejder. Skulle du alligevel ramme en forhindring, skal du slukke maskinen og fjerne genstanden.

- Sørg for gode sigtforhold.
- Sørg for altid at stå stabilt og sikkert under arbejdet. Pas på, hvis du går baglæns – fare for at snuble!
- Lad aldrig maskinen ligge uden opsyn på arbejdsstedet. Hvis du afbryder arbejdet midlertidigt, skal du stille maskinen et sikkert sted.
- Hvis du afbryder arbejdet midlertidigt for at gå til et andet arbejdsområde, skal maskinen være slukket undervejs.
- Brug ikke maskinen i regnvej eller i fugtige/våde omgivelser.
- Beskyt maskinen mod fugt og regn.
- Inden du tænder maskinen, skal du sikre dig, at nylontråden ikke er i berøring med sten eller andre genstande.
- Bær altid passende påklædning, som modvirker risikoen for at kvæste hoved, hænder eller fødder. Bær hjelm, beskyttelsesbriller (eller beskyttelseskærm), støvler med højt skaft (eller skridsikert fodtøj og lange bukser af et fast materiale) samt arbejdshandsker.
- Når maskinen er tændt, skal du holde den på afstand af kroppen!
- Tænd ikke maskinen, hvis den er drejet om eller ikke er i arbejdsstilling.
- Sluk motoren, og træk stikket ud af stikkontakten, når du ikke anvender maskinen, lader den stå uden opsyn, efterser den, netledningen er beskadiget, tager spolen af/sætter en ny spole i, samt når du transporterer maskinen fra et sted til et andet.
- Stop arbejdet, hvis der er personer i nærheden, navnlig børn, men også dyr.
- Hold en afstand på mindst 5 m til andre personer og dyr.
- Klip ikke ind mod hårde genstande. Dette for at undgå kvæstelser og beskadigelse af maskinen.
- Brug kanten af beskyttelsesanordningen for at holde maskinen på afstand af mure, diverse overflader samt skrøbelige genstande.
- Brug aldrig maskinen uden beskyttelsesanordning.

**⚠ VIGTIGT! Beskyttelsesanordningen er vigtig for din egen og andres sikkerheds skyld samt for en korrekt maskinfunktion. Tilføjesætelse af denne forskrift indebærer en risiko for kvæstelser og skader; desuden vil garantien miste sin gyldighed.**

- Forsøg ikke at tage fat i skæreværktøjet (nylontråd) med hænderne. Vent altid, indtil

tråden står helt stille.

- Brug kun reservedele og tilbehør, som anbefales af producenten.
- Nylontråden må under ingen omstændigheder skiftes ud med en metaltråd.
- Pas på ikke at komme til skade på værktøjet, som bruges til overskæring af tråden.
- Hold luftåbninger fri for snavs.
- Træk stikket ud af stikkontakten efter arbejdets ophør, og efterse maskinen for skader.
- Forsøg ikke at klippe græs med maskinen, som ikke gror i jorden; prøv f.eks. ikke at klippe græs, som gror på mure, sten el.lign.
- Inden for græstrimmerens arbejdsområde bærer brugeren ansvaret for, at andre personer ikke kommer til skade som følge af brugerens arbejde med græstrimmeren.
- Gå ikke tværs over veje eller grusgange med maskinen tændt.
- Når du ikke anvender maskinen, skal du opbevare den på et tørt sted, som er utilgængeligt for børn.
- Anvend kun maskinen, således som beskrevet her i vejledningen, og hold den altid lodret i forhold til jorden. Enhver anden position er farlig.
- Kontroller med jævne mellemrum, om skruerne er ordentligt spændt til.
- Spændingen fra strømforsyningsnettet skal svare til angivelsen på mærkepladen.
- Tilslutningsledningen skal med jævne mellemrum efterses for tegn på skade eller ældning. Maskinen må ikke benyttes, hvis tilslutningsledningen ikke er i fejlfri stand.
- De anvendte tilslutningsledninger må ikke være lettere end lette gummislangeledninger H07RN-F i henhold til DIN 57282/VDE 0282 og skal have et tværsnit på mindst 1,5 mm<sup>2</sup>. Stikforbindelserne skal have beskyttelseskontaktter og stikdåsen være stønkvaldsbeskyttet.
- Hvis ledningen beskadiges under arbejdet, skal du omgående trække stikket ud af stikkontakten. RØR IKKE VED LEDNINGEN, FØR DU HAR TRUKKET STIKKET UD.
- Maskinen skal forsynes med en brydestrøm på maks. 30 mA via et fejlstrømsværn (RCD).
- Hold altid arbejdsområdet fri for ledninger og andre genstande.
- Skal maskinen løftes i forbindelse med transport, skal motoren slukkes; vent, indtil maskinen er standset helt. Inden du forlader maskinen, skal motoren slukkes, og stikket trækkes ud af stikkontakten.
- Inden du slutter maskinen til strømforsyningsnettet, skal du kontrollere, at ingen roterende dele er beskadigede, og at

trådrollen er sat rigtigt i.

- Undgå under alle omstændigheder at ramme hårde genstande, idet det altid vil indebære en risiko for person- eller tingsskade.
- Brug kun originale reservedele til reparation og vedligeholdelse.
- Reparationer skal udføres af autoriseret el-fagmand.
- Inden du starter maskinen, og hvis du støder ind i et fremmedlegeme, skal du efterse den for tegn på slid eller beskadigelse; om nødvendigt indleveres maskinen til reparation.
- Hold altid hænder og fødder borte fra skæreanordningen, navnlig når du tænder motoren.
- Når du har trukket en ny tråd ud, skal du bringe maskinen i dens normale arbejdsposition, inden du tænder den.
- Træk stikket ud af stikkontakten før eftersyn, rengøring eller andet arbejde på maskinen, og endvidere når maskinen ikke anvendes.
- Arbejd kun med maskinen i dagslys eller med tilstrækkelig kunstig belysning
- Hvis tilslutningsledningen beskadiges, skal den skiftes ud af producenten eller dennes kundeservice eller af person med lignende kvalifikationer for at undgå fare for personskade.

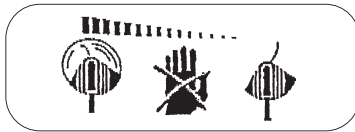

**⚠️ Vigtigt: Efter at maskinen er blevet slukket, fortsætter nylontråden med at rotere nogle sekunder!**

### 3. Oplysningskiltets betydning (se fig. 2)

- Pos. 1:** Advarsel!
- Pos. 2:** Brug øjenværn!
- Pos. 3:** Beskyttes mod fugt!
- Pos. 4:** Læs betjeningsvejledningen før brug!
- Pos. 5:** Træk stikket ud af stikkontakten, inden kontrol af beskadiget tilslutningsledning!
- Pos. 6:** Hold tredjeperson borte fra fareområdet!
- Pos. 7:** Værktøj har efterløb!

DK/N

#### 4. Tekniske data

Netspænding:	230 V ~ 50 Hz
Effekt	500 watt
Klippediameter	Ø 27 cm
Omdrejninger $n_0$	10.500 min <sup>-1</sup>
Skæretråd	Ø 1.4 mm
Lydtryksniveau LPA	84 dB(A)
Lydeffektniveau LWA	96 dB(A)
Vibration $a_w$	4.65 m/s <sup>2</sup>
Vægt	3.5 kg

Maskinens støjniveau kan overskride 85 dB (A). I givet fald er brug af støjdæmpende foranstaltninger påkrævet for brugeren. Støjmåling er foretaget i henhold til IEC 59 CO 11, IEC 704, DIN 45635 del 21, NFS 31-031 (84/538/EOF).

#### 5. Montering af kantskinne, beskyttelsesafdækning, håndtag, glidesko og armstøtte (fig. 3-7)

- Fastgør kantskinne (9) i udsparingerne på beskyttelsesafdækningen (12) (se pile/fig. 3).
- Sæt herefter beskyttelsesafdækningen på motorhovedet (se fig. 4), og spænd fast med de medfølgende skrue (se fig. 5)! Ved behov kan glideskoene (fig. 6/pos. 11) sættes i beskyttelsesafdækningen. Sørg for, at de går sikkert i indgreb.
- Håndtaget (5) monteres som vist på fig. 7. Håndtagets to ender skal trækkes let ud fra hinanden. Skru til sidst fast med fastspændingsskruen (6).
- Armstøtten monteres som vist på fig. 6a

#### 6. Korrekt anvendelse

Maskinen er beregnet til klipning af græs og små græsarealer i private haver. En maskine anses som hjælpemiddel i private haver, hvis den ikke anvendes til vedligeholdelse af offentlige anlæg, parker, sportspladser og veje, og ej heller anvendes inden for land- og skovbrug. Forudsætning for korrekt anvendelse af græstrimmeren er, at indholdet i den medfølgende betjeningsvejledning fra producenten tages til følge.

**Vigtigt! På grund af fare for skade på personer og materiel må maskinen ikke anvendes til findeling**

i forbindelse med kompostering.

#### 7. Inden græstrimmeren tages i brug

Den helt rigtige arbejdsposition kan indstilles ved at justere højden og hjælpegrebet.

##### 7.1 Højdejustering (se fig. 8)

Stil græstrimmeren på jorden, så den står stabilt. Skru først skruesamlingen til teleskopet (7) løs i pilens retning. Indstil nu teleskoprøret i den rigtige længde. Spænd teleskop-skruesamlingen til igen.

##### 7.2 Justering af hjælpegreb (se fig. 9)

Stil græstrimmeren på jorden, så den står stabilt. Løsn skruen (6), og indstil hjælpegrebet efter ønske. Ved stramning af skruen fikseres grebet.

##### 7.3 Indstilling af hældningsvinkel for føreskaf (se fig. 10)

Stil græstrimmeren på jorden, så den står stabilt. Tryk på pedalen på siden af motorhuset med foden. Nu kan du indstille den ønskede hældningsvinkel på skaffet. Slip pedalen for at fiksere hældningsvinklen, og lad føreskaffet gå i indgreb.

##### 7.4 Udtrækkelig armstøtte (se fig. 11)

Græstrimmeren er udstyret med en udtrækkelig armstøtte. Armstøtten skal trækkes så langt ud, at den går i indgreb med et klik (se fig. 12).

#### 8. Ibrugtagning

Denne græstrimmer er udelukkende beregnet til trimning af græs. Græstrimmeren er udstyret med fuldautomatisk trædfremføring. Når tråden er slidt ned til ca. ø 230 mm under drift, forlænger den sig automatisk til den maksimale klippebredde (ca. 270 mm). Det betyder, at den altid kan arbejde med den optimale klippebredde.

##### Bemærk:

**Når maskinen tages i brug første gang, afkortes eventuelt overskydende, udragende skæretråd af skæreklingen på beskyttelsesafdækningen.**

Følg nedenstående anvisninger for at bevare den optimale ydelse:

- Brug ikke græstrimmeren uden beskyttelsesanordning.
- Trim ikke græs, hvis det er vådt. Det bedste resultat opnås med tørt græs.
- Slut netledningen til forlængerledningen, og hæng denne på aflastningsbøjlen (fig. 13).
- For at tænde græstrimmeren presser du indkoblingsspærningen frem (fig. 1/pos. 1) og trykker samtidigt på en af de to tænd/sluk-knapper (fig. 1/pos. 2+3). Slip herefter indkoblingsspærningen.
- Slip tænd/sluk-knappen igen for at slukke græstrimmeren.
- Når du nærmer dig græsset med græstrimmeren, skal knappen være trykket ind, dvs. græstrimmeren skal være tændt.
- For at trimme rigtigt svinges maskinen fra side til side, mens du går fremad. Lad græstrimmeren hælte ca. 30° (se fig. 14+15).
- Hvis græsset er meget langt, skal det klippes trinvis fra spidsen og ned (se fig. 16).
- Brug kantskinnen samt beskyttelseskappen for at undgå unødigt nedslidning af tråden (se fig. 17 + 18).
- Hold græstrimmeren på afstand af hårde genstande for at undgå unødigt nedslidning af tråden.

## 9. Brug af græstrimmeren som kantklipper

Til trimning af kanter i plæner og bed kan græstrimmeren omstilles på følgende måde:

- Slå el-forsyningen til græstrimmeren fra.
- Tryk på justeringsknappen (fig. 19).
- Hold justeringsknappen trykket ind, og drej det øverste håndtag 180° (fig. 20), indtil det går i indgreb.
- Græstrimmeren er nu blevet til en kantklipper, som kan bearbejde græsset med vertikalsnit (fig. 21).

## 10. Udskiftning af trådspole

**Vigtigt! Husk altid først at trække stikket ud af stikkontakten!**

- Tryk ind på siden af de markerede felter på spoleskærmen, og tag den af (fig. 22+23).
- Fjern den tomme trådspole.
- Før trådenderne på den nye trådspole ind gennem øjerne på spoleskærmen (fig. 24).
- Sæt spoleskærmen i igen.

- Når græstrimmeren startes første gang, kortes skæretråden automatisk ned til den optimale længde.

**Vigtigt! Udslyngede dele af nylontråden kan medføre kvæstelse!**

## 11. Vedligeholdelse og pleje

- Sluk græstrimmeren, og træk stikket ud, inden du stiller den fra dig, og inden du starter rengøringen.
- Aflejringer på beskyttelsesafdækningen fjernes med en børste.
- Plastlegemet og diverse plastdele vaskes med mildt rengøringsmiddel på en fugtig klud.
- Undgå brug af skræppe rengøringsmidler eller opløsningsmidler!
- Græstrimmeren må aldrig spules ren. Der må under ingen omstændigheder trænge vand ind i maskinen.

## 12. Forstyrrelser

- Maskinen kører ikke: Kontroller, om netledningen er rigtigt tilsluttet, og tjek netsikringerne.

## 13. Bortskaffelse

- **Vigtigt!**  
Græstrimmeren og dens tilbehør består af forskelligt materiale, f.eks. metal og plast. Defekte komponenter skal kasseres ifølge miljøforskrifterne – må ikke smides ud som almindeligt husholdningsaffald. Hvis du er i tvivl: Spørg din forhandler eller kommunen!

## 14. Bestilling af reservedele

Ved bestilling af reservedele skal følgende oplyses:

- Savens type.
  - Savens artikelnummer.
  - Savens identifikationsnummer.
  - Nummeret på den nødvendige reservedel.
- Aktuelle priser og øvrige oplysninger finder du på internetadressen [www.isc-gmbh.info](http://www.isc-gmbh.info)

**H****1. A készülék leírása (lásd az 1-es képet)**

1. Bekapcsolás elleni zár
2. Be/Ki-kapcsoló
3. Be/Ki-kapcsoló
4. Beállítógomb a kézfogantyú fordításához
5. Pótfogantyú
6. Rögzítőcsavar
7. Teleszkopálás
8. Pedál a hajlásszög elállításához
9. Évezető
10. Orsóbefogadó
11. Csúszótalp
12. Védőburkolat
13. Hálózati kábel
14. Kihúzható alsókarbefogó

**2. Biztonsági utasítások**

Kérjük olvassa el figyelmesen a használati utasítást és vegye figyelembe az abban foglalt utasításokat. Ismerkedjen meg a használati utasítás alapján a készülékkel, a helyes használatával, valamint a biztonsági utasításokkal. Kérjük őrizze jól meg az utasításokat későbbi használatra.

**Figyelem!**

**Biztonsági okokból gyerekeknek és 16 éven aluli fiatalkorúaknak valamint olyan személyeknek, akik nem ismerik nagyon jól ezt a használati utasítást, nem szabad a pázsittrimmert használniuk.**

- Minden használat előtt vizsgálja meg szemmel a készüléket. Ne használja a készüléket, ha a biztonsági berendezések sérültek vagy el vannak kopva. Soha sem tegye a biztonsági berendezéseket hatályon kívül.
- A készüléket csakis kizárólag ebben a használati utasításban megadott rendeltetésnek megfelelően használni.
- A munkaterületen belüli biztonságért Ön felelős.
- Ellenőrizze le a munka elkezdése előtt a vágásra előrelátott anyagot. Távolítsa el a meglévő idegen testet. Ügyeljen munka közben idegen

testekre. Ha vágás közben mégis egy akadályba ütközne, akkor tegye a gépet üzemen kívülre és távolítsa azt el.

- Csak elegendő látási viszonyok mellett dolgozzon.
- Munka közben ügyeljen mindig egy biztos és szilárd alapállásra. Figyelem a hátramenetnél, megbotlási veszély!
- Ne hagyja a szerszámot sohasem felügyelet nélkül a munkahelyen ott. Ha meg szakítaná a munkát, akkor kérjük tárolja a készüléket egy biztos helyen.
- Ha megszakítaná a munkáját, azért hogy egy másik munkarészleghez menjen, akkor kapcsolja okvetlenül ki a készüléket amíg oda megy
- Ne használja sohasem a készüléket esőnél vagy egy nedves, vizes környezetben.
- Óvja a készüléket nedvességtől és esőtől.
- Mielőtt bekapcsolná a készüléket, bizonyosodjon meg arról, hogy a nylonfonál ne érintsen meg kőveket vagy más dolgokat.
- Dolgozzon mindig egy megfelelő ruhában, azért hogy ezáltal megakadályozza a fej, kezek, lábak sérülését. Hordjon erre a célra egy sisakot, egy védőszemüveget (vagy egy védőszemellenzőt), magasszárú csizmát (vagy szilárd lábbelit és egy hosszúszerű nadrágot tömör anyagból) és munkakesztyőket.
- Tartsa a készüléket üzemeltetés közben okvetlenül a testtől távol!
- Ne kapcsolja be a készüléket, ha meg van fordítva illetve, ha nincs munkahelyzetben.
- Kapcsolja ki a motort és húzza ki a hálózati dugót, ha nem használja a készüléket, ha felügyelet nélkül hagyja, ha felülvizsgálja, az ellátóvezeték sérült, ha kiveszi illetve kicseréli a tekercset, ha a készüléket az egyik helyről a másikra szállítja..
- Szakítsa meg a gép használatát, ha személyek, főleg ha gyerekek vagy háziállatok vannak a közelben.
- Tartson munka közben más személyekhez és állatokhoz legalább 5 m távolságot.
- Ne vágjon szilárd tárgyak ellen. Ezáltal saját magának és a készülékének a sérülését kerüli el.
- Használja fel a védőberendezés szélét arra, hogy távol tartsa a készüléket a falaktól, különböző felületektől, valamint törekeny dolgoktól.
- Ne használja a készüléket sohasem védőberendezés nélkül.

**⚠ FIGYELEM! A védőberendezés saját és mások biztonságára valamint a gép helyes működésére lényeges. Ennek az előírásnak a**

**figyelmen kívüli hagyása, eltekintve attól, hogy ezáltal egy potenciális veszélyforrást hoz létre, a garanciajogosulás érvényességének az elvesztéséhez vezet.**

- Ne próbálja meg a vágóberendezést (nylonfonalat) kézzel leállítani. Várja mindig meg, amíg ez magától leáll.
- Csak a gyártó által ajánlott pót és tartozékrészeket használni.
- Semmi esetre sem használjon a nylonfonál helyett fémdrótokat.
- Legyen óvatos nehogy megsebezeze magát a fonálhossz levágására szolgáló berendezésen.
- Ügyeljen arra, hogy a szellőztető nyílások ne legyenek piszkosak.
- Húzza ki használat után a hálózati dugót és vizsgálja meg a gépet sérülésekre.
- Ne próbáljon a készülékkel olyan fűveket vágni amelyek nem a talajon nőnek; például ne próbálja meg, olyan fűveknek a vágását amelyek falakon vagy köveken stb. nőnek.
- A pázsittrimmer munkaterületén belül másokkal szembeni károkat, amelyek a készülék használat által keletkeznek, a használó felelős.
- Ne menjen bekapcsolt készülékkel utcán vagy kavicsos úton át.
- Ha nem használja a készüléket, akkor tárolja egy száraz, biztos és a gyerekek számára elérhetetlen helyen.
- A készüléket csak a használati utasításban leírtak szerint használni és a talajhoz mindig függőlegesen tartani. Minden más féle állás veszélyes.
- Vizsgálja rendszeresen felül, hogy a csavarok rendszeren meg vannak-e húzva.
- A hálózati feszültségnek meg kell egyeznie az adattáblán megadott feszültséggel.
- A csatlakozóvezeték, sérülések és öregedés jeleire, rendszeresen felül kell vizsgálni. A készüléket nem szabad használni, ha a csatlakozóvezeték állapota nem kifogástalan.
- A csatlakozóvezetéknek nem szabad a HO7RN-F a DIN 57828/VDE 0828 szerinti könnyű gumitömlővezetékétől könnyebbnek lenniük és legalább 1,5 mm -es átmérőjének kell lenniük. A dugós csatlakozóknak védőérintkezőseknek és csatlakoztatásnak fröccsenővíz védetnek kell lennie.
- Ha használat közben megsérülne a vezeték, akkor azonnal leválasztani a hálózatról. **NE ÉRINTSE MEG A VEZETÉKET, MIELŐTT LEVÁLASZTANÁ A HÁLÓZATRÓL.**
- A készüléket csak egy max. 30 mA kioldóáramos hibaáram - védőberendezésen (RCD) keresztül szabad ellátni.

- A vágásra előrelátott felületet a kábeltől és más tárgytól mindig szabadon tartani.
- Ha a szállításhoz fel kell emelni a készüléket, akkor le kell állítani a motort és meg kell várni amíg a szerszám nyugalmi állapotban nincs. A készülék elhagyása előtt nyugalomba kell helyezni a motort és ki kell húzni a hálózati dugót.
- Mielőtt rákapcsolná a készüléket az áramhálózatra, bizonyosodjon meg arról, hogy a forgó egységek közül egyik sincs megsérülve és a fonálgombolyag rendszeren be van téve és oda erősítve.
- Az üzemeltetés ideje alatt semilyen esetre sem szabad kemény tárgyak ellen vágni, mivel csak így tudja a kezelő megsérülését és a készüléken a károk keletkezését elkerülni.
- A karbantartáshoz csakis originális – pótalkatrészeket használni.
- Javításokat csak egy villamosági szakember végezhet el.
- A gép üzembe vétele előtt valamint minden fajta nekiütődés után, vizsgálja meg a készüléket kopás vagy károsodás jeleire, és vitesse véghez a szükséges javításokat.
- Tartsa kezét és a lábait a vágóberendezéstől mindig távol, főleg akkor, amikor a motort bekapcsolja.
- Egy új fonál kihúzása után, tartsa a gépet, bekapcsolás előtt mindig a normális használati állásába
- Vizsgálatok, tisztítások vagy a gépen történő munkák előtt húzza mindig ki a hálózati dugót, valamint ha nem használja a gépet.
- A gépet csak napfénynél vagy elegendő mesterséges megvilágításnál használni.
- Ha károsult a készülék hálózati csatlakozója, akkor ezt ki muszáj cseréltetni a gyártó vagy annak a vevőszolgálatása által, vagy pedig egy hasonlóan minősített szakember által, azért hogy elkerülje a veszélyeztetéseket.



**⚠ Figyelem: a leállítás után a nylonszál még egy pár másodpercet utánfut!**

**H****3. A készüléken levő utasítási táblának a magyarázata (lásd a 2-es képet)****Pozíció 1:** Figyelmeztetés!**Pozíció 2:** Viseljen szemvédőt!**Pozíció 3:** Óvja a nedvességtől!**Pozíció 4:** Üzembe vétel előtt olvassa el a használati utasítást!**Pozíció 5:** Egy sérült csatlakozóvezeték felülvizsgálata előtt, húzza ki a hálózati dugót!**Pozíció 6:** Tartsa más személyeket a veszélyeztetett körön kívül!**Pozíció 7:** A szerszám utánfutó!**4. Technikai adatok**

Hálózati feszültség:	230 V – 50 Hz
Teljesítmény	500 Watt
Vágókör	Ø 27 cm
Fordulatszám $n_b$	10.500 perc <sup>-1</sup>
Vágófonál	Ø 1,4 mm
Hangnyomásmérték LPA	84 dB(A)
Hangteljesítménymérték LWA	96 dB(A)
Vibrálás $a_w$	4,65 m/s <sup>2</sup>
Súly	3,5 kg

A gép zajkifejtése túllépheti a 85 dB (A). Ebben az esetben az üzemeltetők részére zajvédő intézkedésekre van szükség. Ez a zajkifejtés az IEC 59 CO 11, IEC 704, DIN 45635 21- rész, NFS 31-031 (84/538/EWG) szerint lett mérve.

**5. Az élvezeték, védőburkolat, kézfogantyú, csúszótalp és az alsókarbefogó felszerelése (Ábrák 3-7)**

- Az élvezetőt (9) felerősíteni a védőburkolat (12) üregébe (lásd a nyilak/kép 3).
- Ezután rádugni a védőburkolatot a motorfejre (lásd a 4-es képet) és a mellékelt csavarokkal odaerősíteni (lásd az 5-ös képet)! A csúszótalpakot (6-os kép/ poz. 11) fel lehet szükség esetén dugni a védőburkolatra. Kérjük arra ügyelni, hogy jól bereteszellen.
- A fogantyút (5), a 7-es képen mutatottak szerint, felszerelni. Ehhez a kézfogantyú mind a két végét enyhén szét kell húzni. Majd a rögzítőcsavarral (6) összecsavarozni.
- Az alsókarbefogót a 6a képen mutatottak szerint

felszerelni.

**6. Szabályszerő használat**

A készülék a privátház-, valamint hobbykertben a pázsit, kisebb füves területek vágására lettek tervezve.

Olyan készülékeket tekintünk privátház- és hobbykertben használatosnak, amelyeket nem használnak a nyilvános parkosított területeken, parkokon, sporttelepeken, az utcákon úgymint a mező- és az erdőgazdaságban. A gyártó által mellékelt használati utasításnak a betartása egy feltétel a készülék rendes használatához.

**Figyelem! Személyi valamint anyagi károkra fennálló veszély miatt nem szabad a készüléket a komposztírozás céljából felprózássra felhasználni.**

**7. Üzembevétele előtt**

A magasságbeli elállítás és a pótkézfogantyú elállítása által egy optimális munkahelyzetet lehet beállítani.

**7.1 Magasságbeli elállítás (lásd a 8-as képet)**

Állítsa a pázsittrimmert szilárdan a talajra. Lazítsa először meg a teleszkóp csavarkötéseit (7) a nyíl irányába. Ezután be lehet állítani a teleszkópcsővet a megfelelő hosszúságra. Majd ismét feszesre húzni a teleszkóp csavarzatait.

**7.2 A pótkézfogantyú elállítása (lásd a 9-es képet)**

Állítsa a pázsittrimmert szilárdan a talajra. Lazítsa meg a csavart (6) és állítsa be a pótkézfogantyúnak az optimális állását. A csavar feszesre húzása által fixirozza a fogantyút.

**7.3 Döntésszög-elállítás vezetőnyél (lásd a 10-es képet)**

Állítsa a pázsittrimmert szilárdan a talajra. Nyomjon lábbal a motorgépház oldalán levő pedálra. Most be tudja állítani a vezetőnyelet a kívánt döntési szögben. A döntési szög rögzítéséhez, engedje el a pedált és hagyja a rúdat bereteszeleni.



**7.4 Kihúzható alsókarbefogó (lásd a 11-es képet)**

A főnyíró gép egy kihúzható alsókarbefogóval van felszerelve. A befogót annyira kell ki húzni, amíg halhatóan bereteszel (lásd a 12-es képet).

**8. Üzembevétele**

A pázsittrimmer csak a pázsit vágására van meghatározva.

A pázsittrimmernek van egy teljesen automatikus fonálmeghosszabító szisztémája. Ha a pázsittrimmelő fonala az üzem által cca. N 230 mm-re lerövidül, akkor automatikusan meg lesz hosszabítva a maximális vágási szélességre (cca. 270 mm). Ez annyit jelent, hogy mindig az optimális vágási szélességgel tud dolgozni.

**Utasítás:**

**Gépének az első üzembevételekor, a védőkupak vágóéle megrövidíti a vágófonálnak az esetleg kiálló, fölösleges végét.**

A pázsittrimmelő legmagasabb teljesítményének elérésének érdekében érdekben kerüljük a következő utasításokhoz igazodni:

- Ne használja a pázsittrimmert védőberendezés nélkül.
- Ne vágja a fövet, ha a fő nedves. A száraz főnél éri el a legjobb eredményeket.
- Kapcsolja rá a hálózati kábelt a hosszabító kábelre és akassza ezt a húzómentesítőre rá (13-as kép).
- A pázsittrimmer bekapcsolásához tolja előre a bekapcsolási zárat (1-es kép/1-es poz.) és nyomja egyidejűleg a két Be/Ki-kapcsoló egyikét (1-es kép/ 2+3-as poz.). Majd engedje utána el a bekapcsolási zárat.
- A pázsittrimmerének a kikapcsolásához engedje a ki/bekapcsolót ismét el.
- Csak nyomott kapcsolóval közelítse a pázsittrimmelőt a fűhöz, ez annyit jelent hogy a pázsittrimmelő üzemben van.
- A heljes vágáshoz a készüléket oldalra lóbálgatni és előrehaladni. Tartsa ennél a pázsittrimmelőt cca. 30°-ban megdőltve (lásd a 14 + 15-ös képeket).
- Hosszú főnél a fövet a hegyétől lefelé lépcsőzetesen kell rövidebre vágni (lásd a 16-os képet).
- Használja a peremvezetőt valamint a védőkupakot ki, azért hogy a fonál felesleges

kopását elkerülje (lásd a 17 + 18-as képeket).

- Tartsa a pázsittrimmert kemény testektől távol, azért hogy a fonál felesleges kopását elkerülje.

**9. A pázsittrimmernek a peremvágókénti felhasználata**

A pázsit és az ágyások peremének a vágásához a pázsittrimmert a következő képpen lehet átalakítani:

- A pázsittrimmer elektromos ellátását lekapcsolni.
- Nyomja a beállító gombot (19-es kép).
- Tartsa a beállító gombot nyomva és fordítsa el a felülso kézfogantyút 180° -ba el (20-as kép) amíg ez be nem reteszel.
- Ezen a módon átszerelte a pázsittrimmelőt egy peremvágóra, amellyel a pázsit függőleges vágását lehet véghezvinni (21-es kép).

**10. A fonáltekerics kicserélése**

**Figyelem! A fonáltekerics kicserélése előtt húzza ki okvetlenül a hálózati dugót!**

- Nyomjon oldalt a tekericsburkolat megjelölt felületeire és vegye ezt ki (22+23-as kép).
- Vegye ki az üres fonáltekerics.
- Vezesse az új fonáltekerics fonálának a végét a tekericsbefogadó karikáján keresztül (24-es kép).
- Tegye ismét be a tekericsburkolatot.
- Az első indulásnál a vágófonál automatikusan le lesz rövidítve az optimális hosszúságra.

**Figyelem! A nylonfonál elhajtott részei sérülésekhez vezethetnek!**

**11. Karbantartás és ápolás**

- Lerakás és tisztítás előtt kikapcsolni a pázsittrimmelőt és kihúzni a hálózati dugót
- A védőburokon levő lerakódásokat egy kefe segítségével eltávolítani.
- A műanyagtestet és a műanyagrészeket enyhe háztartási tisztítókkal és egy nedves ronggyal megtisztítani.
- Ne használjon a tisztításhoz agresszív szereket vagy oldószereket!
- Ne fröcskölje le sohasem vízzel a pázsittrimmert. Okvetlenül kerülje el a víz behatolását a készülékbe.

## H

### 12. Zavarok

- Nem fut a készülék. Ellenőrizze le, hogy szabályszerűen van-e rákapcsolva a hálózati kábel és vizsgálja meg a hálózati biztosítékokat.

### 13. Megsemmisítés

- **Figyelem!**  
A pázsittrimmelő és annak tartozékai különböző anyagokból állnak, mint például fémből és műanyagokból.  
Juttassa a hibás szerkezeti elemeket a különhulladéki megsemmisítéshez  
Érdeklődjön utána a szaküzletben vagy a községi közigazgatásnál!

### 14. Pótalkatrészek megrendelése

A pótalkatrészek megrendelésénél a következő adatokat kell megadni

- A készülék típusát
  - A készülék cikkszámát
  - A készülék ident-számát
  - A szükséges pótalkatrész pótalkatrész-számát
- Aktuális árak és információk a [www.isc-gmbh.info](http://www.isc-gmbh.info) alatt találhatóak.

## 1. Opis uređaja (vidi sliku 1)

1. Blokada uključivanja
2. Sklopka za uključivanje /isključivanje
3. Sklopka za uključivanje /isključivanje
4. Gumb za okretanje ručke
5. Dodatna ručka
6. Vijak za pričvršćivanje
7. Teleskopiranje
8. Pedala za podešavanje kuta nagiba
9. Rubna vodilica
10. Pribitnik kalema
11. Klizna vodilica
12. Zaštitni poklopac
13. Mrežni kabel
14. Podloga za podlakticu s mogućnošću izvlačenja

## 2. Sigurnosne napomene



Molimo Vas da pažljivo pročitate upute za uporabu i obratite pažnju na njihove napomene. Pomoću ovih uputa za uporabu upoznajte uređaj, njegovu pravilnu uporabu i sigurnosne napomene. Molimo Vas da pohranite ove napomene za kasniju uporabu.

### Pažnja!

**Zbog sigurnosnih razloga djeca i mladež ispod 16 godina, kao i osobe koje nisu upoznate s ovim uputama ne smiju koristiti ovaj trimmer za travu.**

- Prije svakog korištenja provedite vizualnu kontrolu uređaja. Ne koristite uređaj ako je sigurnosna naprava oštećena ili istrošena. Nikad nemojte deaktivirati sigurnosne naprave.
- Uređaj koristite isključivo za namjene koje su navedene u ovim uputama za uporabu.
- Vi ste odgovorni za sigurnost u radnom području.
- Prije početka rada pregledajte travnjak. Uklonite postojeća strana tijela. Tijekom rada obratite pažnju na strana tijela. Ako biste prilikom rezanja ipak naišli na neku zapreku, isključite stroj i uklonite zapreku.
- Radite samo kod dostatne vidljivosti.
- Pripazite kod rada na stabilnost. Pažnja kod hodanja natraške, opasnost od spoticanja!

- Nikad nemojte ostaviti uređaj da stoji na radnom mjestu bez nadzora. Trebate li prekinuti rad, smjestite uređaj na neko sigurno mjesto.
- Trebate li prekinuti rad da biste se uputili na neko drugo radno područje, obavezno isključite uređaj prije nego što krenete.
- Uređaj nikad nemojte koristiti po kiši ili u vlažnoj i mokroj okolini.
- Zaštitite uređaj od vlage i kiše.
- Prije nego što uključite uređaj, provjerite dodiruje li najlonska nit kamenje ili neke druge predmete.
- Radite uvijek u prikladnoj odjeći da biste na taj način izbjegli ozljede glave, ruku i stopala. U tu svrhu nosite šljem, zaštitne naočale (ili sličnu zaštitu), visoke čizme (ili čvrstu obuću i duge hlače od čvrstog materijala) te radne rukavice.
- Kad uređaj radi, tijelo obavezno držite na razmaku od uređaja!
- Nikad ne uključujte uređaj ako je okrenut, odnosno kad nije u radnom položaju.
- Isključite motor i izvucite mrežni utikač kad ne koristite uređaj, kad ga ostavljate bez nadzora, kad ga kontrolirate, ako je oštećen kabel za napajanje naponom, kad vadite odnosno mijenjate zavojnicu, kad transportirate uređaj s jednog mjesta na drugo.
- Prekinite uporabu stroja ako se u blizini nalaze osobe, prije svega djeca.
- Tijekom rada držite razmak od drugih osoba i životinja najmanje 5 m.
- Ne režite tvrde predmete. Tako ćete izbjeći ozljede i oštećenje uređaja.
- Da biste uređaj držali na razmaku od zida, različitih površina, kao i lomljivih stvari, koristite rub zaštitne naprave.
- Uređaj nemojte nikad koristiti bez zaštitne naprave.

**⚠ PAŽNJA! Zaštitna naprava je bitna za Vašu sigurnost i sigurnost drugih ljudi, kao i za ispravno funkcioniranje stroja. Nepridržavanjem ovog propisa se gubi jamstvo, bez obzira što se time stvara potencijalni izvor opasnosti.**

- Ne pokušavajte rukama zaustaviti napravu za rezanje ( najlonske niti). Uvijek pričekajte da se zaustavi sama.
- Nikad ne koristite zamjenske dijelove ili dijelove pribora koje proizvođač ne preporučuje.
- Ni u kojem slučaju ne koristite metalne žice umjesto najlonskih niti.
- Budite oprezni da se ne biste ozlijedili na

**HR**

uredjaju za odrezivanje duljine niti.

- Obratite pažnju na to da na otvorima za zrak nema prijavštine.
- Nakon uporabe izvucite mrežni utikač i provjerite je li stroj oštećen.
- Ne pokušavajte uredjajem rezati travu koja ne raste na zemlji ; ne pokušavajte, primjerice, rezati travu koja raste na zidu ili kamenju itd.
- U radnom području trimera za travu korisnik je odgovaran prema trećoj osobi za štete uzrokovane korištenjem uredjaja.
- Ne prelazite ulice ili šljunčane puteve s uključenim uredjajem.
- Ako ne koristite uredjaj, spremite ga na suho mjesto nepristupačno djeci.
- Uredjaj koristite samo na način koji je opisan u ovim uputama za uporabu i držite ga uvijek okomito na tlo. Svaki drugi položaj je opasan.
- Redovito kontrolirajte jesu li vijci pravilno pritegnuti.
- Mrežni napon mora odgovarati naponu navedenom na pločici s podacima na stroju.
- Na priključnom vodu se redovito moraju pregledati znakovi oštećenja ili starenja. U slučaju da priključni vod nije u besprijekornom stanju, uredjaj se ne smije koristiti.
- Korišteni priključni vodovi ne smiju biti lakši od laganih gumenih crijeva HO7RN-F prema DIN 57282/VDE 0282 i najmanjeg promjera od 1,5 mm<sup>2</sup>. Utični spojevi moraju imati zaštitne kontakte, a spojnica mora imati zaštitu od prskanja vode.
- Oštetiti li se kabel tijekom uporabe, odmah ga odvojite od mreže.  
**NE DODIRUJTE KABEL PRIJE NEGO JE ODVOJEN OD MREŽE.**
- Uredjaj se smije napajati strujom od maks. 30 mA samo preko zaštitne strujne sklopke (RCD).
- Na površinama namijenjenim rezanju ne smiju se nalaziti kablovi i predmeti.
- Treba li uredjaj podići za transport motor se mora ugasiti i pričekati da se alat zaustavi. Prije nego što napustite uredjaj trebate ugasiti motor i izvuci mrežni utikač.
- Prije nego što priključite uredjaj na strujnu mrežu, provjerite da nije oštećen nijedan rotirajući element, te da je valjak s nitima ispravno umetnut i pričvršćen.
- Tijekom rada ni u kojem slučaju se ne smije rezati prema tvrdim predmetima, jer samo tako korisnik može izbjeći ozljede i oštećenje stroja.
- Prilikom održavanja stroja koristite samo originalne zamjenske dijelove.
- Popravke smije provoditi samo električar.
- Prije puštanja stroja u rad i nakon bilo kakvog

udarca, provjerite znakove istrošenosti ili oštećenja i dajte stroj na popravak.

- Ruke i stopala držite uvijek podalje od naprave za rezanje, prije svega kad uključujete motor.
- Nakon što izvucete novu nit, držite stroj uvijek u normalnoj radnoj poziciji prije nego ga uključite.
- Prije kontrola, čišćenja ili radova na stroju i kad on nije u uporabi, izvucite mrežni utikač.
- Koristite stroj samo kod danjeg svjetla ili dobre umjetne rasvjete.
- Oštetiti li se kabel za mrežni priključak, mora ga zamijeniti proizvođač, njegova servisna služba ili neka slično kvalificirana osoba kako bi se izbjegle opasnosti.



**⚠ Pažnja: Nakon isključenja najlonska nit rotira još nekoliko sekundi!**

### 3. Tumačenje napomene na pločici (vidi sliku 2) na uredjaju

- Poz. 1: Upozorenje!  
 Poz. 2: Nosite zaštitne naočale!  
 Poz. 3: Zaštititi od vlage!  
 Poz. 4: Prije puštanja stroja u rad pročitajte upute za uporabu!  
 Poz. 5: Prije kontrole oštećenog priključnog voda izvucite mrežni utikač!  
 Poz. 6: Uklonite druge osobe iz opasnog područja!  
 Poz. 7 : Alat još malo radi!

### 4. Tehnički podaci

Mrežni napon:	230 V~ 50 Hz
Snaga	500 vati
Krug rezanja	Ø 27 cm
Okretanja n <sub>0</sub>	10.500 min <sup>-1</sup>
Nit za rezanje	Ø 1,4 mm
Razina zvučnog tlaka LPA	84 dB (A)
Razina buke LWA	96 dB (A)
Vibracija a <sub>w</sub>	4,65 m/s <sup>2</sup>
Težina	3,5 kg

Buka stroja može prekoračiti 85 dB(A). U tom slučaju potrebne su mjere zaštite korisnika od buke. Buka se mjeri prema IEC 59 CO 11, IEC 704, DIN 45635 dio 21, NFS 31-031 (84/538/EWG).

## 5. Montaža rubne vodilice, zaštitnog poklopca, ručke, kliznih vodilica i podloge za podlakticu (sl. 3-7)

- Rubnu vodilicu (9) pričvrstite u šupljine zaštitnog poklopca (12) (vidi strelicu/slika 3).
- Na kraju natakните zaštitni poklopac na glavu motora (vidi sliku 4) i pričvrstite priloženim vijcima (vidi sliku 5)! Klizne vodilice (slika 6/poz.1) mogu se po potrebi nataknuti na zaštitni poklopac. 1 Molimo obratite pažnju na to da dobro dosjednu.
- Ručka (5) se montira kao što je prikazano na slici 7. U tu svrhu oba završetka ručke moraju se malo izvući jedan iz drugog. Na kraju ih pričvrstite vijcima (6).
- Podlogu za podlakticu montirajte kao što je prikazano na slici 6a.

## 6. Pravilna uporaba

Uredjaj je namijenjen za rezanje travnjaka, malih travnatih površina u vrtovima privatnih kuća i hobi-vrtovima.

Kao uredjaji za vrtove privatnih kuća i hobi-vrtove smatraju se oni koji se ne koriste na javnim površinama, parkovima, sportskim terenima, na ulicama i na poljoprivrednim i šumarskim dobrima. Pretpostavka za pravilnu uporabu uredjaja je pridržavanje uputa za uporabu koje je priložio proizvođač.

**Pažnja! Zbog opasnosti za ljude i materijalnih šteta, uredjaj se ne smije koristiti za usitnjavanje u smislu kompostiranja.**

## 7. Prije puštanja u rad

Optimalna radna pozicija može se postići podešavanjem visine i podešavanjem dodatne ručke.

### 7.1 Podešavanje visine (vidi sliku 8)

Trimer za travu postavite stabilno na tlo. Prvo olabavite vijčani spoj na teleskopu (7) u smjeru

strelice. Zatim možete podesiti teleskopsku cijev na odgovarajuću duljinu. Sad ponovno pričvrstite vijčani spoj teleskopa.

### 7.2 Podešavanje dodatne ručke (vidi sliku 9)

Trimer za travu postavite stabilno na tlo. Olabavite vijak (6) i podesite optimalni položaj dodatne ručke. Ručka se fiksira pričvršćivanjem vijka.

### 7.3 Podešavanje kuta nagiba prečke za vodjenje (vidi sliku 10)

Trimer za travu postavite stabilno na tlo. Nogom pritisnite pedalu bočno na kućištu motora. Sad možete podesiti prečku na željeni kut nagiba. Da biste fiksirali kut nagiba, pustite pedalu tako da prečka dosjedne.

### 7.4 Podloga za podlakticu s mogućnošću izvlačenja (vidi sliku 11)

Trimer za rezanje trave opremljen je izvlačivom podlogom za podlakticu. Podloga se mora izvući toliko da čujno dosjedne (vidi sliku 12).

## 8. Puštanje u rad

Trimer za travu namijenjen je samo za rezanje travnjaka.

Trimer za travu ima automatski sustav za produljenje niti. Skrati li se nit trimera tijekom rada za oko  $\Delta$  230 mm, ona se automatski produljuje na maksimalnu širinu rezanja (oko 270 mm). To znači da uvijek možete raditi s optimalnom širinom rezanja.

### Napomena:

**Pušate li stroj u rad prvi put, oštrica zaštitnog poklopca će skratiti eventualno preostali završetak niti za rezanje.**

Da biste održali najveći učin svojeg trimera, molimo da se pridržavate sljedećih uputa:

- Trimer za travu nikad ne koristite bez zaštitne naprave.
- Ne kosite dok je trava mokra. Najbolje rezultate postići ćete dok je trava suha.
- Mrežni kabel priključite na produžni kabel i njega zakvačite na mehanizam za sprečavanje zatezanja kabela (slika 13).
- Da biste uključili trimer za travu, gurnite blokadu uključivanja prema naprijed (slika 1/poz.1) i istovremeno pritisnite jednu od sklopki za uključivanje/isključivanje (slika 1/poz. 2+3). Na

**HR**

kraju pustite blokadu uključivanja.

- Da biste trimer isključili, ponovno pustite sklopku za uključivanje/isključivanje.
- Trimer za travu spustite na travu samo kad je sklopka pritisnuta, tj. kad trimer radi.
- Da biste pravilno rezali, bočno zakrenite uređaj i krenite naprijed. Pritom držite trimer nagnut za oko 30° (vidi sliku 14 +15).
- Ako je trava dulja, mora se rezati od njenog vrha i tako je postupno skraćivati (vidi sliku 16).
- Rubnu vodilicu kao i zaštitni poklopac koristite da biste izbjegli nepotrebno trošenje niti (vidi sliku 17+18).
- Trimer za travnjak držite podalje od tvrdih predmeta kako biste izbjegli nepotrebno trošenje niti.

### 9. Korištenje trimera za travu na rubovima

Da biste mogli rezati rubove travnjaka i gređice, možete preinačiti funkciju trimera na sljedeći način:

- Isključite električno napajanje trimera naponom.
- Pritisnite gumb za podešavanje (slika 19).
- Držite gumb pritisnutim i okrećite gornju ručku za 180° (slika 20) tako da dosjedne.
- Na taj se način funkcija trimera za travu preinači u rezač rubova kojim se može izvoditi vertikalno rezanje trave (slika 21).

### 10. Izmjena kalema niti

**Pažnja! Prije izmjene kalema obavezno trebate izvući mrežni utikač!**

- Bočno pritisnite na označeno polje poklopca kalema i skinite ga (slika 22+23).
- Skinite prazni kalem.
- Završetke niti novog kalema provedite kroz ušice prihvatnika kalema (slika 24).
- Ponovno umetnite poklopac kalema.
- Kod prvog pokretanja nit za rezanje se automatski skрати na optimalnu duljinu.

**Pažnja! Dijelovi najlonske niti koji se pri tom otkidaju mogu dovesti do ozljeda!**

### 11. Održavanje i njega

- Prije odlaganja i čišćenja isključite trimer i izvucite mrežni utikač.
- Naslage na zaštitnom poklopcu uklonite

46

četkicom.

- Plastično tijelo i plastične dijelove očistite blagom otopinom za čišćenje i vlažnom krpom.
- Za čišćenje ne koristite agresivna sredstva ili otapala!
- Trimer za travu nikad ne prskajte vodom.
- Obavezno spriječite prodiranje vode u uređaj.

### 12. Smetnje

- Uređaj ne radi: Provjerite je li mrežni kabel ispravno priključen i provjerite mrežne osigurače.

### 13. Zbrinjavanje

#### ● Pažnja!

Trimer za travu i njegov pribor napravljeni su od različitog materijala kao npr. metala i plastike. Neispravne sastavne dijelove otpremite na mjesta za zbrinjavanje posebnog otpada. Informirajte se o tome u specijaliziranom dućanu ili općinskoj upravi!

### 14. Naručivanje rezervnih dijelova

Priilikom naručivanja rezervnih dijelova su potrebni sljedeći podaci:

- Tip uređajaja
- Broj artikla uređajaja
- Ident. broj uređajaja
- Broj potrebnog rezervnog dijela

Aktualne cijene i informacije potražite na web-adresi [www.isc-gmbh.info](http://www.isc-gmbh.info)

## 1. Описание устройства ( смотрите рис. 1)

1. Устройство блокировки включения
2. Переключатель включено-выключено
3. Переключатель включено-выключено
4. Установочная кнопка для вращения рукоятки
5. Дополнительная рукоятка
6. Крепежный винт
7. Телескопический элемент
8. Педаль для регулировки угла наклона
9. Устройство ведения по канту
10. Устройство приема катушки
11. Полос
12. Защитная крышка
13. Сетевой кабель
14. Выдвижная подставка для руки

## 2. Техника безопасности



Необходимо внимательно прочитать руководство по эксплуатации и следовать содержащимся в нем указаниям. Ознакомьтесь при помощи настоящего руководства по эксплуатации с устройством, его надлежащим использованием, а также с указаниями по технике безопасности. Пожалуйста, храните указания для позднейшего использования в надежном месте.

### Внимание!

**В соответствии с правилами техники безопасности запрещается использовать аккумуляторные ножницы детям и лицам моложе 16 лет, а также персонам не ознакомившимся с настоящим руководством по эксплуатации.**

- Перед каждым использованием устройства необходимо провести визуальный контроль. Не используйте оборудование, если устройства обеспечения безопасности повреждены или изношены. Запрещено когда либо приводить защитные устройства в нерабочее состояние.
- Используйте устройство исключительно по

назначению, в соответствии с указанными в настоящем руководстве по эксплуатации назначением.

- Вы несете ответственность за безопасность на рабочем месте.
- Проконтролируйте перед началом работы обрабатываемый участок. Удалите с него посторонние предметы. Во время работы обращайтесь особое внимание на наличие посторонних предметов. Если несмотря на это Вам во время работы попадутся посторонние предметы, то необходимо выключить машину ( отпустить пусковой выключатель) и удалить их.
- Работать с устройством разрешается только в условиях с достаточной видимостью.
- Во время работы следите за устойчивым положением тела. Соблюдайте осторожность при перемещениях спиной вперед из-за опасности оступиться!
- Никогда не оставляйте Ваше устройство без надзора на рабочем месте. Во время перерывов в работе убирайте садовые ножницы для хранения в надежное место.
- Если Вы делаете паузу в работе для того, чтобы перейти к другому рабочему месту, то обязательно выключите устройство.
- Запрещено использовать устройство во время дождя или в сырой и влажной среде.
- Защищайте Ваше устройство от влаги и дождя.
- Перед тем как включить устройство, убедитесь в том, что нейлоновый шнур не прикасается к камням или другим предметам.
- Для работы используйте подходящую одежду для того, чтобы избежать травм головы, рук и ног. Для этой цели используйте шлем, защитные очки ( или защитный щиток), высокие сапоги (или прочные ботинки и длинные брюки из прочной ткани), а также рабочие перчатки.
- Если устройство находится в работе, то обязательно держите его подальше от тела!
- Не включайте устройство, если оно находится в перевернутом или в нерабочем положении.
- Выключите двигатель и выньте штекер из электрической розетки, если Вы не работаете с устройством, если Вы оставили его без присмотра, если Вы осуществляете проверку, если поврежден кабель питания, если Вы вынимаете или заменяете катушку, если Вы транспортируете устройство с одного места на другое.
- Обязательно прервите работу с устройством,

**RUS**

если вблизи появятся люди, а особенно дети или животные.

- Во время работы соблюдайте дистанцию минимально 5 м до других людей и животных.
- Не режьте твердые предметы. Таким образом Вы избежите травм и повреждений устройства.
- Используйте край приспособления защиты для того, чтобы держать устройство на удалении от различных поверхностей и хрупких предметов.
- Не используйте устройство без защитного приспособления.

**⚠ ВНИМАНИЕ! Защитное приспособление необходимо в значительной степени для Вашей безопасности и безопасности других, а также для правильной работы устройства. Несоблюдение этого требования ведет не только к созданию потенциального источника опасности, но и потере права по гарантийным обязательствам.**

- Не пытайтесь остановить режущее устройство (нейлоновый шнур) руками, необходимо дождаться самостоятельной остановки шнура.
- Используйте только рекомендованные специализированным магазином запасные детали и принадлежности.
- Запрещено использовать металлический провод вместо нейлонового шнура.
- Будьте осторожны, чтобы не получить травм от устройства, служащего для укорачивания длины шнура.
- Следите за чистотой вентиляционных отверстий.
- После завершения работы выньте штекер из розетки и проверьте устройство на наличие повреждений.
- Не пробуйте стричь устройством траву, которая растет не на земле; например на стене, на камнях и т.д.
- В рабочей области работающий с газоным триммером несет ответственность за убытки, причиненные третьим лицам, которые возникли в связи с эксплуатацией устройства.
- Не пересекайте с включенным устройством дороги и гравийные дорожки.
- В то время, когда Вы не пользуетесь устройством, храните его в сухом и не

доступном для детей месте.

- Используйте устройство только таким образом, как это описано в настоящем руководстве по эксплуатации и всегда держите его параллельно земле. Любое другое положение представляет собой опасность.
- Регулярно контролируйте правильность затяжки винтов.
- Напряжение электрической сети должно соответствовать напряжению, указанному на типовой табличке параметров.
- Кабель питания должен регулярно проверяться на признаки повреждений или старения. Запрещено пользоваться устройством в том случае, если состояние кабеля подключения не отвечает требованиям.
- Используемые кабели питания не должны быть легче, чем легкие прорезиненные кабели H07RN-F в соответствии с DIN 57282/VDE 0282 и иметь диаметр минимально 1,5 мм<sup>2</sup>. Штекерные соединения должны иметь защитный контакт, а соединительная муфта должна быть защищена от брызг воды.
- Если кабель питания будет поврежден во время работы, то немедленно отключите его от электросети.  
**ЗАПРЕЩАЕТСЯ ПРИКАСАТЬСЯ К ПРОВОДКЕ ПРЕЖДЕ ЧЕМ БУДЕТ ОТКЛЮЧЕНО ЭЛЕКТРИЧЕСТВО СЕТИ.**
- Устройство должно иметь устройство защиты от тока утечки (RCD) с током срабатывания максимально 30 мА.
- Недопустимо наличие кабеля и прочих предметов на обрабатываемой поверхности.
- Если устройство для транспортировки должно быть приподнято, то необходимо выключить двигатель и дождаться остановки вращения инструмента. Перед тем как оставит устройство без присмотра нужно выключить двигатель и вынуть штекер из электрической розетки.
- Перед тем как подключить устройство к электросети убедитесь, что не повреждены вращающиеся элементы, а катушка шнура установлена правильно и закреплена.
- Во время работы запрещается срезать жесткие предметы, только таким образом Вы можете избежать травм и повреждений устройства.
- Для ремонта используйте только оригинальные запасные детали.
- Ремонт разрешается осуществлять только специалистам электрикам.



- Перед первым пуском устройства и после любого соударения проконтролируйте на наличие признаков износа или повреждений, при необходимости сдайте устройство в ремонт.
- Держите всегда руки и ноги на удалении от режущего устройства, особенно при включенном двигателе.
- После того как будет вытяннут новый шнур держите устройство всегда в его нормальной позиции прежде чем оно будет выключено.
- Выньте штекер из розетки перед работами по контролю, очистке или на самом устройстве и если оно не используется.
- Используйте устройство только при дневном освещении или с достаточно интенсивным искусственным освещением.
- При повреждении кабеля питания он должен быть заменен в специализированном магазине, службой сервиса или специалистом с подобной квалификацией



для того, чтобы избежать опасностей.

**⚠ Внимание:** После выключения нейлоновый шнур продолжает вращаться еще несколько секунд!

### 3. Пояснение указательных табличек ( смотрите рис. 2), находящихся на оборудовании

- Поз. 1:** Осторожно!  
**Поз. 2:** Используйте средства для защиты глаз!  
**Поз. 3:** Защищать от влаги!  
**Поз. 4:** Перед первым пуском прочтите руководство по эксплуатации!  
**Поз. 5:** Перед проверкой кабеля на повреждения вынуть штекер из розетки!  
**Поз. 6:** Не допускать посторонних в опасную зону!  
**Поз. 7:** Инструмент продолжает некоторое время движение также после выключения!

### 4. Технические данные

Параметры сети:	230 в-50 Гц
Мощность	500 Ватт
Диаметр резки	Ø 27 см
Количество вращений по	10500 мин. <sup>-1</sup>
Режущий шнур	Ø 1,4 мм
Уровень давления шума LPA	84 дБ(А)
Уровень мощности шума LWA	96 дБ(А)
Вибрация aw	4,65 м/сек <sup>2</sup>
Вес	3,5 кг

Шум устройства может превысить 85 дБ(А). В этом случае необходимо предпринять меры по защите органов слуха работающего. Шум измерен согласно IEC 59 СО 11, IEC 704, DIN 45635 часть 21, NFS 31-031 (84/538/EWG).

### 5. Монтаж устройства ведения по канту, защитной крышки, рукоятки, полозьев и подставки для рук ( рис. 3-7)

- Закрепить устройство ведения по канту (9) в углублениях защитной крышки (12) ( смотрите стрелки/рисунок 3).
- Затем наставить защитную крышку на головку двигателя ( смотрите рис. 4) и закрепить приложенными винтами ( смотрите рис. 5)! При необходимости полозья ( рисунок 6/поз. 11) могут быть вставлены в защитную крышку. Внимательно проследить за тем, чтобы она зафиксировалась надлежащим образом.
- Установить рукоятку так, как это представлено на рисунке. Для этого необходимо слегка потянуть оба конца рукоятки в разные стороны. Затем привинтить при помощи крепежного винта (6).
- Закрепить подставку для рук, как это показано на рисунке 6а.

### 6. Использование по назначению

Устройство предназначено для резки газона, небольших участков в частных приусадебных садах и на участках садоводов любителей. Предназначенными для работы на частных

**RUS**

приусадебных и садовых товарищеских участках являются устройства, не используемые для общественных сооружений, парков, спортивных площадок, а также для работ в сельском и лесном хозяйстве. Важным условием использования по назначению является также соблюдение указаний, содержащихся в приложенном изготовителем руководстве по эксплуатации.

**Внимание! В связи с опасностью для людей и возможностью причинения материального ущерба запрещается использовать устройство для измельчения и компостирования.**

## 7. Перед первым пуском

Путем регулировки высоты и перестановки дополнительной рукоятки можно установить оптимальную рабочую позицию.

### 7.1 Регулировка высоты ( смотрите рис. 8)

Установите газонный триммер прочно на землю. ослабьте сначала винтовое соединение телескопической штанги (7) в направлении стрелки. Затем можно отрегулировать телескопическую трубу на необходимую длину. Теперь вновь затянуть винтовое соединение телескопической штанги.

### 7.2 Перестановка дополнительной рукоятки ( смотрите рис. 9)

Установите газонный триммер прочно на землю. Ослабьте винт (6) и установите оптимальную позицию дополнительной рукоятки. Путем затягивания винта фиксируется рукоятка.

### 7.3 Регулировка угла наклона направляющей штанги ( смотрите рис. 10)

Установите газонный триммер прочно на землю. Нажмите стопой на педаль сбоку корпуса двигателя. Теперь Вы можете установить штангу под желаемым углом. Для фиксации угла наклона отпустите педаль дайте штанге зафиксироваться.

### 7.4 Выдвижная подставка для руки ( смотрите рис. 11)

Газонный триммер имеет вытягиваемую подставку для руки. Подставку нужно вытягивать до тех пор, пока она не

зафиксируется, что должно быть слышно ( смотрите рис. 12).

## 8. Первый пуск

Газонный триммер предназначен только для резки травы. Газонный триммер имеет полуавтоматическую систему удлинения шнура. Если шнур газонного триммера в результате работы укоротится до примерно  $\Delta 230$  мм, то он автоматически удлинится, чтобы обеспечить максимальную ширину резки ( примерно 270 мм). Это позволяет работать всегда с оптимальной шириной резки.

**Информация:**  
**Если ваше устройство используется в первый раз, то выступающая, лишняя часть режущего шнура отрезается кромкой защитного кожуха.**

Для того, чтобы сохранить наивысшую мощность Вашего газонного тримера, пожалуйста, следуйте нижеуказанным указаниям:

- Не используйте газонный триммер без предохраняющих устройств.
- Не стригите траву, если она влажная. Лучшие результаты резки Вы получите с сухой травой.
- Сетевой кабель подключить к удлинительному кабелю, а его подвесить на устройство ослабления натяжения ( рисунок 13).
- Для того, чтобы включить газонный триммер сдвиньте устройство блокировки включения вперед ( рисунок 1/поз. 1) и нажмите одновременно один из обоих переключателей включено-выключено ( рисунок 1/поз. 2+3). Затем отпустить устройство блокировки включения.
- Для того, чтобы выключить газонный триммер вновь отпустите переключатель включено-выключено.
- Газонный триммер должен быть подведен к траве только при нажатом переключателе, это означает, что газонный триммер должен находиться в работе.
- Для надлежащего осуществления резки водите устройство из стороны в сторону и продвигайтесь вперед. При этом держите газонный триммер под наклоном примерно  $30^\circ$  ( смотрите рис. 14+15).
- Если трава слишком длинная, то ее необходимо стричь начиная с верха,

укорачивая шаг за шагом все больше ( смотрите рисунок 16).

- Используйте устройство ведения по канту, а также защитный кожух для того, чтобы избежать износа шнура ( смотрите рис. 17+18).
- С газонным триммером необходимо работать, не приближаясь к твердым предметам для того, чтобы избежать излишнего износа шнура.

## 9. Использование газонного триммера в качестве резчика канта

Для того, чтобы подстричь кант газона или ягодника можно изменить конструкцию газонного триммера следующим образом:

- Отключить электропитание газонного триммера.
- Нажмите установочную кнопку ( рисунок 19).
- Удерживайте установочную кнопку нажатой и поверните верхнюю рукоятку на 180° ( рисунок 20), до тех пор пока она не зафиксируется.
- Таким образом можно переоборудовать газонный триммер в устройство резки канта, что позволит осуществлять вертикальную резку газона ( рисунок 21).

## 10. Замена катушки шнура

**Внимание! Перед заменой катушки шнура необходимо обязательно вынуть штекер из электрической розетки!**

- Нажмите сбоку на обозначенные места крышки и удалите ее вместе с катушкой ( рисунок 22+23).
- Удалите пустую катушку шнура.
- Вставьте конец новой катушки шнура сквозь петлю устройства приема катушки ( рисунок 24).
- Вновь установите крышку катушки.
- При первом пуске режущий шнур укорачивается автоматически на оптимальную длину.

**Внимание! Отбрасываемые в сторону части нейлонового шнура могут привести к травмам!**

## 11. Техническое обслуживание и уход

- После окончания работы и перед очисткой выключить газонный триммер и вынуть штекер из электрической розетки.
- Отложения на защитном кожухе удалить пр помощи щетки.
- Пластмассовые поверхности и пластмассовые детали очистить легким моющим средством при помощи влажной тряпки.
- Не используйте для очистки агрессивные средства или растворители!
- Запрещено обдавать газонный триммер водой. В любом случае избегайте попадания воды в устройство.

## 12. Неисправности

- Если устройство не работает: проверьте подключение сетевого кабеля и предохранительные устройства электросети.

## 13. Утилизация

- **Внимание!** Газонный триммер и его принадлежности состоят из различных материалов, таких как например металл и пластмасс. Утилизируйте дефектные детали в местах сбора особых отходов. Об их местонахождении осведомитесь в специализированном магазине или в управлении местной власти!

## 14. Заказ запасных частей

При заказе запасных частей необходимо привести следующие данные:

- Модификация устройства
  - Номер артикула устройства
  - Идентификационный номер устройства
  - Номер запасной части требуемой для замена детали
- Актуальные цены и информация находятся на сайте [www.isc-gmbh.info](http://www.isc-gmbh.info)

PL

**1. Opis urządzenia (rys. 1)**

1. Blokada włącznika
2. Włącznik/wyłącznik
3. Włącznik/wyłącznik
4. Przycisk nastawczy do obracania uchwyty
5. Uchwyt dodatkowy
6. Śruba mocująca
7. Teleskopowe ustawienie wysokości
8. Pedal do ustawienia kąta nachylenia
9. Prowadnica
10. Mocowanie szpuli
11. Płoza
12. Osłona ochronna
13. Kabel sieciowy
14. Wyciągana podkładka pod przedramię

**2. Wskazówki bezpieczeństwa**

Przeczytać dokładnie instrukcję obsługi i przestrzegać zasad w niej zawartych. Na podstawie instrukcji zapoznać się z urządzeniem i jego użyciem zgodnym z przeznaczeniem oraz wskazówkami bezpieczeństwa.

Proszę przestrzegać wskazówki dla późniejszego użytku.

**Uwaga!**

**Ze względów bezpieczeństwa, dzieci i młodzież poniżej 16 roku życia oraz osoby, które nie zapoznały się z instrukcją, nie mogą używać podkaszarki.**

- Prze każdorazowym użyciem sprawdzić urządzenie. Nie używać urządzenia, gdy uszkodzone są elementy ochronne. Nie demontować elementów ochronnych.
- Stosować urządzenie jedynie do celów podanych zgodnych z instrukcją.
- Użytkownik jest odpowiedzialny za bezpieczeństwo pracy na stanowisku pracy.
- Przed rozpoczęciem pracy sprawdzić teren, który ma być skoszony. Usunąć przedmioty. Uważać podczas pracy na przedmioty leżące na ziemi. W razie trafienia na przedmiot podczas cięcia, wyłączyć urządzenie i usunąć przedmiot.
- Pracować tylko przy dobrym świetle.

- Podczas pracy zachować stabilną postawę ciała. Szczególnie uważać przy koszeniu tyłem. Niebezpieczeństwo potknięcia!
- Nie zostawiać urządzenia w miejscu pracy bez nadzoru. W razie przerwania pracy, odłożyć urządzenie w bezpieczne miejsce.
- W przypadku przerwania pracy i zmiany miejsca pracy, wyłączyć urządzenie na czas przemieszczania się.
- Nie używać urządzenia podczas deszczu oraz w wilgotnym lub mokrym otoczeniu.
- Chronić urządzenie przed wilgocią i deszczem.
- Przed włączeniem urządzenia sprawdzić, czy nylonowa żyłka nie dotyka kamieni lub innych przedmiotów.
- Pracować zawsze w odpowiednim ubraniu, aby zapobiec uszkodzeniu głowy, rąk i stóp. W tym celu nosić kask, okulary ochronne (osłonę ochronną), wysokie buty (lub mocne obuwie i długie spodnie z mocnego materiału) oraz rękawice robocze.
- Podczas pracy urządzenia trzymać je oddalone od ciała.
- Nie włączać urządzenia podczas gdy jest ono obrócone, względnie gdy nie jest ustawione w pozycji roboczej.
- Wyłączyć silnik i wyciągnąć wtyczkę z gniazdka, gdy urządzenie nie jest używane, jest pozostawione bez nadzoru, przed skontrolowaniem go, gdy kabel zasilający jest uszkodzony, w czasie wyjmowania lub wymiany szpuli, podczas transportu.
- Trzymać urządzenie z dala od innych osób, w szczególności dzieci, a także zwierząt domowych. W ściętej oraz wzniesionej trawie mogą znajdować się kamienie lub inne przedmioty.
- Podczas pracy zachować minimalną odległość 5 m od innych osób lub zwierząt.
- Nie używać urządzenia do cięcia twardych elementów. W innym przypadku może dojść do uszkodzeń ciała i/lub urządzenia.
- Używać krawędzi osłony w celu zabezpieczenia urządzenia przed zetknięciem ze ścianą, różnymi powierzchniami oraz kruchymi przedmiotami.
- Nigdy nie używać urządzenia bez osłony.

**⚠ UWAGA! Osłona jest istotna dla bezpieczeństwa użytkownika i innych osób oraz poprawnego funkcjonowania urządzenia. Nieprzestrzeganie tego zapisu prowadzi, oprócz powstania potencjalnych źródeł zagrożenia, do unieważnienia roszczeń gwarancyjnych.**

- Nie zatrzymywać ręcznie nylonowej żyłki. Odczekać zawsze, aż samoczynnie się zatrzyma.
- Używać wyłącznie oryginalnych części zamiennych i eksploatacyjnych oraz oryginalnych żyłek.
- Nigdy nie stosować metalowych drutów zamiast żyłki.
- Ze względu na możliwość uszkodzenia ciała zachować ostrożność przy przyrządzie służącym do skracania żyłki.
- Pamiętać, aby otwory wentylacyjne były wolne od zanieczyszczeń.
- Po skończeniu pracy wyciągnąć wtyczkę z gniazdka i sprawdzić urządzenie pod kątem uszkodzeń.
- Nie kosić trawy, która nie rośnie na ziemi, np. na ścianach, kamieniach.
- W obszarze pracy użytkownik jest odpowiedzialny za szkody osób trzecich, które zostały wywołane w wyniku pracy urządzenia.
- Nie przechodzić przez ulice i alejki z włączonym urządzeniem.
- Gdy urządzenie nie jest używane, przechowywać je w suchym i niedostępnym dla dzieci miejscu.
- Używać urządzenia tylko zgodnie z instrukcją i trzymać zawsze prostopadle do podłoża. Każde inne ustawienie może być niebezpieczne.
- Sprawdzaj regularnie prawidłowość mocowania śrub.
- Wartość napięcia znamionowego podanego na tabliczce znamionowej musi odpowiadać napięciu sieciowemu
- Przewody zasilające należy regularnie kontrolować pod kątem ewentualnych uszkodzeń i zesterzenia. Urządzenie nie może być używane, gdy przewody zasilające są w złym stanie.
- Używane przedłużacze nie mogą być lżejsze niż przedłużacze gumowe H07RN-F wg normy DIN 57 282/VDE 0282 oraz muszą mieć przekrój minimalny 1,5mm<sup>2</sup>. Złącza muszą posiadać zestyk ochronny i być zabezpieczone osłoną brygoszczelną.
- W razie uszkodzenia przewodów podczas pracy urządzeniem, natychmiast odłączyć urządzenie od zasilania sieciowego.  
**NIE DOTYKAĆ PRZEWODÓW PRZED ODŁĄCZENIEM ICH OD SIECI.**
- Urządzenie może posiadać bezpiecznik prądu wyzwalającego dla max. 30 mA.
- Z obszaru przeznaczonego do koszenia usunąć kable i inne przedmioty.
- Jeśli urządzenie musi zostać podniesione w celu przetransportowania go, wyłączyć silnik i odczekać do jego całkowitego zatrzymania. Wyłączyć urządzenie w razie pozostawienia go bez nadzoru i wyjąć wtyczkę z kontaktu.
- Przed podłączeniem urządzenia do sieci elektrycznej upewnić się, że elementy ruchome nie są uszkodzone i rolka żyłki jest poprawnie włożona i zamocowana.
- Nie kierować pracującego urządzenie na twarde przedmioty. W innym przypadku może dojść do uszkodzeń ciała i/lub urządzenia.
- W celu utrzymania urządzenia w dobrym stanie, używać tylko oryginalnych części zamiennych.
- Naprawy urządzenia mogą zostać przeprowadzone wyłącznie przez autoryzowany serwis.
- Przed użyciem i/lub po zderzeniu z przedmiotem, sprawdzić oznaki zużycia lub uszkodzenia, w razie konieczności przeprowadzenia naprawy, skontaktować się z autoryzowanym serwisem.
- Trzymać ręce i stopy zawsze w bezpiecznej odległości od części tnącej, przede wszystkim w momencie włączania silnika.
- Po wysunięciu nowej żyłki trzymać urządzenie w normalnej pozycji przed jego włączeniem.
- Wyciągnąć wtyczkę z gniazdka przez sprawdzeniem, czyszczeniem lub innymi pracami przy urządzeniu i gdy nie jest ono używane.
- Używać urządzenie tylko przy wystarczającym świetle dziennym lub zadbać o odpowiednie sztuczne oświetlenie.
- Uszkodzony przewód zasilający urządzenia musi zostać wymieniony przez autoryzowany serwis lub inną osobę wskazaną przez producenta.



**⚠ Uwaga! Po wyłączeniu żyłka obraca się nadal przez kilka sekund.**

PL

### 3. Objaśnienie tabliczki ze wskazówkami (Patrz rys. 2) na urządzeniu.

- 1: Ostrzeżenie!
- 2: Nosić okulary ochronne!
- 3: Chronić przed wilgocią!
- 4: Przed uruchomieniem przeczytać instrukcję obsługi!
- 5: Przed sprawdzeniem uszkodzonego przewodu zasilającego wyciągnąć wtyczkę z gniazdka!
- 6: Osoby trzecie powinny oddalić się od obszaru pracy urządzenia!
- 7: Urządzenie pracuje chwilę po wyłączeniu!

### 4. Dane techniczne:

Napięcie sieciowe	230 V-50 Hz
Moc	500 W
Średnica cięcia:	Ø 27 cm
Liczba obrotów n0:	10 500 min <sup>-1</sup>
Średnica żyłki	1,4 mm
Poziom mocy akustycznej LWA:	96 dB(A)
Poziom ciśnienia akustycznego LPA:	84 dB(A)
Wibracje AW:	4,65 m/s <sup>2</sup>
Waga:	3,5 kg

Hałas urządzenia może przekroczyć 85 dB(A). W takim wypadku niezbędne jest użycie nasłuchiwaczy ochronnych. Poziomy hałas został zmierzony na podstawie norm IEC 59 C0 11, IEC 704, DIN 45635 część 21, NFS 31-031 (84/538/EWG).

### 5. Montaż prowadnicy do krawędzi, osłony głowicy, uchwytu i płóz (rys. 3-7).

- Prowadnicę do cięcia przy krawędzi (9) zamocować w otworach osłony ochronnej (12) (rys. 3 / strzałka)
- Osłonę nałożyć na głowicę silnika (rys. 4) i przymocować za pomocą dołączonych śrub (rys. 5). Płozy (rys.6 poz.11) mogą w razie potrzeby zostać nasadzone na osłonę ochronną. Należy uważać, aby dobrze zaskoczyły.
- Uchwyt (5) zamontować jak przedstawiono na rys. 7. Oba końce uchwytu muszą zostać rozciągnięte lekko na zewnątrz. Następnie przykręcić śruby mocujące (6).
- Podkładkę pod przedramię wg rys. 6a.

54

### 6. Użycie zgodne z przeznaczeniem

Urządzenie jest przeznaczone do cięcia trawy, małych powierzchni trawiastych, do użytku prywatnego - w ogródkach i na działkach. Jako urządzenie przeznaczone do użytku domowego i hobbystycznego, zakłada się, że nie jest przeznaczone do pielęgnacji powierzchni zielonych w miejscach publicznych, parkach, ośrodkach sportowych, w rolnictwie i leśnictwie. Przestrzeganie zasad użytkowania wymienionych przez producenta w instrukcji jest warunkiem prawidłowego użycia.

**Uwaga! Z powodu zagrożenia dla ludzi i możliwości wystąpienia szkód materialnych wywołanych przez urządzenie, nie może być ono używane do rozdrabniania (kompostowania).**

### 7. Przed zastosowaniem

Poprzez regulację wysokości i regulację dodatkowego uchwytu, może zostać dobrana optymalna pozycja pracy.

#### 7.1 Ustawienie wysokości (rys.8):

Ustawić podkaszarkę stabilnie na podłożu. Poluzować teleskopowe połączenie śrubowe (7) zgodnie ze strzałką. Ustawić wysokość odpowiednią do wysokości ciała. Zablokować ustawienie przez dokręcenie pokrętki

#### 7.2 Ustawienie uchwytu dodatkowego (rys.9):

Postawić podkaszarkę stabilnie na podłożu. Poluzować śrubę (6) i ustawić optymalną pozycję uchwytu dodatkowego. Przez mocne dokręcenie śruby ustawienie zostaje zablokowane.

#### 7.3 Ustawienie kąta nachylenia prowadnicy (rys.10):

Ustawić podkaszarkę stabilnie na podłożu. Przycisnąć stopą pedał z boku obudowy silnika. Następnie ustawić prowadnicę pod wybranym kątem. Aby ustawienie kąta zostało zablokowane, puścić pedał i prowadnicę do zaskoczenia.

#### 7.4 Wyciągana podkładka pod przedramię (rys. 11)

Podkaszarka wyposażona jest w wyciąganą podkładkę pod przedramię. Element musi zostać wyciągnięty do momentu, aż będzie słyszalny odgłos zatrzasknięcia (rys. 12).

## 8. Uruchomienie

Podkaszarka jest przeznaczona wyłącznie do cięcia trawy.

Podkaszarka posiada automatyczny system przedłużania żyłki. Jeśli żyłka w czasie pracy zostaje skrócona do długości 230 mm, wydłuża się ona automatycznie do maksymalnej długości 270 mm. Dzięki temu zapewniona jest zawsze optymalna szerokość cięcia.

**Podczas pierwszego użycia zbyt długa żyłka zostaje automatycznie skrócona do odpowiedniej długości przez element tnący na osłonie ochronnej.**

Aby uzyskać najwyższą moc pracy podkaszarki, postępować zgodnie z następującymi wskazówkami:

- Nie używać podkaszarki bez osłony.
- Nie kosić, gdy trawa jest mokra. Najlepsze efekty można uzyskać, gdy trawa jest sucha.
- Kabel sieciowy podłączyć do przedłużacza i zawiesić na uchwycie odciążającym (rys. 13).
- W celu włączenia podkaszarki przycisnąć blokadę włącznika do przodu (rys. 1/poz.1) oraz jednocześnie jeden z włączników EIN/AUS (rys.1 pozycja 2+3). Następnie puścić blokadę włącznika.
- W celu wyłączenia urządzenia puścić przycisk EIN/AUS.
- Podkaszarkę zbliżać do trawy tylko, gdy włącznik jest włączony tzn. gdy urządzenie działa.
- W celu właściwego cięcia, lekko skręcać urządzenie na boki i prowadzić z przodu. Podkaszarkę utrzymywać pochyloną o około 30 stopni (rys. 14 i 15).
- W przypadku długiej trawy musi być skracana stopniowo (rys. 16).
- Wykorzystywać prowadnicę boczną oraz osłonę ochronną w celu zmniejszenia zużycia żyłki (rys. 17+18).
- Nie zbliżać podkaszarki do twardych przedmiotów, aby uniknąć niepotrzebnego zużycia żyłki.

## 9. Użycie podkaszarki do cięcia krawędzi.

W celu cięcia krawędzi trawników i grządek, urządzenie może zostać przestawione w następujący sposób:

- Wyłączyć dopływ prądu
- Wcisnąć przycisk regulacyjny (rys. 19).
- Trzymając przycisk regulacyjny przekreślić górny uchwyt o 180 stopni (rys.20), aż zaskoczy.
- W ten sposób można przestawić podkaszarkę do funkcji cięcia krawędzi, przy pomocy której można wykonać cięcia prostopadłe do płaszczyzny trawy (rys. 21).

## 10. Wymiana szpuli.

**Uwaga! Przed wymianą szpuli wyjąć wtyczkę z kontaktu!**

- Przycisnąć po bokach w oznaczonych miejscach osłonę szpuli i zdjąć ją (rys. 22/23).
- Wyjąć pustą szpulę.
- Poprowadzić koniec żyłki nowej szpuli przez uchwyt osłony szpuli (rys.24).
- Włożyć osłonę szpuli wraz ze szpulą ponownie na miejsce.
- Podczas pierwszego uruchomienia żyłka tnąca zostaje automatycznie skrócona do optymalnej długości.

**Uwaga! Wyrzucone przez pracujące urządzenie części żyłki mogą prowadzić do uszkodzenia ciała.**

## 11. Konserwacja i pielęgnacja.

- Przed odstawieniem i czyszczeniem podkaszarkę wyłączyć, wyciągnąć wtyczkę z gniazdka.
- Odkładające się na osłonie resztki trawy usuwać przy pomocy szczotki.
- Elementy i części z tworzywa sztucznego czyścić przy pomocy delikatnego środka czyszczącego i wilgotnej szmatki.
- Nie stosować do czyszczenia środków żrących i rozpuszczalników.
- Nigdy nie spryskiwać podkaszarki wodą. Unikać dostania się wody do środka urządzenia.

## 12. Usterki

- Urządzenie nie działa: Sprawdzić, czy kabel jest podłączony prawidłowo do gniazdka sieciowego i skontrolować bezpieczniki sieciowe.

PL

### 13. Utylizacja

- **Uwaga!**

Podkaszarka i jej osprzęt składają się z różnych materiałów takich jak np. metal i tworzywo sztuczne. Uszkodzone elementy powinny zostać ponownie przetworzone zgodnie z wymogami ochrony środowiska. O punkty utylizacji należy pytać w sklepach specjalistycznych lub Urzędzie Gminy.

### 14. Zamawianie części zamiennych

Zamawiając części zamienne, należy podać następujące dane:

- Typ urządzenia
  - Nr wyrobu
  - Nr identyfikacyjny urządzenia
  - Nr wymaganej części zamiennej
- Aktualne ceny i informacje znajdują Państwo na stronie [www.isc-gmbh.info](http://www.isc-gmbh.info)



ISC GmbH  
Eschenstraße 6  
D-94405 Landau/Isar

### Konformitätserklärung



- D** erklårt folgende Konformität gemäß EU-Richtlinie und Normen für Artikel
- GB** declares conformity with the EU Directive and standards marked below for the article
- F** déclare la conformité suivante selon la directive CE et les normes concernant l'article
- NL** verklaart de volgende conformiteit in overeenstemming met de EU-richtlijn en normen voor het artikel
- E** declara la siguiente conformidad a tenor de la directiva y normas de la UE para el artículo
- P** declara a seguinte conformidade de acordo com a directiva CE e normas para o artigo
- S** förklarar följande överensstämmelse enl. EU-direktiv och standarder för artikeln
- FIN** ilmoittaa seuraavaa Euroopan unionin direktiivien ja normien mukaista yhdenmukaista tuotetta
- DK** erklærer herved følgende samsvar med EU-direktiv og standarder for artikel
- RU** заявляет о соответствии товара
- HR** izjavljuje sljedeću uskladjenost s odredbama i normama EU za artikl.
- RO** declară următoarea conformitate cu linia directoare CE și normele valabile pentru articolul.

- TR** ürün ile ilgili olarak AB Yönetmelikleri ve Normları gereğince aşağıdaki uygunluk açlıkla masını sunar.
- GR** δηλώνει την ακόλουθη συμφωνία σύμφωνα με την Οδηγία ΕΕ και τα πρότυπα για το προϊόν
- I** dichiara la seguente conformità secondo la direttiva UE e le norme per l'articolo
- UK** attesterer følgende overensstemmelse i henhold til EU-direktiv og standarder for produkt
- CZ** prohlašuje následující shodu podle směrnice EU a norem pro výrobek.
- H** a következő konformitást jelenti ki a termék-re vonatkozó EU-irányvonalak és normák szerint
- SK** pojednávuje sledečo skladnost po smernici EU in normah za artikel.
- PL** deklaruje zgodność wymienionego poniżej artykułu z następującymi normami na podstawie dyrektywy WE.
- SK** vydáva nasledujúce prehlásenie o zhode podľa smernice EÚ a noriem pre výrobok.
- BG** декларира следното съответствие съгласно директивите и нормите на ЕС за продукта.

### Rasentrimmer RT 527/1

- |  |  |
|--|--|
| <input checked="" type="checkbox"/> 98/37/EG             | <input type="checkbox"/> 87/404/EWG  |
| <input checked="" type="checkbox"/> 73/23/EWG_93/68/EEC  | <input type="checkbox"/> R&TTED 1999/5/EG  |
| <input type="checkbox"/> 97/23/EG                        | <input checked="" type="checkbox"/> 2000/14/EG: $L_{WM} = 94 \text{ dB}$ ; $L_{WA} = 96 \text{ dB}$<br>$\varnothing = 27 \text{ cm}$ |
| <input checked="" type="checkbox"/> 89/336/EWG_93/68/EEC | <input type="checkbox"/> 95/54/EG:   |
| <input type="checkbox"/> 90/396/EWG                      | <input type="checkbox"/> 97/68/EG:   |
| <input type="checkbox"/> 89/686/EWG                      |  |

DIN EN 786; EN 60335-1; DIN EN 60335-2-91; EN 55014-1; EN 55014-2;  
EN 61000-3-2; EN 61000-3-3; ISO 4871;  
TÜV Süddeutschland Bau und Betrieb; KBV VI; OR/10531/04

Landau/Isar, den 07.09.2005

Weichselgartner Leiter Produkt-Management	Ensing Produkt-Management

Art.-Nr.: 34.014.90 I.-Nr.: 01025 Archivierung: 3401490-07-4155050-E  
Subject to change without notice

**WARRANTY CERTIFICATE**  
 The product described in these instructions comes with a 2 year warranty covering defects. This 2-year warranty period begins with the passing of risk or when the customer receives the product.  
 For warranty claims to be accepted, the product has to receive the correct maintenance and be put to the proper use as described in the operating instructions.  
**Your statutory rights of warranty are naturally unaffected during these 2 years.**  
 This warranty applies in Germany, or in the respective country of the manufacturer's main regional sales partner, as a supplement to local regulations. Please note the details for contacting the customer service center responsible for your region or the service address listed below.

**GARANTIE**  
 Nous fournissons une garantie de 2 ans pour l'appareil décrit dans le mode d'emploi, en cas de vice de notre produit. Le délai de 2 ans commence avec la transmission du risque ou la prise en charge de l'appareil par le client.  
 La condition de base pour le faire valoir de la garantie est un entretien en bonne et due forme, conformément au mode d'emploi, tout comme une utilisation de notre appareil selon l'application prévue.  
**Vous conservez bien entendu les droits de garantie légaux pendant ces 2 ans.**  
 La garantie est valable pour l'ensemble de la République Fédérale d'Allemagne ou des pays respectifs du partenaire commercial principal en complément des prescriptions légales locales. Veuillez noter l'interlocuteur du service après-vente compétent pour votre région ou l'adresse mentionnée ci-dessous.

**GARANTIE**  
 Op het in de handleiding genoemde toestel geven wij 2 jaar garantie voor het geval dat ons product gebreken mocht vertonen. De periode van 2 jaar gaat in met de gevaarovergang of de overname van het toestel door de klant.  
 De garantie kan enkel worden geclaimd op voorwaarde dat het toestel naar behoren is onderhouden en gebruikt conform de handleiding.  
**Vanzelfsprekend blijven u de wettelijke garantierechten binnen deze 2 jaar behouden.**  
 De garantie geldt voor het grondgebied van de Bondsrepubliek Duitsland of van de respectievelijke landen van de regionale hoofdverdelers als aanvulling van de ter plaatse geldende wettelijke voorschriften. Geleef zich tot uw contactpersoon van de regionaal bevoegde klantendienst of tot het hieronder vermelde serviceadres te wenden.

**CERTIFICATO DI GARANZIA**  
 Per l'apparecchio indicato nelle istruzioni concediamo una garanzia di 2 anni, nel caso il nostro prodotto dovesse risultare difettoso. Questo periodo di 2 anni inizia con il passaggio del rischio o la presa in consegna dell'apparecchio da parte del cliente. Le condizioni per la validità della garanzia sono una corretta manutenzione secondo le istruzioni per l'uso così come un utilizzo appropriato del nostro apparecchio.  
 Naturalmente in questo periodo di 2 anni continuiamo ad assumerci gli obblighi di responsabilità previsti dalla legge.  
 La garanzia vale per il territorio della Repubblica Federale Tedesca o dei rispettivi paesi del principale partner di distribuzione di zona a completamento delle norme di legge in vigore sul posto. Rivolgersi all'addetto del servizio assistenza clienti incaricato della rispettiva zona o all'indirizzo di assistenza clienti riportato in basso.

**GARANTIBEVIS**  
 I tilfælde af, at vort produkt skulle være fejlfærdigt, yder vi 2 års garanti på det i vejledningen nævnte produkt. Garantiperioden på 2 år begynder, når risikoen går over på køber, eller når produktet overdrages til kunden.  
 For at kunne støtte krav på garantien er det en forudsætning, at produktet er blevet ordentligt vedligeholdt i henhold til betjeningsvejledningens anvisninger, samt at produktet er blevet anvendt korrekt i overensstemmelse med det formål.  
**Lovmæssige forbrugerrettigheder er naturligvis stadigvæk gældende inden for garantiperioden på de 2 år.**  
 Garantien gælder som supplement til lokal gældende bestemmelser i det land, hvor den regionale hovedforhandler har sit sæde. Vi henviser endvidere til din kontaktperson hos den regionalt ansvarlige kundeservice eller til nedenstående serviceadresse.

**Garanciaokmány**  
 Ebben az utasításban megnevezett készülékre 2 év jótállást nyújtunk, arra az esetre, ha a termékünk hányos lenne. A 2-éves-határidő a kávészék átadására vagy a készlet vevő általi átvétele által kezdődik.  
 A jótállás érvényesítésének a feltétele a készülékünknek a használati utasításnak megfelelő szabályszerű karbantartása úgymint rendeltetésszerű használata.  
**Megától értetődő, hogy ez a 2 év alatt a törvény szerinti szavatossági jogai fennmaradnak.**  
 A jótállás a Németországi Szövetségi Köztársaság területére érvényes vagy a regionális fő forgalmazó partner országában kiegészítésként a helyi érvényes törvényi előírásokhoz. Kérjük vegye figyelembe a regionálisan illetékes bevásárlólistánál levő kontaktszemélyt vagy az alul megadott szervicímét.

**GARANCIJSKI LIST**  
 Za uređaja opisan u uputama damo 2 godine jamstva u slučaju eventualnog nedostatka na našem proizvodu. Rok od 2 godine započinje s prijelazom rizika ili s preuzimanjem uređaja od strane kupca.  
 Pretpostavka za ostvarivanje prava jamstva je pravilno održavanje u skladu s uputama za uporabu, kao i svrhishodno korištenje našeg uređaja.  
**Razumljivo je da zadržavate zakonsko pravo jamstva unutar te 2 godine.**  
 Jamstvo važi za područje Savezne Republike Njemačke ili dotičnih zemalja regionalnog glavnog trgovačkog partnera kao dopuna lokalno važećih zakonskih propisa. Molimo Vas da obratite pažnju na Vašu kontakt osobu nadležne servisne službe u regiji ili na dolje navedenu adresu servisa.

**Гарантийное удостоверение**  
 На тот случай, если описанное в руководстве по эксплуатации устройство выйдет из строя мы даем на нашу продукцию 2-х летнюю гарантию. 2-х летний срок гарантии начинается с момента перенятия ответственности за продукт или приобретения устройства клиентом.  
 Обязательным условием соблюдения гарантийных обязательств является надлежащий технический уход за устройством, а также использование нашей продукции согласно назначению.  
**В течение 2-х лет за вами также сохраняется права на предусмотренное законодательством гарантийное обслуживание.**  
 Гарантийное обязательство распространяется на территорию Федеративной Республики Германии, а в странах, где существуют региональные центры сбыта это обязательство является дополнением к местным, действующим законодательным предписаниям. Пожалуйста, по всем вопросам обращайтесь в службу сервиса Вашего региона или по указанному ниже адресу.

**CERTYFIKAT GWARANCJI**  
 Na opisywane w instrukcji obsługi urządzenie udzielamy 2-letniej gwarancji, na wypadek wadliwosci naszego produktu. 2-letni okres gwarancyjny zaczyna obowiazrywac w momencie przejscia ryzyka lub przejecia urzadzzenia przez klienta.  
 Warunkiem skorzystania z uprawnień gwarancyjnych jest prawidłowa konserwacja urządzenia, zgodnie z instrukcją obsługi oraz użytkowanie zgodne z przeznaczeniem.  
**Oczywiście w okresie tych 2 lat przysługują Państwu również uprawnienia gwarancyjne w ramach ustawowej rękojmi.**  
 Gwarancja obowiazryje na terenie Republiki Federalnej Niemiec lub w kraju generalnego przedstawiciela handlowego, jako uzupelnienie obowiazrywajacych lokalnie przepisow ustawowych. Prosimy zwrócic sie do odpowiedzialnego pracownika w regionalnym dziale obsługi klienta lub pod podany ponizej adres

## GARANTIEURKUNDE

Auf das in der Anleitung bezeichnete Gerät geben wir 2 Jahre Garantie, für den Fall, dass unser Produkt mangelhaft sein sollte. Die 2-Jahres-Frist beginnt mit dem Gefahrenübergang oder der Übernahme des Gerätes durch den Kunden. Voraussetzung für die Geltendmachung der Garantie ist eine ordnungsgemäße Wartung entsprechend der Bedienungsanleitung sowie die bestimmungsgemäße Benutzung unseres Gerätes.

**Selbstverständlich bleiben Ihnen die gesetzlichen Gewährleistungsrechte innerhalb dieser 2 Jahre erhalten.** Die Garantie gilt für den Bereich der Bundesrepublik Deutschland oder der jeweiligen Länder des regionalen Hauptvertriebspartners als Ergänzung der lokal gültigen gesetzlichen Vorschriften. Bitte beachten Sie Ihren Ansprechpartner des regional zuständigen Kundendienstes oder die unten aufgeführte Serviceadresse.

ISC GmbH · International Service Center  
Eschenstraße 6 · D-94405 Landau/Isar (Germany)  
Info-Tel. 0180-5 120 509 • Telefax 0180-5 835 830  
Service- und Infoserver: <http://www.isc-gmbh.info>

- Ⓢ Technische Änderungen vorbehalten
- Ⓢ Technical changes subject to change
- Ⓢ Sous réserve de modifications
- Ⓢ Technische wijzigingen voorbehouden
- Ⓢ Der tages forbehold för tekniske ændringer
- Ⓢ Tekniske endringer forbeholdes
- Ⓢ Tekniske endringer forbeholdes
- Ⓢ Con riserva di apportare modifiche tecniche
- Ⓢ Technikai változások jogát fenntartva
- Ⓢ Zadržavamo pravo na tehnične izmjene.
- Ⓢ Zastrzega się wprowadzanie zmian technicznych
- Ⓢ Сохраняется право на технические изменения

Ⓒ Recycling-Alternative zur Rücksendeaufforderung: Der Eigentümer des Elektrogerätes ist alternativ anstelle Rücksendung zur Mitwirkung bei der sachgerechten Verwertung im Falle der Eigentumsaufgabe verpflichtet. Das Altgerät kann hierfür auch einer Rücknahmestelle überlassen werden, die eine Beseitigung im Sinne der nationalen Kreislaufwirtschafts- und Abfallgesetze durchführt. Nicht betroffen sind den Altgeräten beigelegte Zubehörteile und Hilfsmittel ohne Elektrobestandteile.

Ⓒ Recycling alternative to the demand to return electrical devices: As an alternative to returning the electrical device, the owner is obliged to cooperate in ensuring that the device is properly recycled if ownership is relinquished. This can also be done by handing over the used device to a returns center, which will dispose of it in accordance with national commercial and industrial waste management legislation. This does not apply to the accessories and auxiliary equipment without any electrical components

Ⓔ Possibilité de recyclage en alternative à la demande de renvoi : Le propriétaire de l'appareil électrique est obligé, en guise d'alternative à un envoi en retour, à contribuer à un recyclage effectué dans les règles de l'art en cas de cessation de la propriété. L'ancien appareil peut être remis à un point de collecte dans ce but. Cet organisme devra l'éliminer dans le sens de la Loi sur le cycle des matières et les déchets. Ne sont pas concernés les accessoires et ressources fournies sans composants

Ⓔ Recyclagealternatief i.p.v. het verzoek het toestel terug te sturen: In plaats van het elektrische toestel terug te sturen is alternatief de eigenaar van het toestel gehouden mee te werken aan de adequate recyclage als het eigendom wordt opgegeven. Hiervoor kan het afgedankte toestel eveneens bij een inzamelplaats worden afgegeven waar het toestel wordt verwijderd als bedoeld in de wetgeving in zake afvalverwerking en recyclage. Dit geldt niet voor toebehoorstukken en hulpmiddelen zonder elektrische componenten die bij de afgedankte toestellen zijn bijgevoegd.

Ⓓ Alternativa di riciclaggio alla richiesta di restituzione Il proprietario dell'apparecchio elettrico è tenuto in alternativa, invece della restituzione, a collaborare in modo che lo smaltimento venga eseguito correttamente in caso ceda l'apparecchio. L'apparecchio vecchio può anche venire consegnato ad un centro di raccolta che provvede poi allo smaltimento secondo le norme nazionali sul riciclaggio e sui rifiuti. Non ne sono interessati gli accessori e i mezzi ausiliari senza elementi elettrici forniti insieme ai vecchi apparecchi.

Ⓓ Recycling-alternativ til tilbagesendelse af brugt vare: Ejeren af det elektroniske apparat er forpligtet til – som et alternativ i stedet for tilbagesendelse – at medvirke til, at relevante dele af apparatet genanvendes ifølge miljøforskrifterne i tilfælde af overdragelse af ejerskab til tredjeperson. Det brugte apparat kan også overdrages til et deponeringssted, som vil varetage bortskaffelsen af apparatets dele i overensstemmelse med nationale bestemmelser vedrørende skrotning og genbrug. Ikke omfattet heraf er tilbehørsdele og hjælpemidler, som ikke indeholder elektroniske komponenter.

Ⓓ Újrahasznosítás-alternatíva a visszaküldési felhíváshoz: Az elektromos készülék tulajdonosa kötelezve van, a tulajdon feladásá esetében, a visszaküldés helyett alternatív egy szakzerű értékesítésre. Ehhez az öreg készüléket egy visszavétő helynek lehet átengedni, amely a nemzetközi iparkörfolyamat és hulladéktörvény értelmében elvégzi a megsemmisítést. Ez nem érinti az öreg készülékekhez mellékelt villamosalkatrészek nélküli tartozékreszeket és segítőeszközöket.

Ⓓ Alternativa s recikliranjem u odnosu na zahtjev za povrat uređaja: Vlasnik elektrouređaja alternativno je obvezan da umjesto povrata robe u slučaju odricanja vlasništva sudjeluje u stručnom zbrinjavanju elektrouređaja. Stari uređaj može se u tu svrhu prepustiti i stanici za preuzimanje rabljenih uređaja koja će provesti uklanjanje u smislu državnog zakona o recikliranju i otpadu. Zakonom nisu obuhvaćeni dijelovi pribora ugrađeni u stare uređaje i pomoćni materijali bez električnih elemenata.

Ⓓ Вторичная переработка - альтернатива обязательной отсылке устройства назад изготовителю: Владелец электрического устройства в случае избавления от собственности обязан, в качестве альтернативы отсылки назад изготовителю, содействовать надлежащей утилизации. Пришедшее в негодность устройство может быть передано в приемный пункт, который осуществит ликвидацию в соответствии с законом страны о циклическом производстве и обращении с мусором. Это не относится к приложенным к пришедшему в негодность оборудованию дополнительным устройствам и вспомогательным средствам, не содержащим электрические части.

Ⓓ Recykling jako alternatywa wobec obowiązku zwrotu urządzenia: Alternatywnie do obowiązku zwrotu urządzenia elektrycznego po zakończeniu jego użytkowania, właściciel jest zobowiązany do współuczestnictwa w jego prawidłowej utylizacji. Wycofane z eksploatacji urządzenie można oddać również do punktu zbiórki surowców wtórnych, który przeprowadzi utylizację zgodnie z krajowymi przepisami o odpadach i wykorzystaniu surowców wtórnych. Nie dotyczy to osprzętu należącego do wyposażenia urządzenia i rodków pomocniczych nie zawierających elementów elektrycznych.

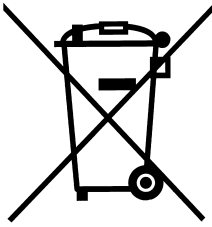

- ☉ Nur für EU-Länder  
Werfen Sie Elektrowerkzeuge nicht in den Hausmüll!  
Gemäß europäischer Richtlinie 2002/96/EG über Elektro- und Elektronik-Altgeräte und Umsetzung in nationales Recht müssen verbrauchte Elektrowerkzeuge getrennt gesammelt werden und einer umweltgerechten Wiederverwertung zugeführt werden.
- ☉ For EU countries only  
Never place any electric tools in your household refuse.  
To comply with European Directive 2002/96/EC concerning old electric and electronic equipment and its implementation in national laws, old electric tools have to be separated from other waste and disposed of in an environment-friendly fashion, e.g. by taking to a recycling depot.

☉ Uniquement pour les pays de l'Union Européenne

Ne jetez pas les outils électriques dans les ordures ménagères.

Selon la norme européenne 2002/96/CE relative aux appareils électriques et systèmes électroniques usés et selon son application dans le droit national, les outils électriques usés doivent être récoltés à part et apportés à un recyclage respectueux de l'environnement.

☉ Enkel voor EU-landen

Elektrisch gereedschap hoort niet bij het huisvuil thuis.

Volgens de Europese richtlijn 2002/96/EG op afgedankte elektrische en elektronische toestellen en omzetting in nationaal recht dienen afgedankte elektrische gereedschappen afzonderlijk te worden verzameld en milieuvriendelijk te worden gerecycleerd.

☉ Solo per paesi membri dell'UE

Non gettate gli utensili elettrici nei rifiuti domestici.

Secondo la Direttiva europea 2002/96/CE sui rifiuti di apparecchiature elettriche ed elettroniche e l'applicazione nel diritto nazionale gli elettrodomestici usati devono venire raccolti separatamente e smaltiti in modo ecologico.

☉ Gælder kun EU-lande

Smid ikke el-værktøj ud som almindeligt husholdningsaffald.

I henhold til EF-direktiv 2002/96 om elektroaffald og dets omsættelse til national lovgivning skal brugt el-værktøj indsamles adskilt og indleveres på genbrugsstation.

☉ Samo za zemlje Europske zajednice

Elektroalate ne bacajte u kućno smeće.

U skladu s europskom odredbom 2002/96/EG o starim električnim i elektroničkim uređajima i njezinom primjenom u okviru državnog prava, istrošeni elektroalati moraju se odvojeno sakupiti i zbrinuti na ekološki način u svrhu recikliranja.

☉ Csak EU-országok

Ne dobja az elektromos szerszámokat a házi hulladék közé.

A villamos készülékekkel és elektromos-öregkészülékekkel kapcsolatos 2002/96/EG-i európai irányvonalaknak valamint ezeknek a nemzeti jogban történő realizálásának megfelelően az elhasznált villamos szerszámokat külön kell gyűjteni és egy környezetbaráti újraértékesítéshez juttatni.

☉ Tylko dla krajów UE

Zabrania się wyrzucania elektronarzędzi na śmieci.

Zgodnie z Europejską Dyrektywą 2002/96/WE o przeznaczonych na złomowanie elektronarzędziach i sprzęcie elektronicznym oraz jej konwersji na prawo krajowe, elektronarzędzia należy zbierać osobno i oddać do punktu zbiórki surowców wtórnych.

☉ Только для стран ЕС

Запрещено выбрасывать электроинструмент в обычный домашний мусор.

Согласно европейской директиве 2002/96/EG об использованных электрических и электронных устройствах и реализации в правовой системе соответствующей страны необходимо использованный электрический инструмент утилизировать отдельно и направлять на вторичную переработку для охраны окружающей среды.





**D**

Der Nachdruck oder sonstige Vervielfältigung von Dokumentation und Begleitpapieren der Produkte, auch auszugsweise ist nur mit ausdrücklicher Zustimmung der ISC GmbH zulässig.

**N DK**

Eftertryk eller anden form for mangfoldiggørelse af skriftligt materiale, ledsagepapirer indbefattet, som omhandler produkter, er kun tilladt efter udtrykkelig tilladelse fra ISC GmbH.

**GB**

The reprinting or reproduction by any other means, in whole or in part, of documentation and papers accompanying products is permitted only with the express consent of ISC GmbH.

**PL**

Przedruk lub innego rodzaju powielanie dokumentacji wyrobów oraz dokumentów towarzyszących, nawet we fragmentach dopuszczalne jest tylko za wyraźną zgodą firmy ISC GmbH.

**F**

La réimpression ou une autre reproduction de la documentation et des documents d'accompagnement des produits, même incomplète, n'est autorisée qu'avec l'agrément exprès de l'entreprise ISC GmbH.

**H**

Az termékek dokumentációjának és kiséző okmányainak az utánnymása és sokszorosítása, kivonatossal is csak az ISC GmbH kifejezett beleegyezésével engedélyezett.

**NL**

Nadruk of andere reproductie van documentatie en geleidepapieren van de producten, geheel of gedeeltelijk, enkel toegestaan mits uitdrukkelijke toestemming van ISC GmbH.

**HR**

Naknadno tiskanje ili slična umnožavanja dokumentacije i pratećih papira ovih proizvoda, čak i djelomično kopiranje, moguće je samo uz izričito dopuštenje tvrtke ISC GmbH.

**I**

La ristampa o l'ulteriore riproduzione, anche parziale, della documentazione o dei documenti d'accompagnamento dei prodotti è consentita solo con l'esplicita autorizzazione da parte della ISC GmbH.

**RUS**

Перепечатывание или прочие виды размножения документации и сопроводительных листов продукции фирмы, полностью или частично, разрешено производить только с однозначного разрешения ISC GmbH.