

- Ⓓ **Bedienungsanleitung
Laubsauger**
- ⒼⒷ **Operating Instructions
Garden Blower Vac**
- Ⓕ **Mode d'emploi
Aspirateur à feuilles**
- ⓃⓁ **Gebruiksaanwijzing
Bladzuiger**
- Ⓘ **Istruzioni per l'uso
Aspiratore di foglie**
- Ⓔ **Bruksanvisning
Lövsug**
- ⒸⒶ **Návod k použití
Sběrač listí**
- ⓈⓀ **Návod na obsluhu
vysávača lístia**
- ⓇⓄ **Instrucțiuni de utilizare
Aspirator de frunze**

ERGO
TOOLS **Pattfield®**

7



Art.-Nr.: 34.330.94

I.-Nr.: 01026

E-LS **2545 E**



- Ⓧ Vor Inbetriebnahme Bedienungsanleitung und Sicherheitshinweise lesen und beachten
- Ⓧ Read and follow the operating instructions and safety information before using for the first time.
- Ⓧ Avant la mise en service, lisez le mode d'emploi et les consignes de sécurité et respectez-les.
- Ⓧ Vóór ingebruikneming de handleiding en de veiligheidsvoorschriften lezen en in acht nemen!
- Ⓧ Prima della messa in esercizio leggete e osservate le istruzioni per l'uso e le avvertenze di sicurezza.
- Ⓧ Läs igenom och beakta bruksanvisningen och säkerhetsanvisningarna före användning.
- Ⓧ Před uvedením do provozu si přečíst návod k obsluze a bezpečnostní předpisy a oboje dodržovat.
- Ⓧ Pred uvedením do prevádzky si prečítajte a dodržiavajte návod na obsluhu a bezpečnostné pokyny.
- Ⓧ Înainte de punerea în funcțiune se vor citi și respecta instrucțiunile de folosire și indicațiile de siguranță.

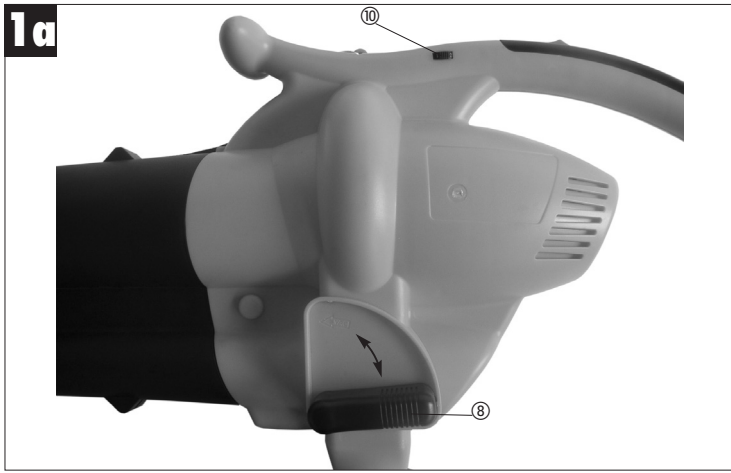
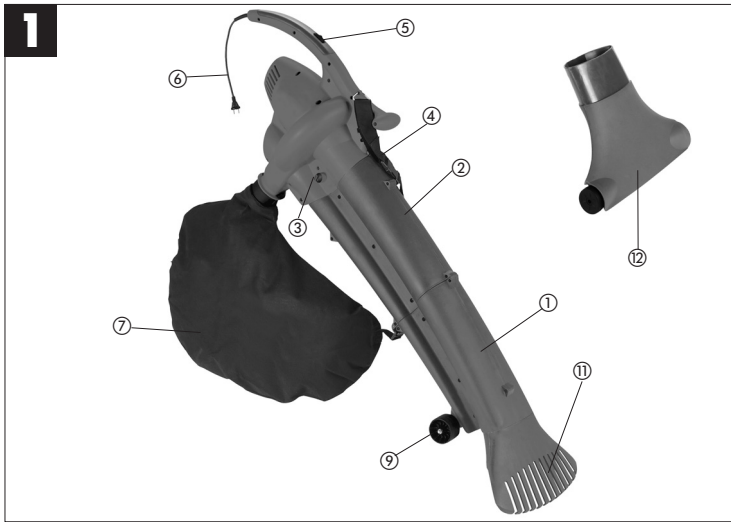

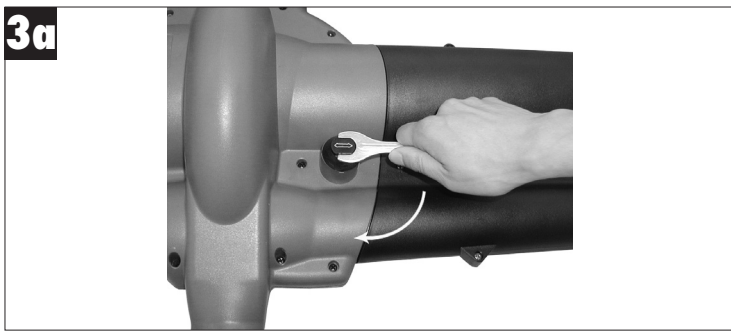
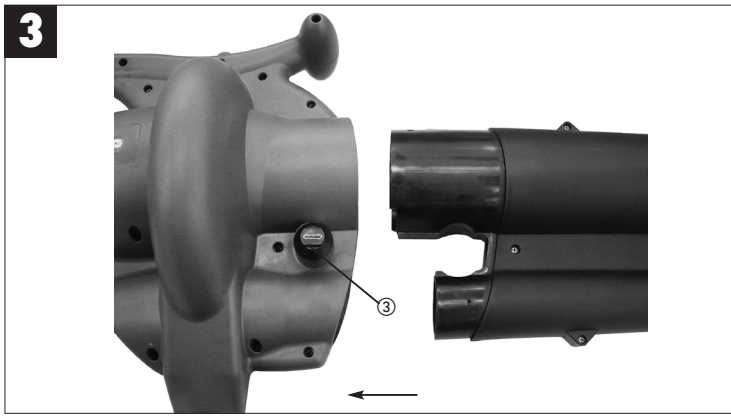
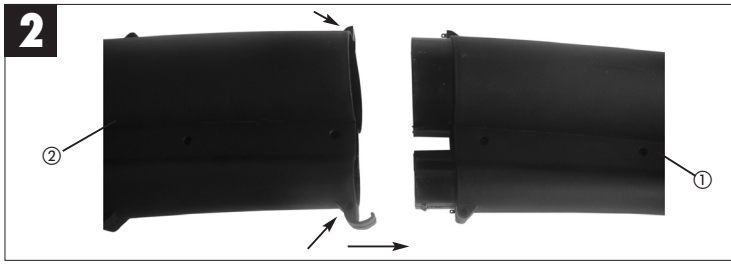

3b

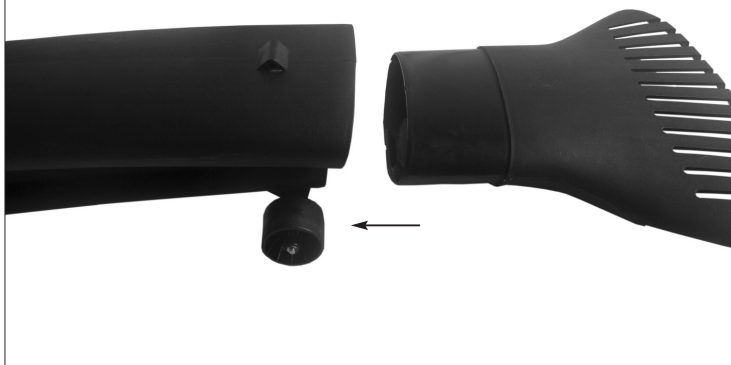

4

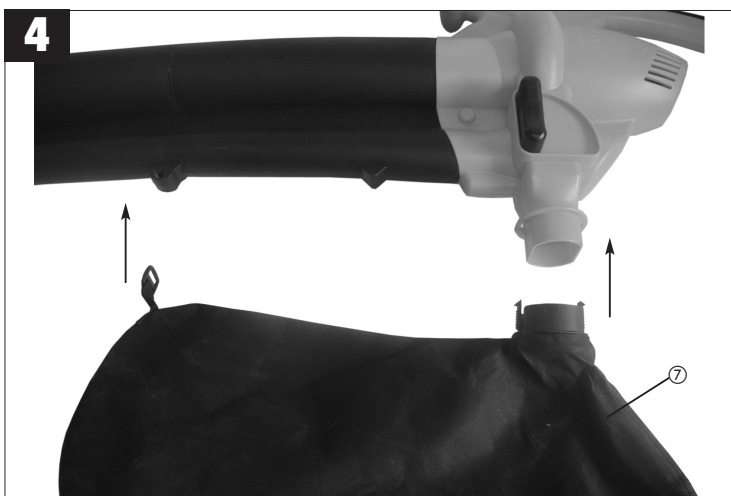

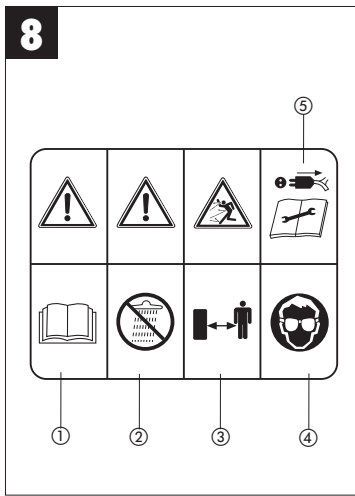
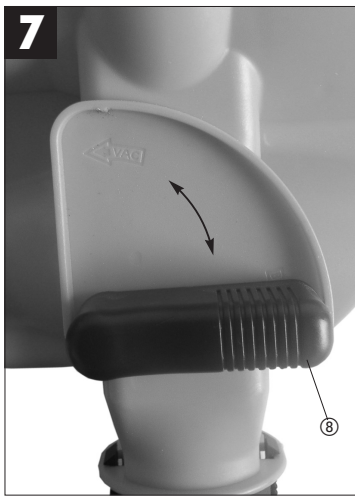
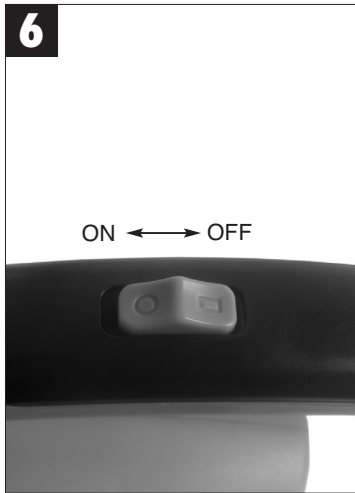
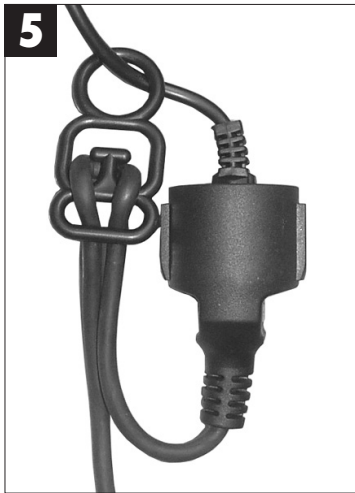

1.0 Gerätebeschreibung (Abb. 1 und 1a)

1. Saugrohr vorne
2. Saugrohr hinten
3. Arretierschraube
4. Tragegurt
5. Ein- Ausschalter
6. Netzleitung
7. Fangsack
8. Umschalter Saugen/Blasen
9. Laufrollen
10. Drehzahlregler
11. Aufsteckbarer Rechen
12. Aufsteckbare Saugdüse

2.0 Bestimmungsgemäße Verwendung

- Der Laubsauger-/Bläser ist nur für Laub und Gartenabfälle wie Gras, kleine Zweige, zugelassen. Anderweitige Anwendung ist nicht erlaubt.
- Er ist nur für die private Benutzung entsprechend seinem Verwendungszweck konzipiert. Als Geräte für den privaten Haus- und Gartenbereich werden solche angesehen, die zur Benutzung im privaten Haus- und Gartenbereich eingesetzt werden. Nicht jedoch in öffentlichen Anlagen, Parks, Sportstätten, sowie nicht in der Land- und Forstwirtschaft.

Bitte beachten Sie, dass unsere Geräte bestimmungsgemäß nicht für den gewerblichen, handwerklichen oder industriellen Einsatz konstruiert wurden. Wir übernehmen keine Gewährleistung, wenn das Gerät in Gewerbe-, Handwerks- oder Industriebetrieben sowie bei gleichzusetzenden Tätigkeiten eingesetzt wird.

3.0 Wichtige Hinweise

Bitte lesen Sie die Gebrauchsanweisung sorgfältig durch und beachten Sie deren Hinweise. Machen Sie sich anhand dieser Gebrauchsanweisung mit dem Gerät, dem richtigen Gebrauch sowie den Sicherheitshinweisen vertraut.

Bewahren Sie die Bedienungsanleitung immer gut auf!

Bitte beachten Sie die allgemein erlaubten Betriebszeiten, sowie auch kommunale Vorschriften zum Betreiben von Geräten.

Sicherheitshinweise

Dieses Gerät ist nicht dafür bestimmt, durch Personen (einschließlich Kinder) mit eingeschränkten physischen, sensorischen oder geistigen Fähigkeiten oder mangels Erfahrung und/oder mangels Wissen benutzt zu werden, es sei denn, sie werden durch eine für ihre Sicherheit zuständige Person beaufsichtigt oder erhalten von ihr Anweisungen, wie das Gerät zu benutzen ist. Kinder sollten beaufsichtigt werden, um sicherzustellen, dass sie nicht mit dem Gerät spielen.

Einweisung

- Lesen Sie diese Bedienungsanleitung sorgfältig durch. Machen Sie sich mit den Steuer- oder Regeleinrichtungen und der ordnungsgemäßen Verwendung des Gerätes vertraut.
- Lassen Sie niemals Kinder das Gerät benutzen.
- Lassen Sie niemals andere Personen, die mit diesen Anweisungen nicht vertraut sind, das Gerät benutzen. Örtliche Vorschriften können das Mindestalter für Benutzer vorgeben.
- Benutzen Sie das Gerät niemals, wenn Personen, besonders Kinder, oder Haustiere in der Nähe sind.
- Der Benutzer ist verantwortlich für Unfälle oder Gefährdungen, die Dritten persönlich oder Ihrem Eigentum zustoßen.

Vorbereitung

- Beim Benutzen des Gerätes immer festes Schuhwerk und lange Hosen tragen.
- Tragen Sie keine weite Kleidung oder Schmuck. Sie können von der Saugöffnung erfasst werden. Bei Arbeiten im Freien sind Gummihandschuhe und rutschfestes Schuhwerk empfehlenswert. Tragen Sie bei langen Haaren ein Haarnetz.
- Tragen Sie eine Schutzbrille bei Arbeiten.
- Verwenden Sie bei stauberzeugenden Arbeiten eine Atemmaske.
- Kontrollieren Sie vor jedem Gebrauch das Gerät, die Anschlussleitung und das Verlängerungskabel. Arbeiten Sie nur mit einem einwandfreien und unbeschädigten Gerät. Beschädigte Teile müssen sofort von einem Elektro- Fachmann erneuert werden.
- Verwenden Sie das Gerät nie mit beschädigten Schutzeinrichtungen oder Abschirmungen oder fehlenden Sicherheitseinrichtungen wie Ablenk- und/oder Grasfangeinrichtungen.
- Beim Arbeiten im Freien dürfen nur dafür zugelassene Verlängerungskabel verwendet werden. Die verwendeten Verlängerungskabel müssen

D

einen Mindest-Querschnitt von 1,5 mm² aufweisen. Die Steckverbindungen müssen Schutzkontakte aufweisen und spritzwassergeschützt sein.

Betrieb

- Geräteanschlussleitung immer nach hinten vom Gerät wegführen.
- Wenn das Strom- oder Verlängerungskabel beschädigt ist, ziehen Sie den Stecker aus der Steckdose.
- Tragen Sie das Gerät nicht am Kabel
- Ziehen Sie den Stecker aus der Steckdose:
 - wenn Sie das Gerät nicht benutzen, es transportieren oder es unbeaufsichtigt lassen;
 - wenn Sie das Gerät kontrollieren, es reinigen oder Blockierungen entfernen;
 - wenn Sie Reinigungs- oder Wartungsarbeiten vornehmen oder Zubehör auswechseln;
 - nach dem Kontakt mit Fremdkörpern oder bei abnormaler Vibration
- Benutzen Sie Werkzeuge nur bei Tageslicht oder mit ausreichender künstlicher Beleuchtung
- Die Kraft nicht unterschätzen. Immer einen sicheren Stand und das Gleichgewicht halten
- Vermeiden Sie, wenn möglich, das Betreiben des Gerätes im nassen Gras.
- Achten Sie besonders an Abhängen auf sicheren Stand.
- Immer gehen, niemals rennen.
- Halten Sie die Lüftungsöffnung immer sauber.
- Die Saug- Blasdüse niemals auf Personen oder Tiere richten.
- Die Maschine darf nur zu vernünftigen Zeiten betrieben werden - nicht früh morgens oder spät abends, wenn andere gestört werden könnten. Die bei den örtlichen Behörden gelisteten Zeiten sind zu befolgen.
- Die Maschine ist mit der möglichst niedrigsten Motordrehzahl zur Ausführung der Arbeiten zu betreiben.
- Vor Blasbeginn sind mit Recher und Besen Fremdkörper zu lösen.
- Bei staubigen Bedingungen ist die Oberfläche leicht zu befeuchten oder, wenn vorhanden, ein Bewässerungs-Anbauteil zu benutzen.
- Der gesamte Blasdüsenaufsatz ist zu verwenden, damit der Luftstrom nah am Boden arbeiten kann.
- Achten Sie auf Kinder, Haustiere, offene Fenster und blasen Sie Fremdkörper sicher weg.

Wartung und Aufbewahrung

- Sorgen Sie dafür, dass alle Muttern, Schrauben und Bolzen stets festgezogen sind, um sicher zu sein, dass sich das Gerät in einem sicheren Betriebszustand befindet.
- Überprüfen Sie die Grasfangeinrichtungen häufig auf Verschleiß und Verformungen
- Nur Ersatzschneidewerkzeuge des richtigen Typs verwenden.
- Ersetzen Sie aus Sicherheitsgründen verschlissene oder beschädigte Teile.
- Unbenutzte Elektrowerkzeuge sollten an einem trockenen Ort abgelegt werden.

Das Gerät kann an jede mit min. 10A abgesicherte Steckdose (mit 230 V Wechselspannung) angeschlossen werden. Die Steckdose ist mit einem Fehlerstromschutzschalter (FI) zu sichern. Der Auslösestrom darf max. 30mA betragen.

Sicherheitspiktogramme am Gerät (Abb. 8)

1. Vor Inbetriebnahme Gebrauchsanleitung lesen.
2. Bei Regen oder Schnee Gerät nicht benutzen. Gerät vor Nässe schützen.
3. Dritte aus dem Gefahrenbereich fernhalten
4. Augen- und Gehörschutz tragen.
5. Bei Reinigungs- und Pflegearbeiten Gerät ausschalten und Netzstecker ziehen.

4.0 Technische Daten

Wechselstrommotor	230V ~ 50 Hz
Leistung	2500 Watt
Leerlaufdrehzahl	6000-13000 min ⁻¹
Luftgeschwindigkeit	270 km/h
Saugleistung	780 m ³ /h
Fangsackvolumen	ca. 45 l
Schall-Leistungspegel L _{WA}	100,1 dB (A)
Schall-Druckpegel L _{pA}	88,2 dB (A)
Vibration a _{HV}	< 2,5 m/s ²

5.0 Montage**5.1 Montage Saugrohr (Abb. 2, 3, 3a)**

Stecken Sie bitte zuerst das vordere (1) und hintere Saugrohr (2) zusammen. Achten Sie bitte auf ein

hörbares Einrasten. Dann die beiden Rohre mit den Spezialschrauben 4,2 x 18 mm verschrauben (siehe Pfeile Bild 2).

Bei waagrechtter Stellung der Arretierschraube das Saugrohr in das Motorgehäuse stecken. Anschließend mit dem mitgelieferten Gabelschlüssel die Arretierschraube (3) um 90° nach rechts drehen (siehe Bild 3a). Das Saugrohr ist somit fixiert.

Hinweis: Bitte beachten Sie, dass vor dem Befestigen am Gerät immer zuerst die beiden Saugrohre fest miteinander verbunden sind und anschließend nicht mehr zerlegt werden dürfen!

Hinweis: Der Laubsauger ist mit einem Sicherheitsschalter ausgerüstet und funktioniert nur, wenn das Saugrohr am Gerät befestigt ist.

5.2. Montage von Rechen und Saugdüse (Abb. 3b)

Der Rechenaufsatz (11) wird auf das Saugrohr aufgesteckt. Die Saugdüse (12) wird zum Saugen auf ebenen Böden (z. B. Teer, Pflaster) verwendet. Bei Verwendung von Rechen oder Saugdüse haben die Laufrollen (9) keine Funktion.

5.3. Fangsack montieren (Abb. 4)

Stecken Sie bitte den Fangsack (7) über den Stutzen am Motorgehäuse und achten Sie dabei auf ein hörbares Einrasten. Anschließend hängen Sie den Haken am Saugrohr ein.

6.0 Vor Inbetriebnahme

- Nehmen Sie das Gerät erst dann in Betrieb, wenn Sie die Montage vollständig durchgeführt haben. Vor jeder Inbetriebnahme ist die Geräteanschlussleitung auf Anzeichen von Beschädigungen zu untersuchen und darf nur in einwandfreiem Zustand benutzt werden.

7.0 Inbetriebnahme

7.1. Gurtlänge bestimmen (Abb. 1)

- Gurtlänge des Tragegurtes (4) so einstellen, dass das Saugrohr knapp über dem Boden geführt werden kann. Zusätzlich dienen zur leichteren Führung des Saugrohres am Boden die Führungsrollen (9) am unteren Ende des Saugrohres.

7.2. Gerät anschließen und einschalten (Abb. 5,6)

- Den Gerätestecker in die Kupplung der Geräteanschlussleitung (Verlängerung) stecken.
- Geräteanschlussleitung (6) mit der am Gerät vorhandenen Kabelzugentlastung wie abgebildet sichern.
- Zum Einschalten Ein-Ausschalter (5) in Richtung ON schieben, zum Ausschalten Ein-Ausschalter in Richtung OFF schieben.

7.3 Betriebsart wählen

7.3.1 Saugen (Abb. 7)

- Drehen Sie den Hebel (8) ganz nach links auf „Saugen“. Dies kann sowohl im Stillstand als auch bei laufendem Gerät geschehen.

7.3.2 Blasen (Abb. 7)

- Drehen Sie den Hebel (8) ganz nach rechts auf „Blasen“. Dies kann sowohl im Stillstand als auch bei laufendem Gerät geschehen.
- Richten Sie den Luftstrahl nach vorne und bewegen Sie sich langsam um Laub oder Gartenabfälle zusammenzublasen bzw. von schwer zugänglichen Stellen zu entfernen.

Achtung!

Entleeren Sie vor dem Blasen den Fangsack. Ansonsten könnte aufgesaugtes Sauggut wieder austreten.

7.3.3 Fangsack entleeren (Abb. 1)

Entleeren Sie den Fangsack (7) rechtzeitig. Bei hohem Füllgrad lässt die Saugleistung deutlich nach. Führen Sie organische Abfälle der Kompostierung zu.

- Gerät ausschalten und Netzstecker ziehen
- Reißverschluss am Fangsack (7) öffnen und Sauggut ausschütten.

8.0 Wartung und Pflege

ACHTUNG!

Sämtliche Wartungs-, Service- und Reinigungsarbeiten dürfen nur bei gezogenem Netzstecker durchgeführt werden.

- Das Gerät darf nicht mit Hochdruckreiniger oder fließendem Wasser gereinigt werden.
- Keine scharfen Reinigungsmittel verwenden.
- Nach Beendigung der Arbeit Auffangsack abnehmen, umstülpen und gründlich reinigen,

D

um das Entstehen von Schimmel und unangenehmen Gerüchen zu verhindern.

- Ein stark verschmutzter Fangsack kann mit Wasser und Seife gewaschen werden.
- Bei Schwergängigkeit des Reissverschlusses die Reißverschlusszähne mit trockener Seife einreiben.
- Halten Sie Gerät und Lüftungsschlitze stets sauber.
- Verschmutzungen am Gerät mit einem feuchten Lappen abwischen. Saug-/Blasrohr bei Verschmutzung mit einer Bürste reinigen.
- Aufgrund von Verschmutzung durch Sauggut kann die Gängigkeit des Umschalhebels (Blasen/Saugen) erschwert werden. In diesem Fall stellt sich nach mehrmaligen Umschalten von Saugen auf Blasen die Gängigkeit des Umschalhebels wieder ein.

9.0 Reparatur

Bei eventuell auftretenden Störungen das Gerät nur von einem autorisierten Fachmann bzw. von einer Kundendienstwerkstatt überprüfen lassen.

10.0. Entsorgung

Gerät, Zubehör und Verpackung sollten einer umweltgerechten Wiederverwertung zugeführt werden. Zum sortenreinen Recycling sind Kunststoffteile gekennzeichnet.

11.0. Ersatzteilbestellung

Bei der Ersatzteilbestellung sollten folgende Angaben gemacht werden:

- Typ des Gerätes
 - Artikelnummer des Gerätes
 - Ident-Nummer des Gerätes
 - Ersatzteilnummer des erforderlichen Ersatzteils
- Aktuelle Preise und Infos finden Sie unter www.isc-gmbh.info

12.0 Fehlersuchplan

Fehler	mögliche Ursache	Beseitigung
Gerät läuft nicht an	kein Strom im Stecker	Leitung und Sicherung überprüfen
	Kabel defekt	überprüfen
	Anschlüsse am Motor gelöst	durch Kundendienstwerkstatt überprüfen lassen
	Saugrohr nicht korrekt montiert	auf korrekte Montage achten

1.0 Layout (Fig. 1+1a)

1. Front suction tube
2. Rear suction tube
3. Locking screw
4. Carrying strap
5. ON/OFF switch
6. Power cord
7. Debris bag
8. Selector switch for vacuum/blower
9. Guide rollers
10. Speed controller
11. Plug-on rake
12. Connectable vacuum nozzle

2.0 Proper use

- The garden blower vac is designed to handle only foliage and garden refuse such as grass and small branches. Any other use is prohibited.
- This tool is only intended for use around the home and should only be operated within its design limitations. Tools of this category which are designed for home and garden use should only be operated in such settings. Tools of this category are not suitable for use in public facilities, parks and sports centers, on farms or in the forestry sector.

Please note that our equipment has not been designed for use in commercial, trade or industrial applications. Our warranty will be voided if the machine is used in commercial, trade or industrial businesses or for equivalent purposes.

3.0 Important information

Please read the directions for use carefully and observe the information provided. It is important to consult these instructions in order to acquaint yourself with the tool, its proper use and safety precautions.

Please observe the general maximum operating times as well as local regulations for tool operation.

Keep these instructions in a safe place.

Safety information

This equipment is not designed to be used by people (including children) with limited physical, sensory or mental capacities or those with no experience and/or

knowledge unless they are supervised by a person who is responsible for their safety or they have received instructions from such a person in how to use the equipment safely. Children must always be supervised in order to ensure that they do not play with the equipment.

General instructions

- Read the complete operating manual with due care. Acquaint yourself with the controls and how to use the tool.
- Never allow children to use the tool.
- Never allow other persons who are not familiar with the operating instructions to use the tool. Contact your local government offices for information regarding minimum age requirements for operating the tool.
- Never use the tool when there are people – particularly children – or pets nearby.
- The user is responsible for any accidents or hazards suffered by third parties or their property.

Preparation

- Always wear sturdy footwear and long trousers when using the tool.
- Never wear loose fitting clothes or jewelry. They may get drawn into the suction opening. Rubber gloves and non-slip shoes are recommended when working outdoors. Wear a hair net if you have long hair.
- Wear safety goggles while you work.
- Use a dust mask when working on dusty jobs
- Always check the tool, the power cable and the extension cable before using the tool. Only operate the tool when it is in good working order and is not damaged in any way. Damaged parts have to be replaced immediately by a qualified electrician.
- Never use the tool if any of its safety devices or guards are damaged or if any safety attachments such as deflectors and/or grass catching devices are missing.
- When working outdoors, use only extension cables which are approved for outdoor use. Extension cables must have a minimum cross-section of 1.5 mm². Plug connections must have earthing contacts and be protected from rain-water.

Operation

- Always trail the power cable behind the tool.
- If the power cable or extension cable is damaged, pull the plug out of the socket.
- Do not carry the tool by its power cable.

GB

- Always pull out the power plug:
 - when the tool is not being used, when it is being transported or when you leave it unsupervised.
 - when you are checking the tool, cleaning it or removing blockages.
 - when you want to carry out cleaning or maintenance work on the tool or replace accessories.
 - after the tool impacts with foreign bodies or you notice unusual vibrations.
- Use the tool only in broad daylight or in well-lit conditions.
- Do not underestimate the forces involved. Make sure you stand squarely and keep your balance at all times.
- If possible, avoid using the tool on wet grass.
- Ensure that you maintain a steady foothold particularly while working on slopes.
- Always walk. Never run.
- Always keep the ventilation opening clean.
- Never direct the vacuum/blow hole at persons or animals.
- The machine may only be used at reasonable times of the day, i.e. not in the early morning or late evening when it will be a nuisance to other people. Permitted times of use specified by local authorities must be observed.
- The machine must be run at the lowest possible motor speed required to carry out the work.
- Remove all foreign objects with a rake and brush before starting any blowing work.
- Where conditions are dusty, dampen the surface a little or use a sprinkler attachment.
- Use the full-length blower nozzle extension so that the air current can work near to the ground.
- Watch out for children, pets, open windows etc. and blow the foreign objects safely away from them.

Maintenance and storage

- Check that all nuts, bolts and screws are securely tightened in order to be sure that the machine is in a safe working condition.
- Frequently check the grass catching devices for signs of wear and deformation.
- Only use replacement cutters of the correct type.
- For your own safety, replace worn or damaged parts without delay.
- Electric tools should be kept in a dry place when not in use.

The tool can be plugged into any socket-outlet (with 230 V AC) that is equipped with a 10A fuse or higher. The socket-outlet has to be safeguarded by an earth-leakage circuit breaker (e.l.c.b.). The operating current must not exceed 30 mA.

Safety pictograms on the tool (Fig. 8)

1. Read the directions for use before operating the tool.
2. Do not use the tool in rain or snow. Do not expose the tool to wet conditions.
3. Keep all other persons away from the danger zone.
4. Wear goggles and ear muffs.
5. Switch off the tool and pull out the power plug before carrying out any cleaning or maintenance work.

4.0 Technical data

AC motor	230V ~ / 50 Hz
Power rating of the	2500 W
Idle speed of the	6000-13.000 min ⁻¹
Air velocity	270 km/h
Suction rate	780 m ³ /h
Volume of debris bag	approx. 45 l
Sound volume level L _{WA}	100,1 dB (A)
Sound pressure level L _{pA}	88,2 dB (A)
Vibration a _{hv}	< 2,5 m/s ²

5.0 Assembly**5.1 Mounting the vacuum tube (Fig. 2, 3, 3a)**

First plug together the front suction tube (1) and the rear suction tube (2). When the two parts engage correctly they make an audible click. Then affix the two tubes using the special screws size 4.2 x 18 mm (see arrows in Fig. 2).

With the locking screw in horizontal position, plug the vacuum tube into the motor housing. Then use the supplied open-ended wrench to turn the lever catch (3) 90° to the right (see Fig. 3a). The vacuum tube is now locked in place.

Important: Please note that the two suction tubes must always be joined together before they are mounted on the motor housing, and that they must never be taken apart when mounted!

Important: The garden blower vac is equipped with a safety lock-off switch which only works when the suction tube is mounted on the motor housing.

5.2. Fitting the rake and vacuum nozzle (Fig. 3b)

The rake attachment (11) is connected to the vacuum tube. The vacuum nozzle (12) is used for vacuuming on level ground (e.g. tarmac or paving stones).

When using the rake attachment or vacuum nozzle, the guide rollers (9) do not come into operation.

5.3. Mounting the debris bag (Fig. 4)

Slip the debris bag (7) over the socket on the motor housing. It engages correctly when it makes an audible click. Then hang the hook on the suction tube.

6.0 Prior to starting up

- Start up the tool only after it is fully assembled. Always inspect the tool power cord for damage before starting up. The tool may only be used if the cord is in flawless condition.

7.0 Starting up

7.1. Sizing the strap (Fig. 1)

- Size the length of the carrying strap (4) so that the vacuum tube just clears the ground. The guide rollers (9) at the bottom end of the suction tube will help you to maneuver the suction tube on the ground.

7.2. Connecting the tool to the power supply and switching on (Fig. 5, 6)

- Insert the tool plug into the power cord coupling (extension).
- Secure the power cord (6) with the sleeve provided on the tool as shown.
- To switch on, push the ON/OFF switch (5) toward ON. To switch off, push the ON/OFF switch toward OFF.

7.3 Selecting the mode of operation

7.3.1 Vacuum (Abb. 7)

- Turn the lever (8) all the way left to "Vacuum". You can do this regardless of whether the tool is running or not.

7.3.2 Blowing (Fig. 7)

- Turn the lever (8) all the way right to "Blower". You can do this regardless of whether the tool is running or not.
- Channel the air stream forward and walk slowly to blow foliage or garden refuse into a pile or to clear out hard-to-reach places.

Important!

Empty the debris bag before blowing. Otherwise, the material that has been vacuumed up could drop out.

7.3.3 Emptying the debris bag and pre-screen (Fig. 1)

Empty the debris bag (7) in good time. When the bag is heavily loaded with material, vacuum power is considerably reduced. Deposit organic refuse at a compost site.

- Switch off the tool and pull out the plug.
- Open the zipper on the debris bag (7) and shake out the material.

8.0 Maintenance and cleaning

IMPORTANT!

All maintenance, service and cleaning work must be performed after the power cord has been pulled out.

- Do not use high-pressure cleaners or running water to clean the tool.
- Do not use any aggressive cleaning agents.
- After shaking out the debris bag, turn it inside out and thoroughly clean it in order to prevent mould and unpleasant odors from forming.
- You can use soap and water to clean out a heavily soiled debris bag.
- Rub a bar of dry soap across the zipper teeth if the zipper becomes difficult to pull.
- Always keep the tool and ventilation slats clean.
- Use a damp rag to wipe dirt marks off of the tool. Clean the vacuum/blower tube with a brush upon evidence of dirt and grime.
- Dirt and grime can make the switch (blower/vacuum) more difficult to operate as a result of the material that swirls up off the ground. When this occurs, simply flip the switch back and forth a few times, which should bring it back to the normal feel.



9.0 Repair

Should the tool experience problems beyond those mentioned above, let only an authorized professional or a customer service shop perform an inspection.

10.0 Disposal

The tool, accessories and packaging should be disposed of in an environmentally-friendly fashion. Plastic parts are coded for purposes of separation when recycling.

11. Ordering replacement parts

Please quote the following data when ordering replacement parts:

- Type of machine
- Article number of the machine
- Identification number of the machine
- Replacement part number of the part required

For our latest prices and information please go to www.isc-gmbh.info

12.0 Troubleshooting guide

Fault	Possible cause	Remedy
Motor does not start	No electricity at the plug	Check the cord and fuses
	Power cord defective	Check the power cord
	Motor terminals disconnected	Have the unit checked by a customer service workshop
	Suction tube not mounted correctly	Mount the tube correctly

1.0 Description de l'appareil (fig. 1+1a)

1. Tube aspirateur avant
2. Tube aspirateur arrière
3. Vis d'arrêt
4. Courroie
5. Interrupteur Marche / Arrêt
6. Conduite réseau
7. Sac collecteur
8. Commutateur aspirer/souffler
9. Galets de roulement
10. Régulateur de vitesse de rotation
11. Râteau à tête amovible
12. Buse d'aspiration à tête amovible

2.0 Emploi conforme à l'affectation

- L'aspirateur/le souffleur de feuilles est uniquement autorisé pour les feuilles et les déchets de jardin tels l'herbe et les petites branches. Tout autre emploi n'est pas autorisé.
- Il est uniquement conçu pour un emploi privé conformément à son affectation. Sont considérés comme appareils destinés à l'emploi privé à la maison ou au jardin ceux qui sont employés dans les maisons et jardins privés. Mais pas dans les installations, parcs, terrains de sport ainsi que dans l'agriculture et les exploitations forestières.

Veillez au fait que nos appareils, conformément à leur affectation, n'ont pas été construits, pour être utilisés dans un environnement professionnel, industriel ou artisanal. Nous déclinons toute responsabilité si l'appareil est utilisé professionnellement, artisanalement ou dans des sociétés industrielles, tout comme pour toute activité équivalente.

3.0 Remarques importantes

Veillez lire consciencieusement ce mode d'emploi jusqu'au bout et en respecter les consignes. Familiarisez-vous avec l'appareil, son emploi correct ainsi qu'avec les consignes de sécurité en vous servant de ce mode d'emploi.

Veillez respecter les heures de travail permises en général ainsi que les prescriptions communales pour le fonctionnement des appareils.

Conservez bien ce mode d'emploi !

Consignes de sécurité

Cet appareil ne convient pas aux personnes (y compris les enfants) qui en raison de leurs capacités physiques, sensorielles ou intellectuelles ou leur manque d'expérience et/ou de connaissances ne peuvent pas l'utiliser de manière sûre, à moins d'être surveillés et de recevoir les instructions relatives à l'utilisation de l'appareil par une personne responsable de leur sécurité. Surveillez les enfants pour vous assurer qu'ils ne jouent pas avec l'appareil.

Instructions

- Veuillez lire ce mode d'emploi avec attention. Apprenez à vous servir des dispositifs de commande ou de réglage et à employer l'appareil dans les règles de l'art.
- Ne laissez jamais des enfants employer l'appareil.
- Ne laissez jamais d'autres personnes ne connaissant pas ces instructions utiliser l'appareil. Des prescriptions locales peuvent prescrire l'âge minimum permettant d'utiliser l'appareil.
- N'utilisez jamais l'appareil lorsque des personnes, en particulier des enfants, ou encore des animaux domestiques se trouvent à sa proximité.
- L'utilisateur est responsable pour tout accident ou risque arrivant à une tierce personne ou à ses propriétés.

Préparation

- Lors de l'utilisation de l'appareil, portez toujours des chaussures stables et des pantalons longs.
- Ne portez aucun vêtement ou bijou lâche. Vous pouvez être attrapé(e) par l'ouverture d'aspiration. Lors de travaux en plein air, il est recommandé de porter des gants en caoutchouc et des chaussures antidérapantes. Portez un filet à cheveux pour les cheveux longs.
- Portez des lunettes de protection pendant les travaux.
- Utilisez un masque de respiration pour les travaux générateurs de poussière.
- Avant d'employer l'appareil, contrôlez chaque fois la ligne de raccordement et le câble de rallonge. Travaillez exclusivement avec un appareil en état impeccable et non endommagé. Les pièces endommagées doivent être immédiatement remplacées par un(e) spécialiste électronicien(ne).
- N'utilisez jamais l'appareil lorsque les dispositifs

F

de protection ou les blindages sont endommagés ou encore que les dispositifs de sécurité, tels les dispositifs détecteurs et/ou récupérateurs d'herbe, manquent.

- Pour les travaux à l'extérieur, seuls les câbles de rallonge dûment homologués doivent être utilisés. Les rallonges utilisées doivent avoir une section transversale minimale de 1,5 mm². Les raccords à fiche doivent être dotés de contacts de protection et être protégés contre les éclaboussures.

Fonctionnement

- Toujours faire passer le câble de raccordement de l'appareil à l'arrière de l'appareil.
- Lorsque le câble de courant ou la rallonge est abîmé ; tirer la fiche hors de la prise de courant.
- Ne portez pas l'appareil par son câble
- Tirer la fiche hors de la prise de courant :
 - Si vous n'utilisez pas l'appareil, si vous le transportez ou le laissez sans surveillance
 - Lorsque vous contrôlez l'appareil, le nettoyez ou en retirez des objets bloquants
 - Lorsque vous entreprenez des travaux de nettoyage ou d'entretien ou que vous changez des accessoires ;
 - Après contact avec des corps étrangers ou en cas de vibration anormale,
- N'utiliser les outils qu'à la lumière du jour ou avec un éclairage artificiel suffisant
- N'en sous-estimez pas la force. Tenez-vous de façon sûre, et gardez l'équilibre
- Evitez, si possible, d'utiliser l'appareil dans du gazon mouillé.
- Veillez, particulièrement dans les pentes, à bien vous tenir de façon stable et sûre.
- Marchez toujours, ne courez jamais.
- Gardez l'ouverture d'aération en bon état de propreté.
- Ne dirigez jamais l'ouverture d'aspiration/de soufflage sur des personnes ou des animaux
- Il est uniquement permis d'utiliser la machine à des heures raisonnables - pas tôt le matin, ni tard le soir, lorsque cela pourrait déranger d'autres personnes. Il faut respecter les heures indiquées sur des listes disponibles auprès des autorités locales.
- Il faut se servir de la machine en la faisant tourner au régime le plus bas possible pour les travaux devant être réalisés.
- Avant de commencer à souffler, dégagez les corps étrangers au râteau et au balai.
- S'il y a beaucoup de poussière, humidifiez légèrement la surface ou utilisez, si présent, un dispositif d'arrosage adaptable.

- L'embout de buse soufflante complet doit être utilisé pour que le courant d'air puisse être soufflé tout près du sol.
- Attention aux enfants, aux animaux et aux fenêtres ouvertes : dégagez les corps étrangers en soufflant dessus dans une autre direction.

Entretien et entreposage

- Veillez à ce que tous les écrous, toutes les vis et chevilles soient constamment vissées à fond pour être sûr(e) que l'appareil soit bien en état sûr de fonctionnement.
- Contrôlez souvent si le dispositif collecteur d'herbe est usé ou s'il est déformé
- N'utilisez que des outils de coupe de type correct.
- Remplacez les pièces usées ou endommagées pour des raisons de sécurité.
- Les appareils électriques inutilisés devraient être conservés dans un endroit sec.

L'appareil peut être raccordé à chaque fiche à contact de protection (de 230 V de courant alternatif) protégée par un fusible de min. 10 A. La prise doit être protégée d'un interrupteur de protection contre les courants de courts-circuits. Le courant de déclenchement doit s'élever au max. à 30 mA.

Pictogramme de sécurité sur l'appareil (fig. 8)

1. Avant la mise en service, lisez le mode d'emploi.
2. N'utilisez pas l'appareil en cas de pluie ou de neige. Protégez l'appareil de l'humidité.
3. Gardez les tierces personnes hors de la zone de dangers
4. Portez des protections oculaires et auditives.
5. Mettez l'appareil hors circuit et retirez la fiche de contact pour les travaux de nettoyage et d'entretien.

4.0 Caractéristiques techniques:

Moteur à carburants multiples	230V ~ 50 Hz
Puissance	2500 Watt
Vitesse de rotation à vide	6000-13.000 min ⁻¹
Vitesse de l'air	270 km/h
Puissance d'aspiration	780 m ³ /h
Volumen du sac collecteur	env. 45 l
Niveau de puissance sonore L _{WA}	100,1 dB (A)
Niveau de pression acoustique L _{PA}	88,2 dB (A)
Vibration a _{hv}	< 2,5 m/s ²

5.0 Montage

5.1 Montage du tube d'aspiration (fig. 2, 3, 3a)

Enfichez tout d'abord les tubes aspirateurs avant (1) et arrière (2) l'un dans l'autre. Veillez à ce que l'encliquetage soit bien audible. Ensuite, vissez les deux tubes l'un à l'autre avec les vis spéciales 4,2 x 18 mm (voir flèche, figure 2).

Lorsque la vis de maintien est en position horizontale, enfichez le tube aspirateur dans le carter du moteur.

Ensuite, tournez la vis d'arrêt (3) de 90° vers la droite à l'aide de la clé à fourche (voir fig. 3a). Le tube aspirateur est ainsi fixé.

Nota : Veuillez prêter attention au fait qu'avant de les fixer sur l'appareil, les deux tubes aspirateurs doivent toujours être tout d'abord raccordés l'un à l'autre et qu'ils ne doivent ensuite plus être désassemblés !

Nota : L'aspirateur de feuilles est équipé d'un interrupteur de sécurité et ne fonctionne donc que lorsque le tube aspirateur est monté sur l'appareil.

5.2. Montage du râteau et de la buse d'aspiration (fig. 3b)

Enfichez l'embout du râteau (11) sur le tube d'aspiration. On utilise la buse d'aspiration (12) pour aspirer sur des sols plans (par ex. goudron, pavés). Si vous utilisez le râteau ou la buse d'aspiration, les galets de roulement (9) n'ont aucune fonction.

5.3. Assembler le sac collecteur assembler (fig. 4)

Enfichez le sac collecteur (7) dans le bâti de moteur par l'intermédiaire de la tubulure et veillez ce faisant à ce que l'encliquetage soit bien audible. Ensuite, accrochez le crochet au tube aspirateur.

6.0 Avant la mise en service

- Ne mettez l'appareil en service que lorsque vous avez entièrement terminé le montage. Avant chaque mise en service, contrôlez minutieusement si le câble de raccordement de l'appareil ne montre pas de signes d'endommagement, celui-ci doit être uniquement utilisé en état impeccable.

7.0 Mise en service

7.1. Déterminez la longueur de la courroie (fig. 1)

- Réglez la longueur de la courroie en bandoulière (4) de telle manière que le tube d'aspiration puisse être guidé au ras du sol. En outre, les rouleaux de guidage (9) sur l'extrémité inférieure du tube aspirateur servent à mieux guider le tube aspirateur au sol.

7.2. Connectez l'appareil et mettez-le en circuit (fig. 5,6)

- Enfichez la fiche de l'appareil dans l'accouplement du câble de raccordement de l'appareil (rallonge).
- Bloquez le câble de raccordement de l'appareil (6) comme indiqué dans le croquis à l'aide du dispositif de décharge de traction se trouvant sur l'appareil.
- Pour mettre en circuit, poussez l'interrupteur Marche/Arrêt (5) en direction de ON, pour la mise hors service, poussez l'interrupteur Marche/Arrêt en direction de OFF.

7.3 Sélectionner le mode de fonctionnement

7.3.1 Aspiration (fig. 7)

- Tournez le levier (8) complètement vers la gauche sur "Saugen" (aspirer). Vous pouvez le faire aussi bien à l'arrêt que lorsque l'appareil fonctionne.

7.3.2 Soufflage (fig. 7)

- Tournez le levier (8) complètement vers la droite sur "blasen" (souffler). Vous pouvez le faire aussi bien à l'arrêt que lorsque l'appareil fonctionne.
- Dirigez le courant d'air vers l'avant et déplacez-vous lentement pour rassembler les feuilles ou les déchets de jardin en soufflant dessus et/ou les retirer d'endroits difficiles d'accès.

Attention !!

Avant le soufflage, videz le sac collecteur et le séparateur préalable. Sinon, vous pourriez faire ressortir ce que vous avez aspiré auparavant.

7.3.3 Vider le sac collecteur et le séparateur préalable (fig. 1)

Videz le sac collecteur (7) à temps. Si le niveau de remplissage est important, la puissance d'aspiration diminue nettement. Placez les déchets organiques

F

sur un compost.

- Mettez l'appareil hors circuit et retirez la fiche de contact
- Ouvrez la fermeture éclair sur le sac collecteur (7) et secouez les déchets du sac.

8.0 Maintenance et soin**ATTENTION!**

Tous les travaux de maintenance, de service et de nettoyage doivent uniquement être effectués lorsque la fiche secteur est déconnectée.

- L'appareil ne doit pas être nettoyé à l'aide d'un appareil de nettoyage à haute pression ni à l'eau courante.
- Ne pas utiliser de produits de nettoyage mordants.
- Après la fin des travaux, retirez le sac collecteur, retournez-le et nettoyez-le à fond pour éviter que ne se forme des champignons et que des odeurs désagréables n'apparaissent.
- Un sac collecteur fortement encrassé peut être nettoyé à l'eau et au savon.
- Si la fermeture éclair s'ouvre mal, frottez les dents de la fermeture éclair à l'aide de savon à sec.
- Gardez toujours l'appareil et les fentes d'aération propres.
- Essuyez les encrassements de l'appareil à l'aide d'un chiffon légèrement humide. Nettoyez le tube d'aspiration / de soufflage en cas d'encrassement à l'aide d'une brosse.
- En raison d'encrassement par ce qui a été aspiré, le levier de commutation (souffler/aspirer) peut être difficile à commuter. Dans un tel cas, son fonctionnement se fera à nouveau sans problème après l'avoir commuté plusieurs fois de suite de „aspirer“ sur „souffler“.

9.0 Réparation

En cas de dérangements éventuels, faites contrôler l'appareil exclusivement par un(e) spécialiste dûment autorisé(e) et/ou par un atelier de service après-vente.

10.0 Elimination

L'appareil, les accessoires et l'emballage doivent être éliminés en les apportant dans un réseau de recyclage écologique. Les pièces en matière plastique sont marquées pour pouvoir être recyclées en fonction des sortes.

11. Commande de pièces de rechange

Pour les commandes de pièces de rechange, veuillez indiquer les références suivantes:

- Type de l'appareil
 - No. d'article de l'appareil
 - No. d'identification de l'appareil
 - No. de pièce de rechange de la pièce requise
- Vous trouverez les prix et informations actuelles à l'adresse www.isc-gmbh.info

12.0 Plan de recherche des erreurs

Erreur	Cause probable	Suppression
L'appareil ne démarre pas	Pas de courant dans la fiche	Contrôler la ligne et le fusible
	Câble défectueux	Contrôler
	Raccordements sur le moteur détachés	Faire contrôler par le service après-vente
	Tube aspirateur incorrectement monté	Veiller à ce que le montage soit correctement effectué

1.0 Beschrijving van het toestel (Fig. 1 en 1a)

1. Voorste zuigbuis
2. Achterste zuigbuis
3. Vastzetschroef
4. Draagriem
5. AAN/UIT-schakelaar
6. Netkabel
7. Opvangzak
8. Keuzeschakelaar zuigen/blazen
9. Loopwieltjes
10. Toerenregelaar
11. Opsteekbare hark
12. Opsteekbare zuigmond

2.0 Reglementair gebruik

- De bladzuiger / -blazer is enkel toegelaten voor bladeren en tuinafval zoals gras, kleine takken. Gebruik voor andere doeleinden is niet toegestaan.
- Hij is enkel ontworpen voor particulier gebruik conform het doel waarvoor het moet worden gebruikt. Toestellen voor de particuliere huis- en tuinsector zijn toestellen die bedoeld zijn voor gebruik in de particuliere sector in huis en tuin. Maar niet in openbare plantsoenen, parken, sportpleinen en ook niet in de land- en bosbouw.

Wij wijzen erop dat onze gereedschappen overeenkomstig hun bestemming niet geconstrueerd zijn voor commercieel, ambachtelijk of industrieel gebruik. Wij geven geen garantie indien het gereedschap in ambachtelijke of industriële bedrijven alsmede bij gelijk te stellen activiteiten wordt gebruikt.

3.0 Belangrijke instructies

Lees deze gebruiksaanwijzing zorgvuldig en volg de aanwijzingen ervan op. Maakt u zich aan de hand van deze gebruiksaanwijzing vertrouwd met het toestel, het juiste gebruik alsook met de veiligheidsvoorschriften.

Bewaar de gebruiksaanwijzing altijd goed !

Gelieve de doorgaans toegestane bedrijfstijden alsook de gemeentelijke voorschriften voor het gebruik van toestellen in acht te nemen.

Veiligheidsinstructies

Dit gereedschap is niet bedoeld om door personen (inclusief kinderen) met een beperkt fysiek, sensorisch en geestelijk vermogen of door personen, die niet de nodige ervaring en/of kennis hebben, te worden gebruikt, tenzij dit onder toezicht van een persoon gebeurt die verantwoordelijk is voor hun veiligheid of die hen aanwijst, hoe het gereedschap moet worden gebruikt. Op kinderen moet toezicht worden gehouden om te voorkomen dat ze met het gereedschap spelen.

Instructie

- Lees deze gebruiksaanwijzing zorgvuldig door. Maak uzelf vertrouwd met de besturings- of regelvoorzieningen en het reglementair gebruik van het toestel.
- Laat het toestel nooit gebruiken door kinderen.
- Laat het toestel nooit gebruiken door andere personen die niet vertrouwd zijn met deze instructies. In plaatselijke voorschriften kan de minimumleeftijd voor gebruikers zijn vastgelegd.
- Gebruik het toestel nooit als er personen, in het bijzonder kinderen, of huisdieren in de buurt zijn.
- De gebruiker is verantwoordelijk voor ongevallen of gevaren, waardoor derden zelf of hun eigendom benadeeld worden.

Vorbereitung

- Draag bij het gebruik van het toestel altijd stevige schoenen en een lange broek.
- Draag geen wijde kleding of sierraden. U kunt door de zuigopening worden gegrepen. Bij werkzaamheden in de openlucht wordt het dragen van gummihandschoenen en niet-glijdende schoenen aanbevolen. Draag in geval van lange haren een haarnetje.
- Draag een veiligheidsbrii tijdens de werkzaamheden.
- Gebruik een ademmasker bij het stofzuigen.
- Controleer voor ieder gebruik het toestel, de aansluitkabel en het verlengsnoer. Werk alleen met een toestel dat in perfecte staat verkeert en niet beschadigd is. Beschadigde onderdelen moeten onmiddellijk worden vervangen door een elektricien.
- Gebruik het toestel nooit als beschermende voorzieningen of afschermingen beschadigd zijn of als veiligheidsvoorzieningen zoals afbuigen/of grasvanginrichtingen ontbreken.
- Bij gebruik in de openlucht mogen alleen verlengsnoeren worden gebruikt die hiervoor zijn gemaakt. De gebruikte verlengsnoeren

NL

moeten minimaal een doorsnede van 1,5 mm² hebben. De steekverbindingen moeten over een aardingscontact beschikken en beschermd zijn tegen spuitwater.

Gebruik

- Voer de aansluitkabel van het toestel altijd naar de achterzijde van het toestel weg.
- Bij beschadiging van de stroomkabel of het verlengsnoer; trek de stekker uit het stopcontact.
- Draag het apparaat niet aan de kabel.
- Trek de stekker uit het stopcontact:
 - als u het toestel niet gebruikt, het transporteert of zonder toezicht laat;
 - als u het toestel controleert, schoonmaakt of blokkeringen verwijdert;
 - als u schoonmaak- of onderhoudswerkzaamheden uitvoert of accessoires vervangt;
 - na contact met vreemde voorwerpen of bij een ongebruikelijke vibratie
- Gebruik gereedschappen alleen bij daglicht of bij voldoende kunstmatige verlichting
- Onderschat de kracht van het toestel niet. Houd het toestel altijd in een veilige stand en in evenwicht
- Voorkom, indien mogelijk, het gebruik van het toestel in nat gras.
- Let vooral op hellingen op een veilige stand.
- Altijd lopen, nooit rennen.
- Houd de luchtopening altijd schoon.
- Richt de zuig-/blaasopening nooit op personen of dieren.
- Het gereedschap mag alleen op redelijke tijden worden gebruikt – niet 's morgens vroeg of avonds laat als andere zouden kunnen worden gestoord. De door de lokale overheid voorgeschreven tijden dienen in acht te worden genomen.
- Het gereedschap dient met een zo laag mogelijk toerental te worden gebruikt om de werkzaamheden te verrichten.
- Voordat u begint het loof aan de kant te blazen moeten vreemde lichamen met een hark en een bezem worden losgewerkt.
- Als er veel stof aanwezig is dient het oppervlak lichtjes vochtig te worden gemaakt of, indien voorhanden, een besproeiingsaanbouwstuk worden gebruikt.
- Maak gebruik van het volledige blaasmondopzetstuk zodat de luchtstroom dichtbij de grond kan werken.
- Let op kinderen, huisdieren, open ramen en blaas vreemde lichamen veilig weg.

Onderhoud en opberging

- Zorg ervoor dat alle moeren, schroeven en bouten zijn vastgedraaid, om er zeker van te zijn dat het toestel zich in een veilige bedrijfstoestand bevindt.
- Controleer de grasvanginrichtingen regelmatig op slijtage en vervormingen.
- Gebruik alleen reservesnijgereedschappen van het juiste type.
- Vervang om veiligheidsredenen versleten of beschadigde onderdelen.
- Ongebruikte elektrische gereedschappen moeten op een droge plaats worden neergelegd.

Het toestel kan aan ieder stopcontact met een zekering van minstens 10A (met een wisselspanning van 230 V) worden aangesloten. Het stopcontact moet worden beveiligd met een aardlekschakelaar. De afschakelstroom mag max. 30mA bedragen.

Veiligheidspictogrammen op het toestel (Fig. 8)

1. Vóór inbedrijfstelling gebruiksaanwijzing lezen.
2. Bij regen of sneeuw het toestel niet gebruiken. Toestel beschermen tegen vocht.
3. Hou derden weg uit de gevarezone.
4. Oog- en gehoorbeschermer dragen.
5. Bij schoonmaak- en onderhoudswerkzaamheden het toestel uitschakelen en de netstekker uit het stopcontact verwijderen.

4.0 Technische gegevens

Wisselstroommotor	230 V ~ 50 Hz
Vermogen	2500 Watt
Onbelast toerental	6000-13000 t/min
Luchtsnelheid	270 km/u
Zuigvermogen	780 m ³ /u
Volume van de opvangzak	ca. 45 l
Geluidsvermogen L _{WA}	100,1 dB (A)
Geluidsdruk niveau L _{pA}	88,2 dB (A)
Vibratie a _{hv}	< 2,5 m/s ²

5.0 Montage

5.1 Montage zuigbuis (fig. 2, 3, 3a)

Steek eerst de voorste (1) en achterste zuigbuis (2) in elkaar. Let er wel op dat de buizen hoorbaar vastklikken. Dan schroeft u de beide buizen vast met behulp van de speciale schroeven 4,2 x 18 mm (zie pijlen fig. 2).

Bij horizontaal staande vastzetschroef de zuigbuis het motorhuis in steken. Vervolgens de vastzetschroef (3) met 90° naar rechts draaien m.b.v. de bijgeleverde platte open sleutel (zie fig. 3a). Bovendien de kruiskopschroef 4,2 x 7,5 mm het boorgat A in draaien (zie fig. 3a). De zuigbuis zit dan vast.

Aanwijzing : Gelieve er op te letten dat vóór het vastmaken op het toestel altijd eerst de beide zuigbuizen vast aan elkaar verbonden zijn en dat ze vervolgens niet meer mogen worden uit elkaar genomen!

Aanwijzing : De bladzuiger is voorzien van een veiligheidsschakelaar en werkt slechts als de zuigbuis vastgemaakt is op het toestel.

5.2. Montage van de hark en de zuigmond (fig. 3b)

Het harkopzetstuk (11) wordt de zuigbuis op gestoken. De zuigmond (12) wordt gebruikt voor het zuigen op effen grond (b.v. asphalt, plaveisel). Bij gebruik van de hark of de zuigmond hebben de loopwieltjes (9) geen functie.

5.3. Opvangzak monteren (fig. 4)

- Steek de opvangzak (7) de stomp aan de motorbehuizing op; hij moet hoorbaar vastklikken. Vervolgens hangt u de haak aan de zuigbuis op.

6.0 Vóór ingebruikneming

Stel het toestel pas in werking als de montage helemaal is voltooid. Vóór elke ingebruikneming dient de aansluitkabel van het toestel op tekens van een beschadiging te worden gecontroleerd; de kabel mag enkel in perfecte staat worden gebruikt.

7.0 Ingebruikneming

7.1. Riemplengte bepalen (fig. 1)

- De riemplengte van de draagriem (4) afstellen zodat de zuigbuis dicht over de grond kan

worden geleid. De leirollen (9) aan het onderste uiteinde van de zuigbuis dienen tevens om de zuigbuis gemakkelijker over de grond te leiden.

7.2. Toestel aansluiten en aanzetten (fig. 5,6)

- De stekker van het toestel de koppeling van de aansluitkabel (verlengkabel) in steken.
- Aansluitkabel (6) van het toestel, zoals afgebeeld, beveiligen d.m.v. de aan het toestel voorhanden kabelontlasting.
- Voor het inschakelen AAN/UIT-schakelaar (5) in richting ON schuiven, voor het uitschakelen schuift u de AAN/UIT-schakelaar in richting OFF.

7.3 Bedrijfsmodus kiezen

7.3.1 Zuigen (fig. 7)

- Draai de hefboom (8) helemaal naar links naar de stand "zuigen". Dit kan zowel bij stilstaand alsook bij draaiend toestel gebeuren.

7.3.2 Blazen (fig. 7)

- Draai de hefboom (8) helemaal naar rechts naar de stand "blazen". Dit kan zowel bij stilstaand alsook bij draaiend toestel gebeuren.
- Richt de luchtstraal naar voren en beweeg u langzaam om bladeren of tuinafval bijeen te blazen of van moeilijk toegankelijke plaatsen te verwijderen.

Let op !!

Maak vóór het blazen de opvangzak leeg. Anders zouden opgezogen bladeren / tuinafval opnieuw kunnen ontsnappen.

7.3.3 Opvangzak leegmaken (fig. 1)

Maak de opvangzak (7) op tijd leeg. Bij een hoog vulniveau gaat het zuigvermogen duidelijk achteruit. Breng organisch afval naar de composteerinrichting.

- Toestel uitzetten en netstekker uit het stopcontact trekken.
- Ritsluiting aan de opvangzak (7) open trekken en opvangzak leegschudden.

8.0. Onderhoud

LET OP!

Alle onderhouds-, service- en schoonmaakwerkzaamheden mogen enkel worden uitgevoerd als de netstekker uit het stopcontact getrokken is.

NL

- Het toestel mag niet worden schoongemaakt met een hogedrukreiniger of met stromend water.
- Geen agressieve reinigingsmiddelen gebruiken.
- Aan het einde van de werkzaamheden opvangzak afnemen, binnenstebuiten keren en grondig schoonmaken om het vormen van schimmel en onaangename geuren te voorkomen.
- Een erg vervuilde opvangzak kan met water en zeep worden gewassen.
- Bij stroefheid van de ritssluiting de tanden van de ritssluiting inrijven met droge zeep.
- Hou het toestel en de ventilatiespleten steeds schoon.
- Verontreinigingen op het toestel met een vochtige doek afwissen. Zuig- / blaasbuis bij vervuiling met een borstel schoonmaken.
- Op grond van vervuiling door opgezogen goed kan de beweeglijkheid van de overschakelhefboom (blazen / zuigen) worden verminderd. In dit geval de overschakelhefboom meermaals omzetten vanuit de stand zuigen naar de stand blazen en omgekeerd zodat de hefboom weer gemakkelijk draait.

9.0 Herstelling

Mocht er zich een defect voordoen laat dan het toestel enkel controleren door een geautoriseerde vakman of door een klantendienst-werkplaats.

12.0 Foutopsporing

Fout	Mogelijke oorzaak	Verhelpen
Het toestel start niet	Geen stroom in de stekker	Leiding en zekering controleren
	Kabel defect	Controleren
	Aansluitingen aan de motor zitten los	Door klantendienst-werkplaats laten controleren
	Zuigbuis niet naar behoren gemonteerd	Op correcte montage letten

1.0 Descrizione dell'utensile (Fig. 1+1a)

1. Tubo di aspirazione anteriore
2. Tubo di aspirazione posteriore
3. Vite di arresto
4. Tracolla
5. Interruttore ON/OFF
6. Cavo di alimentazione
7. Sacchetto di raccolta
8. Commutatore aspirazione/soffiaggio
9. Rotelle
10. Regolatore del numero di giri
11. Rastrello applicabile
12. Bocchetta di aspirazione applicabile

2.0 Uso corretto

- L'aspiratore/soffiatore per foglie è omologato soltanto per foglie e rifiuti di giardino come erba e rametti. Un uso diverso non è consentito.
- L'utensile è stato concepito esclusivamente per l'uso privato corrispondente all'impiego previsto. Si considerano apparecchi per l'ambito privato di casa e giardino quelli impiegati per l'uso privato in casa e in giardino. Non devono venire usati nei giardini pubblici, parchi, impianti sportivi e nemmeno in campo agricolo o forestale.

Tenete presente che i nostri apparecchi non sono stati costruiti per l'impiego professionale, artigianale o industriale. Non ci assumiamo alcuna garanzia quando l'apparecchio viene usato in imprese commerciali, artigianali o industriali, o in attività equivalenti.

3.0 Avvertenze importanti

Leggete attentamente le istruzioni per l'uso e attenetevi alle avvertenze. Usatele per conoscere bene l'utensile, il suo uso corretto nonché le avvertenze di sicurezza.

Rispettate gli orari per il funzionamento generalmente permessi ed i regolamenti comunali per l'uso di apparecchi.

Conservate sempre con cura le istruzioni per l'uso!

Avvertenze di sicurezza

Questo apparecchio non è destinato ad essere usato da persone (bambini compresi) con capacità fisiche, sensoriali o mentali limitate o che manchino di esperienza e/o conoscenze, a meno che non vengano sorvegliati da una persona responsabile per la loro sicurezza o abbiano ricevuto da essa istruzioni su come usare l'apparecchio. I bambini devono essere sorvegliati per assicurarsi che non giochino con l'apparecchio.

Introduzione

- Leggete attentamente queste istruzioni per l'uso. Informatevi bene sui dispositivi di comando e di regolazione e sull'uso corretto dell'apparecchio.
- Non permettete mai ai bambini di adoperare l'apparecchio.
- Non permettete mai ad altre persone, che non sono pratiche delle istruzioni, di adoperare l'apparecchio. Le norme locali possono prescrivere l'età minima dell'utilizzatore.
- Non adoperate mai l'apparecchio se nelle vicinanze ci sono delle persone, in particolare bambini, o animali.
- L'utilizzatore è responsabile in caso di incidenti o di rischi nei confronti di terzi relativamente a danni alle persone e alle cose.

Preparazione

- Portate sempre scarpe robuste e pantaloni lunghi quando adoperate l'apparecchio.
- Non portate indumenti ampi o gioielli. Potrebbero essere presi dall'apertura di aspirazione. Eseguendo lavori all'aperto si consiglia di portare guanti di gomma e scarpe che non scivolano. Se avete i capelli lunghi, raccoglieteli in una retina.
- Portate occhiali protettivi durante il lavoro.
- Usate una maschera protettiva in caso di lavori con produzione di polvere.
- Prima di ogni utilizzo controllate l'apparecchio, il cavo di alimentazione ed il cavo di prolunga. Utilizzate l'apparecchio solo se questo è in perfette condizioni e non presenta danni. Le parti danneggiate devono essere immediatamente sostituite da un elettricista.
- Non utilizzate mai l'apparecchio con dispositivi protettivi o schermature danneggiate o dispositivi di sicurezza mancanti come dispositivi di deflessione e/o dispositivi di raccolta erba.
- In caso di uso all'aperto si devono utilizzare esclusivamente cavi di prolunga appositamente

I

omologati. I cavi di prolunga utilizzati devono avere una sezione minima di 1,5 mm². I collegamenti ad innesto devono presentare contatti protetti ed essere riparati dagli spruzzi d'acqua.

Esercizio

- Tenete il cavo di alimentazione dell'apparecchio sempre dietro all'apparecchio.
- Se il cavo elettrico o il cavo di prolunga o sono danneggiati, staccate la spina dalla presa.
- Staccate la spina dalla presa:
 - quando non utilizzate l'elettrotensile, lo trasportate o lo lasciate inosservato;
 - quando controllate l'utensile, lo pulite o ne staccate i blocchi;
 - quando espletate dei lavori di pulizia o di manutenzione o quando sostituite degli accessori;
 - dopo il contatto con corpi estranei o nel caso di vibrazioni anomale.
- Non utilizzare il cavo della corrente per trasportare l'elettrotensile
- Usate gli attrezzi solo con la luce del giorno o con un'illuminazione artificiale sufficiente.
- Non ne sottovalutate la forza. Mantente sempre una posizione sicura e l'equilibrio.
- Evitate, se possibile, l'uso dell'apparecchio nell'erba bagnata.
- Fate particolare attenzione ad una posizione sicura nei pendii.
- Cercate sempre di camminare e mai di correre.
- Tenete l'apertura di aspirazione sempre pulita.
- Non direzionate mai l'apertura di aspirazione e soffiaggio su persone o animali.
- L'apparecchio deve essere messo in funzione in ore ragionevoli - non troppo presto la mattina o non troppo tardi la sera - in modo da non disturbare gli altri. Si devono osservare gli orari previsti dalle autorità locali.
- Per l'esecuzione di lavori l'apparecchio deve essere azionato con il numero di giri minimo possibile
- Prima di iniziare a radunare le foglie si devono allontanare corpi estranei con un rastrello e una scopa.
- In caso di polvere si deve inumidire leggermente la superficie o utilizzare se disponibile un accessorio per l'irrigazione.
- Si deve usare tutto il completo bocchettone di soffiatura affinché il getto d'aria possa agire vicino al suolo.
- Fate attenzione a bambini, animali domestici, finestre aperte e soffiate via corpi estranei

senza creare pericoli.

Manutenzione e magazzino

- Fate attenzione che tutti i dadi, le viti e i bulloni siano stretti bene, per assicurarvi che l'apparecchio si trovi in uno stato d'esercizio sicuro.
- Controllate spesso che il dispositivo di raccolta erba non presenti usura e deformazioni.
- Utilizzate solo attrezzi di ricambio per tosatura del tipo giusto.
- Per motivi di sicurezza è necessario sostituire i pezzi consumati o danneggiati.
- Attrezzi elettrici non utilizzati dovrebbero essere depositati in luogo asciutto.

L'utensile può essere allacciato ad ogni presa elettrica protetta per min. di 10A (con 230 V tensione alternata). La presa elettrica va protetta con un dispositivo per corrente di guasto (FI). La corrente di apertura deve arrivare a max. 30mA.

Pittogrammi di sicurezza sull'utensile (fig. 8)

1. Prima della messa in funzione leggere le istruzioni per l'uso.
2. Non usare l'elettrotensile in caso di pioggia o neve. Proteggere l'elettrotensile dall'umidità.
3. Tenere le altre persone lontane dalla zona di pericolo.
4. Indossare occhiali protettivi e cuffie antirumore.
5. In caso di lavori di pulizia e di manutenzione spegnere l'apparecchio e staccare la spina dalla presa.

4.0 Dati tecnici

Motore a corrente alternata	230V ~ 50 Hz
Potenza	2500 Watt
Numero di giri a vuoto	6000-13.000 min ⁻¹
Velocità dell'aria	270 km/h
Portata di aspirazione	780 m ³ /h
Volume del sacco di raccolta	ca. 45 l
Livello di potenza sonora L _{WA}	100,1 dB (A)
Livello di pressione acustica L _{pA}	88,2 dB (A)
Vibrazione a _{av}	< 2,5 m/s ²

5.0 Montaggio

5.1 Montaggio del tubo di aspirazione (Fig. 2, 3, 3a)

Collegate prima il tubo di aspirazione anteriore (1) con quello posteriore (2). Assicuratevi di sentire lo scatto di arresto. Avvitare poi entrambi i tubi con le viti speciali 4,2 x 18 mm (vedi freccia Fig. 2).

Inserite il tubo di aspirazione nella carcassa del motore tenendo la vite di arresto in posizione orizzontale.

Dopodiché ruotate la vite di bloccaggio (3) di 90° verso destra con la chiave in dotazione (vedi Fig. 3a). In questo modo, il tubo di aspirazione è fissato.

Nota: fate attenzione che prima del fissaggio sull'elettro utensile i due tubi di aspirazione devono essere collegati bene tra di loro e non devono più venire smontati!

Nota: l'aspiratore/soffiatore di foglie è dotato di un 'interruttore di sicurezza e funziona soltanto se il tubo di aspirazione è fissato sull'elettro utensile.

5.2. Montaggio del rastrello e della bocchetta di aspirazione (Fig. 3b)

Il rastrello (11) viene applicato al tubo di aspirazione. La bocchetta di aspirazione (12) viene utilizzata per l'aspirazione su terreni piani (per es. asfalto, selciato).

Impiegando il rastrello e la bocchetta di aspirazione le rotelle (9) non hanno alcuna funzione.

5.3. Montaggio del sacchetto di raccolta (Fig. 4)

Inserite il sacchetto di raccolta (7) nel bocchettone sulla carcassa del motore e assicuratevi di sentire lo scatto di arresto. Quindi agganciate i due ganci al tubo di aspirazione e alla carcassa del motore.

6.0 Prima della messa in esercizio

- Mettete l'utensile in esercizio solo dopo aver eseguito il montaggio completo. Prima di ogni messa in esercizio, controllate che il cavo di allacciamento dell'utensile non presenti segni di deterioramento e che venga usato solo se è in perfetto stato.

7.0 Messa in esercizio

7.1. Regolazione della lunghezza della tracolla (Fig. 1)

- Regolare la lunghezza della cinghia (4) in modo che il tubo di aspirazione possa venire condotto a pochissima distanza dal terreno. Inoltre le rotelle di guida (9) all'estremità del tubo di aspirazione servono a condurre più facilmente il tubo di aspirazione per terra.

7.2. Collegamento e attivazione dell'elettro utensile (Fig. 5.6)

- Infilare la spina dell'apparecchio nell'accoppiamento del cavo di collegamento (prolunga).
- Assicurare secondo l'illustrazione il cavo di collegamento (6) con lo scarico della trazione che si trova sull'apparecchio.
- Per accendere l'elettro utensile spostate l'interruttore su ON (5), per spegnerlo spostate l'interruttore su OFF.

7.3 Selezione del modo operativo

7.3.1 Aspirazione (Fig. 7)

- Girate la leva (8) completamente a sinistra su "aspirazione". Questa operazione può avvenire sia ad apparecchio spento che ad apparecchio acceso.

7.3.2 Soffiaggio (Fig. 7)

- Girate la leva (8) completamente a destra su "soffiaggio". Questa operazione può avvenire sia ad apparecchio spento che ad apparecchio acceso.
- Orientate il getto d'aria in avanti e muovetevi lentamente per accumulare soffiando fogliame o rifiuti di giardino oppure per eliminarli da zone difficilmente accessibili.

Attenzione!

Svuotate il sacchetto di raccolta prima dell'azione di soffiaggio. Altrimenti del fogliame aspirato potrebbe fuoriuscire di nuovo.

7.3.3 Svuotamento del sacco di raccolta e del preseparatori (fig. 1)

Svuotate in tempo il sacco di raccolta (7). La portata di aspirazione si riduce considerabilmente in caso di un alto grado di riempimento. Portate al compostaggio i rifiuti organici.

- Spegnete l'utensile e staccate la spina dalla presa di corrente.

I

- Aprite la cerniera del sacco di raccolta (7) e svuotate il materiale aspirato.

8.0 Manutenzione e cura

ATTENZIONE!

Per ogni operazione di manutenzione, di riparazione e di pulizia staccate la spina dalla presa di corrente.

- L'utensile non deve venire pulito con idropultrici o acqua corrente.
- Non usate detergenti aggressivi.
- raccolta, rovesciatelo e pulitelo a fondo per evitare la formazione di muffa ed odori sgradevoli.
- Un sacco di raccolta molto sporco può essere lavato con acqua e sapone.
- Se la cerniera si apre difficilmente, strofinate i denti della cerniera con sapone asciutto.
- Tenete sempre puliti l'utensile e le fessure di areazione.
- Eliminate le impurità sull'utensile con un panno umido. Pulite il tubo di aspirazione/soffiatura in caso di impurità con una spazzola.
- A causa di impurità dovute al materiale aspirato può risultare più difficile muovere la leva di commutazione (aspirazione/soffiatura). In tal caso la mobilità della leva di commutazione si riottiene cambiando più volte tra aspirazione e soffiatura.

10.0 Smaltimento

L'utensile, gli accessori e l'imballaggio dovrebbero essere portati al riciclaggio biologico. Per garantire un riciclaggio puro le parti in plastica sono contrassegnate.

11. Commissione dei pezzi di ricambio

Volendo commissionare dei pezzi di ricambio, si dovrebbe dichiarare quanto segue:

- modello dell'apparecchio
- numero dell'articolo dell'apparecchio
- numero d'ident. dell'apparecchio
- numero del pezzo di ricambio del ricambio necessitato.

Per i prezzi e le informazioni attuali si veda www.isc-gmbh.info

9.0 Riparazione

In caso di anomalie fare esaminare l'utensile esclusivamente da un tecnico autorizzato rispettivamente da un'officina del servizio assistenza.

12.0 Tabella per l'eliminazione delle anomalie

Anomalia	Possibile causa	Eliminazione
Il motore non si avvia	non c'è corrente sull presa	controllare il cavo ed is fusibile
	cavo difettoso	controllare
	attacchi del motore allentati	fare controllare da un'officina del servizio assistenza clienti
	tubo di aspirazione non montato correttamente	assicurarsi del montaggio corretto

1.0 Beskrivning av maskinen (bild 1 och 1a)

1. Främre sugrör
2. Bakre sugrör
3. Spårskruv
4. Bårsele
5. Strömbrytare
6. Nätkabel
7. Lövsäck
8. Omkopplare sug-/blåsfunktion
9. Löprullar
10. Varvtalsreglage
11. Utbytbar kratta
12. Utbytbar sugmunstycke

2.0 Ändamålsenlig användning

- Lövsugen-/blåsaren är endast godkänd för löv och trädgårdsavfall som gräs eller mindre kvistar. Andra användningssätt är inte tillåtna.
- Maskinen är endast konstruerad för privat bruk med hänsyn till sitt användningsändamål. Sådana maskiner som är avsedda för privat användning i hus och trädgård definieras som utrustning som endast är avsedd för privat bruk i hus och trädgård. Maskinerna får inte användas till allmänna grönytor, parker, sportanläggningar samt inom lant- och skogsbruk.

Tänk på att våra produkter endast får användas till ändamålsenligt syfte och inte har konstruerats för yrkesmässig, hantverksmässig eller industriell användning. Vi ger därför ingen garanti om produkten ska användas inom yrkesmässiga, hantverksmässiga eller industriella verksamheter eller vid liknande aktiviteter.

3.0 Viktiga anvisningar

Läs igenom bruksanvisningen noggrant och beakta alla anvisningar. Använd bruksanvisningen till att informera dig om maskinen, dess användningsområden samt gällande säkerhetsanvisningar.

Förvara alltid bruksanvisningen på ett säkert ställe.

Beakta tillåtna användningstider samt kommunala föreskrifter för användning av maskiner.

Säkerhetsanvisningar

Denna maskin är inte avsedd att användas av personer (inkl. barn) med begränsad fysisk, sensorisk eller mental förmåga eller bristfällig erfarenhet och/eller kunskap, såvida inte en person som ansvarar för säkerheten håller uppsikt eller ger instruktioner om korrekt användning av maskinen. Barn ska hållas under uppsikt för att säkerställa att de inte använder maskinen som leksak.

Instruktioner

- Läs noggrant igenom bruksanvisningen. Ta reda på hur manöver- och reglerdonen fungerar och hur maskinen ska användas på rätt sätt.
- Låt aldrig barn använda maskinen.
- Personer som inte har tagit del av dessa instruktioner får aldrig använda maskinen. Beakta regionala bestämmelser för lägsta tillåtna ålder för användning av maskinen.
- Använd aldrig maskinen om personer, särskilt barn, eller husdjur finns i närheten.
- Användaren är ansvarig för olyckor eller faror som tredje part eller dess egendom kan utsättas för.

Föberedelser

- Bär alltid kraftiga skor och långa byxor när du använder maskinen.
- Bär aldrig löst sittande kläder eller smycken. Dessa kan fastna i insugningsöppningen. Om du ska arbeta utomhus rekommenderar vi att du använder gummihandskar och halkfria skor. Bär hårnät om du har långt hår.
- Använd skyddsglasögon medan du använder maskinen.
- Använd en dammskyddsmask om damm uppstår under arbetet.
- Kontrollera maskinen, nätkabeln och förlängningssladden varje gång innan du använder maskinen. Du får endast använda maskinen om den befinner sig fullgott och felfritt skick. Låt en behörig elektriker byta ut maskindelar som har skadats.
- Använd aldrig maskinen om skyddsanordningar eller avskärningsdelar är skadade eller saknas, t ex avlänkings- och/eller gräsuppsamlingsanordningar.
- Använd endast godkända förlängningssladdar om maskinen används utomhus. Förlängningssladdarnas ledningsarea måste uppgå till minst 1,5 mm². Stickkontaktarna måste vara jordade och strilsäkra.

S**Drift**

- Dra alltid nätkabeln bakåt och bort från maskinen.
- Om nätkabeln eller förlängningsladden är skadad: dra ut stickkontakten ur stickuttaget.
- Bär aldrig maskinen i kabeln.
- Dra ut stickkontakten ur vägguttaget:
 - om du inte ska använda maskinen längre, eller om du ska transportera eller lämna maskinen utan tillsyn
 - om du ska kontrollera eller rengöra maskinen, eller ta bort blockeringar
 - om du ska utföra rengöring eller underhåll, eller byta ut tillbehör
 - om maskinen har kommit i kontakt med främmande föremål eller vid ovanliga vibrationer
- Använd verktygen endast i dagsljus eller vid tillräcklig belysning.
- Underskatta inte maskinens kraft. Se alltid till att du står stabilt och inte tappar balansen.
- Undvik om möjligt att använda maskinen i vått gräs.
- Särskilt på slänter måste du se till att du står stabilt.
- Gå alltid lugnt med maskinen, och gå inte för fort.
- Se till att ventilationsöppningen alltid är ren.
- Rikta aldrig sug-/blåsöppningen mot personer eller djur.
- Maskinen får endast användas under normala arbetstider, dvs. inte tidigt på morgonen eller sent på kvällen när det finns risk för att andra personer störs. Beakta tillåtna arbetstider som har angetts av behöriga myndigheter.
- När du jobbar med maskinen ska du använda lägsta möjliga varvtal.
- Ta loss främmande föremål med en kratta och en borste innan du börjar blåsa.
- Om omgivningarna är dammiga kan du fukta ytan eller montera en bevattningsdel (om sådan finns).
- Det kompletta blåsmunstycket ska användas så att luftflödet leds så nära marken som möjligt.
- Var uppmärksam på barn, husdjur och öppna fönster, och se till att du blåser bort föremål på ett säkert sätt.

Underhåll och förvaring

- Kontrollera att alla muttrar, skruvar och bultar är hårt åtdragna för att garantera att maskinen är i driftsäkert skick.
- Kontrollera ofta om gråsuppsamlingsanordningarna är slitna eller

har deformerats.

- Använd endast reserv-skärverktyg av rätt typ.
- Av säkerhetsskäl måste du byta ut slitna och skadade delar.
- Elverktyg som inte används ska förvaras på en torr plats.

Maskinen kan anslutas till ett valfritt stickuttag med minst 10 A säkring (med 230 V växelspänning). Stickuttaget måste vara anslutet till en jordfelsbrytare (FI). Utlösningströmmen får inte överstiga 30 mA.

Säkerhetssymboler på maskinen (bild 8)

1. Läs igenom bruksanvisningen före driftstart.
2. Använd inte maskinen vid regn eller snö. Skydda maskinen mot fukt.
3. Se till att inga andra personer finns i farozonen.
4. Använd ögon- och hörselskydd.
5. Koppla ifrån maskinen och dra ut stickkontakten före rengöring eller skötsel.

4.0 Tekniska data

Växelströmsmotor	230V ~ 50Hz
Effekt	2500 W
Tomgångsvarvtal	6000-13000 min ⁻¹
Lufthastighet	270 km/h
Sugprestanda	780 m ³ /h
Lövsäckens volym	ca 45 l
Ljudeffektnivå L _{WA}	100,1 dB (A)
Ljudtrycksnivå L _{pA}	88,2 dB (A)
Vibration a _{hw}	< 2,5 m/s ²

5.0 Montera**5.1 Montera sugröret (bild 2, 3, 3a)**

Skjut först samman det främre (1) och bakre sugröret (2). Hör efter att de båda delarna snäpper samman. Skruva sedan samman de båda rören med specialskruvar 4,2 x 18 mm (se pilarna i bild 2).

Skjut in sugröret i motor kåpan medan spärrskruven står våggrätt.

Vrid sedan spärrskruven (3) med 90° åt höger med hjälp av den bifogade gaffeln yckeln (se bild 3a). Därmed har sugröret fixerats.

Obs! Tänk på att de båda sugrören alltid måste ha monterats samman innan de monteras på

maskinen. Därefter får de båda rören inte tas isär.

Obs! Lövsugen är utrustad med en säkerhetsbrytare och fungerar endast om sugröret har monterats på maskinen.

5.2. Montera kratta och sugmunstycke (bild 3b)

Den extra krattan (11) kan skjutas in på sugröret. Sugmunstycket (12) används för sugning på jämna ytor (t ex asfalt, stenläggning). Om krattan eller sugmunstycket används har hjulen (9) ingen funktion.

5.3. Montera lövsäck (bild 4)

Trä lövsäckens (7) öppning över stosen på motorkåpan. Hör efter att säcken snäpper in. Häng sedan in kroken på sugröret.

6.0 Före användning

- Ta inte maskinen i drift förrän monteringen är komplett avslutad. Kontrollera om nätkabeln är skadad innan du tar maskinen i drift. Kabeln får endast användas om den är i fullgott skick.

7.0 Använda maskinen

7.1. Bestämma selens längd (bild 1)

- Ställ in längden på bärselen (4) så att sugröret kan föras just ovanför marken. Hjulen (9) vid den nedre delen av sugröret gör det dessutom lättare att styra sugröret på marken.

7.2. Ansluta maskinen och koppla in (bild 5, 6)

- Anslut maskinens stickkontakt till nätkabelns (förlängningsladdan) uttag.
- Säkra nätkabeln (6) i maskinens dragavlastning enligt beskrivningen i bilden.
- Koppla in maskinen genom att skjuta strömbrytaren (5) i riktning ON. Koppla ifrån maskinen med strömbrytaren i riktning OFF.

7.3.1 Sugfunktion (bild 7)

- Vrid reglaget (8) ända till vänster till läge "Sugfunktion". Du behöver inte slå ifrån maskinen först, utan detta är även möjligt medan maskinen är i drift.

7.3.2 Blåsfunktion (bild 7)

- Vrid reglaget (8) ända till höger till läge "Blåsfunktion". Du behöver inte slå ifrån maskinen först, utan detta är även möjligt medan maskinen är i drift.
- Rikta luftstrålen framåt och gå långsamt framåt.

Blås samman löv eller ta bort dem från svåråtkomliga ställen.

Varning!

Töm lövsäcken innan du använder blåsfunktionen. Annars finns det risk för att maskinen blåser ut material som redan har sugits in.

7.3.3 Tömma lövsäcken (bild 1)

Töm lövsäcken (7) i god tid. Sugprestandan avtar märkbart om säcken är fylld. Organiskt avfall kan du kasta på komposten.

- Koppla ifrån maskinen och dra ut stickkontakten.
- Öppna blixtlåset på lövsäcken (7) och skaka ut materialet.

8.0 Underhåll och skötsel

VARNING!

Stickkontakten måste ha dragits ut innan underhåll, service eller rengöring får utföras.

- Rengör inte maskinen med högtryckstvätt eller under rinnande vatten.
- Använd inga skarpa rengöringsmedel.
- Efter att du har avslutat arbetet, ta av lövsäcken, vänd den ut och in och rengör den noggrant. Detta är nödvändigt för att förhindra att mögel eller obehagliga lukter uppstår.
- Om lövsäcken är kraftigt nedsmutsad kan den rengöras med tvål och vatten.
- Om blixtlåset går trögt, kan du gnida in blixtlåsets tänder med torr tvål.
- Håll alltid maskinen och ventilationsöppningarna rena.
- Torka av smuts från maskinen med en fuktig tygrasa. Sug-/blåsröret kan rengöras med en borste.
- På grund av smuts som följer med materialet som sugts in, är det möjligt att omkopplingsreglaget (blås-/sugfunktion) blir trögt. I sådana fall kan du koppla om reglaget flera gånger mellan sug- och blåsfunktion tills reglaget inte längre går trögt.

9.0 Reparation

Vid eventuella störningar får maskinen endast kontrolleras av en behörig tekniker eller av en kundtjänstverkstad.

S**10.0. Avfallshantering**

Maskin, tillbehör och förpackningsmaterial kan lämnas in för miljövänlig återvinning. Plastdelarna har markerats för att underlätta källsorteringen.

11.0. Reservdelsbeställning

Ange följande uppgifter när du beställer reservdelar:

- Produkttyp
- Produktens artikelnummer
- Produktens ID-nr.
- Reservdelsnumret för reservdelen

Aktuella priser och ytterligare information finns på www.isc-gmbh.info

12.0 Felsökningstabell

Störning	Möjlig orsak	Åtgärder
Maskinen startar ej	Ingen ström i stickkontakten	Kontrollera kabeln och säkringen
	Kabeln defekt	Kontrollera
	Anslutningarna vid motorn har lossnat	Låt kundtjänst kontrollera
	Sugröret har inte monterats rätt	Kontrollera rätt montering

1.0 Popis přístroje (obr. 1 a 1a)

1. Sací trubka vpředu
2. Sací trubka vzadu
3. Aretační šroub
4. Popruh na nošení
5. Za-/vypínač
6. Síť'ové vedení
7. Vak
8. Přepínač nasávat/vyfukovat
9. Kolečka
10. Regulátor počtu otáček
11. Nasaditelné hrábě
12. Nasaditelná sací tryska

2.0 Použití podle způsobu určení

- Zahradní vysavač / fukar je schválen pouze pro listí a zahradní odpady jako, tráva, malé větvičky. Jiné použití není dovoleno.
- Je koncipován pouze pro soukromé používání příslušně podle účelu použití. Za přístroje pro soukromou domácí a zahradní oblast jsou považovány ty, které jsou využity v soukromém domácím a zahradním sektoru. Ne ovšem ty k péči o veřejnou zeď, parky, sportovní hřiště, jako též v zemědělství a lesnictví.

Dbejte prosím na to, že naše přístroje nebyly podle svého účelu určeny konstruovány pro živnostenské, řemeslnické nebo průmyslové použití. Nepřebíráme žádné ručení, pokud je přístroj používán v živnostenských, řemeslných nebo průmyslových podnicích a při srovnatelných činnostech.

3.0 Důležité pokyny

Prosím přečtěte si pečlivě návod k použití a dbejte jeho pokynů. Na základě tohoto návodu k použití se seznamte s přístrojem, jeho správným použitím a s bezpečnostními pokyny.

Návod k použití mějte stále dobře uložen!

Prosím dbejte všeobecně povolených provozních časů, jako též komunálních předpisů k provozování přístrojů.

Bezpečnostní pokyny

Tento přístroj není určen k tomu, aby ho obsluhovaly osoby (včetně dětí) s omezenými fyzickými, senzorickými nebo duševními schopnostmi nebo s

nedostatkem zkušeností a/nebo s nedostatkem znalostí, leda že by byly pod dohledem osoby odpovědné za jejich bezpečnost nebo od ní obdržely pokyny, jak přístroj používat. Děti by měly být pod dohledem, aby bylo zaručeno, že si nebudou s přístrojem hrát.

Úvod

- Přečtěte si pečlivě tento návod k obsluze. Seznamte se s řídicími a regulačními zařízeními a řádným používáním přístroje.
- Nikdy nenechte děti přístroj používat.
- Nikdy nedovolte osobám, které návod k použití neznají, přístroj používat. Místní předpisy mohou stanovit minimální stáří uživatele.
- Nikdy přístroj nepoužívejte, pokud jsou v jeho blízkosti osoby, obzvláště děti, nebo domácí zvířata.
- Uživatel je zodpovědný za zranění nebo ohrožení, které se může přihodit třetímu nebo jejich majetku.

Příprava

- Při používání přístroje vždy nosit pevnou obuv a dlouhé kalhoty.
- Nenoste široké oblečení a šperky, mohly by být zachyceny sacím otvorem. Při práci na volném prostranství jsou vhodné gumové rukavice a pevná neklouzající obuv. V případě dlouhých vlasů noste vlasovou síť'ku.
- Při práci noste ochranné brýle.
- Při prašných pracích použijte masku na ochranu dýchacích cest.
- Před každým použitím zkontrolujte přístroj, přípojné vedení a prodlužovací kabel. Pracujte pouze s bezvadným a nepoškozeným přístrojem. Poškozené díly musí být okamžitě vyměněny odborným elektrikářem.
- Nikdy přístroj nepoužívejte s poškozenými ochrannými zařízeními nebo stínícími kryty nebo chybějícími bezpečnostními zařízeními, jako jsou odváděcí a/nebo záchytná zařízení trávy.
- Při práci na volném prostranství smí být používány pouze schválené prodlužovací kabely. Použité prodlužovací kabely musí vykazovat minimální průřez 1,5 mm². Zástrčky musí vykazovat ochranné kontakty a být chráněné proti stříkající vodě.

Provoz

- Přípojné vedení přístroje vést vždy směrem dozađu od přístroje.
- Pokud je síť'ový nebo prodlužovací kabel poškozen; vytáhněte zástrčku ze zásuvky.
- Nenoste přístroj za kabel.

CZ

- Vytáhněte zástrčku ze zásuvky:
 - pokud přístroj nepoužíváte, transportujete ho nebo ho necháte bez dozoru;
 - pokud přístroj kontrolujete, čistíte jej nebo odstraňujete zablokování;
 - když provádíte čistící nebo údržbové práce nebo vyměňujete příslušenství;
 - po kontaktu s cizími tělesy nebo při abnormálních vibracích
- Používejte nářadí pouze za denního světla nebo při dostatečném umělému osvětlení.
- Nepodceňovat sílu. Vždy dbát o bezpečný postoj a udržovat rovnováhu.
- Vyhýbejte se, pokud možno, používání přístroje v mokré trávě.
- Obzvlášť na svazích dbejte na bezpečný postoj.
- Vždy jít, nikdy neběhat.
- Udržujte větrací otvory vždy čisté.
- Sací/foukací otvor nikdy nesměřovat na osoby a zvířata.
- Stroj smí být používán pouze v rozumnou dobu – ne časné zrána nebo pozdě večer, kdy by mohly být rušeny jiné osoby. Je třeba dodržovat časy určené místními úřady.
- Stroj by měl být při práci provozován při co nejnižších otáčkách motoru.
- Před začátkem foukání je třeba hráběmi a smetákem uvolnit cizí tělesa.
- Při prašných podmínkách povrch lehce navlhčit, pokud je k dispozici, používat kropící přídavný díl.
- Používat celkový nástavec s foukacími tryskami, aby mohl proud vzduchu pracovat blízko země.
- Dávejte pozor na děti, domácí zvířata, otevřená okna a odfukujte cizí tělesa bezpečně pryč.

Údržba a uložení

- Starejte se o to, aby všechny matice, šrouby a čepy byly vždy pevně utaženy, abyste měli jistotu, že se přístroj nachází v bezpečném provozním stavu.
- Zařízení na zachytávání trávy často kontrolujte, zda nejsou opotřebená a zdeformována.
- Používat pouze náhradní řezací nástroje stejného typu.
- Z bezpečnostních důvodů vyměňte opotřebené nebo poškozené díly.
- Nepoužívané elektrické nářadí by mělo být uloženo na suchém místě.

Přístroj může být připojen na každou zásuvku s ochranným kontaktem (230 V střídavé napětí) jištěnou min. 10 A. Zásuvka musí být jištěna

ochranným spínačem proti chybnému proudu (FI). Spouštěcí proud smí činit max. 30 mA.

Bezpečnostní piktogramy na přístroji (obr. 8)

1. Před uvedením do provozu přečíst návod k použití.
2. Nepoužívat přístroj za deště nebo sněhu. Přístroj chránit před vlhkostí.
3. Nepouštět třetí do oblasti nebezpečí přístroje
4. Nosit ochranu zraku a sluchu.
5. Při čistících a údržbových pracích přístroj vypnout a vytáhnout síťovou zástrčku.

4.0 Technická data

Motor na střídavý proud	230V ~ 50 Hz
Výkon	2500 W
Počet otáček naprázdno	6000-13000 min ⁻¹
Rychlost vzduchu	270 km/h
Sací výkon	780 m ³ /h
Objem vaku	cca 45 l
Hladina akustického výkonu L _{WA}	100,1 dB (A)
Hladina akustického tlaku L _{pA}	88,2 dB (A)
Víbrace a _w	< 2,5 m/s ²

5.0 Montáž**5.1 Montáž sací trubky (obr. 2, 3, 3a)**

Nejdříve prosím sesadte přední (1) a zadní sací trubku (2). Dbejte prosím na slyšitelné zacvaknutí. Poté obě trubky sešroubovat speciálními šrouby 4,2 x 18 mm (viz šipky obr. 2).

Při vodorovné poloze aretačního šroubu zastrčit sací trubku do krytu motoru.

Poté dodaným rozvidleným klíčem otočit aretační šroub (3) o 90° doprava (viz obr. 3a). Sací trubka je tím fixována.

Pokyn: Dbejte prosím na to, aby před připevněním na přístroj byly vždy nejdříve pevně spolu spojeny obě sací trubky, které nesmějí být poté již rozpojeny!

Pokyn: Sběrač listí je vybaven bezpečnostním spínačem a funguje pouze, když je sací trubka upevněna na přístroji.

5.2. Montáž hrábí a sací trysky (obr. 3b)

Hrábě (11) se nasadí na sací trubku. Sací tryska (12) je používána k sání na rovných podkladech (např. asfalt, dlažba).

Při použití hrábí nebo sací trysky jsou kolečka (9) nefunkční.

5.3. Montáž vaku (obr. 4)

Nasad'te prosím vak (7) na hrdlo na krytu motoru a dbejte přitom na slyšitelné zacvaknutí. Poté zavěste hák na sací trubce.

6.0 Před uvedením do provozu

Přístroj uveďte do provozu teprve tehdy, když jste kompletně provedli montáž. Před každým uvedením do provozu přezkontrolovat přípojně vedení přístroje, zda nevykazuje znaky poškození. Používáno smí být pouze vedení v bezvadném stavu.

7.0 Uvedení do provozu

7.1. Nastavit délku popruhu (obr. 1)

- Délku popruhu na nošení (4) nastavit tak, aby mohla být sací trubka vedena těsně nad zemí. Dodatečně slouží k lehkému vedení sací trubky po zemi pomocí kolečka (9) na spodním konci sací trubky.

7.2. Přístroj připojit a zapnout (obr. 5,6)

- Zástrčku přístroje zastrčit do spojky přípojně vedení přístroje (prodlužovačky).
- Přípojně vedení přístroje (6) podle obrázku zajistit odlehčením od tahu kabelu nacházejícím se na přístroji.
- Na zapnutí posunout za-/vypínač (5) ve směru ON, na vypnutí posunout za-/vypínač ve směru OFF.

7.3 Zvolit druh provozu

7.3.1 Nasávání (obr. 7)

- Páčku (8) otočte zcela doleva na "Saugen" (nasávat). Toto je možné provést jak při vypnutém, tak běžícím přístroji.

7.3.2 Foukání (obr. 7)

- Páčku (8) otočte zcela doprava na "Blasen" (foukat). Toto je možné provést jak při vypnutém, tak běžícím přístroji.
- Nasměrujte proud dopředu a pohybujte se pomalu, abyste listí nebo zahradní odpad sfoukli na hromadu, popř. jej odstranili z těžko přístupných míst.

Pozor! Před foukáním vyprázdněte vak. Jinak by mohl být vyfoukán již nasátý materiál.

7.3.3 Vyprázdnit vak (obr. 1)

Vyprázdněte vak (7) včas. Při velkém naplnění klesá zřetelně sací výkon. Organické odpady dejte na kompost.

- Přístroj vypnout a vytáhnout síťovou zástrčku.
- Zip na vaku (7) rozepnout a vysypat nasátý materiál.

8.0 Údržba a péče

POZOR!

Veškeré opravárenské, servisní a čistící práce smějí být prováděny pouze při vytaženém síťové zástrčce.

- Přístroj nesmí být čistěn tlakovou myčkou nebo pod tekoucí vodou.
- Nepoužívat ostré čistící prostředky.
- Po ukončení práce sejmut vak, obrátit ho naruby a důkladně vyčistit, aby se zabránilo vzniku plesně a nepříjemného zápachu.
- Silně znečištěný vak může být vyprán vodou a mýdlem.
- Pokud se nechá zip jen těžko rozepnout, zip natřít suchým mýdlem.
- Přístroj a větrací otvory udržujte stále čisté.
- Nečistoty na přístroji otřít vlhkým hadrem. Sací / foukací trubku při znečištění vyčistit kartáčkem.
- Z důvodů znečištění nasávaným materiálem může být ztížen chod přepínací páčky (nasávání/vyfukování). V tomto případě se po několikerém přepnutí z nasávání na foukání chod páčky opět obnoví.

9.0 Oprava

Pokud se eventuálně vyskytnou poruchy na přístroji, nechejte přístroj přezkontrolovat pouze u odborníka nebo dílnou zákaznického servisu.

10.0. Likvidace

Přístroj, příslušenství a balení by měly být recyklovány neškodně pro životní prostředí. Aby byla zajištěna správná recyklace podle druhů, jsou plastové části označeny.

CZ**11.0. Objednání náhradních dílů**

Při objednání náhradních dílů je třeba uvést následující údaje:

- Typ přístroje
- Číslo artiklu přístroje
- Identifikační číslo přístroje
- Číslo požadovaného náhradního dílu

Aktuální ceny a informace naleznete na www.isc-gmbh.info

12.0 Plán hledání chyb

Chyba	Možná příčina	Odstranění
Přístroj se nerozbehne	žádný proud v zástrčce	překontrolovat vedení a pojistky
	defektní kabel	překontrolovat
	připojky na motoru uvolněné	nechat překontrolovat zákaznickým servisem
	sací trubka není správně namontovaná	dbát na správnou montáž

1.0 Popis prístroja (obr. 1 a 1a)

1. Predná nasávacía rúra
2. Zadná nasávacía rúra
3. Aretačná skrutka
4. Nosný popruh
5. Zapínač - vypínač
6. Elektrický kábel
7. Zachytávacie vrecko
8. Prepínač vysávanie/vyfukovanie
9. Koleska
10. Regulátor otáčok
11. Nasúvateľné hrable
12. Násuvná vysávacía hlavica

2.0 Predpísané používanie

- Vysávač/odfukovač lístia sa smie používať iba na vysávanie a odľudkovanie lístia a záhradného odpadu ako je tráva a malé konáre. Iné použitie nie je dovolené.
- Je určený len na súkromné používanie, zodpovedajúce účelu, na ktorý bol vyrobený. Za prístroje určené pre súkromné domácnosti a záhrady sa považujú len tie prístroje, ktoré sa používajú v domácnostiach a záhradách. Nie však tie, ktoré sa používajú na verejných priestranstvách, parkoch, športoviskách, ako aj v poľnohospodárstve a lesníctve.

Prosím zohľadnite skutočnosť, že správny spôsob prevádzky našich prístrojov nie je na profesionálne, remeselnícke ani priemyselné použitie. Nepreberáme žiadne záručné ručenie, ak sa prístroj bude používať v profesionálnych, remeselníckych alebo priemyselných prevádzkach ako aj na činnosti rovnocenné s takýmto použitím.

3.0 Dôležité pokyny

Dôkladne si prečítajte návod na obsluhu a dodržiavajte jeho pokyny. Na základe tohto návodu sa oboznámte so zariadením, jeho správnym používaním, ako aj s bezpečnostnými predpismi.

Návod na používanie vždy dobre uschovajte!

Dbajte na všeobecne prípustné doby prevádzkovania, ako aj na obecné nariadenia o prevádzkovaní prístrojov.

Bezpečnostné predpisy

Tento prístroj nie je určený na to, aby ho mohli používať osoby (vrátane detí) s obmedzenými fyzickými, zmyslovými alebo psychickými schopnosťami alebo osoby s nedostatočnými skúsenosťami a/alebo nedostatočnými vedomosťami, také používanie je možné len v tom prípade, ak budú pod dozorom osoby zodpovednej za ich bezpečnosť alebo ak boli zaškolené o používaní prístroja. Deti by mali byť pod dozorom, aby bolo možné zabezpečiť, že sa nebudú s prístrojom hrať.

Úvod

- Prečítajte si dôkladne tento návod na používanie. Dôverne sa oboznámte s ovládacími a regulačnými prvkami a správnym používaním zariadenia.
- Nikdy neumožnite deťom používať toto zariadenie.
- Nikdy nenechajte osoby, ktoré nie sú oboznámené s týmto návodom, aby zariadenie používali. Miestne nariadenia môžu stanoviť najnižší prípustný vek používateľa.
- Nikdy nepoužívajte zariadenie, ak sú v blízkosti iné osoby, predovšetkým deti alebo domáce zvieratá.
- Užívateľ je zodpovedný za úrazy alebo ohrozenia, ktoré postihnú iné osoby alebo ich majetok.

Príprava

- Pri používaní zariadenia noste vždy pevnú obuv a dlhé nohavice.
- Nenoste žiadne široké odevy alebo šperky. Mohli by byť zachytené sacím otvorom. Pri práci vo voľnom priestranstve odporúčame nosiť gumené rukavice a protišmykovú obuv. Ak máte dlhé vlasy, noste ochranu na vlasy (sieťku).
- Pri práci noste ochranné okuliare.
- Pri značne prašnej práci noste ochrannú dýchaciu masku.
- Pred každým použitím prekontrolujte zariadenie, prípojné vedenie a predľžovací kábel. Pracujte len s nezávadným a nepoškodeným zariadením. Poškodené časti musia byť ihneď vymenené elektrikárom.
- Nepoužívajte zariadenie s poškodenými ochrannými prvkami alebo s chýbajúcimi bezpečnostnými zariadeniami, ako napr. vybavenie odvádzajúce a/alebo zachytávajúce trávu.
- Pri práci vo voľnom priestranstve smie byť

SK

používaný len schválený predlžovací kábel. Používané predlžovacie káble musia mať minimálny prierez 1,5 mm². Zástrčkové spojenie musí byť vybavené ochranným kontaktom a ochranou proti odstrekujúcej vode.

Prevádzka

- Prípojné vedenie zariadenia (kábel) ved'te vždy dozadu smerom od zariadenia.
- Ak je prípojný kábel alebo predlžovací kábel poškodený, vytriahnite ho zo zásuvky.
- Nenoste zariadenie za kábel.
- Vytiahnite elektrický kábel zo zásuvky:
 - ak zariadenie nepoužívate, prepravujete alebo necháte bez dozoru;
 - ak zariadenie kontrolujete, čistíte alebo odstraňujete uzávery;
 - ak vykonávate čistiace alebo údržbárske práce, alebo vymieňate príslušenstvo;
 - po kontakte s cudzími telesami alebo pri abnormálnych vibráciách.
- Nástroj používajte len pri dennom svetle alebo pri dostačujúcom umelom osvetlení.
- Nepodceňujte silu. Vždy si udržiavajte stabilnú pozíciu a rovnováhu.
- Vyhňte sa, ak je to možné, prevádzke zariadenia na mokrej trávě.
- Obzvlášť dbajte na to, aby ste pri prácach na svahoch mali dostatočnú stabilitu.
- Vždy kráčajte, nikdy nebežte.
- Udržujte vetrací otvor vždy čistý.
- Sací / výfukový otvor nikdy nesmerujte na ľudí alebo na zvieratá.
- Stroj sa smie prevádzkovať len v primeraných denných hodinách - nie skoro ráno ani neskoro večer, kedy by mohli byť rušené iné osoby. Musia sa dodržiavať doby predpísané miestnymi úradmi.
- Stroj sa musí prevádzkovať s pokial' možno najnižšími motorovými otáčkami pre vykonávanie príslušnej pracovnej činnosti.
- Pred zahájením fúkania sa musia hradbami a metlou uvoľniť cudzie telesá.
- Pri prašných podmienkach sa musí povrch z'ahka navlhčiť alebo sa môže použiť zavlážovací prídavný diel, v prípade že je prítomný.
- Musí sa používať celá dýzová fúkacia násada, aby prúd vzduchu mohol pracovať blízko pri zemi.
- Dbajte na deti, domáce zvieratá, otvorené okná a bezpečne odľukujte cudzie predmety preč.

Údržba a skladovanie

- Dbajte na to, aby boli všetky matice, skrutky a čapy dostatočne dotiahnuté, aby ste mali istotu, že sa zariadenie nachádza v bezpečnom prevádzkovom stave.
- Často kontrolujte zariadenie na zachytávanie trávy, či nie je opotrebované alebo zdeformované.
- Používajte náhradné diely len správneho typu.
- Z bezpečnostných dôvodov nahraďte opotrebované alebo poškodené časti.
- Nepoužívané elektrické nástroje by mali byť odložené na suchom mieste.

Zariadenie sa môže pripojiť na ľubovoľnú elektrickú zásuvku (so striedavým napätím 230 V) istenú poistkou min. 10 A. Zásuvka by mala byť istená chybovým elektro-ochranným vypínačom (FI). Vytvárací prúd môže byť max. 30 mA.

Bezpečnostné piktoqramy na zariadení (obr. 8)

1. Pred uvedením do prevádzky si prečítajte návod na používanie.
2. Zariadenie sa nepoužíva za dažďa alebo snehu. Chráňte zariadenie pred vlhkom.
3. Udržujte ostatné osoby v dostatočnej vzdialenosti od zariadenia.
4. Noste ochranu očí a sluchu.
5. Pri čistiacich a údržbových prácach zariadenie vypnite a vytriahnite elektrický kábel zo zásuvky.

4.0 Technické údaje

Striedavý motor	230 V ~ 50 Hz
Výkon	2500 Watt
Voľnobežné otáčky	6000-13000 min ⁻¹
Rýchlosť vzduchu	270 km/h
Sací výkon	780 m ³ /h
Obsah zachytávacieho vrečka	cca. 45 l
Hluk - úroveň výkonu L _{WA}	100,1 dB (A)
Hluk - hladina tlaku L _{pA}	88,2 dB (A)
Vibrácie a _{nv}	< 2,5 m/s ²

5.0 Montáž

5.1 Montáž nasávacej rúry (obr. 2, 3, 3a)

Najskôr prosím navzájom spojte prednú (1) a zadnú nasávaciú rúru (2). Dbajte pritom na to, aby zreteľne nahlas zaklikli. Potom obidve rúry spolu zoskrutkujte pomocou špeciálnych skrutiek 4,2 x 18 mm (pozri šípky na obr. 2).

Pri vodorovnej polohe aretačnej skrutky zasuňte nasávaciú rúru do krytu motora.

Potom otočte pomocou dodaného vidlicového kľúča aretačnú skrutku (3) o 90° smerom doprava (pozri obr. 3a). Okrem toho naskrutkujte do otvoru A skrutku s krížovou drážkou 4,2 x 7,5 mm (pozri obr. 3a). Týmto je nasávacia rúra zafixovaná.

Upozornenie: Dbajte vždy na to, aby boli obidve nasávacie rúry ešte pred upevnením k zariadeniu spolu dobre spojené a následne už viac neboli rozoberané!

Upozornenie: Vysávač listia je vybavený bezpečnostným vypínačom a funguje len vtedy, ak je nasávacia rúra pripojená na zariadení.

5.2. Montáž hrablí a vysávacej hlavice (obr. 3b)

Násada s hrablami (11) sa nasúva na nasávaciú rúru. Vysávacia hlavica (12) sa používa na vysávanie na rovných podkladoch (napr. tér, dlažba). Pri použití hrablí alebo vysávacej hlavice nemajú kolieska (9) žiadnu funkciu.

5.3. Montáž zachytneho vrecka (obr. 4)

Nastrčte prosím zachytne vrecko (7) na hrdlo na kryte motora a dávajte pritom pozor na zvuk, signalizujúci správne zaskočenie vrecka. Nakoniec zaveste hák na nasávaciú rúru.

6.0 Pred uvedením do prevádzky

- Zariadenie uveďte do prevádzky až po vykonaní kompletnej montáže. Pred každým uvedením do prevádzky je potrebné vykonať kontrolu prípojného vedenia zariadenia, ktoré smie byť používané len ak je v bezchybnom stave.

7.0 Uvedenie do prevádzky

7.1. Nastavenie dĺžky nosného popruhu (obr.1)

- Dĺžku nosného popruhu (4) nastavte tak, aby mohla byť nasávacia rúra vedená tesne nad zemou. K ľahšiemu vedeniu nasávacej rúry po zemi dodatočne slúži aj koliesko (9),

nachádzajúce sa na spodnej časti rúry.

7.2. Pripojenie a zapnutie zariadenia (obr. 5,6)

- Zástrčku zariadenia spojte s prístrojovým pripájacím (predlžovacím) káblom.
- Prístrojový pripájací kábel (6) zaistite o úchyt na odľahčenie kábla tak, ako to je zobrazené.
- Ak chcete prístroj zapnúť, posuňte vypínač (5) smerom ku ON, ak ho chcete vypnúť, posuňte ho smerom ku OFF.

7.3 Voľba režimu práce

7.3.1 Vysávanie (obr.7)

- Otočte páčku (8) celkom vľavo do pozície "vysávať". Môžete tak urobiť pri vypnutom, ako aj pri zapnutom zariadení.

7.3.2 Fúkanie (obr. 7)

- Otočte páčku (8) celkom vpravo do pozície "fúkanie". Môžete tak urobiť pri vypnutom, ako aj pri zapnutom zariadení.
- Smerujte prúd vzduchu dopredu a pohybujte sa pomaly tak, aby ste listie alebo záhradný odpad fúkali jedným smerom, resp. ho odstránili z ťažko dostupných miest.

Pozor!

Pred fúkaním vyprázdňte zachytávacie vrecko. Inak by sa mohol už vsatý odpad dostať opäť von.

7.3.3 Vyprázdňovanie zachytávacieho vrecka (obr. 1)

Vyprázdňujte zachytávacie vrecko (7) včas. Pri vysokom stupni zaplnenia zreteľne slabne výkon sania. Organické odpady likvidujte v kompostoch.

- Zariadenie vypnite a vytiahnite elektrický kábel zo zásuvky.
- Otvorte zips na zachytávacom vrecku (7) a obsah vrecka vysypte.

8.0 Starostlivosť a údržba

POZOR!

Všetky údržbárske, servisné a čistiace práce smú byť vykonávané len po vytiahnutí elektrického kábla zo zásuvky.

- Zariadenie sa nesmie čistiť vysokotlakovou čističkou alebo tečúcou vodou.
- Nepoužívajte žiadne ostré čistiace prostriedky.
- Po ukončení práce zachytávacie vrecko odoberte, prevráťte a dôkladne vyčistite, aby ste týmto predišli vzniku plesní a neprijemných zápachov.

SK

- Veľmi znečistené zachytávacie vrecko sa môže vyprať vodou a mydlom.
- Pri ťažkostiach s otváraním zipsu ho môžete natrieť suchým mydlom.
- Udržujte zariadenie a vetracie štrbiny vždy čisté.
- Nečistoty na zariadení utrite vlhkou handrou. Vysávaciu / fúkaciu rúru očistite kefou.
- Kvôli znečisteniu odpadom môže byť chod prepínacej páky (vysávanie / fúkanie) sťažený. V takom prípade sa po viacnásobnom prepínaní z vysávania na fúkanie chod prepínacej páky opäť upraví.

9.0 Oprava

Pri prípadných poruchách nechajte zariadenie preskúšať len autorizovanému odborníkovi, resp. v servisnej dielni v rámci služieb zákazníkom.

10.0 Likvidácia

Zariadenie, príslušenstvo a obal by mali byť odovzdané na ekologicky primerané opätovné využitie. Pre správne roztriedenie v rámci recyklácie sú jednotlivé umelohmotné časti označené.

11.0 Objednávanie náhradných dielov

Pri objednávaní náhradných dielov je potrebné uviesť nasledovné údaje:

- Typ prístroja
- Výrobné číslo prístroja
- Identifikačné číslo prístroja
- Číslo potrebného náhradného dielu

Aktuálne ceny a informácie nájdete na www.isc-gmbh.info

12.0 Plán pri hľadaní chýb

Chyba	Možná príčina	Odstránenie
Zariadenie neštartuje	žiadny prúd v el. zásuvke	prekontrolovať vedenie a poistky
	chybný kábel	preskúšať
	uvoľnené prípojky na motore	nechať prekontrolovať v servisnej dielni
	nesprávne namontovaná sacia rúra	dbať na správnu montáž

1.0 Descrierea aparatului (Fig. 1 și 1a)

1. Țeavă de aspirație față
2. Țeavă de aspirație spate
3. Șurub opritor
4. Curea de transport
5. Întrerupător pornire/oprire
6. Cablu rețea
7. Sac colector
8. Întrerupător aspirare/suflare
9. Role de rulare
10. Reglorul turăției
11. Greblă atașabilă prin înfigere
12. Duză de aspirație atașabilă prin înfigere

2.0 Utilizarea conform scopului

- Utilizarea aspiratorului/suflantei de frunze este permisă doar pentru aspirarea frunzelor și a deșeurilor de grădină cum ar fi iarba și crengi mici. Utilizarea în alte scopuri nu este permisă.
- Aparatul este destinat numai utilizării private în scopul pentru care a fost conceput. Aparatele pentru grădina casei sunt acele aparate care sunt utilizate pentru îngrijirea spațiilor din grădinile private. Acestea însă nu se vor utiliza în spațiile verzi publice, parcuri, terenuri de sport, precum și în agricultură și în exploatarea forestieră.

Vă rugăm să țineți cont, că aparatele noastre nu au fost concepute pentru utilizarea în scop lucrativ, meșteșugăresc sau industrial. Nu ne asumăm nici o răspundere atunci când aparatul este utilizat în întreprinderi lucrativ, meșteșugărești sau industriale precum și la activități similare.

3.0 Indicații importante

Vă rugăm să citiți cu atenție instrucțiunile de utilizare și să respectați indicațiile cuprinse în acestea. Pe baza acestor instrucțiuni de utilizare familiarizați-vă cu aparatul, cu utilizarea corectă precum și cu indicațiile de siguranță.

Păstrați întotdeauna cu grijă instrucțiunile de folosire!

La utilizarea aparatelor, vă rugăm să țineți cont de perioadele de funcționare permise în general, precum și de prevederile locale.

Indicații de siguranță

Acest aparat nu este destinat a fi utilizat de persoane (inclusiv copii) cu capacități fizice, senzoriale sau mentale limitate sau care nu au experiență și/sau cunoștințe, cu excepția cazului în care sunt supravegheate de o persoană responsabilă pentru siguranța lor sau atunci când primesc de la această persoană instrucțiuni despre modul în care se utilizează aparatul. Copiii trebuie să fie supravegheați pentru a asigura că aceștia nu se joacă la aparat.

Instruirea

- Citiți cu atenție aceste instrucțiuni de folosire. Familiarizați-vă cu dispozitivele de comandă și reglare precum și cu utilizarea conformă a aparatului.
- Nu permiteți niciodată copiilor să folosească aparatul.
- Nu permiteți niciodată altor persoane care nu sunt familiarizate cu aceste instrucțiuni să folosească aparatul. Dispozițiile locale pot stabili vârsta minimă a utilizatorului.
- Nu folosiți niciodată aparatul, atunci când în apropiere se află persoane, în special copii sau animale domestice.
- Utilizatorul este responsabil pentru accidente sau pericolele provocate față de terți sau pentru deteriorarea bunurilor acestora.

Pregătirea

- În timpul folosirii purtați întotdeauna încălțăminte stabilă și pantaloni lungi.
- Nu purtați îmbrăcăminte largă sau bijuterii. Acestea pot fi prinse de deschiderea de aspirație. La lucrările efectuate în aer liber se recomandă mănușile de cauciuc și încălțăminte protejată împotriva alunecării. Dacă aveți părul lung, purtați un fileu.
- Purtați ochelari de protecție în timpul lucrului.
- Utilizați o mască atunci când efectuați lucrări care generează praf.
- Înainte de fiecare utilizare controlați aparatul, cablul de conectare și cablul prelungitor. Lucrați numai cu un aparat ireproșabil și nedeteriorat. Componentele deteriorate trebuie înlocuite imediat de către un electrician.
- Nu folosiți aparatul niciodată dacă dispozitivele de protecție sau cablurile sunt deteriorate sau dacă lipsesc dispozitivele de protecție cum ar fi dispozitivele de deviere și/sau dispozitivele de colectare a ierbii.
- În cazul lucrărilor în aer liber pot fi utilizate numai cabluri prelungitoare aprobate pentru acestea. Cablurile prelungitoare utilizate trebuie să

RO

prezinte o secțiune minimă de 1,5 mm². Îmbinările cu fișe trebuie să prezinte contacte de protecție și să fie asigurate împotriva apei pulverizate.

Funcționarea

- Cablul de racord al aparatului se va ține întotdeauna în spatele aparatului.
- În cazul deteriorării cablului de racord sau a cablului prelungitor scoateți ștecherul din priză.
- Nu purtați aparatul electric ținându-l de cablu.
- Scoateți ștecherul din priză:
 - atunci când nu folosiți aparatul, îl transportați sau îl lăsați nesupravegheat;
 - atunci când controlați aparatul, îl curățați sau îndepărtați blocajele;
 - atunci când efectuați lucrări de curățare sau întreținere sau schimbați accesorii;
 - după contactul cu corpuri străine sau în caz de vibrații anormale
- Sculele se vor folosi doar la lumina zilei sau asigurați o iluminare artificială suficientă
- Nu subestimați forța aparatului. Asigurați-vă întotdeauna o poziție stabilă și păstrați-vă echilibrul.
- Dacă este posibil, evitați utilizarea aparatului în iarbă udă.
- Fiți atenți în special pe pante la o poziție stabilă.
- Lucrați în mers, nu alergați.
- Mențineți permanent curate orificiile de aerisire.
- Nu îndreptați niciodată deschiderea de aspirare-suflare spre persoane sau animale.
- Mașina are voie să fie folosită doar la ore normale și nu dimineața devreme sau seara târziu, atunci când ar putea deranja alte persoane. Respectați în acest sens orele indicate de autoritățile locale.
- La efectuarea lucrărilor mașina se va folosi cu turația cea mai joasă posibilă a motorului.
- Înaintea începerii procesului de suflare îndepărtați corpurile străine cu o greblă sau mătură.
- În condiții de praf, suprafața se va umezi ușor sau folosiți un dispozitiv de irigare, dacă este disponibil.
- Folosiți accesoriul complet pentru suflare astfel încât curentul de aer să fie aproape de sol.
- Fiți atenți la copii, animale domestice, ferestre deschise și suflați corpurile în siguranță.

Întreținerea și depozitarea

- Aveți grijă ca toate piulițele, șuruburile și bolțurile să fie strânse bine pentru a asigura o stare de funcționare sigură a aparatului.
- Verificați deseori dispozitivele de colectare a ierbii în privința uzurii sau deformării.

- Folosiți doar scule tăietoare de rezervă adecvate și de același tip.
- Din motive de siguranță, înlocuiți piesele uzate sau deteriorate.
- Sculele electrice nefolosite trebuie păstrate într-un loc uscat.

Aparatul poate fi racordat la o priză asigurată cu min. 10A (cu tensiune alternativă de 230 V). Priza se va asigura cu un întrerupător de protecție împotriva curentilor vagabonzi (FI). Curentul de declanșare nu are voie să depășească 30mA.

Pictograme de siguranță pe aparat (Fig. 8)

1. Înainte de punerea în funcțiune citiți instrucțiunile de utilizare.
2. Nu folosiți aparatul în caz de ploaie și zăpadă. Feriți aparatul de umiditate.
3. Țineți terții la distanță de zona periculoasă
4. Se va purta protecție antifonică și ochelari de protecție.
5. Înaintea tuturor lucrărilor de întreținere și îngrijire opriți aparatul și scoateți ștecherul din priză.

4.0 Date tehnice

Motor cu curent alternativ	230 V ~ 50 Hz
Puterea	2500 Watt
Turația la mers în gol	6000-13000 min ⁻¹
Viteza aerului	270 km/h
Capacitatea de aspirație	780 m ³ /h
Volumul sacului colector	cca. 45 l
Nivelul capacității sonore L _{WA}	100,1 dB (A)
Nivelul presiunii sonore L _{pA}	88,2 dB (A)
Vibrațiile a _w	< 2,5 m/s ²

5.0 Montarea**5.1 Montarea țevii de aspirație (Fig. 2, 3, 3a)**

Îmbinați mai întâi țeava de aspirație din față (1) apoi cea din spate (2) Fiți atenți la blocarea cu zgomot. Fixați apoi cele două țevi cu șuruburile speciale 4,2 x 18 mm (vezi săgețile din figura 2).

Când șurubul de blocare se află în poziție orizontală, înfigeți țeava de aspirație în carcasa motorului. După aceea rotiți șurubul de blocare (3) cu 90° spre dreapta cu ajutorul cheii fixe livrate (vezi fig. 3a). Țeava de aspirație este acum fixată.

Indicație: Vă rugăm să țineți cont, că înainte de fixarea pe aparat cele două țevi de aspirație trebuie îmbinate bine, demontarea lor ulterioară nu este permisă!

Indicație: Aspiratorul de frunze este dotat cu un întrerupător de siguranță și funcționează doar atunci când țeava de aspirație este fixată pe aparat.

5.2. Montarea greblei și a duzei de aspirație (Fig. 3b)

Înfigeți grebla (11) pe țeava de aspirație. Duza de aspirație (12) este destinată aspirării pe suprafețe plane (de ex. asfalt, pavaj). La utilizarea greblei sau a duzei de aspirație roțile de rulare (9) nu au fost folosite.

5.3. Montarea sacului colector (Fig. 4)

Așezați sacul colector (7) pe ștuțul de pe carcasa motorului și fiți atenți ca acesta să se blocheze cu zgomot. Apoi agățați cârligul de țeava de aspirație.

6.0 Înainte de punerea în funcțiune

- Puneți aparatul abia atunci în funcțiune, când montarea este efectuată complet. Cablul de alimentare trebuie controlat înainte de fiecare punere în funcțiune, dacă nu este deteriorat și are voie să fie folosit doar într-o stare intactă.

7.0 Punerea în funcțiune

7.1. Alegerea lungimii curelei (Fig. 1)

- Lungimea curelei de transport (4) se reglează în așa fel încât țeava de aspirație să poată fi condusă la distanță mică de sol. La ghidarea mai ușoară a țevii de aspirație pe sol ajutați suplimentar roțile de rulare (9) de la capătul inferior al țevii de aspirație.

7.2. Racordarea aparatului și pornirea (Fig. 5, 6)

- Introduceți ștecherul aparatului în cuplajul cablului de racord al aparatului (cablu prelungitor).
- Asigurați cablul de racord al aparatului (6) pe suportul de prindere al cablului de de aparat, așa cum este ilustrat.
- Pentru pornire împingeți întrerupătorul pornire/oprire (5) în poziția ON, pentru oprire împingeți-l în poziția OFF.

7.3 Selectarea modului de funcționare

7.3.1 Aspirare (Fig. 7)

- Întoarceți maneta (8) spre stânga de tot, pe poziția "aspirare". Acest lucru îl puteți face atât în stare de repaus a aparatului cât și în funcțiune.

7.3.2 Suflare (Fig. 7)

- Întoarceți maneta (8) spre dreapta de tot, pe poziția "suflare". Acest lucru îl puteți face atât în stare de repaus a aparatului cât și în funcțiune.
- Îndreptați jetul de aer în față și înaintați încet pentru sufla frunzele sau deșeurile de grădină la un loc respectiv pentru a le îndepărta din locuri greu accesibile.

Atenție!

Înainte de a lucra de suflare goliți sacul colector. În caz contrar materialul aspirat ar putea fi din nou evacuat.

7.3.3 Golirea sacului colector (Fig. 1)

- Goliți sacul colector (7) la timp. La un grad ridicat de umplere puterea de aspirare se diminuează considerabil. Deșeurile organice se vor compostate.
- Decuplați aparatul și scoateți ștecherul din priză.
- Dischideți fermoarul sacului colector (7) și goliți materialul aspirat.

8.0 Întreținerea și îngrijirea

Atenție!

Toate lucrările de întreținere, service și curățare se efectuează numai cu cablul de rețea deconectat.

- Aparatul nu se va curăța cu aparat de curățat sub presiune sau cu jet de apă.
- Nu folosiți agenți de curățare agresivi.
- După terminarea lucrului desprindeți sacul colector, întoarceți-l și curățați-l bine pentru evitarea mucegai ului și a mirosurilor neplăcute.
- Un sac colector foarte murdar poate fi spălat cu apă și cu săpun.
- La deschiderea greoaie al fermoarului ungeți dinții acestuia cu un săpun uscat.
- Mențineți aparatul și orificiile de aerisire întotdeauna curate.
- Murdăria de pe aparat poate fi îndepărtată cu o cârpă umedă. Țeava de aspirare/suflare poate fi curățată de murdărie cu ajutorul unei perii.
- Funcționarea manetei de comutare (suflare/aspirație) poate fi îngreunată datorită

RO

murdării cu material aspirat. Buna funcțiune a manetei de comutare poate fi redobândită în acest caz prin comutarea repetată între aspirație și suflare.

9.0 Reparația

În caz de eventuale deranjamente ale aparatului, acesta trebuie verificat de către un specialist autorizat respectiv de un atelier service pentru clienți.

10.0. Îndepărtarea aparatului uzat

Aparatul, auxiliarii și ambalajul vor fi supuși unui ciclu de reciclare ecologic. Pentru a se putea realiza o reciclare corectă în funcție de sort, piesele din material plastic sunt marcate.

11.0. Comandarea pieselor de schimb

La comanda pieselor de schimb trebuie precizate următoarele date:

- Tipul aparatului
- Numărul articolului
- Numărul de identificare al aparatului
- Numărul de piesă de schimb al piesei de schimb necesare

Informații și prețuri actuale găsiți la adresa la www.isc-gmbh.info

12.0 Plan de căutare a erorilor

Defecțiune	Cauza posibilă	Remediere
Aparatul nu pornește	Nu există curent în ștecher	Verificați dacă este curent în rețea și siguranța
	Cablul defect	Verificați cablul
	Racordurile la motor sunt desprinse	Se va verifica printr-un atelier service pentru clienți
	Teava de aspirație nu este corect montată	Fiți atenți la montajul corect al țevii

ISC GmbH
Eschenstraße 6
D-94405 Landau/Isar

Konformitätserklärung



- ☉ erklärt folgende Konformität gemäß EU-Richtlinie und Normen für Artikel
- ☉ declares conformity with the EU Directive and standards marked below for the article
- ☉ déclare la conformité suivante selon la directive CE et les normes concernnant l'article
- ☉ verklaart de volgende conformiteit in overeenstemming met de EU-richtlijn en normen voor het artikel
- ☉ declara la siguiente conformidad a tenor de la directiva y normas de la UE para el artículo
- ☉ declara a seguinte conformidade de acordo com a directiva CE e normas para o artigo
- ☉ förklarar följande överensstämmelse enl. EU-direktiv och standarder för artikeln
- ☉ ilmoittaa seuraavaa Euroopan unionin direktiivien ja normien mukaista yhdenmukaisuutta tuotteelle
- ☉ erklærer herved følgende samsvar med EU-direktiv og standarder for artikkel
- ☉ заявляет о соответствии товара следующим директивам и нормам ЕС
- ☉ izjavljuje sledeću uskladenost s odredbama i normama EU za artikl.
- ☉ declară următoarea conformitate cu linia directoare CE și normele valabile pentru articolul.
- ☉ ürün ile ilgili olarak AB Yönetmelikleri ve Normları gereğince aşağıdaki uygunluk açıklama maddesi sunar.
- ☉ δηλώνει την εκλούουη συμφωνα με την Οδηγία ΕΕ και τα πρότυπα για το προϊόν

- ☉ dichiara la seguente conformità secondo la direttiva UE e le norme per l'articolo
- ☉ attesterer følgende overensstemmelse i henhold til EU-direktiv og standarder for produkt
- ☉ prohlašuje následující shodu podle směrnice EU a norem pro výrobek.
- ☉ a következő konformitást jelenti ki a termékek-re vonatkozó EU-irányvonalak és normák szerint
- ☉ pojasnjuje sledečo skladnost po smernici EU in normah za artikel.
- ☉ deklaruje zgodność wymienionego poniżej artykułu z następującymi normami na podstawie dyrektywy WE.
- ☉ vydáva nasledujúce prehlásenie o zhode podľa smernice EÚ a noriem pre výrobok.
- ☉ декларира следното съответствие съгласно директивите и нормите на ЕС за продукта.
- ☉ заявляє про відповідність згідно з Директивою ЄС та стандартами, чинними для даного товару
- ☉ deklarereib vastavuse järgnevalele EL direktiivi dele ja normidele
- ☉ deklaruoja atitiktį pagal ES direktyvas ir normas straipsniui
- ☉ izjavljuje sledeći konformitet u skladu s odredbom EZ i normama za artikl
- ☉ Atbilstības sertifikāts apliecina zemāk minēto preču atbilstību ES direktīvām un standartiem
- ☉ Samræmiyfyrsling staðfestir eftirfarandi samræmi samkvæmt reglum Evrópubandalagsins og stöðlum fyrir vörur

Laubsauger E-LS 2545 E

- | | |
|--|---|
| <input checked="" type="checkbox"/> 98/37/EG | <input type="checkbox"/> 87/404/EWG |
| <input checked="" type="checkbox"/> 73/23/EWG_93/68/EEC | <input type="checkbox"/> R&TTED 1999/5/EG |
| <input type="checkbox"/> 97/23/EG | <input checked="" type="checkbox"/> 2000/14/EG: L _{WM} = 99 dB; L _{WA} = 104 dB |
| <input checked="" type="checkbox"/> 89/336/EWG_93/68/EEC | <input type="checkbox"/> 95/54/EG: |
| <input type="checkbox"/> 90/396/EWG | <input type="checkbox"/> 97/68/EG: |
| <input type="checkbox"/> 89/686/EWG | |

EN 60335-1; IEC 60335-2-100; prEN 15503; EN 50366;
EN 55014-1; EN 55014-2; EN 61000-3-2; EN 61000-3-3; KBV V

Landau/Isar, den 30.11.2006

Weichsgartner
General-Manager

Gutleit
Product-Management

Art.-Nr.: 34.330.94 I.-Nr.: 01026 Archivierung: 3433090-04-4175500
Subject to change without notice



⑥ Nur für EU-Länder

Werfen Sie Elektrowerkzeuge nicht in den Hausmüll!

Gemäß europäischer Richtlinie 2002/96/EG über Elektro- und Elektronik-Altgeräte und Umsetzung in nationales Recht müssen verbrauchte Elektrowerkzeuge getrennt gesammelt werden und einer umweltgerechten Wiederverwertung zugeführt werden.

Recycling-Alternative zur Rücksendeaufforderung:

Der Eigentümer des Elektrogerätes ist alternativ anstelle Rücksendung zur Mitwirkung bei der sachgerechten Verwertung im Falle der Eigentumsaufgabe verpflichtet. Das Altgerät kann hierfür auch einer Rücknahmestelle überlassen werden, die eine Beseitigung im Sinne der nationalen Kreislaufwirtschafts- und Abfallgesetzes durchführt. Nicht betroffen sind den Altgeräten beigelegte Zubehörteile und Hilfsmittel ohne Elektrobestandteile.

⑥ For EU countries only

Never place any electric tools in your household refuse.

To comply with European Directive 2002/96/EC concerning old electric and electronic equipment and its implementation in national laws, old electric tools have to be separated from other waste and disposed of in an environment-friendly fashion, e.g. by taking to a recycling depot.

Recycling alternative to the demand to return electrical devices:

As an alternative to returning the electrical device, the owner is obliged to cooperate in ensuring that the device is properly recycled if ownership is relinquished. This can also be done by handing over the used device to a returns center, which will dispose of it in accordance with national commercial and industrial waste management legislation. This does not apply to the accessories and auxiliary equipment without any electrical components which are included with the used device.

⑥ Uniquement pour les pays de l'Union Européenne

Ne jetez pas les outils électriques dans les ordures ménagères.

Selon la norme européenne 2002/96/CE relative aux appareils électriques et systèmes électroniques usés et selon son application dans le droit national, les outils électriques usés doivent être récoltés à part et apportés à un recyclage respectueux de l'environnement.

Possibilité de recyclage en alternative à la demande de renvoi :

Le propriétaire de l'appareil électrique est obligé, en guise d'alternative à un envoi en retour, à contribuer à un recyclage effectué dans les règles de l'art en cas de cessation de la propriété. L'ancien appareil peut être remis à un point de collecte dans ce but. Cet organisme devra l'éliminer dans le sens de la Loi sur le cycle des matières et les déchets. Ne sont pas concernés les accessoires et ressources fournis sans composants électroniques.

⑤ Enkel voor EU-landen

Elektrisch gereedschap hoort niet bij het huisvuil thuis.

Volgens de Europese richtlijn 2002/96/EG op afgedankte elektrische en elektronische toestellen en omzetting in nationaal recht dienen afgedankte elektrische gereedschappen afzonderlijk te worden verzameld en milieuvriendelijk te worden gerecycleerd.

Recyclagealternatief i.p.v. het verzoek het toestel terug te sturen:

In plaats van het elektrische toestel terug te sturen is alternatief de eigenaar van het toestel gehouden mee te werken aan de adequate recyclage als het eigendom wordt opgegeven. Hiervoor kan het afgedankte toestel eveneens bij een inzamelplaats worden afgegeven waar het toestel wordt verwijderd als bedoeld in de wetgeving in zake afvalverwerking en recyclage. Dit geldt niet voor toebehoorstukken en hulpmiddelen zonder elektrische componenten die bij de afgedankte toestellen zijn bijgevoegd.

① Solo per paesi membri dell'UE

Non gettate gli utensili elettrici nei rifiuti domestici.

Secondo la Direttiva europea 2002/96/CE sui rifiuti di apparecchiature elettriche ed elettroniche e l'applicazione nel diritto nazionale gli elettrodomestici usati devono venire raccolti separatamente e smaltiti in modo ecologico.

Alternativa di riciclaggio alla richiesta di restituzione

Il proprietario dell'apparecchio elettrico è tenuto in alternativa, invece della restituzione, a collaborare in modo che lo smaltimento venga eseguito correttamente in caso ceda l'apparecchio. L'apparecchio vecchio può anche venire consegnato ad un centro di raccolta che provvede poi allo smaltimento secondo le norme nazionali sul riciclaggio e sui rifiuti. Non ne sono interessati gli accessori e i mezzi ausiliari senza elementi elettrici forniti insieme ai vecchi apparecchi.

③ Endast för EU-länder

Kasta inte elverktyg i hushållsoporna.

Enligt det europeiska direktivet 2002/96/EG om avfall som utgörs av eller innehåller elektriska eller elektroniska produkter och dess tillämpning i den nationella lagstiftningen, måste förbrukade elverktyg källsorteras och lämnas

Återvinnings-alternativ till begäran om återsändning:

Som ett alternativ till återsändning är ägaren av elutrustningen skyldig att bidra till ändamålsenlig avfallshantering för det fall att utrustningen ska skrotas. Efter att den förbrukade utrustningen har lämnats in till en avfallsstation kan den omhändertas i enlighet med gällande nationella lagstiftning om återvinning och avfallshantering. Detta gäller inte för tillbehörsdelar och hjälpmedel utan elektriska komponenter vars syfte har varit att komplettera den förbrukade utrustningen.

② Pouze pro členské země EU

Nedávejte elektrické nářadí do domácího odpadu.

Podle Evropské směrnice 2002/96/EG o starých elektrických a elektronických přístrojích (WEEE) a podle národního práva musí být použité elektrické nářadí odděleně skladováno a odevzdáno k ekologické recyklaci.

Alternativa recyklace k zaslání zpět:

Vlastník elektrického přístroje je alternativně namísto zaslání zpět povinen ke spolupráci při odborné recyklaci v případě, že se rozhodne přístroj zlikvidovat. Starý přístroj může být v tomto případě také odevzdán do sběrný, která provede likvidaci ve smyslu národního zákona o hospodářském koloběhu a zákona o odpadech. Toto neplatí pro ke starým přístrojům přiložené části příslušenství a pomocné prostředky bez elektrických součástí.

Ⓢ Len pre krajiny EÚ

Neodstraňujte elektrické prístroje ako domový odpad.

Podľa Európskej smernice 2002/96/ES o odpade z elektrických a elektronických zariadení (OEEZ) a v súlade s národnými právnymi predpismi sa musia použité elektronické prístroje odovzdať do triedeného zberu a musí sa zabezpečiť špecifické spracovanie a recyklácia.

Recyklačná alternatíva k výzve na spätný odber výrobcu:

Vlastník elektrického prístroja je alternatívne namiesto spätnej zásielky povinný spolupracovať pri riadnej recyklácii prístroja voľ môže byť za týmto účelom taktiež prenechaný zbernému miestu, ktoré vykoná odstránenie v zmysle národného zákona o recyklácii a ckých komponentov.

Ⓢ Numai pentru țări din UE

Nu aruncați uneltele electrice în gunoiul menajer.

Conform liniei directoare europene 2002/96/CE referitoare la aparatele electrice și electronice vechi și aplicarea ei în dreptul național, aparatele electrice uzate trebuiesc adunate separat și supuse unei reciclări favorabile mediului înconjurător.

Alternativă de reciclare la solicitarea de înapoiere a aparatelor electrice:

Proprietarul aparatului electric este alternativ, în locul înapoierii aparatului, obligat de cooperare la valorificarea corespunzătoare a acestuia în cazul încetării raportului de proprietate. Aparatul vechi poate fi predat și la o secție de preluare care va efectua îndepărtarea lui în conformitatea cu legea națională referitoare la reciclare și deșeuri. Aici sunt excluse accesoriile și piesele auxiliare ale aparatului vechi fără componente electrice.

Ⓧ
Der Nachdruck oder sonstige Vervielfältigung von Dokumentation und Begleitpapieren der Produkte, auch auszugsweise ist nur mit ausdrücklicher Zustimmung der ISC GmbH zulässig.

Ⓧ
The reprinting or reproduction by any other means, in whole or in part, of documentation and papers accompanying products is permitted only with the express consent of ISC GmbH.

Ⓧ
La réimpression ou une autre reproduction de la documentation et des documents d'accompagnement des produits, même incomplète, n'est autorisée qu'avec l'agrément exprès de l'entreprise ISC GmbH.

Ⓧ
Nadruk of andere reproductie van documentatie en geleidepapieren van de producten, geheel of gedeeltelijk, enkel toegestaan mits uitdrukkelijke toestemming van ISC GmbH.

Ⓧ
La ristampa o l'ulteriore riproduzione, anche parziale, della documentazione o dei documenti d'accompagnamento dei prodotti è consentita solo con l'esplicita autorizzazione da parte della ISC GmbH.

Ⓧ
Eftertryck eller annan duplicering av dokumentation och medföljande underlag för produkter, även utdrag, är endast tillåtet med uttryckligt tillstånd från ISC GmbH.

Ⓧ
Dotisk nebo jiné rozmnožování dokumentace a průvodních dokumentů výrobků, také pouze výřátků, je přípustné výhradně se souhlasem firmy ISC GmbH.

Ⓧ
Kopírovanie alebo iné rozmnožovanie dokumentácie a sprievodných podkladov produktov, a to aj čiastočné, je prípustné len s výslovným povolením spoločnosti ISC GmbH.

Ⓧ
Imprimarea sau multiplicarea documentației și a hârtiilor însoțitoare a produselor, chiar și numai sub formă de extras, este permisă numai cu aprobarea expresă a firmei ISC GmbH.

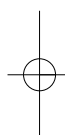
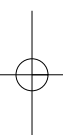

- Ⓢ Technische Änderungen vorbehalten
- Ⓢ Technical changes subject to change
- Ⓢ Sous réserve de modifications
- Ⓢ Technische wijzigingen voorbehouden
- Ⓢ Con riserva di apportare modifiche tecniche
- Ⓢ Förbehåll för tekniska förändringar
- Ⓢ Technické změny vyhrazeny
- Ⓢ Technické změny vyhradené
- Ⓢ Se rezervă dreptul la modificări tehnice.

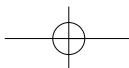

GUARANTEE CERTIFICATE

Dear Customer,

All of our products undergo strict quality checks to ensure that they reach you in perfect condition. In the unlikely event that your device develops a fault, please contact our service department at the address shown on this guarantee card. Of course, if you would prefer to call us then we are also happy to offer our assistance under the service number printed below. Please note the following terms under which guarantee claims can be made:

1. These guarantee terms cover additional guarantee rights and do not affect your statutory warranty rights. We do not charge you for this guarantee.
2. Our guarantee only covers problems caused by material or manufacturing defects, and it is restricted to the rectification of these defects or replacement of the device. Please note that our devices have not been designed for use in commercial, trade or industrial applications. Consequently, the guarantee is invalidated if the equipment is used in commercial, trade or industrial applications or for other equivalent activities. The following are also excluded from our guarantee: compensation for transport damage, damage caused by failure to comply with the installation/assembly instructions or damage caused by unprofessional installation, failure to comply with the operating instructions (e.g. connection to the wrong mains voltage or current type), misuse or inappropriate use (such as overloading of the device or use of non-approved tools or accessories), failure to comply with the maintenance and safety regulations, ingress of foreign bodies into the device (e.g. sand, stones or dust), effects of force or external influences (e.g. damage caused by the device being dropped) and normal wear resulting from proper operation of the device.

The guarantee is rendered null and void if any attempt is made to tamper with the device.

3. The guarantee is valid for a period of 2 years starting from the purchase date of the device. Guarantee claims should be submitted before the end of the guarantee period within two weeks of the defect being noticed. No guarantee claims will be accepted after the end of the guarantee period. The original guarantee period remains applicable to the device even if repairs are carried out or parts are replaced. In such cases, the work performed or parts fitted will not result in an extension of the guarantee period, and no new guarantee will become active for the work performed or parts fitted. This also applies when an on-site service is used.
4. In order to assert your guarantee claim, please send your defective device postage-free to the address shown below. Please enclose either the original or a copy of your sales receipt or another dated proof of purchase. Please keep your sales receipt in a safe place, as it is your proof of purchase. It would help us if you could describe the nature of the problem in as much detail as possible. If the defect is covered by our guarantee then your device will either be repaired immediately and returned to you, or we will send you a new device.

Of course, we are also happy offer a chargeable repair service for any defects which are not covered by the scope of this guarantee or for units which are no longer covered. To take advantage of this service, please send the device to our service address.

F BULLETIN DE GARANTIE

Chère Cliente, Cher Client,

Nos produits sont soumis à un contrôle de qualité très strict. Si cet appareil devait toutefois ne pas fonctionner impeccablement, nous en serions désolés. Dans un tel cas, nous vous prions de bien vouloir prendre contact avec notre service après-vente à l'adresse indiquée sur le bulletin de garantie. Nous restons également volontiers à votre disposition au numéro de téléphone de service indiqué plus bas. Pour faire valoir une demande de garantie, ce qui suit est valable :

1. Les conditions de garantie régissent les prestations de garantie supplémentaires. Vos droits de garantie légaux ne sont en rien altérés par la garantie présente. Notre prestation de garantie est gratuite.
2. La prestation de garantie s'applique exclusivement aux défauts occasionnés par des vices de fabrication ou de matériau et est limitée à l'élimination de ces défauts ou encore au remplacement de l'appareil. Veillez au fait que nos appareils, conformément à leur affectation, n'ont pas été construits pour être utilisés dans un environnement professionnel, industriel ou artisanal. Un contrat de garantie ne peut avoir lieu dès lors que l'appareil est utilisé à des activités dans des entreprises professionnelles, artisanales ou industrielles ou toute autre activité du même genre. Sont également exclus de notre garantie : les prestations de substitution de dommages dus aux transports, les dommages occasionnés par le non-respect des instructions de montage ou en raison d'une installation non conforme, du non-respect du mode d'emploi (comme par exemple le raccordement à une mauvaise tension réseau ou à un mauvais type de courant), les applications abusives ou non conformes (comme par exemple une surcharge de l'appareil ou encore l'emploi d'accessoires non homologués), le non-respect des prescriptions de maintenance et de sécurité, l'infiltration de corps étrangers dans l'appareil (comme par exemple du sable, des pierres ou de la poussière), l'emploi de la force ou l'influence extérieure (comme par exemple les dommages dus à une chute), ainsi que l'usure normale conforme à l'utilisation.

Le droit à la garantie disparaît dès lors que des interventions ont lieu sur l'appareil.

3. Le délai de garantie s'élève à 2 ans et commence à la date de l'achat de l'appareil. Les demandes de garanties doivent être présentées avant écoulement du délai de garantie, dans les deux semaines suivant le moment auquel le défaut a été reconnu. Toute reconnaissance de demande de garantie après écoulement du délai de garantie est exclue. La réparation ou l'échange de l'appareil n'entraîne nullement une prolongation de la durée de garantie. Elle ne fait pas non plus commencer un nouveau délai de garantie, en raison de cette prestation, pour l'appareil ou pour toute autre pièce de rechange intégrée. Ceci est également valable lorsqu'un service après-vente sur place a été consulté.
4. Pour faire reconnaître votre demande de garantie, veuillez nous envoyer l'appareil défectueux franco de port à l'adresse indiquée ci-dessous. Ajoutez à l'envoi l'original du bon d'achat ou de tout autre preuve de l'achat datée. Veuillez donc toujours bien conserver le bon d'achat en guise de preuve ! Décrivez la raison de la réclamation le plus précisément possible. Si le défaut de l'appareil est compris dans notre prestation de garantie, nous vous retournerons sans délai un appareil réparé ou encore un nouveau.

Bien entendu, nous sommes prêts également à réparer les appareils défectueux contre remboursement des frais, dès lors que l'appareil n'est plus ou pas garanti. Pour ce faire, veuillez envoyer l'appareil à notre adresse de service après-vente.

GARANTIEBEWIJS

Geachte klant,

onze producten zijn aan een strenge kwaliteitscontrole onderhevig. Mocht dit apparaat echter ooit niet naar behoren functioneren, spijt het ons ten zeerste en vragen u zich tot onze servicedienst onder het adres vermeld op dit garantiebewijs te wenden. Wij staan ook graag telefonisch tot uw dienst via het hieronder vermelde servicetelefoonnummer. Voor vorderingen in verband met garantie geldt het volgende:

1. Deze garantievoorwaarden regelen bijkomende garantieprestaties. Uw wettelijke garantieclaims blijven onaangetaast door deze garantie. Onze garantieprestatie is voor uw gratis.
2. De garantieprestatie heeft uitsluitend betrekking op gebreken die te wijten zijn aan materiaal- of fabricagefouten en is beperkt tot het verhelpen van deze gebreken of het vervangen van het apparaat. Wij wijzen erop dat onze apparaten overeenkomstig hun bestemming niet geconstrueerd zijn voor commercieel, ambachtelijk of industrieel gebruik. Een garantieovereenkomst komt daarom niet tot stand als het apparaat in ambachtelijke of industriële bedrijven alsmede bij gelijk te stellen activiteiten wordt gebruikt. Uitgesloten van onze garantie zijn verder schadeloosstellingen voor transportschade, schade door niet-naleving van de montage-instructies of op grond van ondeskundige installatie, niet-naleving van de handleiding (zoals door b.v. aansluiting op een verkeerde netspanning of stroomsoort), oneigenlijke of onoordeelkundige toepassingen (zoals b.v. overbelasting van het apparaat of gebruik van niet toegestane inzetgereedschappen of toebehoren), niet-naleving van de onderhouds- en veiligheidsbepalingen, binnendringen van vreemde voorwerpen in het apparaat (zoals b.v. zand, stenen of stof), gebruikmaking van geweld of invloeden van buitenaf (zoals b.v. schade door neervallen) alsmede door normale slijtage die zich bij het doelmatig gebruik van het apparaat voordoet.

Er kan geen aanspraak op garantie worden gemaakt als op het apparaat reeds ingrepen werden uitgevoerd.

3. De garantieperiode bedraagt 2 jaar en gaat in op de datum van aankoop van het apparaat. Garantieclaims dienen voor het verloop van de garantieperiode binnen de twee weken na het vaststellen van het defect geldend te worden gemaakt. Het geldend maken van garantieclaims na verloop van de garantieperiode is uitgesloten. De herstelling of vervanging van het apparaat leidt noch tot een verlenging van de garantieperiode noch wordt door deze prestatie een nieuwe garantieperiode voor het apparaat of voor eventueel ingebouwde wisselstukken op gang gebracht. Dit geldt ook bij het ter plaatse uitvoeren van een serviceactiviteit.
4. Om een garantieclaim geldend te maken dient u het defecte apparaat franco op te sturen aan het hieronder vermelde adres. Voeg het originele verkoopbewijs of een ander gedateerd bewijs van aankoop bij. Gelieve daarom de kassabon als bewijs goed te bewaren! Wij verzoeken u de reden van de klacht zo nauwkeurig mogelijk te beschrijven. Valt het defect van het apparaat binnen onze garantieprestatie bezorgen wij u per omgaande een hersteld of nieuw apparaat terug.

Uiteraard staan wij ook tot u dienst om mits betaling van de kosten defecten van het apparaat te verhelpen die buiten de garantieomvang vallen. Te dien einde stuurt u het apparaat aan ons serviceadres op.

① CERTIFICATO DI GARANZIA

Gentili clienti,

i nostri prodotti sono soggetti ad un rigido controllo di qualità. Se l'apparecchio non dovesse tuttavia funzionare correttamente, ci scusiamo e vi preghiamo di rivolgervi al nostro servizio di assistenza clienti all'indirizzo indicato in questa scheda di garanzia. Siamo a vostra disposizione anche telefonicamente al numero del servizio assistenza sotto indicato. Per la rivendicazione dei diritti di garanzia vale quanto segue:

1. Queste condizioni di garanzia regolano ulteriori prestazioni di garanzia. La presente garanzia non tocca i vostri diritti al ricorso di garanzia previsti dalla legge. Le nostre prestazioni di garanzia sono per voi gratuite.
2. La prestazione di garanzia riguarda esclusivamente le anomalie riconducibili a difetti del materiale o di produzione ed è limitata all'eliminazione di queste anomalie o alla sostituzione dell'apparecchio. Tenete presente che i nostri apparecchi non sono stati costruiti per l'impiego professionale, artigianale o industriale. Un contratto di garanzia non viene concluso quando l'apparecchio viene usato in imprese commerciali, artigianali o industriali, o con attività equivalenti. Dalla nostra garanzia sono escluse inoltre le prestazioni di risarcimento per danni dovuti al trasporto o danni causati dalla mancata osservanza delle istruzioni per il montaggio o per installazione non corretta, dalla mancata osservanza delle istruzioni per l'uso (come per es. collegamento a tensione di rete o tipo di corrente non corretto), dall'uso improprio o illecito (come per es. sovraccarico dell'apparecchio o utilizzo di utensili o accessori non consentiti), dalla mancata osservanza delle norme di sicurezza e di manutenzione, dalla penetrazione di corpi estranei nell'apparecchio (come per es. sabbia, pietre o polvere), dall'impiego della forza o dall'influsso esterno (come per es. danni dovuti a caduta) e dall'usura normale e dovuta all'impiego.

I diritti di garanzia decadono quando sono già effettuati interventi sull'apparecchio.
3. Il periodo di garanzia è 2 anni e inizia alla data d'acquisto dell'apparecchio. I diritti di garanzia devono essere fatti valere prima della scadenza del periodo di garanzia, entro due settimane dopo avere accertato il difetto. È esclusa la rivendicazione di diritti di garanzia dopo la scadenza del relativo periodo. La riparazione o la sostituzione dell'apparecchio non comporta una proroga del periodo di garanzia e con questa prestazione per l'apparecchio o per pezzi di ricambio eventualmente installati non inizia un nuovo periodo di garanzia. Questo vale anche nel caso si ricorra ad un servizio sul posto.
4. Per la rivendicazione dei vostri diritti di garanzia inviate l'apparecchio difettoso franco di porto all'indirizzo sotto indicato. Allegate lo scontrino di cassa in originale o un'altra prova d'acquisto che riporti la data. Conservate bene perciò lo scontrino di cassa come prova! Indicate il motivo di reclamo nel modo più dettagliato possibile. Se il difetto dell'apparecchio rientra nella nostra prestazione di garanzia, ricevete l'apparecchio riparato o un apparecchio nuovo a stretto giro di posta.

Naturalmente effettuiamo a pagamento anche riparazioni sull'apparecchio che non rientrano o non rientrano più nella garanzia. A tale scopo inviate l'apparecchio all'indirizzo del servizio assistenza.

S GARANTIBEVIS

Bästa kund,

Våra produkter genomgår en sträng kvalitetskontroll. Om denna produkt mot förmodan inte fungerar på rätt sätt, beklagar vi detta och ber dig att kontakta vår serviceavdelning under adressen som anges på garantikortet. Vi står även gärna till tjänst på telefon under servicenumret som anges nedan. Följande punkter gäller för att du ska kunna göra anspråk på garantin:

1. I dessa garantivillkor regleras extra garantitjänster. Garantianspråk som regleras enligt lag påverkas inte av denna garanti. Våra garantitjänster är gratis för dig.
2. Garantitjänsterna täcker endast in sådana brister som kan härledas till material- eller fabriktionsfel och är begränsade till arbetsuppgifter som syftar till att åtgärda dessa brister eller byta ut produkten. Tänk på att våra produkter endast får användas till ändamålsenligt syfte och inte har konstruerats för yrkesmässig, hantverksmässig eller industriell användning. Ett garantiavtal sluts därför ej om produkten ska användas inom yrkesmässiga, hantverksmässiga eller industriella verksamheter eller vid liknande aktiviteter. Vår garanti omfattar dessutom inte ersättning för transportskador, skador som kan härledas till missaktade monteringsanvisningar eller ej föreskriven installation, åsidosatt bruksanvisning (t ex anslutning till felaktig nätspänning eller strömart), missbruk eller ej ändamålsenliga användningar (t ex överbelastning av produkten eller användning av ej godkända insatsverktyg eller tillbehör), åsidosatta underhålls- och säkerhetsbestämmelser, främmande partiklar som har trängt in i produkten (t ex sand, sten eller damm), yttre våld eller yttre påverkan (t ex skador om produkten har fallit ned) samt normalt och användningsbundet slitage.

Anspråk på garanti upphör att gälla om ingrepp redan har gjorts i produkten.

3. Garantitiden uppgår till 2 år och gäller från datumet när produkten köptes. Medan garantitiden fortfarande gäller ska anspråk på garanti ställas inom två veckor efter att defekten fastställdes. Det är inte möjligt att ställa anspråk på garanti efter att garantitiden har löpt ut. Garantitiden förlängs inte när produkten repareras eller byts ut, dessutom medför sådana arbeten inte att en ny garantitid börjar gälla för produkten eller för ev. reservdelar som har monterats in. Detta gäller även vid hembesök.
4. För att du ska kunna ställa anspråk på garantin ska den defekta produkten skickas in i tillräckligt frakterat skick till adressen som anges nedan. Bifoga kvittot i original eller ett annat daterat köpebevis. Förvara därför kassakvittot på en säker plats! Beskriv orsaken till reklamationen så noggrant som möjligt. Om defekten i produkten täcks av våra garantitjänster, får du genast en reparerad eller ny apparat av oss.

Givetvis kan vi även, mot debitering, åtgärda skador som antingen inte täcks av garantin eller som har uppstått efter garantitidens slut. Skicka in produkten till nedanstående serviceadress.

ZÁRUČNÍ LIST

Vážená zákaznice, vážený zákazniku,

naše výrobky podléhají přísné kontrole kvality. Pokud i přesto tento přístroj bezvadně nefunguje, velice toho litujeme a prosíme Vás, abyste se obrátili na náš zákaznický servis, jehož adresa je uvedena na tomto záručním listu. Rádi Vám budeme k dispozici také telefonicky na níže uvedeném servisním čísle. Pro uplatňování nároků na záruku platí následující:

1. Tyto záruční podmínky upravují dodatečný záruční servis. Vašich zákonných nároků na záruku se tato záruka netýká. Náš záruční servis je pro Vás bezplatný.
2. Záruční servis se vztahuje výhradně na nedostatky, které lze odvodit z vad materiálu nebo výrobních vad a je také omezen pouze na odstranění těchto nedostatků, resp. výměnu přístroje. Dbejte prosím na to, že naše přístroje nebyly podle svého účelu určeny konstruovány pro živnostenské, řemeslnické nebo průmyslové použití. Záruční smlouva tak není realizována, pokud byl přístroj používán v živnostenských, řemeslných nebo průmyslových podnicích a při srovnatelných činnostech. Z naší záruky je dále vyloučeno poskytnutí náhrady za dopravní škody, škody způsobené nedodržováním montážního návodu nebo z důvodů neodborné instalace, nedodržování návodu k použití (jako např. připojení na chybné síťové napětí nebo druh proudu), nedovoleného nebo neodborného používání (jako např. přetížení přístroje nebo použití neschválených vložných nástrojů nebo příslušenství), nedodržování pokynů pro údržbu a bezpečnostních pokynů, vniknutí cizích těles do přístroje (jako např. písek, kameny nebo prach), použití násilí nebo poškození v důsledku cizích vlivů (jako např. škody způsobené pádem), jakož také běžného opotřebení způsobeného používáním.

Nárok na záruku zaniká, pokud bylo do přístroje již zasahováno.

3. Záruční doba činí 2 roky a začíná datem koupě přístroje. Nároky na záruku před vypršením záruční doby je třeba uplatňovat během dvou týdnů od zjištění defektu. Uplatňování nároků na záruku po vypršení záruční doby je vyloučeno. Oprava nebo výměna přístroje nevede k prodloužení záruční doby, ani k zahájení nové záruční doby za provedený výkon pro přístroj nebo pro případně zamontované náhradní díly. Toto platí také v případě servisu v místě Vašeho bydliště.
4. Při uplatňování Vašeho nároku na záruku zašlete prosím přístroj bez poštovního na níže uvedenou adresu. Přiložte originál prodejního dokladu nebo jiného datovaného potvrzení o koupi. Pokladní lístek si proto dobře uložte jako důkaz! Popište nám prosím pokud možno přesně důvod reklamace. Je-li defekt přístroje v našem záručním servisu obsažen, obdržíte obratem opravený nebo nový přístroj.

Samozejmě rádi za úhradu nákladů odstraníme defekty na přístroji, které nespádají nebo již nespádají do rozsahu záruky. K tomu nám přístroj prosím zašlete na naši servisní adresu.

SK ZÁRUČNÝ LIST

Vážená zákazníčka, vážený zákazník,

naše výrobky podliehajú prísnej kontrole kvality. V prípade, že nebude prístroj napriek tomu bezchybne fungovať, je nám to veľmi ľúto a prosíme Vás, aby ste sa obrátili na našu servisnú službu na adrese uvedenej na tomto záručnom liste. Radi Vám budeme k dispozícii taktiež telefonicky na uvedenom servisnom telefónnom čísle. Pri uplatňovaní nárokov na záručné plnenie platia nasledujúce podmienky:

1. Tieto záručné podmienky upravujú dodatočné záručné plnenie. Vaše zákonné nároky na záruku nie sú touto zárukou dotknuté. Naše záručné plnenie je pre Vás zadarmo.
 2. Záručné plnenie sa vzťahuje výlučne len na nedostatky, ktoré sú spôsobené chybami materiálu alebo výrobnými chybami, a je obmedzené na odstránenie týchto nedostatkov resp. výmenu prístroja. Prosím, dbajte na to, že naše prístroje neboli svojim určením konštruované na profesionálne, remeselnícke ani priemyselné použitie. Táto záručná zmluva sa preto neuzatvára, ak sa prístroj bude používať v profesionálnych, remeselníckych alebo priemyselných prevádzkach ako aj na činnosti rovnocenné s takýmto použitím. Z našej záruky sú okrem toho vylúčené náhradné plnenie za škody pri transporte, škody spôsobené nedodržaním návodu na montáž alebo na základe neodbornej inštalácie, nedodržaním návodu na použitie (ako napr. pripojením na nesprávne sieťové napätie alebo druh prúdu), zneužívaním alebo nesprávnym používaním (ako napr. preťaženie prístroja alebo použitie neprípustných pracovných nástrojov alebo príslušenstva), nedodržaním pokynov pre údržbu a bezpečnostných pokynov, vniknutím cudzích telies do prístroja (ako napr. piesok, kamene alebo prach), použitím násillia alebo cudzieho pôsobenia (napr. škody spôsobené pádom), a taktiež je vylúčené bežné opotrebenie primerané použitiu.
- Nárok na záruku zaniká, ak už boli na prístroji svojvoľne uskutočnené zásahy.
3. Doba záruky je 2 roky a začína sa dátumom nákupu prístroja. Nároky na záruku sa musia uplatniť pred koncom uplynutia záručnej doby do dvoch týždňov od zistenia nedostatku. Uplatnenie nárokov na záruku po uplynutí záručnej doby je vylúčené. Oprava alebo výmena prístroja nevedie k predĺženiu záručnej doby ani nedochádza na základe tohto plnenia ku vzniku novej záručnej doby pre prístroj ani pre akékoľvek inštalované náhradné diely. To platí taktiež pri nasadení miestneho servisu.
 4. Pre uplatnenie nároku na záruku nám prosím zašlite defektný prístroj oslobodený od poštovného na dole uvedenú adresu. Priložte predajný doklad v origináli alebo iný doklad o zakúpení s dátumom. Prosím, starostlivo si preto uschovajte pokladničný blok ako doklad o zakúpení! Prosím, popíšte nám čo najpresnejšie dôvod reklamácie. Ak spadá defekt prístroja pod naše záručné plnenie, dostanete obratom naspäť opravený alebo nový prístroj.

Samozrejme Vám radi opravíme závady na prístroji na vaše náklady, ak tieto závady nespádajú alebo už nespádajú do rozsahu záruky. Prosím, pošlite nám v takom prípade prístroj na našu servisnú adresu.

RO Certificat de garanție

Stimate clientă, stimat client,

produsele noastre sunt supuse unui control de calitate riguros. Dacă totuși vreodată acest aparat nu va funcționa ireproșabil ne pare foarte rău și vă rugăm să vă adresați la centrul service indicat la finalul acestui certificat de garanție. Bineînțeles că vă stăm și la telefon cu plăcere la dispoziție, la numerele de service menționate mai jos. Pentru revendicarea pretențiilor de garanție trebuie ținut cont de următoarele:

1. Aceste instrucțiuni de garanție reglementează prestațiile de garanție suplimentare. Pretențiile dumneavoastră de garanție legale nu sunt atinse de această garanție. Prestația noastră de garanție este gratuită pentru dumneavoastră.
2. Prestația de garanție se extinde în exclusivitate asupra defectelor care provin din erori de material sau de fabricație și se limitează la remedierea acestor defecte respectiv la schimbarea aparatului. Vă rugăm să țineți cont de faptul că aparatele noastre, în conformitate cu scopul lor de folosire, nu sunt prevăzute pentru intervenții meșteșugărești sau industriale. Din acest motiv nu se va încheia un contract de garanție atunci când aparatul se va folosi în întreprinderi meșteșugărești sau industriale precum și pentru activități similare. De la garanție sunt excluse deasemenea prestațiile pentru deteriorările intervenite pe timpul transportului, deteriorări datorate neluării în considerare a instrucțiunilor de montare sau datorită instalării necompetente, neluării în considerare a instrucțiunilor de folosire (cum ar fi de exemplu racordarea la o tensiune de rețea falsă sau la un curent fals), utilizarea abuzivă sau improprie (cum ar fi suprasolicitarea aparatului sau folosirea uneltelor atașabile sau auxiliarelor neadmiși), neluării în considerare a prescripțiilor referitoare la lucrările de întreținere și siguranță, intrarea corpurilor străine în aparat (cum ar fi nisip, pietre sau praț), recurgerea la violență sau inflențe străine (cum ar fi de exemplu deteriorări datorită căderii), precum și datorită uzurii normale, conformă utilizării.

Pretenția de garanție se pierde atunci când s-au efectuat intervenții la aparat.

3. Durata de garanție este de 2 ani și începe din ziua cumpărării aparatului. Pretențiile de garanție se vor revendica în interval de două săptămâni de la data apariției defectului. Este exclusă revendicarea pretenției de garanție după expirarea duratei de garanție. Repararea sau schimbarea aparatului nu ducă nici la prelungirea duratei de garanție și nici nu se va fixa o durată de garanție nouă pentru prestația efectuată la acest aparat sau pentru o piesă schimbată la acesta. Acest lucru este valabil și în cazul unui service la fața locului.
4. Pentru revendicarea pretențiilor dumneavoastră de garanție vă rugăm să trimiteți aparatul defect gratuit la adresa menționată mai jos. Anexați bonul de cumpărare în original sau o altă dovadă de cumpărare datată. Vă rugăm să păstrați cu grijă bonul de casă drept dovadă! Vă rugăm să descrieți cât mai amănunțit motivul reclamației. Dacă defectul aparatului este cuprins în prestațiile noastre de garanție, veți primi imediat înapoi aparatul reparat sau un aparat nou.

Bineînțeles că remediem cu plăcere contra cost și defecte la aparate care nu sunt sau nu mai sunt cuprinse în prestațiile de garanție. Pentru aceasta trimiteți va rugăm aparatul la adresa noastră service.

GARANTIEURKUNDE

Sehr geehrte Kundin, sehr geehrter Kunde,

unsere Produkte unterliegen einer strengen Qualitätskontrolle. Sollte dieses Gerät dennoch einmal nicht einwandfrei funktionieren, bedauern wir dies sehr und bitten Sie, sich an unseren Servicedienst unter der auf dieser Garantiekarte angegebenen Adresse zu wenden. Gern stehen wir Ihnen auch telefonisch über die unten angegebene Servicenummer zur Verfügung. Für die Geltendmachung von Garantieansprüchen gilt Folgendes:

1. Diese Garantiebedingungen regeln zusätzliche Garantieleistungen. Ihre gesetzlichen Gewährleistungsansprüche werden von dieser Garantie nicht berührt. Unsere Garantieleistung ist für Sie kostenlos.
2. Die Garantieleistung erstreckt sich ausschließlich auf Mängel, die auf Material- oder Herstellungsfehler zurückzuführen sind und ist auf die Behebung dieser Mängel bzw. den Austausch des Gerätes beschränkt. Bitte beachten Sie, dass unsere Geräte bestimmungsgemäß nicht für den gewerblichen, handwerklichen oder industriellen Einsatz konstruiert wurden. Ein Garantievertrag kommt daher nicht zustande, wenn das Gerät in Gewerbe-, Handwerks- oder Industriebetrieben sowie bei gleichzusetzenden Tätigkeiten eingesetzt wird.
Von unserer Garantie sind ferner Ersatzleistungen für Transportschäden, Schäden durch Nichtbeachtung der Montageanleitung oder aufgrund nicht fachgerechter Installation, Nichtbeachtung der Gebrauchsanleitung (wie durch z.B. Anschluss an eine falsche Netzspannung oder Stromart), missbräuchliche oder unsachgemäße Anwendungen (wie z.B. Überlastung des Gerätes oder Verwendung von nicht zugelassenen Einsatzwerkzeugen oder Zubehör), Nichtbeachtung der Wartungs- und Sicherheitsbestimmungen, Eindringen von Fremdkörpern in das Gerät (wie z.B. Sand, Steine oder Staub), Gewaltanwendung oder Fremdeinwirkungen (wie z. B. Schäden durch Herunterfallen) sowie durch verwendungsgemäßen, üblichen Verschleiß ausgeschlossen.

Der Garantieanspruch erlischt, wenn an dem Gerät bereits Eingriffe vorgenommen wurden.

3. Die Garantiezeit beträgt 2 Jahre und beginnt mit dem Kaufdatum des Gerätes. Garantieansprüche sind vor Ablauf der Garantiezeit innerhalb von zwei Wochen, nachdem Sie den Defekt erkannt haben, geltend zu machen. Die Geltendmachung von Garantieansprüchen nach Ablauf der Garantiezeit ist ausgeschlossen. Die Reparatur oder der Austausch des Gerätes führt weder zu einer Verlängerung der Garantiezeit noch wird eine neue Garantiezeit durch diese Leistung für das Gerät oder für etwaige eingebaute Ersatzteile in Gang gesetzt. Dies gilt auch bei Einsatz eines Vor-Ort-Services.
4. Für die Geltendmachung Ihres Garantieanspruches übersenden Sie bitte das defekte Gerät portofrei an die unten angegebene Adresse. Fügen Sie den Verkaufsbeleg im Original oder einen sonstigen datierten Kaufnachweis bei. Bitte bewahren Sie deshalb den Kassenbon als Nachweis gut auf! Beschreiben Sie uns bitte den Reklamationsgrund möglichst genau. Ist der Defekt des Gerätes von unserer Garantieleistung erfasst, erhalten Sie umgehend ein repariertes oder neues Gerät zurück.

Selbstverständlich beheben wir gegen Erstattung der Kosten auch gerne Defekte am Gerät, die vom Garantiefumfang nicht oder nicht mehr erfasst sind. Dazu senden Sie das Gerät bitte an unsere Serviceadresse.

ISC Gmbh • Eschenstrasse. 6 • 94405 Landau/Isar (Deutschland)

Telefon: +49 [0] 180 5 120 509 • Telefax +49 [0] 180 5 835 830 (Anruferkosten: 0,14 Euro/Minute, Festnetz der T-Com)
E-Mail: info@isc-gmbh.info • Internet: www.isc-gmbh.info

Service Hotline: 01805 120 509 - www.isc-gmbh.info
(0,14 € / min. Fernnetz T-Com) - Mo-Fr: 8:00-20:00 Uhr

1 Name:

Retouren-Nr. ISC:

2 Straße / Nr.:

Telefon:

PLZ

Ort

Welcher Fehler ist aufgetreten (genaue Angabe):

Art.-Nr.: I.-Nr.:

3 Sehr geehrte Kundin, sehr geehrter Kunde,
bitte beschreiben Sie uns die von Ihnen festgestellte Fehlfunktion Ihres Gerätes als Grund Ihrer Beamsendung möglichst genau. Dadurch können wir für Sie Ihre Reklamation schneller bearbeiten und Ihnen schneller helfen. Eine zu ungenaue Beschreibung mit Begriffen wie „Gerät funktioniert nicht“ oder „Gerät defekt“ verzögert hingegen die Bearbeitung erheblich.

4 Garantie: JA NEIN Kaufbeleg-Nr. / Datum:

1 Service Hotline kontaktieren oder bei ISC-Mitgliedschaft anmelden - es wird Ihnen eine Retourennummer zugewiesen | **2** Ihre Anschrift eintragen | **3** Fehlerbeschreibung und Art.-Nr. und I.-Nr. angeben | **4** Garantiefall JA/NEIN ankreuzen sowie Kaufbeleg-Nr. und Datum angeben und eine Kopie des Kaufbelegs beilegen