

**Ⓛ** Navodila za uporabo notranje in zunanje klimatske naprave

**Dvodelna klimatska naprava**



**Napotek:**

Samo pravilna lokacija namestitve, strokovna montaža in strokovni zagon zagotavljajo polno funkcionalnost tega kakovostnega proizvoda.

Motnje pri delovanju boste preprečili z ustreznim strokovnim svetovanjem glede lokacije namestitve, montaže in zagona naprave.

Za motnje in nezadostno hlajenje zaradi nestrokovnega ravnanja s proizvodom ne prevzemamo nobene odgovornosti.

Elektrotehnično sme napravo priključiti in dati v obratovanje samo strokovno ustrezno pooblaščen podjetje.

V primeru odstranjevanja naprave med odpadke mora demontažo in odstranjevanje izvršiti samo podjetje, ki je strokovno pristojno za elektro in hladilno tehniko.

**Einhell**<sup>®</sup>



Art.-Nr.: 23.657.10

I.-Nr. 01014

**SKA 2501 EQ C+H**

**Tehnični podatki:**

|                          |                   |                    |
|--------------------------|-------------------|--------------------|
| Moč hlajenja             | Watt/BTU/h        | 2450 / 9.000       |
| Moč gretja               | Watt/BTU/h        | 2750 / 10.000      |
| Energijska učinkovitost  | EER               | 3,02               |
|                          | COP               | 3,41               |
| Kapaciteta zraka         | m <sup>3</sup> /h | 420                |
| Odvajana vlaga           | l/h               | 1,0                |
| Časovna stikalna ura     | h                 | 24                 |
| Obratovalna napetost     | V ~ Hz            | 230 / 50           |
| Prezem moči pri hlajenju | Watt              | 810                |
| Prezem moči pri gretju   | Watt              | 805                |
| Hladilno sredstvo        |                   | R 407 c / ca: 800g |
| Hrup                     | znotraj           | ≤ 42 dB (A)        |
|                          | zunaj             | ≤ 55 dB (A)        |
| Dimenzije:               | znotraj cm        | 80 x 25 x 16       |
|                          | zunaj cm          | 83 x 54,5 x 25,5   |
| Teža:                    | znotraj kg        | 8                  |
|                          | zunaj kg          | 32                 |

**Napotek:**

Navedene performance se nanašajo na sledeče pogoje:

**Hlajenje:**

Temperatura zraka na vhodu notranje naprave 27 °C suha termometerska krogla, 19 °C vlažna termometerska krogla.

Temperatura zunanjšega zraka 35 °C suha termometerska krogla, 24 °C vlažna termometerska krogla

**Gretje:**

Temperatura zarka na vhodu notranje naprave 20 °C suha termometerska krogla, 15 °C vlažna termometerska krogla.

Temperatura zunanjšega zraka 7 °C suha termometerska krogla, 6 °C vlažna termometerska krogla

|   |   |   |
|---|---|---|
| <p><b>Spalna funkcija:</b><br/>Računalniško krmiljena simulacija fiziološke spalne krivulje človeškega telesa za doseganje tihe in prijetne spalne klime.</p>   | <p><b>24-urno programiranje:</b><br/>Točna nastavitev časa. V območju 24 ur je možno nastaviti poljubni čas spanja ter vklopni čas</p>  | <p><b>Avtomatska regulacija hitrosti zraka:</b><br/>Avtomatska nastavitev moči zračenja na visoko, srednjo ali nizko hitrost zraka glede na razliko med nastavljeno temperaturo in temperaturo v prostoru.</p>  |
| <p><b>Funkcija za gibljivega zračnega toka:</b> Vertikalno pomikanje zračnega toka gor in dol v izogib lokalnega prekomernega hlajenja in za prihranek na stroških energije; ta učinek, ki se ravna po naravnih karakteristikah vetra, človek občuti kot zelo prijeten</p>            | <p><b>Avtomatika za hladni / topli zrak:</b><br/>Vtem avtomatskem načinu obratovanja naprave se izvaja horizontalni izhod zraka pri hladilni funkciji in navzdol usmerjeni izhod zraka pri grelni funkciji.</p> | <p><b>Ventilatorska funkcija z različnimi nastavitvami kotov pihanja zraka:</b><br/>Izbirate lahko med skupno petimi različnimi opcijami glede na obliko prostora in okolice, v kateri se nahajate</p>          |
| <p><b>Thermo Start System:</b><br/>Pri vklopu ne pride do pihanja hladnega zraka.</p>   | <p><b>Neodvisna funkcija sušenja zraka:</b><br/>Računalniško krmiljena funkcija sušenja zraka brez spreminjanja temperature prostora</p>  | <p><b>Funkcija samodiagnoze:</b><br/>Utripanje signalnih lučk TIMER in RUN v primeru motenj na notranji napravi, vključno prikaz vrste in lokacije nastale motnje</p>   |
| <p><b>Regulacija konstantnega števila vrtljajev motorja ventilatorja:</b><br/>Motor ventilatorja notranje naprave se zmeraj vrti z enakomerno hitrostjo tudi v primeru skrajnih nihanj napetosti (med 187 V in 253 V) in tako zagotavlja stabilnost pri zračnem toku in hitrosti.</p> | <p><b>Krožno razvodno puhalo:</b><br/>Krožno razvodno puhalo najnovejše generacije, z malo vibracij, s tihim delovanjem, z dolgo življenjsko dobo, varčno glede porabe energije in stroškovno učinkovito.</p>   | <p><b>Mikroprocesorsko krmiljenje:</b><br/>Mikroprocesor z najsodobnejšo tehniko za najenostavnejšo uporabo pri časovno nastavljenem obratovanju zagotavlja trajno stabilnost temperature zraka v prostoru.</p> |

## Varnostni napotki

- Pred uporabo naprave preberite varnostne napotke.
- Navedene točke vsebujejo važne preventivne ukrepe, katere morate tudi upoštevati.
- Ko preberete navodila za uporabo, jih skrbno shranite.
- Preverite, če je cev za odvod vode pravilno priključena. V nasprotnem bo prišlo do iztekanja vode.
- **Opozorilo!**  
Ne uporabljajte kabljskih podaljškov in večdelnih električnih vtikačev. Do nevarnosti požara lahko pride zaradi slabega električnega priključka, slabe izolacije ali prekoračitve dopustne napetosti.
- **Odstranite kakršnokoli umazanijo iz električnega omrežnega vtikača in ga dobro vstavite v omrežno električno vtičnico. Umazani vtikači lahko povzročijo požar ali električni udar.**
- **Opozorilo!**  
Ne izklaplajte omrežnega električnega vtikača med obratovanjem naprave.
- Ne pustite pihati hladnega zraka dlje časa neposredno na Vas.
- Takoj izključite napravo in potegnite električni vtičač iz električne vtičnice v primeru nastopa kakršnihkoli nenormalnosti (na primer: vonj po ognju). Obvestite serviserja Vaše naprave.
- Ne vstavljajte prstov ali predmetov v odprtine na vstop in izstop zraka.
- Ne popravljajte sami klimatske naprave. V vsakem primeru se obrnite na Vašega serviserja.
- Omrežnega električnega vtikača ne izklaplajte s potegom za akbel. Čvrsto primite električni priključni vtičač in ga potegnite iz električne vtičnice. V nasprotnem se lahko kabel na določenem mestu poškoduje.
- Pred čiščenjem naprave le-to izključite in potegnite omrežni električni vtičač iz električne vtičnice.
- Ne dotikajte se nobenih stikal z mokrimi rokami.
- Klimatske naprave ne čistite z vodo.
- Na prostor neposredno pod izhodom hladnega zraka ne postavljajte rastlin ali živali, ker se lahko rastline in živali poškodujejo zaradi hladnega zraka.
- Ne uporabljajte vnetljivih čistilnih sredstev, ker lahko pride do požara in deformacij naprave.
- Če uporabljate klimatsko napravo skupaj z drugimi grelnimi napravami, morate od časa do časa obnoviti zrak, ker lahko v nasprotnem pride do pomanjkanja kisika v zraku.
- Ne uporabljajte klimatske naprave v druge namene. Na klimatsko napravo ne postavljajte živil, preciznih instrumentov, rastlin, živali, barv, itd.
- V bližini klimatske naprave ne držite nobenih vnetljivih predmetov, na katere bi lahko neposredno pihal izstopajoči zrak.
- Če klimatske naprave dlje časa ne uporabljate, potem potegnite električni kabel iz omrežne električne vtičnice. Na napravi nakopičeni zrak lahko povzroči požar.
- Ne povzpenjajte se na zunanjo napravo in ne postavljajte na njo ničesar.
- Ne uporabljajte nestabilnih ali zarjavelih podstavkov.
- Ne pustite, da bi klimatska naprava delala predolgo pri odprtih vratih in oknih ali pri zelo visoki vlažnosti zraka. Če dela klimatska naprava predolgo v načinu hlajenja pri visoki vlažnosti zraka (nad 80 %), lahko začne iz klimatske naprave kapljati kondenzna voda.
- Če jemljete klimatsko napravo iz nosilcev na steni, je ne postavljajte na nestabilni podstavek.
- Preverite, če lahko kondenzna voda neovirano izteka. V primeru slabega odtoka kondenzne vode lahko pride do poškodb zaradi vode.
- Med demontažo zračnega filtra se ne dotikajte nobenih kovinskih delov notranje klimatske naprave, ker se lahko poškodujete.
- Klimatske naprave ne inštalirajte v prostoru, v katerem lahko prihaja do uhajanja vnetljivih plinov, ker lahko pride zaradi koncentracije uhajajočega plina do eksplozije.
- V primeru neurja izključite klimatsko napravo in potegnite priključni električni kabel iz električne vtičnice. V nasprotnem lahko pride do poškodb električnih delov naprave.
- Ozemljitveni priključek!
- Žica za ozemljitev je inštalirana v omrežnem priključnem kablu (vtikač), zato ne zamenjajte vtikača.
- Zaradi električne varnosti priporočamo inštaliranje zaščitnega varnostnega stikala FI.
- Izvedbo električne inštalacije prepustite pooblaščenemu podjetju za izvajanje električnih del.
- Izvedbo inštalacije hladilne tehnične opreme prepustite serviserju, če si sami ne upate lotiti izvajanja inštalacije.
- Nepravilna montaža lahko povzroči poškodbe ljudi in materialno škodo.

## Opis delov klimatske naprave:

Notranja naprava

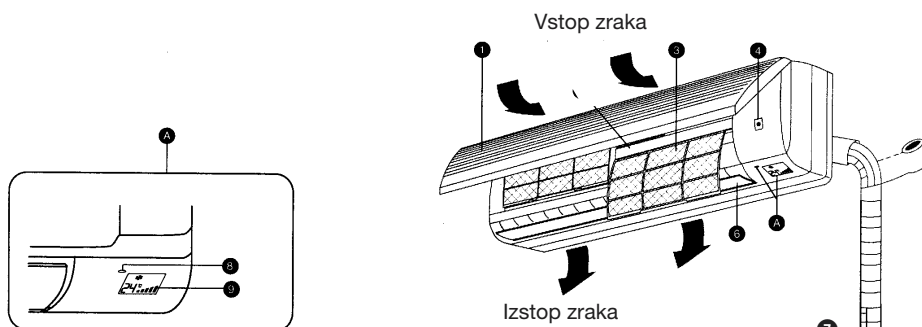

- 1 Zračna sesalna loputa
- 3 Zračni filter
- 4 Zasilno stikalo za izklop v sili
- 5 Daljinsko upravljanje
- 6 Lamelle
- 7 Vodna cev
- 8 Sprejemnik za daljinsko upravljanje
- 9 Prikazovalnik
- 10 Električni kabel
- 11 Mreža za izstop zraka

### ⚠ Pozor!

Notranja naprava mora biti pravilno priključena na zunanjo napravo. V nasprotnem lahko pride zaradi pomanjkljive inštalacije do poškodb naprave.

Zunanja naprava

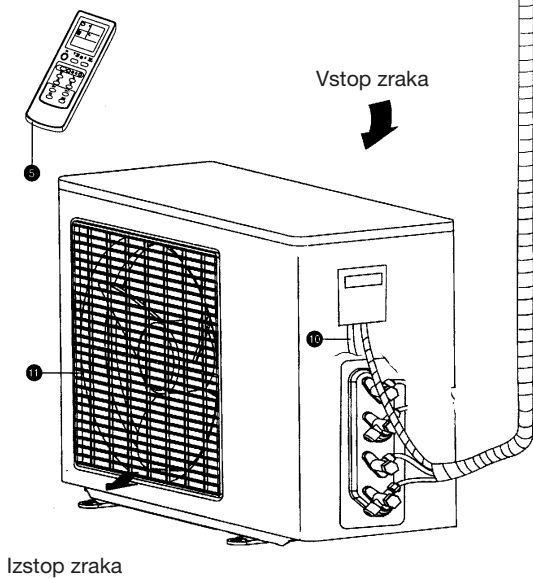

Prikazovalnik - display na notranji napravi

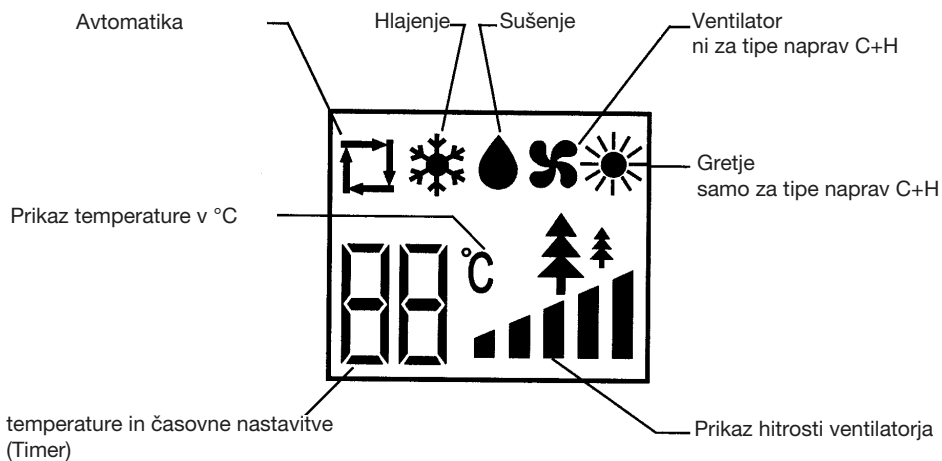

Odpiranje

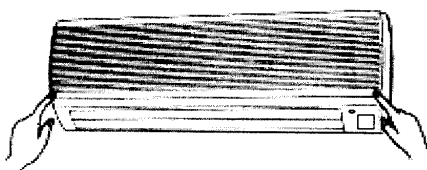

Pritisnite oba spodnja vogala (označena s Push) na sesalni mreži. Mreža se odpre (ca. 25°) in ostane v tem položaju.

Napotek: Ne poskušajte odpirati mreže za več kot 70°, ker lahko pride do poškodb mreže.

Zapiranje

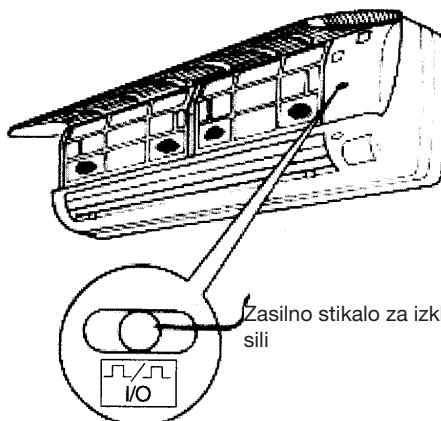

Zasilno stikalo za izklop v sili

To stikalo se lahko uporablja kot stikalo za vklop/izklop v nujnem primeru, če daljinsko upravljanje ne bi več delovalo.

● Daljinsko upravljanje:

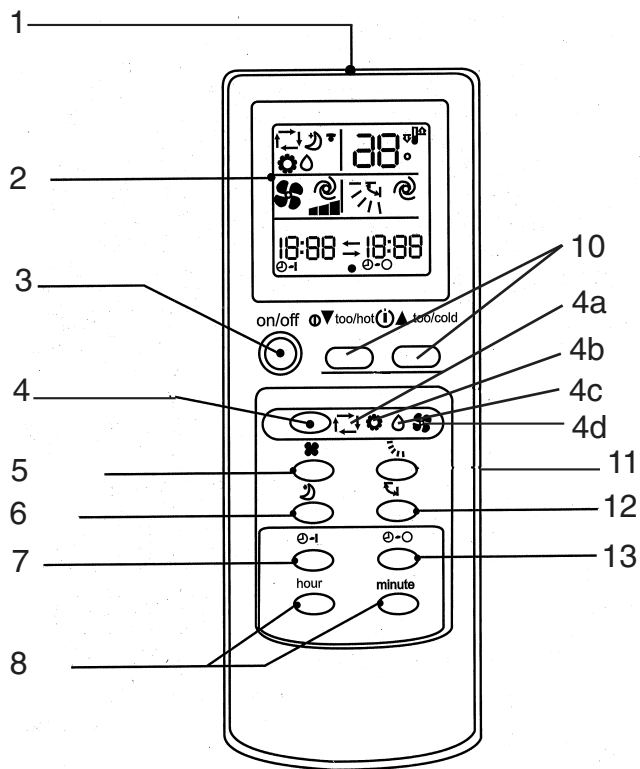

- 1 Signalno izhodno okence
- 2 Prikaz funkcij
- 3 Stikalo za vklop/izklop
- 4 Funkcijsko stikalo (stikalo za izbiro načinov obratovanja)
- 4a Funkcija avtomatskega obratovanja
- 4b Hlajenje
- 4c Razvlaženje zraka (sušenje)
- 4d Gretje
- 5 Stikalo za hitrost prečrpavanja zraka
- 6 Tipka za vklop spalnega obratovanja naprave
- 7 Timer - tipka za vklop
- 8 Tipka za nastavitev ure, minut, časovna nastavitev
- 9 Nastavitev ure
- 10 Tipka za nastavitev temperature
- 11 Tipka za nastavitev kota izstopa zračnega toka
- 12 Tipka za max. pihanje
- 13 Timer - tipka za izklop
- 14 Tipka za resetiranje
- 15 Snetje pokrova baterijskeha sklopa

## Priprava za uporabo naprave za daljinsko upravljanje in nastavitve aktualnega časa

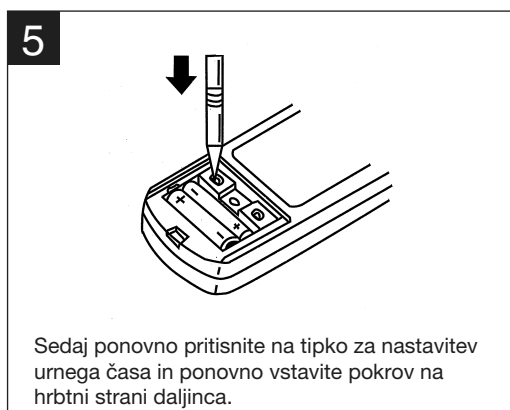
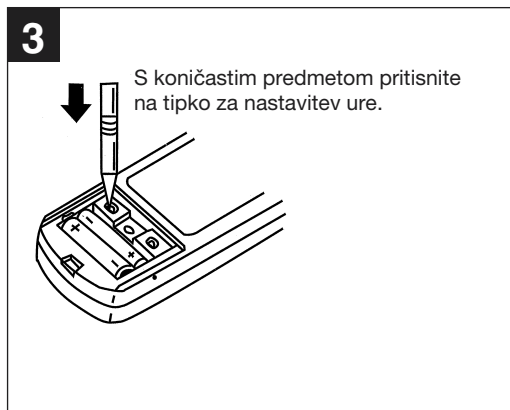
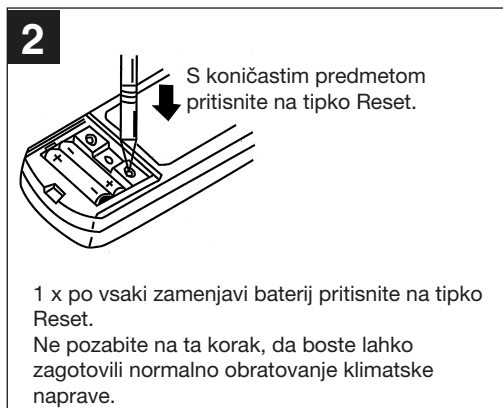
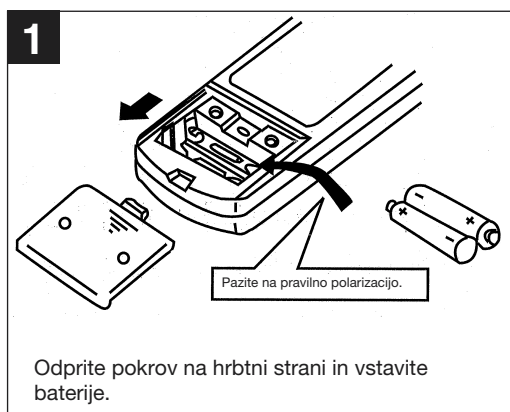



#### Priprava kontrole naprave za daljinsko upravljanje

- Radijski signal ima doseg ca. 6 m
- Ko pritisnete tipko ON/OFF, zaslišite zvočni signal na notranji napravi 1-2 x, ki pokaže, da je naprava sprejema signal.
- Če ne zaslišite zvočnega signala, ponovno pritisnite tipko.
- Skrbno ravnajte z napravo za daljinsko upravljanje, ne pustite, da bi padla na tla in ne postavljajte je na vlažno mesto, da preprečite motnje pri delovanju. Napravo za daljinsko upravljanje montirajte na steno tako, da bo lahko sprejemnik notranje naprave dobro sprejemal signal daljinskega krmiljenja.

#### Zamenjava baterij!

- Če postane signal daljinskega krmiljenja slab ali, če je prikazovalnik na napravi za daljinsko upravljanje komaj čitljiv, takoj zamenjajte baterije.
- Pomembna je pravilna polarizacija baterij v napravi za daljinsko upravljanje.
- Obe bateriji morata biti zmeraj novi in enake znamke proizvajalca.

#### Če naprava za daljinsko upravljanje ne deluje (zasilno stikalo)

Če naprava za daljinsko upravljanje ne deluje (prazne baterije ali napaka pri delovanju), uporabite stikalo za zasilno upravljanje.

- Z večkratnim vklopom zasilnega stikala se klimatska naprava izklopi.

#### Napotek:

V času prvih 30 minut temperaturno prilagajanje še ne dela. Naprava deluje v trajnem obratovanju in pri najvišji hitrosti ventilatorja.

- Naprava je vključena: Po pritisku na zasilno stikalo se naprava izključi.
- Naprava je v načinu nastavljanja ali je časovna ura izključena: Po pritisku na zasilno stikalo se naprava preklopi v stanje pripravljenosti (Stand By).

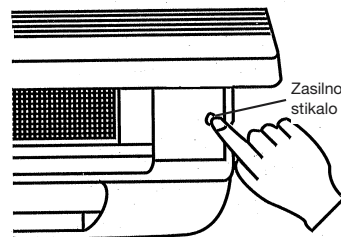

## Avtomatska funkcija „Čutim...“

Z rahlim pritiskom lahko avtomatika „Čutim“ vzpostavi prijetno sobno temperaturo.

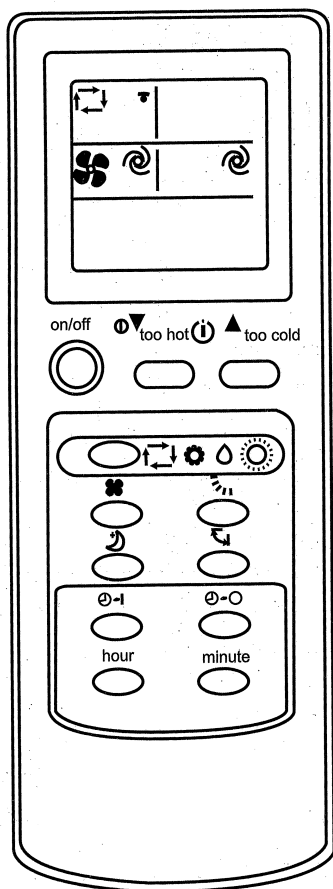



### Za start

#### Pritisnite tipko EIN/AUS (VKLOP/IZKLOP)

Ko se prikaže funkcija avtomatike , se klimatska naprava nastavi na prijetno sobno temperaturo.

### Za zaustavitev funkcije pritisnite na tipko EIN/AUS (VKLOP/IZKLOP)

15 minut po izklopu imate občutek, da je morda nekoliko pretoplo. Za znižanje temperature pritisnite tipko: pretoplo  (zu warm - too hot). Pri vsakem pritisku na tipko se temperatura zmanjša za 1 °C.

Če je nekoliko prehladno, potem lahko povečate temperaturo s pritiskom na tipko: prehladno  (zu kühl - too cool).

Pri vsakem pritisku na tipko se temperatura poveča za 1 °C.

Prikazovalnik LCD na notranji napravi

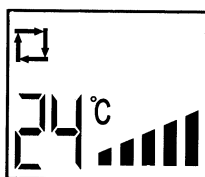

Prikaz Nizko – Visoko

Če se funkcija avtomatike ne pokaže, pritisnite tipko "4" tolikokrat, da se pokaže funkcija avtomatike (4a). Vsakokrat, ko pritisnete tipko, se spremeni vrstni red: Avtomatika (4a) - Hlajenje (4b) - Razvlaženje (sušenje) (4c) - Gretje (4d).

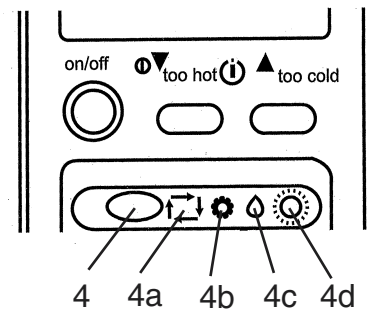

Postavitev avtomatske funkcije

Funkcije za upravljanje.

Če je vključena funkcija Avtomatika, se prilagodi funkcijski način sobne temperature z odgovarjajočo funkcijo kot je n. pr. hlajenje, sušenje zraka. Če se obratovanje naprave ustavi za 2 uri, se le-to začne z enako funkcijsko nastavitvijo kot je bila le-ta pred zaustavitvijo. Če se je odgovarjajoča funkcija nastavila, na njo sobna temperatura več ne vpliva tudi, če se le-ta spremeni. Če ne želite te funkcije, pritisnite tipko da nastavite naslednjo funkcijo.

**Funkcija avtomatike potem, ko je bila odtipana sobna temperatura.**

| Sobna temperatura na začetku | Funkcija                     | Nastavljena temperatura |
|------------------------------|------------------------------|-------------------------|
| nad +25 °C                   | hlajenje                     | ca. 24 °C               |
| +21-25 °C                    | zračenje / razvlaženje — — — |                         |
| pod 21 °C                    | gretje                       | ca. 24 °C               |



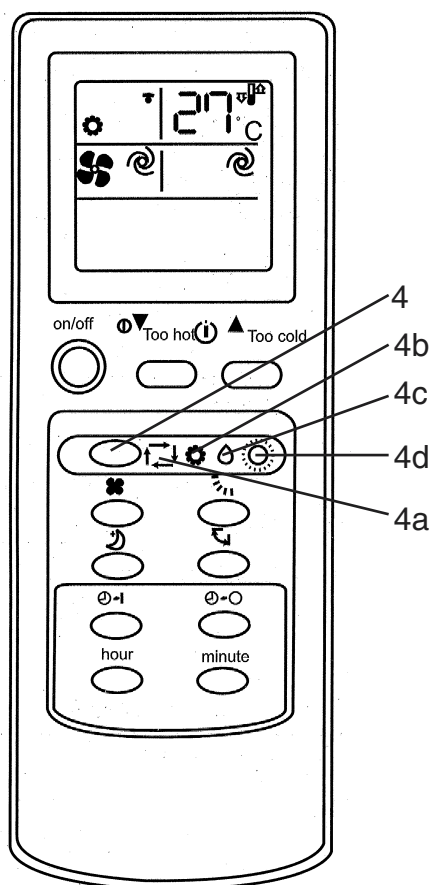

Napotek:

Grelno funkcijo je možno uporabljati do zunanjih temperatur +7 °C. Če je zunanja temperatura nižja, gretje ni več možno.

**Izbira funkcije obratovanja (hlajenje (4b), razvlaženje (4c), gretje (4d)) Izberite obratovanje, da lahko izvršite fino nastavitve sobne temperature ali prezračevanja.**



**Pozor!**  
Če je temperatura okolice previsoka, dela hlajenje z največjo močjo hlajenja.

Za izbiro hlajenja, razvlaženja ali gretja:  
1 Pritisnite tipko EIN/AUS (VKLOP/IZKLOP)   
2 Pritisnite tipko, da izberete odgovarjajočo funkcijo.      
Vsakokrat, ko pritisnete tipko, se funkcija spremeni po sledečem vrstnem redu: avtomatika-hlajenje - razvlaženje - gretje

Če bi želeli izključiti klimatsko napravo, Pritisnite tipko EIN/AUS (VKLOP/IZKLOP)   
Ko je naprava enkrat nastavljena, zadostuje pritisek na tipko VKLOP, da nastavite predhodno funkcijo.

**Grelna funkcija:**  
S tipko 4 izberite funkcijo gretja. Grelno funkcijo lahko uporabljate do zunanjih temperatur ca. +7 °C. Najvišja temperatura prostora, ki jo lahko dosežete, je odvisna od zunanje temperature in od gradbenih karakteristik zgradbe, kjer je klimatska naprava nameščena.  
Napotek: Če je med obratovanjem sobna temperatura nad 2 °C (hlajenje) oziroma pod 2 °C (gretje) nastavljene zelene temperature, ni možno spreminjati želene temperature na klimatski napravi. Kakor hitro znaša temperaturna razlika med sobno temperaturo in nastavljeno zeleno temperaturo manj kot 2 °C, je možno spreminjati želeno temperaturo na klimatski napravi.  
Čim nižja je zunanja temperatura, tem nižja je sobna temperatura, katero želimo doseči s funkcijo gretja.

### Spreminjanje temperature

Pritisnite na tipko: „pretoplo“  („zu warm-too hot“), da znižate temperaturo. Vsakokrat, ko pritisnete na tipko, se zmanjša nastavljena temperatura za 1 °C.

Pritisnite na tipko: prehladno“  („too cool“), da povečate temperaturo. Z 1-kratnim pritiskom na tipko se temperatura poveča za 1 °C.

Sistem se lahko preobremeni, če klimatska naprava prevzema preveč toplote iz zraka. Ventilator zunanje naprave se avtomatsko ustavi, da bi zavaroval klimatsko napravo s pomočjo miktopocesorskega krmiljenja. Če se ventilator zunanje naprave ustavi, pokaže zunanja naprava zmrzovanje. To pa ne predstavlja okvare ali motnje.

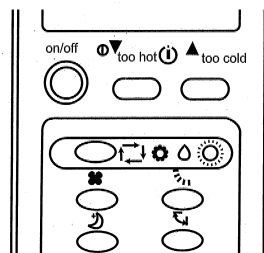

### Obratovanje razvlaženja zraka

Če je temperatura nastavljena na avtomatsko funkcijo, ni možno spreminjati te funkcije.

#### Izbira funkcije (hlajenje, razvlaženje).

Kontrola pri obratovanju:

1. Zaprite okna in spustite rolete do ali zstrite okna pred sončnimi žarki, da povečate učinek hlajenja.
2. Pustite žaluzije zaprte, da zmanjšate dostop sončnih žarkov.
3. Montirajte zunanjo napravo na ugodnem mestu, kjer naprava ne bo neposredno izpostavljena sončnim žarkom in, da boste lahko prihranili na porabi energije.

### Razvlaženje – sušenje zraka

70 % zračne vlage predstavlja zgornjo mejo, da se človek počuti še dobro.

Če postane človeku pretoplo, je vsebnost vode v zraku previsoka, v drugih besedah pomeni to, da je zračna vlažnost prevelika. Zračna vlaga ima določeno povezavo s temperaturo. V splošnem velja: 60-70 % poleti in 50-70 % pozimi.

## Nastavljanje hitrosti zraka in zračnega toka

Izberite za Vas ugodni zračni tok in črpanje zraka.

Izberite visoko stopnjo ■■■■, da ohladite celi prostor. Izberite spalno funkcijo, če želite spati in pri tem zmanjšati hrupnost klimatske naprave.

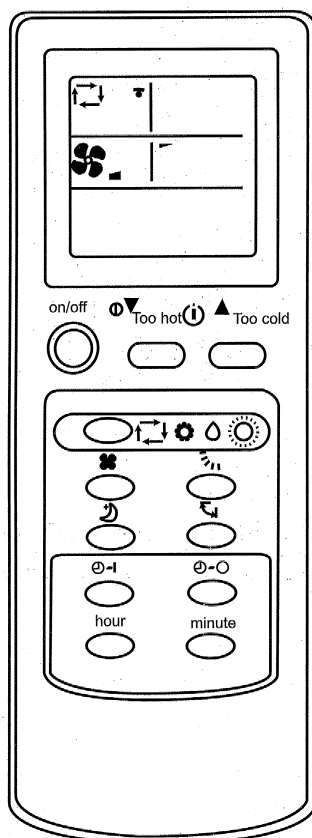

Pritisnite tipko , da spremenite hitrost zraka. Pri vsakem pritisku na tipko se spremeni hitrost zraka na sledeči način: nizka, srednja, visoka, avtomatsko

Pritisnite tipko , da spremenite smer zraka dol/gor. Vsakokrat, ko pritisnete tipko, se spremeni smer zraka.

Priporočano območje zračnega toka dol/gor. Nastavite s tipko Avtomatika, izberite hlajenje ali razvlaženje, gretje - sušenje.

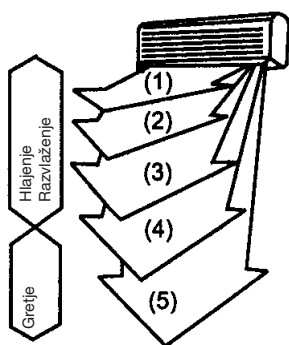

**Pozor:**

- S funkcijo razvlaženja in hlajenja piha zrak 1 uro navzdol (Poz.4 - 5). Potem preklopi naprava na horizontalni tok zraka, da prepreči kapljanje kondenza.
- Z napravo za daljinsko upravljanje nastavite smer zraka gor/dol. Nikoli ne izvajajte nastavljanja višine z roko.
- Če je pri grelnem načinu obratovanja temperatura izpihovanega zraka prehladna, bo zrak izpihovan približno vodoravno. Nastavite želeno smer toka in hitrosti zraka.

**Nastavljanje hitrosti zraka in smeri zračnega toka**

Avtomatsko nastavljanje zračnega toka

Pritisnite tipko , spremenite zračni tok na svtomatsko in tako boste izbrali najboljšo nastavitev lamel za doseganje najboljšega učinka.

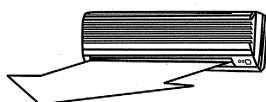

Hlajenje + razvlaženje - sušenje

Pri hlajenju in razvlaženju zraka poteka izpihovanje zraka v horizontalni smeri

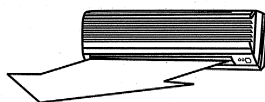

Gretje

Če je temperatura zraka hladna, poteka izpihovanje zraka v horizontalni smeri.

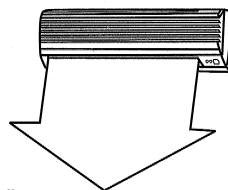

Če je zrak topel, poteka izpihovanje zraka usmerjeno navzdol.

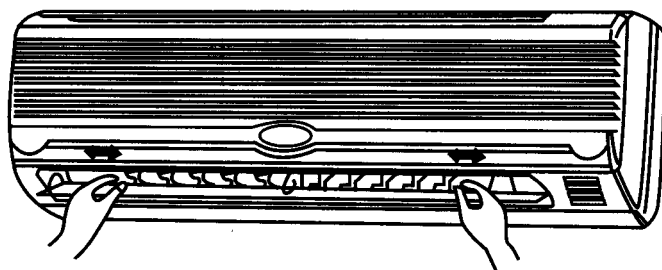



Smer toka zraka v levo ali desno je možno nastaviti ročno.

Nastavitev izvršite pred vklopom naprave v obratovanje. Med obratovanjem lamele nihajo in Vam lahko stisnejo prste.

## Prijetna funkcija obratovanaj med spanjem

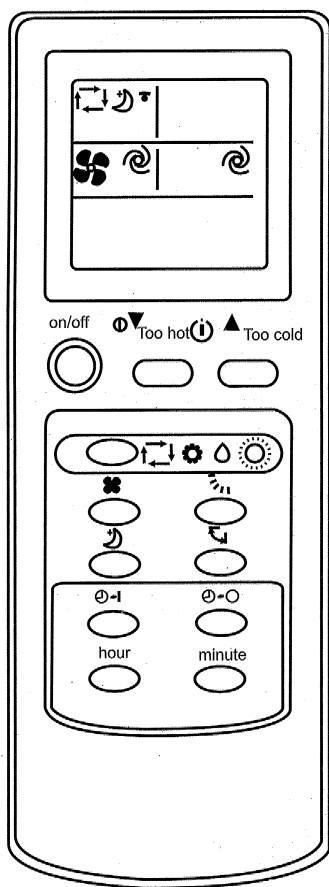
To funkcijo nastavite, če želite imeti mirno okolje med spanjem.



Storite sledeče:  
Pritisnite tipko   
To naredite takrat, ko želite imeti  
mirno okolje med spanjem.

Če želite prekiniti to funkcijo, ponovno  
pritisnite tipko.

**Pozor:**  
To funkcijo vključite, ko greste spat. Če to  
storite podnevi, se lahko zgodi, da bo  
temperatura v prostoru previsoka, ker se je  
zmanjšala moč hlajenja.



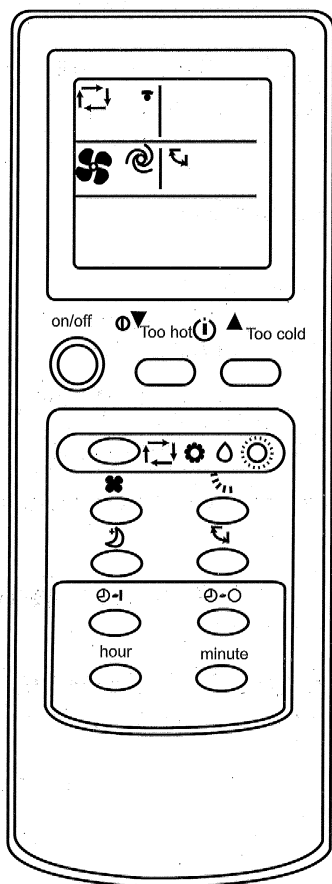

## Polni učinek izpihovanja

Če vključite to funkcijo, se bo hladil vsak del prostora.



Storite sledeče:  
Pritisnite tipko 

Za vrnitev v prejšnje stanje:  
Pritisnite tipko  še enkrat.

Pritisnite tipko  med polnim delovanjem izpihovanja, da ustavite to funkcijo. Če je vključena funkcija polnega izpihovanja, doseže hladni zrak vsak kotiček prostora

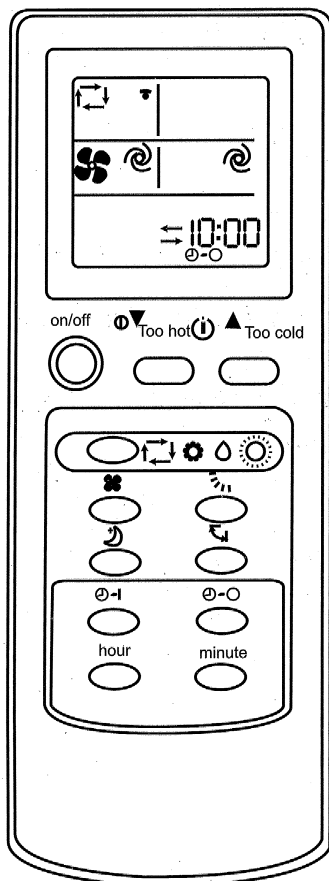

## Obratovanje s Timer-jem VKLOP/IZKLOP

Nastavite način obratovanja TIMER pred spanjem ali na normalni čas prihoda domov ali na čas, ko se zbudite.



### Nastavitev Timer-ja VKLOP (On)

1 Pritisnite tipko  med obratovanjem naprave, da postavite Timer na VKLOP. Pri vsakem pritisku na tipko se spremeni sosledje Start > Brisanje.

2 Pritisnite tipko za ure - minute  , da nastavite trenutni čas.



Pri vasekm pritisku na tipko se spremeni čas za 1 uro oziroma za 10 minut. (AM=24-12 h; PM=12-24 h)

Postopek brisanja

Pritisnite na tipko , da brišete nastavev Timer-ja.

### Nastavitev Timer-ja IZKLOP (Off)

1 Pritisnite tipko  med obratovanjem naprave, da postavite Timer na „AUS“ („IZKLOP“). Pri vsakem pritisku na tipko se spremeni sosledje > Timer „Aus“ izklop.

2 Pritisnite tipko za ure in minute  , da nastavite Timer - AUS (IZKLOP) na pravi čas.

Vsak pritisk na tipko pomeni spremembo za 1 uro oziroma za 10 minut.

### Izklop

Pritisnite tipko, če želite izključiti Timer.

### Napotek:

- Timer VKLOP in Timer IZKLOP je možno kombinirati, privilegirani je tisti čas nastavitve, ki je najbližje dejanskemu času.  
(— — pomeni Timer IZKLOP oziroma nato sledi Timer VKLOP.
- Če na daljinskem upravljalcu ni izvršena pravilna nastavev urnega časa, potem pride tudi do napačne nastavitve časa na Timer-u.

**Pozor:**

Pred vsakim čiščenjem izključite klimatsko napravo in potegnite električni vtičak iz omrežne električne vtičnice. Visoka hitrost ventilatorjev lahko povzroči poškodbe.

Notranjo napravo čistite samo z mehko krpo.

Ne uporabljajte bencina, razredčil, čistilnih praškov, čistilnih sredstev, itd., ker boste poškodovali napravo.

**Napotki za nego**

1. Očistite zračni filter in ga ponovno vstavite v prvotni položaj.
2. Priključki za dovod in odvod na notranji in zunanji napravi morajo biti prosti in nezakriti / neblokirani.

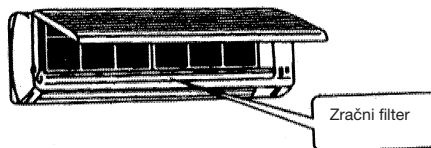
**Ukrepi za izvajanje nege**

Pred čiščenjem:

Potegnite električni vtičak iz električne vtičnice.

**Ukrepi za izvajanje nege**

Če dlje časa ne uporabljate klimatske naprave:

1. Pustite najprej delati ventilator 3-4 ure, da se klimatska naprava znotraj popolnoma osuši. Dokler ventilator dela, imejte nastavljeno najvišjo stopnjo temperature.
2. Izključite napravo in potegnite električni vtičak iz električne vtičnice.

**Pozor:**

Zmeraj potegnite električni vtičak iz električne vtičnice, če dlje časa ne uporabljate klimatske naprave. Nakopičeni prah v napravi lahko povzroči požar.

3. Vzemite ven baterije iz naprave za daljinsko upravljanje

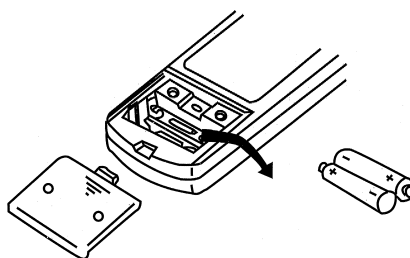

## Možne napake in možnosti odprave težav

Preverite sledeče točke preden obvestite servisno službo:

### Naprava ne deluje. Preverite sledeče točke:

1. Obstaja omrežna napetost na električni priključni vtičnici?
2. Preverite varovalko električne priključne vtičnice!
3. Je časovna stikalna ura nastavljena?

### Naprava ne hladi zadovoljivo!

#### Preverite sledeče:

1. Je temperatura ustrezno nastavljena?
2. Je zračni filter umazan? Očistite in ponovno vstavite.
3. So vhodi in izhodi na zunanji napravi blokirani?
4. Je način obratovanja za čas spanja eventuelno nastavljen podnevi?
5. So povezave med notranjo in zunanjo napravo zatesnjene? Lahko bi bilo premalo hladilnega sredstva v napravi? Prosimo, da v takšnem primeru obvestite serviserja.

### Naprava za daljinsko upravljanje ne deluje!

**(Pozor: Naprava deluje samo v območju 6 m pred notranjo napravo)**

1. So baterije še dobre? Zamenjajte!
2. So baterije pravilno vstavljene? Pazite na pravilno polariteto!

### V primeru izpada električnega toka preverite sledeče:

Po izpadu električnega toka pritisnite na stikalo VKLOP/IZKLOP.

Če niste mogli odpraviti težav po preverjanju zgoraj navedenih točk, izključite klimatsko napravo in obvestite Vašo pristojno podjetje za servisiranje.

## Možne napke in možnosti odprave težav

### Problém

Po pritisku na tipko Start mikroprocesor še po 3 minutah ne zažene naprave.

Slišati je pokajoče šume.

V prostoru je začutiti specifičen vonj.

Ventilator se ustavi pri sušenju.

Slišite šumenje vode.

Zračni tok se avtomatsko spreminja med obratovanjem.

V notranji napravi je slišati klikanje.

Iz notranje naprave je slišati topi šum.

Voda kaplja iz zunanje naprave.

V grelnem načinu obratovanja ne pride takoj do izpihovanja zraka.

Med delovanjem gretja se klimatska naprava izključuje.

### Vzrok

To ni napaka in je zaščita kompresorja. Zato imejte še malo potrpljenja.

To ni napaka.  
Takšni napetostni šumi nastajajo zaradi krčenja in širjenja sprednje plošče zaradi temperaturnih razlik.

To ni napaka:  
Klimatska naprava pušča v zračni obtok tudi izhlapevanje iz sten, tapet, talnih preprog, dima, pohištva in oblačil.

To ni napaka.  
Temperatura se poveča, ko izhlapeva voda v toplotnem izmenjevalcu notranje naprave.

To ni napaka.  
Lahko je eventualno raztezanje hladilne tekočine v klimatski napravi.

To ni napaka.  
Prezračevalne lamele se obračajo v horizontalni položaj, da bi se preprečilo kapljanje, ko je zrak pihal navzdol ca. 1 uro v funkciji hlajenja ali razvlaženja - sušenja. Če je izpihovani zrak prehladen, bo izpihovanje prav tako horizontalno.

To ni napaka.  
To je večinoma šum ventilatorja ali kompresorja, ko se le-ta vklapljata oz. izklapljata.

To ni napaka.  
Takšne šume povzroča hladilno sredstvo v klimatski napravi.

To ni napaka.  
Med postopkom hlajenja se cevni ali spojni deli ohladijo, da bi nastajal kondenz. Med odtajanjem ali gretjem lahko kaplja kondenz uparjanja. Med gretjem lahko kaplja voda iz toplotnega izmenjevalca.

To ni napaka.  
Do izpihovanja zraka pride šele potem, ko se le-ta segreje.

Zunanja naprava zmrzuje pri nizkih zunanjih temperaturah (pod ca. +7 °C). Delovanje gretja pri zunanjih temperaturah pod ca. +7 °C ni možno.

## Važni napotki za montažo

### Izbira mesta vgradnje notranje naprave

- Zračni tok ne sme biti blokiran.
- Hladni zrak se mora porazdeliti po celotnem prostoru.
- Največja razdalja med notranjo in zunanjo napravo znaša 4 m.
- Montirajte na čvrsto steno, da preprečite vibracije.
- Preprečite neposredni dostop sončnih žarkov na klimatsko napravo.
- Pazite na dober odtok kondenza.

### Izbira mesta vgradnje zunanje naprave

- Tudi močni sunki vetra ne smejo ogroziti nameščenosti klimatske naprave.
- Paziti je treba, da bo zagotovljeno dobro zračenje in, da ne bo prisotnosti prahu. Preprečiti je treba neposredni dostop dežja in sončnih žarkov.
- Pazite na to, da ne bosta hrup pri obratovanju klimatske naprave in izstopajoči zrak predstavljala obremenitve za stanovalce.
- Napravo montirajte čvrsto na podstavno konstrukcijo, da preprečite hrupnost in vibracije.
- Ne montirajte naprave na mestih, kjer lahko izstopa ali uhaja vnetljivi plin.
- Skrbno pritrdite montažno podnožje naprave, če boste napravo montirali na višji oddaljenosti.

### Pozor

Enostavno se obrnite na našega serviserja: Vprašanja bodo kar se le da hitro obdelana in Vaša klimatska naprava bo strokovno montirana..

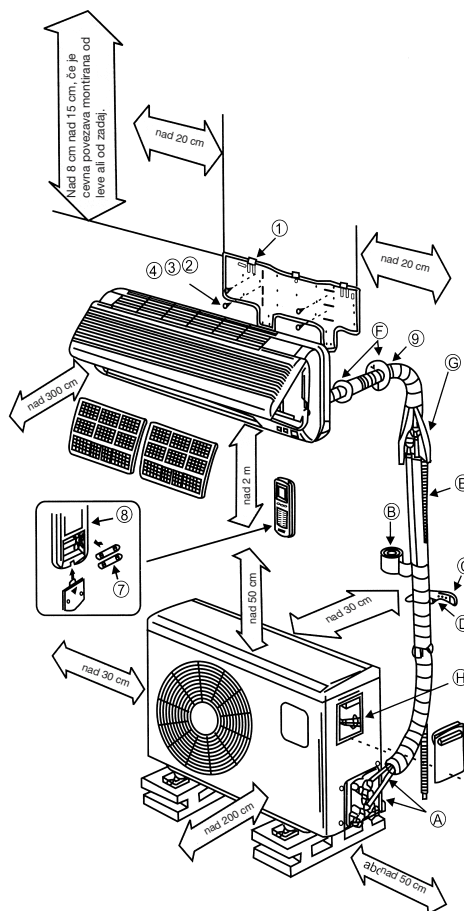

## Navodila za montažo:

**Prepričajte se, če obstoječa omrežna napetost odgovarja omrežni napetosti, ki je navedena na tipski podatkovni tablici.**

- Ločeno zavarujte napravo.
- Prepustite izvedbo elektroinštalacij za elektroinštalacije pooblaščenemu podjetju.
- Izvedbo inštalacije hladilne tehnične opreme prepustite serviserju, če si sami ne upate lotiti izvajanja inštalacije.
- Nepravilna montaža lahko povzroči poškodbe ljudi in materialno škodo.
- Pri izvajanju montažnih del uporabljajte zaščito za ušesa in oči ter delovne rokavice.

### Napotek za električni priključek!

Električni priključek sme izvršiti samo preko pristojnega podjetja za oskrbo z električno energijo pooblaščen električar. Naprava mora biti ločeno zavarovana. Izberite dovodni električni kabel z zadostnim presekom. Rumeno/zeleno žico se sme uporabljati samo kot zaščitni vodnik in v nobenem primeru ne kot vodnik pod napetostjo. Pri fiksnem električnem priklopu naprave mora biti le-ta ločeni od omrežja s pripravo z najmanj 3 mm ločne linije (n.pr. stikalo LS). Najprej zagotovite električno povezavo med notranjo in zunanjo napravo in potem vzpostavite priklop na električno omrežje. Preverite, da ne bo celotna naprava pod napetostjo. Zavarujte napravo pred ponovnim vklopom.

## 1. Izbira mesta montaže

### Naprava znotraj prostora

1. Odprtine za vstop in izstop zraka ne smejo biti zakrite tako, da se lahko zrak porazdeljuje po celotnem prostoru.
2. Montirajte napravo tako, da bo pot inštalacije navzven skozi steno do zunanje naprave čim krajša.
3. Pazite na to, da bo cev za odvod vode lahko speljana navzven brez pregibov in ne v navzgor dvignjenem položaju.
4. Ne montirajte naprave na mestu v bližini vira toplote, visoke zračne vlage ali vnetljivega plina.
5. Izberite mesto, ki bo dovolj stabilno za montažo tako, da naprava ne bo izpostavljena vibracijam.
6. Prepričajte se, da bo inštalacija izvršena pravilno in čisto.
7. Poskrbite za to, da bo na razpolago dovolj prostora za kasnejša popravila in servisiranje.
8. Naprava mora biti oddaljena najmanj 1 meter od

električnih naprav in inštalacij, n. pr. TV, Radio, PC računalnik, itd.

9. Izberite mesto, kjer bo naprava lahko dosegljiva zaradi čiščenja ali zamenjave filtra.

### Zunanja naprava

1. Izberite mesto, kjer naprava ne bo motila sosedov zaradi hrupa in izstopanja zraka.
2. Izberite mesto, kjer bo zagotovljen zadostni dovod zraka.
3. Vstop in izstop za zrak ne smeta biti zakrita.
4. Mesto montaže naprave mora biti dovolj stabilno za izvedbo montaže in prenašanje vibracij.
5. Obstajati ne sme nevarnost zaradi vnetljivih plinov ali izstopanja plina zaradi korodiranja.
6. Prepričajte se, da bo inštalacija izvršena v skladu s predpisi.

### Upoštevajte sledeče:

**Sledeče točke lahko privedejo do motenj.**

**Pozanimajte se pri Vašem serviserju, da kasneje ne bo prihajalo do motenj.**

### Pri postavitvi naprave se je treba izogibati sledečim mestom postavitve:

- Mesto, kjer je skladiščeno olje (strojno olje).
- Mesto, kjer obstaja velika vsebnost soli.
- Mesto, kjer obstajajo viri z vsebnostjo žvepla, n. pr. območja zdravilnih kopeli.
- Mesto, kjer se uporabljajo radijski oddajniki ali antene ojačevalcev, varilni aparati in medicinske aparture.
- Mesto, kjer bi bila zunanja naprava neposredno izpostavljena sončnim žarkom. Po potrebi morate zastreti zunanjo napravo, vendar pa zastiranje naprave ne sme ovirati pretoka zraka.
- Mesto v bližini naprav, ki proizvajajo toploto in paro.
- Mesto, kjer prihaja do močnega prašenja.
- Mesto, kjer se odvija javni promet.
- Mesto, kjer sicer obstajajo neobičajni pogoji za obratovanje naprave.

### Pozor!

- Smer izpihovanja zraka naj je v glavni smeri vetra.
- Nikoli ne izvajajte inštalacije na mestih, kjer obstaja nevarnost agresivnega zraka.
- Upoštevajte minimalne razmake (glej važne napotke za montažo).
- Inštalacija notranje in zunanje naprave je dovoljena samo pri navpični postavitvi naprave.

## 2. Montažni pribor

Pred montažo prosimo, da preverite popolnost montažnega pribora.

| Poz. | Oznaka                                     | Količina |
|------|--|----------|
| 1    | Montažna plošča                            | 1        |
| 2    | Vijak 4x30                                 | 6        |
| 3    | Zidna prebojna kapa (polovica)             | 2        |
| 4    | Zidna prebojna cev                         | 1        |
| 5    | Plastična objemka                          | 5        |
| 6    | Naprava za daljinsko upravljanje z držalom | 1        |
| 7    | Baterija Micro LR03 1,5 V                  | 2        |
| 8    | Držalo za vodno odtočno cev                | 1        |

## 3. Montaža notranje naprave

Brezpogojno upoštevajte sledeča montažna navodila

### 3.1 Pred montažo

- Izberite mesto za postavitve notranje naprave (upoštevajte predhodno navedene napotke za izbiro mesta postavitve)
- Preverite, če se skladajo podatki razpoložljive omrežne električne napetosti s podatki o napetosti, ki so navedeni na tipski podatkovni tablici. Napetosti se morata skladati.
- Cevi za hladilno sredstvo morajo biti opremljene s tovarniško izvedeno izolacijo.

### 3.2 Namestitev montažne plošče

- Montažno ploščo za notranjo napravo morate montirati na steno v vodoravnem položaju. Brezpogojno se držite navedenih razmakov pri postavljanju naprave. Označite in izvrtajte luknje za pritrditev montažne plošče in jo privijte s stenskimi vložki in vijaki. Da bi preprečili vibracije notranje naprave, pazite na to, da ne bo praznega vmesnega prostora med steno in montažno ploščo.

### 3.3 Vrtanje stenskega preboja

- Izvrtajte s vrtno krono 65 mm stenski preboj od znotraj navzven za cevi pod kotom ca. 5° s padcem v smeri navzven. Potem vstavite v stenski preboj zidno prebojno cev.

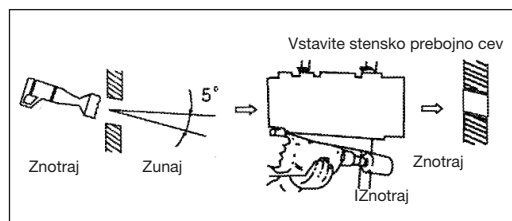

24

## 3.4 Namestitev cevnega odvoda za kondenzno vodo

- Vodno odvodno cev morate speljati pod naklonom v smeri navzven. Brezpogojno pazite, da ne bo prihajalo do zvijanj in pregibov cevi. Konec odvodne cevi se ne sme nahajati v nikakršni posodi, ki se lahko polni z vodo. Če ostaja voda v vodni odtočni cevi, lahko pride do poškodb zaradi vode.
- Potisnite dodatno odtočno cev na nastavke na notranji napravi obstoječe odvodne cevi. Fiksirajte mesto priključka z lepilnim trakom. Pazite, da bo mesto priključka dobro zatesnjeno. Z izolacijo ovijte območje odtočne cevi, ki je nameščena v stenskem preboju, in še dodatno ca. 10 cm del cevi, ki štrli navzven in navznoter iz stenskega preboja.

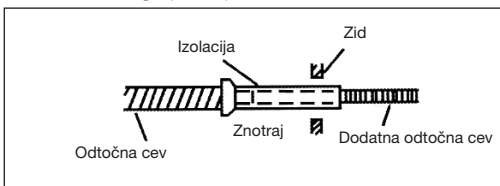

## 3.5 Ovijanje priključnih kablov

- Pazite, da ne bo omrežni električni priključni kabel speljan navzven. Vse cevi, električne kable in vodno odtočno cev je potrebno oviti s priloženim zaščitnim trakom. Glede na to, če so kable speljani navzven desno ali levo, je potrebno odstraniti odgovarjajoče predvidene uvodnice na notranji napravi.

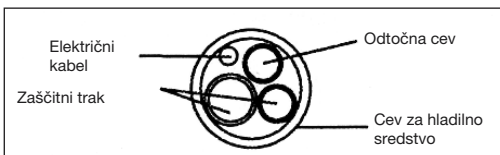

## 3.6 Končna montaža notranje naprave

- Speljite paket kablov skozi stenski preboj
- Obesite notranjo napravo na zgornje kljuke montažne plošče in jih zaskočite v spodnjem delu plošče
- Paket kablov položite – speljite med ohišjem notranje naprave in steno. Da bi preprečili vodo zaradi potenja, izolirajte paket kablov s toplotno izolacijo.
- Obe polovici stenske prebojne kape postavite znotraj na cev stenskega preboja.



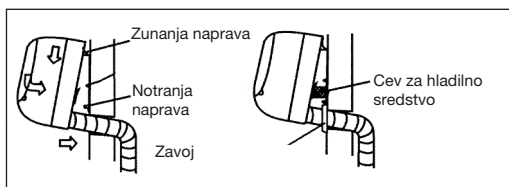

#### 4. Pritrditev zunanje naprave

Brezpogojno upoštevajte montažna navodila

##### 4.1 Pred montažo

- Izberite mesto za namestitev zunanje naprave (upoštevajte predhodno navedene napotke za izbiro mesta postavitve)
- Preverite, če se skladajo podatki razpoložljive omrežne električne napetosti s podatki o napetosti, ki so navedeni na tipski podatkovni tablici. Napetosti se morata skladati.
- Razdalja med notranjo in zunanjo napravo je omejena z dolžino cevi za hladilno sredstvo in lahko znaša največ 4 m. Cevnih podaljškov za cevi za hladilno sredstvo NI možno inštalirati.
- Če je zunanja naprava nameščena višje od notranje naprave, morate paziti, da bo zavoj cevi hladilne ga sredstva speljan nižje od spodnjega roba notranje naprave.
- Pritrdite odtok kondenzne vode na dno zunanje naprave.

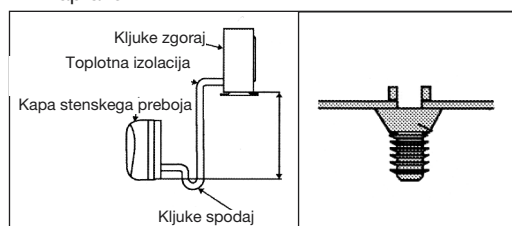

##### 4.2 Montaža zunanje naprave

- Zunanjo napravo lahko pritrdite z vložki in vijaki na tla ali na stensko konzolo (n.pr. s posebnim montažnim priborom, št. Art. 23.651.55). V ta namen uporabite luknje na napravi.

#### 5. Prikluček cevi za hladilno sredstvo

##### 5.1 Važni napotki

- Prosimo, če upoštevate, da ne sme hladilno sredstvo priti v okolje.
- V primeru nestrokovnega ravnanja s hladilnim sredstvom lahko pride do zdravstvenih poškodb. Zaradi Vaše lastne varnosti pri ravnanju s hladilnim sredstvom uporabljajte delovne rokavice in zaščitna očala.

- Delovno mesto mora biti zmeraj dobro prezračevano. Kajenje ni dovoljeno.
- Naprave ne smete vključiti v obratovanje brez predhodnega priklopa cevi za hladilno sredstvo, ker se bo v nasprotnem naprava takoj pokvarila.
- Da bi preprečili netesnjena mesta na inštalaciji, morajo biti hitri privojni sklopi popolnoma čisti.
- Med priključevanjem cevi za hladilno sredstvo morate odstraniti pokrov.
- Upoštevajte, da je potrebno v namen 100%-nega delovanja hitrih privojnih sklopov le-te zateniti na cevi A s 15 Nm in na cevi B z 32 Nm.
- Če ne zaupate v lastno samostojno izvedbo priključka cevi za hladilno sredstvo, se brezpogojno obrnite na serviserja.

##### 5.2 Priklop zgornje cevi za hladilno sredstvo

- Odstranite priključek – zaščitni pokrov na zunanji napravi.
- Odstranite plastične zaklopce na zunanji napravi in na osogovarjajoči cevi za hladilno sredstvo.
- Postavite privojni del na cevi za hladilno sredstvo ravno na navoj na zunanji napravi.
- Prve obrate navojev privijte z roko proti smeri urinega kazalca.
- Potem uporabite ustrezni viličasti ključ in po vrsti čvrsto zategnite vse vijake. Pri tem morate uporabiti vrtilni moment 15 Nm. To preverite s pomočjo ključa z nastavitvijo na vrtilni moment.

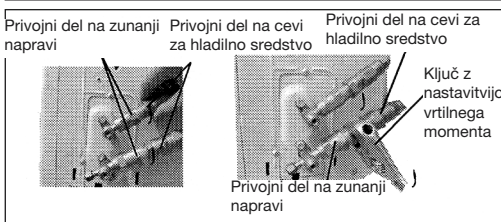
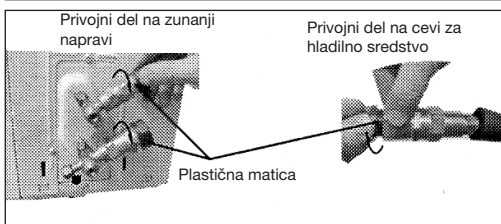
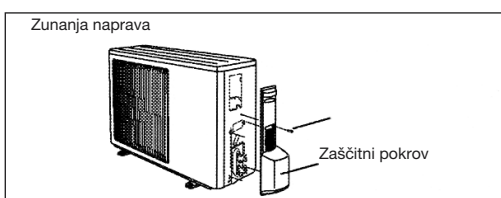

### 5.3 Priklop spodnje cevi za hladilno sredstvo

- Prikluček spodnje cevi za hladilno sredstvo odgovarja zgornji cevi za hladilno sredstvo. Uporabljeni vrtilni moment mora znašati 32 Nm.

### 5.4 Odpiranje zapiralnih ventilov

- Odstranite zapiralne matice.
- Odvijte zapiralne ventile do konca navzven proti smeri urinega kazalca. Zapiralni ventili so odprti.
- Ponovno zategnite zapiralne matice.

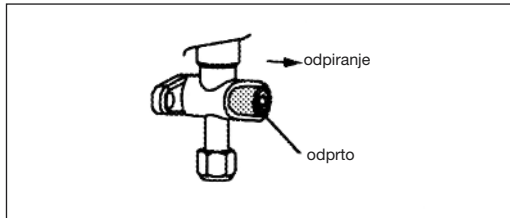

### 5.5 Zapiranje zapiralnih ventilov

- Postopajte kot je opisano v točki 5.4, vendar pa zatenite zapiralne ventile navznoter v smeri urinega kazalca.

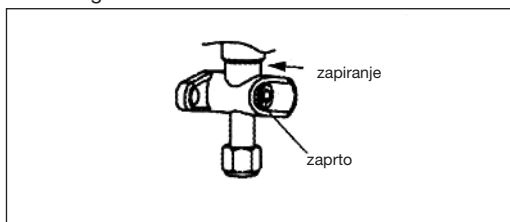

### 5.6 Preverjanje tesnenja

- Preverite tesnenje vseh priključkov s pomočjo spreja za kontrolo tesnosti ali s podobnim sredstvom.

## 6. Električni priklop

### 6.1 Važni napotki

- Upoštevajte napotke za izvedbo električnega priklopa.

### 6.2 Izvršite električni priklop med notranjo napravo in zunanjo napravo

- Odstranite kabelske objemke.
- Povežite prosti konec priključnega kabla, ki vodi od notranje naprave do zunanje naprave s pomočjo vtičnega sklopnega sistema zunanje naprave.
- Pritrdite priključni kabel s kabelskimi objemkami na zunanji napravi.
- Ponovno privijte priključni zaščitni pokrov na zunanji napravi.

Pritrdite s priloženimi plastičnimi objemkami celotni z zaščitnim trakom oviti paket kablov na zunanji napravi.

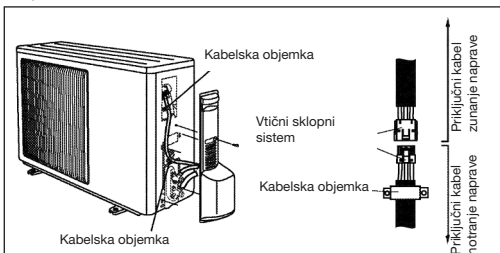

## 7. Držalo za napravi za daljinsko upravljanje

Pred pritrditvijo držala preverite, če lahko naprava za daljinsko upravljanje sprejema signal notranje naprave na mestu, kjer je predvidena montaža držala za napravo za daljinsko upravljanje. Izogibajte se montaži držala za napravo za daljinsko upravljanje na mestih, ki so izpostavljena neposrednim sončnim žarkom ali v bližini virov toplote.

Upoštevajte pravilno polariteto baterij, ki jih vstavite v napravo za daljinsko upravljanje.

S pomočjo stenskih vložkov in vijakov pritrdite držalo naprave za daljinsko upravljanje na steno.

### Pozor!

1. Servisiranje naj izvaja samo strokovno usposobljeno podjetje. V ta namen zahtevajte seznam naših serviserjev.
2. Če je napetostni električni kabel med notranjo in zunanjo napravo poškodovan, se obrnite na ustrezno strokovno podjetje.
3. Če je omrežni električni priključni kabel poškodovan, ga mora zamenjati strokovno usposobljeni električar.
4. Napotek:
  - a) Max. dolžina cevi za hladilno sredstvo sme znašati 4 metre.
  - b) Če je položaj zunanje naprave višji kot položaj notranje naprave, potem je potrebno izvršiti na cevi za hladilno sredstvo zavoj, ki se bo nahajal nižje od notranje naprave.

## Opombe

1. Samovoljne spremembe na napravi niso zajete v naši odgovornosti za garancijo.
2. Za materialno škodo in poškodbe oseb zaradi okvar, ki so nastale zaradi prodajnega, skladiščnega in transportnega osebja ter oseb, ki so izvajale razkladanje naprave, nosijo odgovornost osebe, ki so povzročile okvare.
3. Ne nosimo odgovornosti za škodo zaradi okvar na proizvodu, ki so posledica nestrokovne samovoljne montaže s strani uporabnika (vključno montaža, ki jo izvršijo osebe, katere nimajo našega pooblastila za izvajanje montaže ter predelave po že izvršeni montaži).
4. Ne nosimo odgovornosti za škodo zaradi okvar proizvoda, ki so posledica vzdrževalnih del, ki jih je izvršil uporabnik sam (vključno vzdrževalna dela, ki jih je uporabnik predal v izvedbo tretjim, nepooblaščenim osebam)
5. Ne nosimo odgovornosti za škodo zaradi okvar proizvoda kot posledica podnapetosti pod 217 V ~, ter nadnapetosti nad 243 V ~ in višje sile.
6. Ne nosimo odgovornosti za škodo zaradi okvar proizvoda, če uporabnik ni pravilno uporabljal naprave.
7. Poškodovani električni kabel se sme zamenjati samo z navedenim specialnim električnim kablom.
8. Potegnite električni vtikač iz električne priključne vtičnice, če klimatska naprava ni v obratovanju.

ISC GmbH  
Eschenstraße 6  
D-94405 Landau/lsar

## Konformitätserklärung



- (D)** erklärt folgende Konformität gemäß EU-Richtlinie und Normen für Artikel
- (GB)** declares conformity with the EU Directive and standards marked below for the article
- (F)** déclare la conformité suivante selon la directive CE et les normes concernant l'article
- (NL)** verklaart de volgende conformiteit in overeenstemming met de EU-richtlijn en normen voor het artikel
- (E)** declara la siguiente conformidad a tenor de la directiva y normas de la UE para el artículo
- (P)** declara a seguinte conformidade de acordo com a directiva CE e normas para o artigo
- (S)** förklarar följande överensstämmelse enl. EU-direktiv och standarder för artikeln
- (FIN)** ilmoittaa seuraavaa Euroopan unionin direktiivien ja normien mukaista yhdenmukaisuutta tuotteelle
- (DK)** erklærer herved følgende samsvar med EU-direktiv og standarder for artikkel
- (RU)** заявляет о соответствии товара следующим директивам и нормам ЕС
- (HR)** izjavljuje sljedeću uskladenost s odredbama i normama EU za artikl.
- (RO)** declară următoarea conformitate cu linia directoare CE și normele valabile pentru articolul.
- (TR)** ürün ile ilgili olarak AB Yönetmelikleri ve Normları gereğince aşağıdaki uygunluk açıkla masını sunar.
- (GR)** δηλώνει την ακόλουθη συμφωνία σύμφωνα με την Οδηγία ΕΕ και τα πρότυπα για το προϊόν
- (I)** dichiara la seguente conformità secondo la direttiva UE e le norme per l'articolo
- (DK)** attesterer følgende overensstemmelse i henhold til EU-direktiv og standarder for produkt
- (CZ)** prohlašuje následující shodu podle směrnice EU a norem pro výrobek.
- (H)** a következő konformitást jelenti ki a termékek-re vonatkozó EU-irányvonalak és normák szerint
- (SLO)** pojasnjuje sledečo skladnost po smernici EU in normah za artikel.
- (PL)** deklaruje zgodność wymienionego poniżej artykułu z następującymi normami na podstawie dyrektywy WE.
- (SK)** vydáva nasledujúce prehlásenie o zhode podľa smernice EÚ a noriem pre výrobok.
- (BG)** декларира следното съответствие съгласно директивите и нормите на ЕС за продукта.

### Klima-Splitanlage SKA 2501 EQ C+H

- |  |   |
|--|---|
| <input type="checkbox"/> 98/37/EG                        | <input type="checkbox"/> 87/404/EWG       |
| <input checked="" type="checkbox"/> 73/23/EWG_93/68/EEC  | <input type="checkbox"/> R&TTED 1999/5/EG |
| <input type="checkbox"/> 97/23/EG                        | <input type="checkbox"/> 2000/14/EG:      |
| <input checked="" type="checkbox"/> 89/336/EWG_93/68/EEC | <input type="checkbox"/> 95/54/EG:        |
| <input type="checkbox"/> 90/396/EWG                      | <input type="checkbox"/> 97/68/EG:        |
| <input type="checkbox"/> 89/686/EWG                      |   |

**EN 55014-1; EN 55014-2; EN 5594-2; EN 61000-3-2; EN 61000-3-3;  
EN 60335-1+A11+A1+A12+A2+A16; EN 60335-2-40+A1**

Landau/lsar, den 08.12.2004

  
Weichselgartner  
Leiter QS Konzern

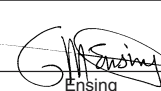
  
Ensing  
Leiter Technik EC

Art.-Nr.: 23.657.10 I.-Nr.: 01014  
Subject to change without notice

Archivierung: 2365710-06-4155050-E

# GARANTIEURKUNDE

Auf das in der Anleitung bezeichnete Gerät geben wir 2 Jahre Garantie, für den Fall, dass unser Produkt mangelhaft sein sollte. Die 2-Jahres-Frist beginnt mit dem Gefahrenübergang oder der Übernahme des Gerätes durch den Kunden. Voraussetzung für die Geltendmachung der Garantie ist eine ordnungsgemäße Wartung entsprechend der Bedienungsanleitung sowie die bestimmungsgemäße Benutzung unseres Gerätes.

**Selbstverständlich bleiben Ihnen die gesetzlichen Gewährleistungsrechte innerhalb dieser 2 Jahre erhalten.** Die Garantie gilt für den Bereich der Bundesrepublik Deutschland oder der jeweiligen Länder des regionalen Hauptvertriebspartners als Ergänzung der lokal gültigen gesetzlichen Vorschriften. Bitte beachten Sie Ihren Ansprechpartner des regional zuständigen Kundendienstes oder die unten aufgeführte Serviceadresse.

ISC GmbH · International Service Center  
Eschenstraße 6 · D-94405 Landau/Isar (Germany)  
Info-Tel. 0180-5 120 509 • Telefax 0180-5 835 830  
Service- und Infoserver: <http://www.isc-gmbh.info>

## GARANCIJSKI LIST

Za napravo, ki je navedena v navodilih, dajemo 2 leti garancije v primeru, če bi bil naš proizvod pomanjkljiv. 2-letni rok začne teči s prenosom jamstva ali s prevzemom naprave s strani kupca. Predpogoj za uveljavljanje garancije je redno pravilno vzdrževanje v skladu z navodili za uporabo ter namenska predpisana uporaba naše naprave.

**Samoumevno je, da v roku teh 2 let ostanejo za Vas v veljavi Vaše zakonite pravice glede jamstva za proizvod.**

Garancija velja za območje Zvezne Republike Nemčije ali posameznih dežel regionalnega glavnega prodajnega partnerja kot dopolnilo k lokalnim veljavnim zakonskim predpisom. Prosimo, če upoštevate Vašo kontaktno osebo v pristojni servisni službi ali na spodaj navedenem naslovu servisne službe.



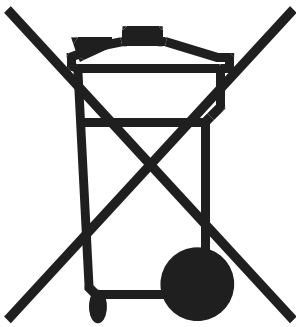

♻️ Reciklažna alternativa za poziv za vračanje:

Lastnik električnega aparata je namesto vračanja aparata dolžan sodelovati pri pravilnem recikliranju v primeru odpovedi lastništvu aparata. Stari aparat se lahko v ta namen preda tudi na prevzemnem mestu, katero izvaja odstranjevanje v smislu državnega zakona o ravnanju z odpadki. To se ne nanaša na starim aparatom priloženih delov pribora in pripomočkov brez električnih sestavnih delov.

♻️ Samo za dežele članice EU:

Ne mečite električnega orodja med hišne odpadke.

V skladu z evropsko smernico 2002/96/EG o starih električnih in elektronskih aparatih in uporabo državnih zakonov je potrebno električna orodja zbirati ločeno in odstranjevati v namen reciklaže v skladu s predpisi o varovanju okolja.

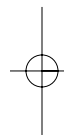
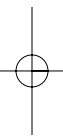

**(SLO)**

Ponatis ali druge vrste razmnoževanje dokumentacije in spremljajočih dokumentov proizvodov proizvajalca, tudi v izvlečkih, je dovoljeno samo z izrecnim soglasjem firme ISC GmbH.

EH 12/2004

