

Upute za rukovanje vanjskim i unutrašnjim jedinicama split klimauređaja

PRO KLIMA
Klimageräte



Napomena:

Samo pravilno odabrano mjesto postavljanja, stručna montaža i puštanje u rad jamče potpuno funkcioniranje ovog kvalitetnog proizvoda.

Izbjegnite smetnje u funkcioniranju kompetentnim stručnim konzaltingom obzirom na mjesto postavljanja, montažu i puštanje u rad.

Za smetnje ili nedovoljan učin hlađenja zbog nestručnog rukovanja proizvodom ne preuzimamo jamstvo.

Utičnicu potrebnu za napajanje strujom od 230 V smije priključiti i staviti u pogon samo stručno poduzeće.

Treba li se uređaj postaviti na neko drugo mjesto ili zbrinuti, tada demontažu kao i zbrinjavanje smije obaviti samo stručno poduzeće za rashladnu tehniku i elektrotehniku.



Art.-Nr.: 23.657.12

I.-Nr. 01016

SPLIT 900 EQ C+H

3. Tehnički podaci

Učin hlađenja* vati	2500
Snaga grijanja* vata	2850
Efijencija energije*	B (EER 3,01 / COP 3,43)
Učin uređaja m ³ /h	420
Odvedena vlaga l/h	1,0
Uklopni sat h	24
Radni napon V ~ Hz	230 / 50
Potrošnja nazivne snage za hlađenje vati	930
Potrošnja nazivne struje za hlađenje A	4,2
Potrošnja nazivne snage, grijanje vata	930
Potrošnja nazivne struje, grijanje A	4,2
Kompresor	ima valjkasti klip
Struja pokretanja A	19
Radna vanjska temp. za hlađenje °C	+21 - +43 (DB)
Vanjska radna temperatura, grijanje °C	7 - +24 (DB)
Dužina voda rashladnog sredstva, opseg isporuke	4 m
Dužina voda za sredstvo za hlađenje maks.	4 m
Rashladno sredstvo	R 407 C
Količina punjenja sredstava za hlađenje	750 g
Razina zvučnog tlaka:	
Unutrašnja	≤ 38 dB (A)
Vanjska	≤ 53 dB (A)
Dimenzije:	
Unutrašnje, cm	80 x 25 x 16
Vanjske, cm	83 x 54,5 x 25,5
Težina	
Unutrašnja, kg	8
Vanjska, kg	32

* Podaci prema EN 14511

<p>Funkcija za spavanje: Računalom upravljana simulacija fiziološke krivulje spavanja čovjekova tijela za postizanje tihe i ugodne klime za spavanje.</p>	<p>24-satno podešavanje programa: Točno podešavanje vremena. Vrijeme isklapanja kao i uklapanja može se podesiti na željeni trenutak unutar 24 sata.</p>	<p>Automatsko podešavanje brzine zraka: Automatsko podešavanje učinka prožračivanja na veliku, srednju i malu brzinu zraka, ovisno o razlici između temperature i sobne temperature.</p>
<p>Funkcija za pokretljivu struju zraka: Vertikalna podizanja i spuštanja struje zraka u svrhu sprječavanja lokalnog pothlađivanja i uštede troškova energije: ovaj učinak koji se orijentira prema prirodnom ponašanju vjetra, ljudi osjećaju vrlo ugodno.</p>	<p>Automatika za hladan / topa zrak: U ovom automatskom režimu rada zrak izlazi vodoravno kod funkcije hlađenja, a kod funkcije grijanja izlazi prema dolje.</p>	<p>Funkcija puhanja s različito podešenim kutevima: Možete birati unutar ukupno pet različitih opcija, ovisno o obliku prostora i dotičnog mjesta na kojem se nalazite.</p>
<p>Termo Start sistem: Prilikom uključivanja ne ispuhava se hladni zrak.</p>	<p>Neovisna funkcija odvlaživanja: Funkcija odvlaživanja upravljana računalom bez promjene sobne temperature.</p>	<p>Funkcija samodijagnoze: U slučaju smetnje na unutrašnjem uređaju žmirkaju žaruljice za dojavu TIMER i RUN, uključujući podatke o vrsti i lokaciji smetnje.</p>
<p>Regulacija konstantnog okretanja motora ventilatora: Motor ventilatora unutrašnje jedinice okreće se uvijek jednakomjernom brzinom, samo kod ekstremnih kolebanja napona (između 187 V – 253 V) i na taj način jamči stabilnost struje zraka i brzinu.</p>	<p>Puhalo s rotacijskim klipom: Puhalo s rotacijskim klipom najnovije generacije s malim vibracijama, bez buke, dugog vijeka trajanja, štedi energiju i troškovno je povoljan.</p>	<p>Mikroprocesorsko upravljanje: Mikroprocesor s najmodernijom tehnikom za najjednostavnije rukovanje u režimu rada s podešenim vremenom jamči trajnu stabilnost sobne temperature.</p>

Sigurnosne napomene

- Prije uporabe uređaja pročitajte sljedeće sigurnosne napomene.
- Nakon što ih pročitate, dobro pohranite ove upute za uporabu i prosljedite ih onome koji će se isto tako služiti ovim klimauređajem.
- Uređaj trebate instalirati u skladu sa svim važećim propisima.
- Djeca i invalidne osobe smiju rukovati uređajem samo uz nadzor. Mala djeca ne smiju uređaj koristiti kao igračku.
- Klimauređaj je prikladan samo za klimatizaciju prostorija. Nemojte ga koristiti u neke specijalne svrhe kao što je čuvanje živežnih namirnica, preciznih instrumenata, biljaka, životinja, boja ili umjetničkih djela, jer bi se navedeni objekti mogli oštetiti.
- Provjerite je li postojeći mrežni napon u skladu s podacima navedenim na tipskoj pločici.
- Uređaj se smije napajati samo na ispravno uzemljenoj utičnici sa zaštitnim kontaktima.
- Zbog električne sigurnosti instalirajte zaštitnu sklopku (FI-zaštitnu sklopku).
- **Pažnja!** Ne produžujte mrežni kabel i ne koristite sklop s više utičnica. U takvom slučaju više nije zajamčena električna sigurnost.
- **Pažnja!** Uređaj uvijek uključujte i isključujte pomoću daljinskog upravljača. Nikad nemojte izvlačiti mrežni utikač iz utičnice dok uređaj radi.
- Ako utvrdite nenormalno stanje pogona (npr. miris požara), odmah isključite uređaj i izvucite mrežni utikač. Kontaktirajte Vaš servis. Ako bi uređaj radio dalje, posljedica bi mogla biti npr. kvar na uređaju, udar el. struje i požar.
- Nemojte izvlačiti mrežni utikač iz utičnice povlačeći za kabel. Čvrsto uhvatite mrežni utikač kad ga izvlačite iz utičnice. U protivnom bi se kabel mogao oštetiti.
- Ne dodirujte prekidače vlažnim rukama. U protivnom postoji opasnost od udara el. struje.
- Ne dopustite da Vam hladni zrak puše direktno i da bude prehladno u prostoriji. Posljedice mogu biti neugoda i narušavanje zdravlja.
- Nemojte smještati biljke ili životinje direktno ispred hladne struje zraka. Životinje i biljke mogle bi pod strujom hladnog zraka patiti.
- Ne stavljajte predmete ispod unutrašnje jedinice jer bi ih voda mogla oštetiti voda. Ako uređaj predugo radi kod otvorenih vrata i prozora, uz visoku vlažnost zraka ili začepljenog odvoda kondenzata, voda se može kondenzirati i kapati s unutrašnjeg uređaja.
- Provjerite može li kondenzirana voda teći nesmetano. Kod lošeg protoka kondenzirane vode može doći do oštećenja vodom.
- Nikad ne gurajte prste ili predmete u otvore za ulaz i izlaz zraka. Rotirajući ventilator Vas može ozlijediti.
- Nikad ne uklanjajte mrežicu ventilatora s vanjskog uređaja. Rotirajući ventilator može Vas ozlijediti.
- Nemojte sami popravljati niti održavati uređaj. U svakom slučaju kontaktirajte Vaš servis. Nestručni popravci i radovi održavanja mogu uređaj oštetiti, izazvati požar ili štete od kondenzirane vode.
- Prije čišćenja uređaja isključite ga i izvucite mrežni utikač. U protivnom postoji opasnost od povreda.
- Nemojte čistiti klimauređaj vodom. Posljedice mogu biti el. udar struje ili požar.
- Nemojte koristiti zapaljiva sredstva za čišćenje. Kućište se može zapaliti ili deformirati.
- Kad vadite filter za rak ne dodirujte metalne dijelove unutrašnjeg uređaja. Mogli biste se ozlijediti.
- Ako se klimauređaj koristi zajedno s ostalim uređajima za grijanje, morate prostoriju povremeno prozračivati. U protivnom bi moglo doći do nedostatka kisika.
- Nemojte instalirati uređaj u prostoriju u kojoj bi mogli strujati zapaljivi plinovi. Takav plin u većoj koncentraciji može izazvati eksploziju.
- Nemojte držati zapaljive predmete u blizini uređaja po kojima bi mogao direktno puhati izlazeći zrak. Moglo bi doći do pasivnog sagorijevanja.
- Ako kroz dulje vrijeme nećete koristiti uređaj, izvucite mrežni utikač. Nakupljena prašina može izazvati požar.
- Nemojte dopustiti maloj djeci da se penju na vanjski uređaj, ne stavljajte na njega teške predmete niti koristiti klimave ili zadržale zidne konzole za vanjski uređaj. Postoji opasnost od nesreća zbog padova ili prevrtanja uređaja.
- Tijekom nevremena isključite uređaj i izvucite mrežni utikač. Električni dijelovi bi se mogli oštetiti zbog povećanog udara napona.
- Elektroinstalaciju utičnice za uređaj od 230 V prepustite ovlaštenom elektropoduzeću. Pogrešna montaža može uzrokovati ozljeđivanja osoba i materijalne štete.
- Pobrinite se da klimauređaj bude pravilno električki uzemljen. U slučaju lošeg ili pogrešnog uzemljenja postoji opasnost od el. udara.
- Ako se ne usudujete sami provesti montažu uređaja, tehničku instalaciju hlađenja prepustite našoj servisnoj službi ili poduzeću za klimauređaje po vlastitom odabiru. Pogrešna montaža može uzrokovati ozljeđivanja osoba i materijalne štete.
- U slučaju propuštanja u krugu hlađenja odmah isključite uređaj i obavijestite Vaš servis.
- Ako bi rashladno sredstvo iscurilo u prostoriji, kontakt s plamenom mogao bi stvoriti plin štetan za zdravlje. Odmah isključite uređaj.

Opis dijelova:

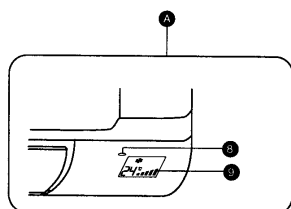

Unutrašnja jedinica

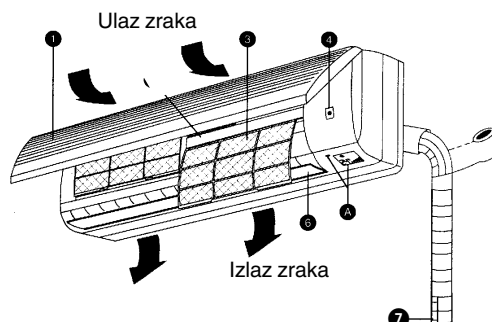

- 1 Zaklopka na usisu zraka
- 3 Filtar za zrak
- 4 Prekidač za slučaj nužde
- 5 Daljinsko upravljanje
- 6 Lamele
- 7 Crijevo za vodu
- 8 Prijemnik za daljinsko upravljanje
- 9 Prikaz
- 10 Strujni kabel
- 11 Rešetka na izlazu zraka

⚠ Pozor!
Unutrašnja jedinica mora biti ispravno priključena na vanjsku jedinicu. U suprotnom se uređaj zbog pogrešne instalacije može oštetiti.



Vanjska jedinica

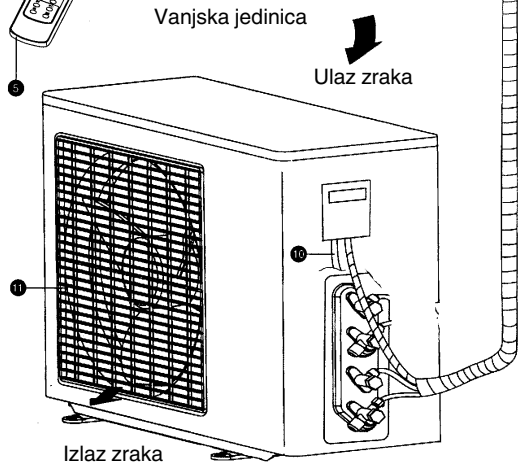

Prikaz na zaslonu unutrašnje jedinice:

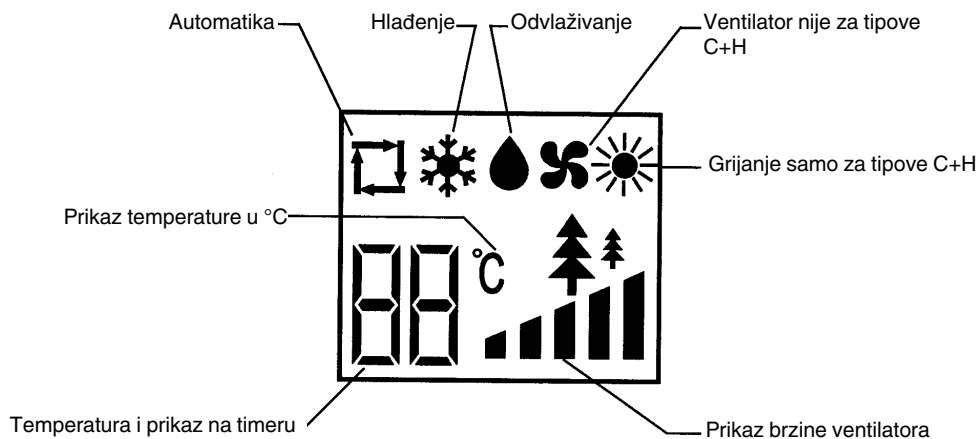

Otvaranje

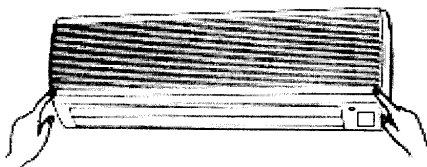

Pritisnite oba donja kuta (označeno s Push) rešetke za usisavanje. Rešetka se rasklopi (oko 25°) i ostaje u tom položaju.

Napomena: Ne pokušavajte otvoriti rešetku za više od 70°. Rešetka se može oštetiti.

Zatvaranje

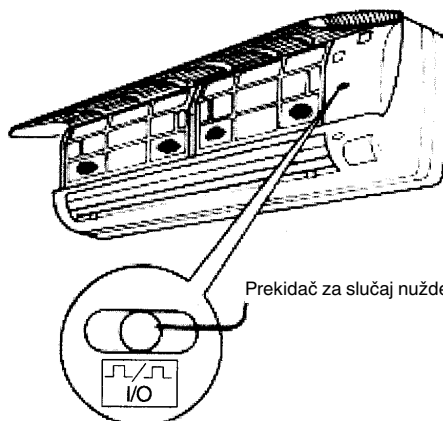

Ovaj prekidač može se koristiti kao prekidač za uključivanje/isključivanje uređaja u slučaju nužde kad više ne funkcioniše daljinski upravljač.

● Daljinsko upravljanje:

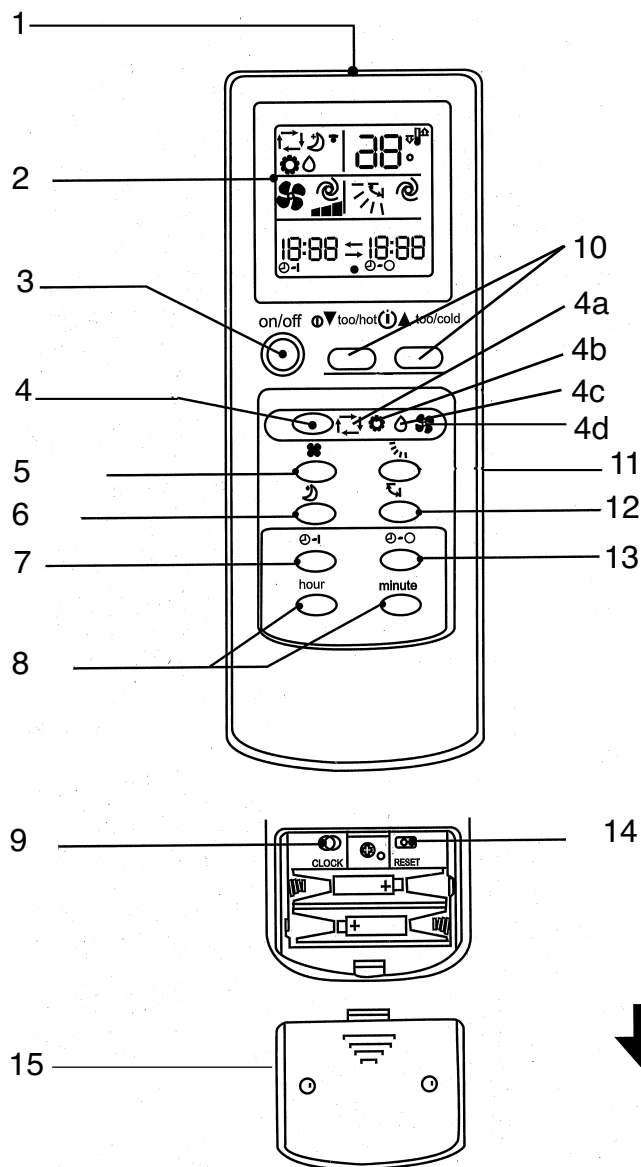

- 1 Prozor za izlazni signal
- 2 Prikaz funkcija
- 3 Sklopka za uključivanje/isključivanje
- 4 Sklopka za funkcije (prekidač modusa)
- 4a Funkcija automatike
- 4b Hlađenje
- 4c Odvlaživanje (sušenje)
- 4d Grijanje
- 5 Sklopka za brzinu cirkulacije zraka
- 6 Tipka za odabir funkcije spavanja
- 7 Tipka za uključivanje timera
- 8 Tipka za odabir sati, podešavanje minuta, podešavanje vremena
- 9 Podešavanje sata
- 10 Tipka za podešavanje temperature
- 11 Tipka za podešavanje kuta strujanja zraka
- 12 Tipka za potpuno ispuhavanje
- 13 Tipka za isključivanje timera
- 14 Tipka za resetiranje
- 15 Skidanje poklopca na pretincu za baterije



Priprema za rad daljinskog upravljača i podešavanje aktualnog vremena

1

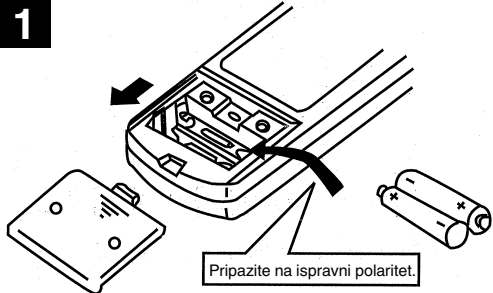

Pripazite na ispravni polaritet.

Otvorite stražnji poklopac i umetnite baterije.

2

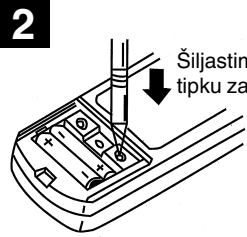

Šiljastim predmetom pritisnite tipku za resetiranje.

Nakon svake zamjene baterije, pritisnite 1x tipku za resetiranje.
Ne zaboravite poduzeti taj korak kako biste omogućili normalan rad uređaja.

3



Šiljastim predmetom pritisnite tipku za podešavanje sata.

4



Pritišćite tipku za podešavanje sata-minuta i podesite točno vrijeme. Pritisnite tipku za sate i promijenite podešenost sati. Pritišćite tipku za minute i promijenite podešenost minuta.
(Molimo da pripazite na sljedeće: AM=24-12 sati ili PM=12-24 sata!)

5

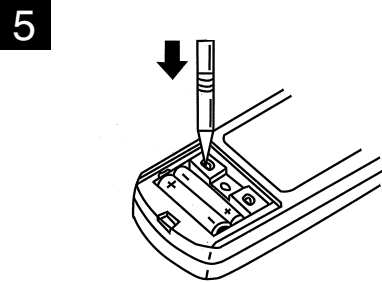

Sad još jednom pritisnite tipku za podešavanje vremena i ponovno stavite stražnji poklopac.

Priprema za kontrolu daljinskim upravljačem

- Radiosignal ima doomet od oko. 6 m
- Ako pritisnete tipku ON/OFF, oglasi se signal s unutrašnje jedinice 1-2 x što znači da je uređaj primio signal.
- Ako se ne čuje zvuk, pritisnite još jednom.
- Oprezno rukujte s daljinskim upravljačem, pripazite da Vam ne padne i ne ostavljajte ga na vlažnom mjestu kako biste izbjegli pogrešno funkcioniranje. Daljinski upravljač montirajte na zid tako da prijemnik na unutrašnjoj jedinici može dobro primiti signal daljinskog upravljača.

Zamijenite baterije!

- Ako je signal daljinskog upravljanja slab ili je prikaz na daljinskom upravljaču jedva čitljiv, **odmah** zamijenite baterije.
- Važan je ispravan polaritet baterija u daljinskom upravljaču.
- Zamijeniti uvijek treba obje baterije koje moraju biti istog tipa.

Ako daljinsko upravljanje ne funkcionira (upravljanje u nuždi)

Ako daljinsko upravljanje ne funkcionira (prazne baterije ili pogrešno funkcioniranje), koristite sklopku za slučaj nužde.

- Višekratnim pritiskanjem prekidača za slučaj nužde isključit ćete uređaj.

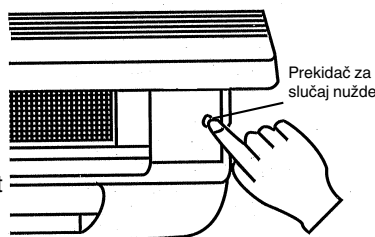



Napomena:

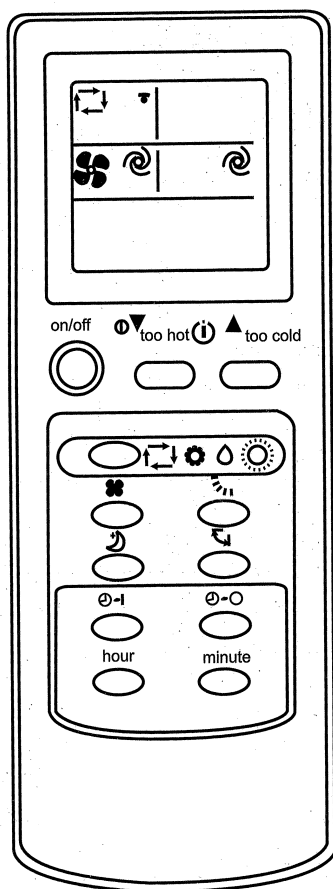

Tijekom prvih 30 minuta prilagodba temperature još ne radi. Uređaj radi u trajnom pogonu i s najvećom brzinom ventilatora.

- Uređaj je uključen: Nakon pritiska tipke za slučaj nužde uređaj se isključuje.
- Uređaj je u modusu podešavanja ili isključen uklopnim satom: Nakon pritiska tipke za slučaj nužde uređaj prelazi u modus spremnosti za rad.

„Osjećam...“ Automatska funkcija. Laganim pritiskom na funkciju automatike „osjećam“ može se postići ugodna sobna temperatura.



Za početak pritisnite TIPKU UKLJUČENO/ISKLJUČENO 
 Kad je prikazana  funkcija automatike, klimauređaj se podešava na ugodnu sobnu temperaturu.

Zaustavljanje funkcije. Pritisnite TIPKU UKLJUČENO/ISKLJUČENO 
 15 min. nakon isključivanja, osjećat ćete da je možda malo pretoplo. Da biste smanjili temperaturu, pritisnite tipku  (pretoplo - too hot). Svakim pritiskom temperatura se smanjuje za 1°C. Ako je malo prehladno, povećajte temperaturu pomoću tipke (prehladno - too cool). 
 Svakim pritiskom temperatura se povećava za 1° C.

LCD prikaz na unutrašnjoj jedinici

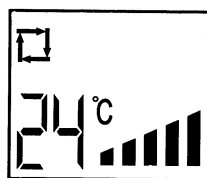

Prikaz niska-visoka



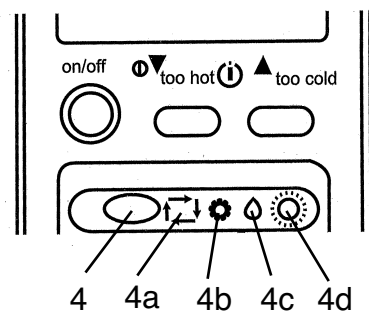

Ako nije prikazana funkcija automatike, pritisćite tipku "4" tako dugo dok se ona ne prikaže (4a).

Svaki put kad pritisnete tipku, mijenja se redosljed: Automatika- (4a) hlađenje (4b) - odvlaživanje (sušenje) (4c) - grijanje (4d).



Postavljanje funkcije automatike

Funkcije upravljanja

Kad je automatika aktivirana, način funkcioniranja prilagođava se sobnoj temperaturi s odgovarajućom funkcijom kao što je hlađenje, odvlaživanje. Kad se pogon zaustavi na 2 sata, on započinje s istom podešenošću funkcija koja je bila prije zaustavljanja. Kad se podesi odgovarajuća funkcija, na nju više ne utječe sobna temperatura, čak ni kad se ona mijenja. Ako ne želite ovu funkciju, pritisnite tipku     , kako biste podesili jednu od sljedećih funkcija.

Funkcija automatike nakon što se izmjeri sobna temperatura.

Sobna temperatura na početku

veća od +25°C

+21-25°C

niža od 21°C

Funkcija

Hlađenje

Prozračivanje / odvlaživanje

Grijanje

Zadana temperatura

oko 24°C

—

oko. 24°C

Napomena:

Funkciju grijanja možete koristiti do vanjske temperature od +7 °C. Ako je vanjska temperatura niža, grijanje više nije moguće.

Odaberite funkciju (hlađenje (4b), odvlaživanje (4c), grijanje (4d)). Odaberite vrstu pogona kako biste izvršili fino podešavanje sobne temperature ili podesili strujanje zraka.

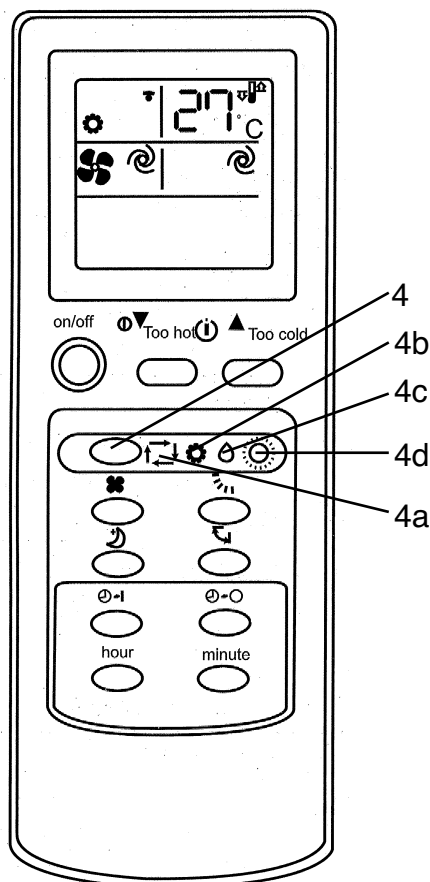

Pozor!

Ako je okolna temperatura previsoka, hlađenje radi s maksimalnom snagom.

Za odabir hlađenja, odvlaživanja ili grijanja:

1 Pritisnite TIPKU UKLJUČENO/ISKLJUČENO 

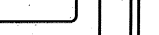
2 Pritisnite  za odabir odgovarajuće funkcije.

Svaki put kad pritisnete tipku, mijenja se funkcija prema ovom redoslijedu:

Automatika - hlađenje - odvlaživanje - grijanje

Želite li uređaj isključiti

Pritisnite TIPKU UKLJUČENO/ISKLJUČENO . Ako je uređaj podešen samo jedanput, dovoljno je pritisnuti TIPKU UKLJUČENO da biste imali istu funkciju kao i prije.

Funkcija grijanja:

Pomoću tipke 4 odaberite funkciju grijanja 

Funkciju grijanja možete koristiti do vanjske temperature od oko +7 °C.

Maksimalna sobna temperatura koja se može postići ovisi o vanjskoj temperaturi i građevinskim osobinama zgrade na licu mjesta.

Napomena: Ako je tijekom pogona uređaja sobna temperatura veća za 2 °C (hlađenje) odn. manja za 2 °C (grijanje) od zadane podešene temperature, zadana temperatura klimauređaja ne može se promijeniti. Čim je razlika između sobne temperature i zadane podešene temperature manja od 2 °C, zadana temperatura klimauređaja može se promijeniti.

Što je niža vanjska temperatura, niža je i sobna temperatura koju treba postići funkcijom grijanja.

Promjena temperature

Da biste smanjili temperaturu, pritisnite tipku „pretoplo-too hot“ . Svaki put kad je pritisnete, podešena temperatura smanjuje se za 1 °C.

Da biste povećali temperaturu, pritisnite tipu „prehladno-too cool“ . Pritisak 1x povećava temp. za 1 °C.

Sustav se može preopteretiti ako klimauređaj uzima previše topline iz zraka. Mikroprocesorsko upravljanje automatski zaustavlja ventilator vanjske jedinice kako bi se zaštitio klimauređaj. Kad se zaustavi ventilator vanjske jedinice, ona pokazuje znak smrzavanja. To međutim, ne znači kvar niti smetnju.

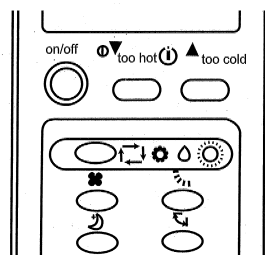

Pogon odvlaživanja

Kad temperaturu podešava funkcija automatike, ona se ne može promijeniti.

Odabir funkcije (hlađenje, odvlaživanje).

Kontrola prilikom rada:

1. Zatvorite prozor i spustite rolete ili smanjite ulazak svjetla kako biste povećali djelovanje hlađenja.
2. Spustite žaluzine kako biste smanjili ulazak sunčevog svjetla.
3. Vanjsku jedinicu montirajte na pogodnom mjestu kako biste smanjili direktno sunčevo zračenje i uštedjeli energiju.

Odvlaživanje

Vlaga zaka od 70 % je gornja granica kod koje se ljudi osjećaju dobro. Ako je čovjeku pretoplo, sadržaj vode je previsok ili drugim riječima vlaga zraka je prevelika. Vlaga zraka je u određenom odnosu s temperaturom. Općenito vrijedi: 60 – 70 % za ljeto i 50 – 70 % za zimu.

Podešavanje brzine i strujanja zraka

Odaberite za vas ugodno strujanje i cirkulaciju zraka.

Za hlađenje cijele prostorije odaberite visok stupanj ■■■■. Ako želite spavati i pri tome smanjiti buku, odaberite funkciju za spavanje.

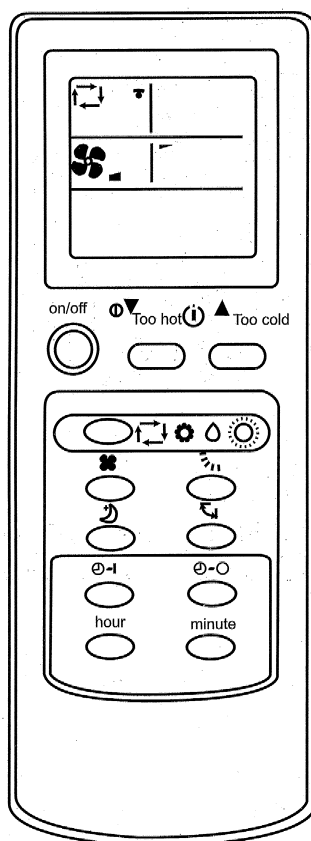

Pritisnite tipku  da biste promijenili brzinu zraka. Kod svakog pritiska na tipku mijenja se brzina zraka prema redoslijedu: mala, srednja velika, automatski

Pritisnite tipku  kako biste promijenili smjer zraka dolje/gore. Svaki put kad pritisnete tipku, mijenja se smjer strujanja zraka.

Preporučljivo područje za strujanje zraka dolje/gore. Pomoću tipke za automatiku podesite odabrani pogon hlađenja, grijanja ili odvlaživanja.

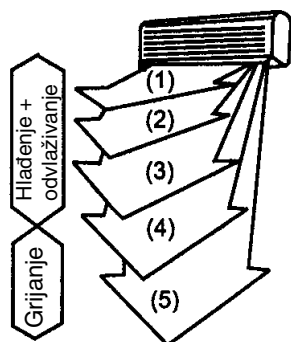

Podešavanje brzine i smjera strujanja zraka

Automatsko strujanje zraka

Pritisnite tipku , promijenite strujanje zraka na automatski pogon i zatim će se odabrati najbolji položaj lamela za učinkovito djelovanje.

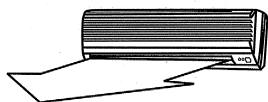

Hlađenje + odvlaživanje

Kod hlađenja i odvlaživanja zrak izlazi vodoravno.

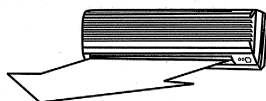

Grijanje

Kod hlađenja i odvlaživanja zrak izlazi vodoravno.

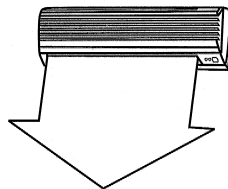

Ako je zrak topao, struji usmjeren prema dolje.

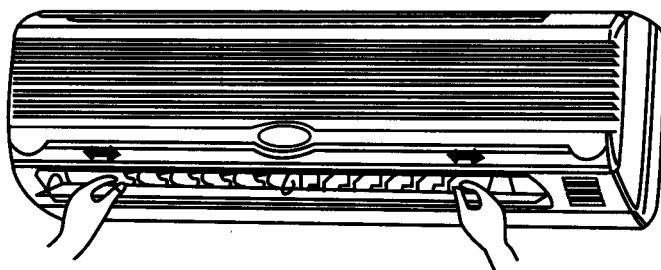



Lijevi i desni smjer strujanja može se podesiti ručno.

Podešavanja se provode prije nego uključite uređaj. Tijekom rada lamele se kreću, pa postoji opasnost da si priklješćite prste.

Funkcija postizanja ugone tijekom spavanja

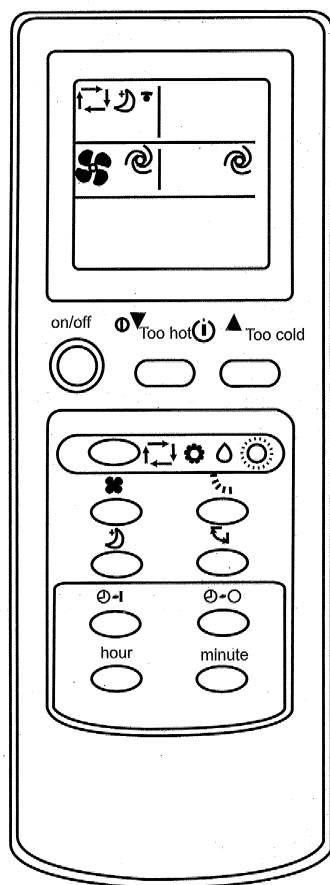
Ovu funkciju podesite kad je poželjna ugodna okolina tijekom spavanja.



Učinite sljedeće:
Pritisnite tipku . To učinite kad
tijekom spavanja želite imati
ugodnu okolinu.

Da biste ovu funkciju isključili:
Ponovno pritisnite tipku .

Pozor:
Ovu funkciju paktivirajte kad idete
spavati. Ako to učinite tijekom
dana, može se dogoditi da
temperatura okoline postane
previsoka jer se smanjuje snaga
hlađenja.

Potpuno ispuhavanje zraka

Pokrenete li ovu funkciju, hladi se svaki dio prostorije.

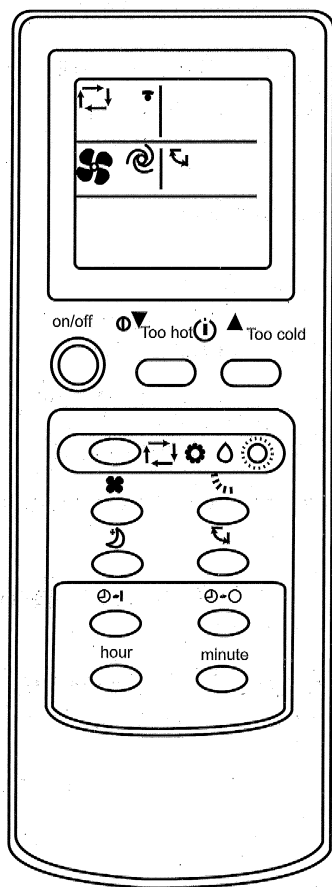

Učinite sljedeće:
Pritisnite tipku 





Vraćanje na prethodnu funkciju:
Još jedanput pritisnite tipku 

Da biste zaustavili postupak,
pritisnite tipku  tijekom potpunog
ispuhavanja. Pokrene li se potpuno
ispuhavanje, hladan zrak zahvaća
svaki kut prostorije.

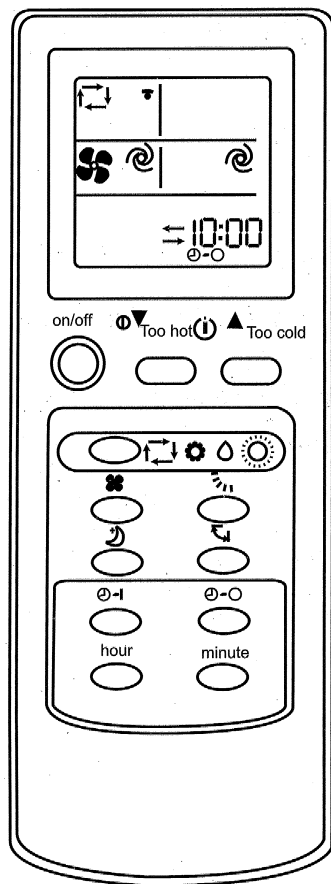

Rad timera (UKLJUČ./ISKLJUČ.)

Rad TIMER-a podesite prije spavanja ili za normalno vrijeme dolaska kući ili za normalno ustajanje.

**Uključeno (On) - podešavanje timera**

1. Pritisnite tipku  tijekom rada uređaja kako biste timer podesili na "UKLJUČENO". Svakim pritiskom na tipku mijenja se slijed Vrijeme pokretanja > Brisanje.
2. Pritisnite tipku   sati-minute kako biste podesili trenutno vrijeme. Svakim pritiskom mijenja se vrijeme za 1 sat odnosno 10 minuta. (AM=24-12 sati; PM=12-24 sata)
Postupak brisanja
Da biste izbrisali podešenost timera, pritisnite tipku .

Isključeno (Off)-podešavanje timera

1. Pritisnite tipku  tijekom rada uređaja kako biste timer podesili na ISKLJUČENO. Svakim pritiskom mijenja se slijed > timer "isključen"-uključen.
2. Pritisnite tipku   za sat i i minute kako biste podesili timer - ISKLJUČEN na točno vrijeme. Svaki pritiskom vrijeme se mijenja za 1 sat odnosno 10 minuta.

Isključivanje

Da biste isključili timer, pritisnite tipku .

Napomena:

- Timer UKLJUČEN i ISKLJUČEN može se kombinirati, prednost ima vrijeme podešavanja najbliže stvarnom vremenu. (—)⟨— znači timer ISKLJUČEN odnosno zatim slijedi timer uključen).
- Ako vrijeme na daljinskom upravljanju nije ispravno podešeno, ono utječe na pogrešno podešavanje timera.

Pozor:

Isključite uređaj i izvucite mrežni utikač prije svakog čišćenja. Velika brzina ventilatora može uzrokovati ozljeđivanja.

Unutrašnju jedinicu čistite samo mekom krpom.

Ne koristite benzin, razrjeđivače, abrazivne praške, sredstva za čišćenje itd. jer u suprotnom bi mogli oštetiti uređaj.

Napomene za njegu

1. Očistite filtar za zrak i umetnite ga ponovno na njegovo prvobitno mjesto.
2. Dovodni i odvodni priključci na unutrašnjoj i vanjskoj jedinici trebaju biti čisti i nepokriveni / blokirani.

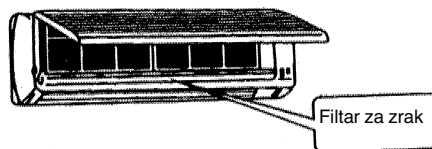

Njega

Prije čišćenja:

Izvucite mrežni utikač.

Njega

Ako duže vrijeme ne koristite uređaj:

1. Prvo pustite da ventilator radi 3-4 sata kako bi se uređaj u cijelosti osušio. Tako dugo dok ventilator radi, podesite najveći stupanj temperature.
2. Prije svakog čišćenja isključite uređaj i izvucite mrežni utikač.

Pozor:

Kad uređaj ne koristite duže vrijeme, izvucite mrežni utikač. Nakupljena prašina može uzrokovati vatru.

3. Izvadite baterije iz daljinskog upravljača

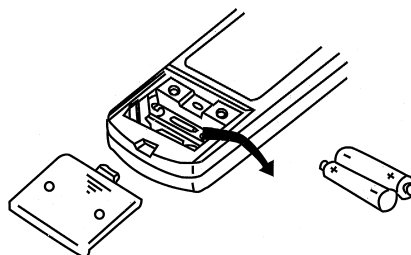

Moguće greške i mogućnosti rješavanja problema

Prije nego obavijestite servisnu službu o kvaru, provjerite sljedeće točke:

Uređaj ne radi. Provjerite sljedeće točke:

1. Postoji li na utičnici napon?
2. Provjerite osigurač utičnice!
3. Je li podešen uklopni sat?

Uređaj ne hladi na zadovoljavajući način!

Provjerite sljedeće:

1. Je li temperatura podešena na odgovarajući način?
2. Je li filter za zrak prljav? Očistite ga i ponovno umetnite.
3. Jesu li uzlazi i izlazi iz vanjske jedinice blokirani?
4. Je li modus spavanja podešen eventualno po danu?
5. Propuštaju li spojevi između unutrašnje i vanjske jedinice? Može biti da ima premalo rashladne tekućine? Molimo da u tom slučaju obavijestite naš servis.

Daljinski upravljač ne funkcionira!

(Pozor: on funkcionira smo u području od 6 m ispred unutrašnje jedinice.)

1. Jesu li baterije u redu? Zamijenite ih!
2. Jesu li baterije u pretincu? Pripazite na ispravni polaritet!

U slučaju nestanka struje provjerite sljedeće:

Nakon nestanka struje pritisnite sklopku za UKLJUČIVANJE/ISKLJUČIVANJE.

Ako ni nakon provjere prethodno navedenih točaka ne uklonite probleme, isključite uređaj i obavijestite o kvaru ovlašteni servis.

Moguće greške i mogućnosti rješavanja problema

Problem	Uzrok
Nakon pritiska na tipku za pokretanje, mikroprocesor ne pokreće uređaj ni nakon 3 min.	To nije greška i služi za zaštitu kompresora. Prema tome, imajte malo strpljenja.
Čuje se krckanje.	To nije greška. Ta buka od naprezanja nastaje zbog stezanja i rastezanja prednje ploče zbog razlike u temperaturi.
U prostoriji je čudan miris.	To nije greška: Klimauređaj cirkulira u zrak također isparavanja zidova, tabeta, tepiha, dima, namještaja i odjeće.
Ventilator se zaustavlja kod odvlaživanja.	To nije greška. Temperatura se povećava kad isparava voda iz izmjenjivača topline unutrašnje jedinice.
Čuje se šum vode.	To nije greška. To je eventualno od rastezanja tekućine za rashlađivanje u klimauređaju.
Struja zraka automatski se mijenja tijekom pogona.	To nije greška. Lamele za prozračivanje kreću se u vodoravni položaj kako bi se izbjeglo kapanje kad zrak u funkciji hlađenja ili odvlaživanja puše oko 1 sat prema dolje. Ako je ispušni zrak prehladan, također će se ispuhivati vodoravno.
Krckanje u unutrašnjoj jedinici.	To nije greška. Većinom se radi o buci ventilatora ili kompresora kad se uključi odnosno isključi.
Iz unutrašnje jedinice dopire prigušena buka.	To nije greška. Ta buka dolazi od rashladnog sredstva u klimauređaju.
Iz vanjske jedinice kaplje voda.	To nije greška. Tijekom procesa hlađenja hlade se dijelovi cijevi ili spojni dijelovi kako bi se stvorio kondenzat. Tijekom odmrzavanja ili grijanja kondenzat kaplje. Tijekom grijanja može kapati voda s izmjenjivača topline.
Zrak se u modusu grijanja ne ispuhava odmah.	To nije greška. Zrak se počinje ispuhivati čim se zagrije.
Klimauređaj se tijekom pogona grijanja isključi.	Vanjska jedinica smrzava se kod niskih vanjskih temperatura (ispod +7 °C). Pogon grijanja kod vanjskih temperatura ispod +7 °C nije moguć.

Važne napomene za montažu

Odabir mjesta ugradnje unutrašnje jedinice

- Struja zraka ne smije se blokirati.
- Ohlađeni zrak mora se rasporediti u svakom dijelu prostorije.
- Maksimalni razmak između unutrašnje i vanjske jedinice iznosi 4m.
- Montirati na fiksni zid kako bi se izbjegle vibracije.
- Izbjegavajte direktno zračenje sunca.
- Obratite pažnju na laki odvod kondenzata.

Odabir mjesta ugradnje vanjske jedinice

- Uređaj ne smije biti ugrožen čak ni kod jakog vjetera.
- Pazite na dobro pozračivanje i zrak bez primjesa prašine, izbjegavajte izloženost kiši i suncu.
- Obratite pažnju na to, da buka pogona i izlazeći zrak ne opterećuju susjede.
- Montirajte ga fiksno na konstrukciju prigušenu od vibracija kako bi se izbjegli povećana buka i vibracije.
- Izbjegavajte mjesta na kojima bi se mogao pojaviti zapaljiv plin ili curenja plina.
- Pažljivo pričrстите montažno podnožje uređaja, ako se uređaj montira na većoj udaljenosti.

Pozor

Jednostavno kontaktirajte našeg servisnog partnera: Na najbrži mogući način dobit ćete odgovore na pitanja i stručno montiran uređaj.

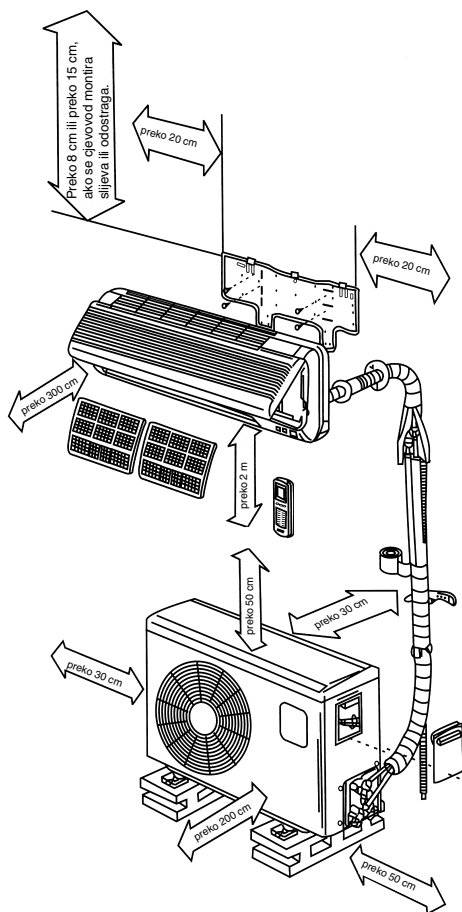

Upute za montažu:

Provjerite odgovara li postojeći mrežni napon podacima navedenim na pločici.

- Uređaj osigurajte zasebno.
- Elektroinstalaciju (utičnica za uređaj od 230 V) prepustite stručnom poduzeću.
- Ako se ne usudujete sami provesti tehničku instalaciju hlađenja, prepustite to stručnom poduzeću.
- Pogrešna montaža može dovesti do osobnih i materijalnih šteta.
- Kod montaže nosite zaštitu za sluh i vid kao i zaštitne rukavice.

Upute za električni priključak!

Električni priključak smije obaviti samo električar uz dopuštenje nadležnog poduzeća za distribuciju električne energije. Sistem se mora osigurati zasebno. Odaberite dovoljan presjek voda. Žuto/zelena žica smije se koristiti samo kao zaštitni vodič i ni u kojem slučaju kao provodnik napona. Kod električnog fiksnog priključka uređaj se mora naponski odvojiti od mreže najmanje 3 mm pomoću neke naprave (npr. LS-sklopkom). Najprije uspostavite električni spoj između unutrašnje i vanjske jedinice tek onda priključak na mrežu. Provjerite je li cijeli sistem u beznaponskom stanju. Osigurajte sistem od slučajnog ukapčanja.

1. Izbor mjesta montaže

Unutrašnja jedinica

1. Otvori za ulaz i izlaz zraka ne smiju biti prekriveni tako da se zrak može raspodijeliti po cijeloj prostoriji.
2. Unutrašnju jedinicu montirajte tako da relativno ima što kraći put kroz zid do vanjske jedinice.
3. Pazite da drenažno crijevo ne bude prelomljeno i bez uspona prema van.
4. Izbjegavajte mjesta uz izvore topline, velike vlage ili zapaljivog plina.
5. Odaberite mjesto koje je dovoljno stabilno za montažu, kako uređaj ne bi bio izložen vibracijama.
6. Provjerite je li instalacija provedena pravilno i čisto.
7. Pobrinite se da ostane dovoljno mjesta za buduće popravke i servisiranja.
8. Uređaj bi trebao biti udaljen od električnih aparata i instalacija, npr. TV-prijemnika, PC-a itd. najmanje 1 m.
9. Odaberite takvo mjesto na kojem će uređaj biti lako pristupačan, kako bi se mogao zamijeniti i

očistiti filter.

Vanjska jedinica

1. Odaberite takvo mjesto s kojega susjedi neće biti opterećeni bukom i izlaženjem zraka.
2. Odaberite takvo mjesto na kojem će biti zajamčen dostatan dovod zraka.
3. Ulaz i izlaz zraka ne smiju biti prekriveni.
4. Mjesto mora biti dovoljno stabilno za montažu i bez vibracija.
5. Ne smiju biti prisutne opasnosti zbog zapaljivog plina ili curenja plina.
6. Provjerite je li instalacija provedena u skladu s propisima.
7. Montaža se mora izvršiti najmanje 20 cm više od očekivane visine snijega. Snijeg ne smije prodrijeti u vanjski dio.

Obratite pažnju:

Sljedeće točke mogu dovesti do smetnji.

Informirajte se kod našeg servisnog partnera ili poduzeća za klimatehniku po Vašem izboru, kako kasnije ne bi došlo do smetnji.

Sljedeća mjesta postavljanja trebali biste izbjegavati

- Mjesto na kojem je skladišteno ulje (strojno ulje).
- Mjesto s puno sadržaja soli.
- Mjesto s puno izvora sumpora, npr. zone s ljekovitom vodom.
- Mjesto na kojem rade radiododašiljači ili antenska pojačala, aparati za zavarivanje i medicinski uređaji.
- Mjesto na kojem je vanjska jedinica izložena direktnom sunčevom zračenju. Po potrebi, vanjsku jedinicu stavite u hlad. Zasjenjeno mjesto ne smije sprečavati strujanje zraka.
- Mjesto u blizini izvora topline i pare.
- Mjesto gdje sa stvara jaka prašina.
- Prometno mjesto.
- Mjesto s posebnim neobičnim okolnostima.

Pažnja!

- Smjer ispuhavanja zraka trebao bi biti u smjeru puhanja vjetra.
- Nikad nemojte provoditi instalaciju na mjestu gdje je zrak agresivan.
- Obratite pažnju na najmanje razmake (vidi Važne upute za montažu).
- Instalacija unutrašnje i vanjske jedinice dopuštena je samo u vertikalnom položaju.

2. Pribor za montažu

Prije montaže provjerite cjelovitost pribora za montažu.

Poz.	Opis	Komada
1	Montažna ploča	1
2	Vijak 4x30	6
3	Poklopac probijenog zida (polovica)	2
4	Cijev za probijeni zid	1
5	Plastična obujmica	2
6	Daljinski upravljač s držačem	1
7	Baterija Micro LR03 1,5V	2
8	Držač za cijeva za odvod kondenzirane vode	

3. Montaža unutrašnje jedinice

Obavezno se pridržavajte uputa za montažu.

3.1 Prije montaže

- Odaberite mjesto unutrašnje jedinice (pridržavajte se prije navedenih napomena za izbor mjesta).
- Provjerite mrežni napon koji imate na raspolaganju s podatkom navedenim na pločici. Vrijednosti napona moraju biti u skladu.
- Vodovi rashladnog sredstva moraju imati tvornički omotanu izolaciju.

3.2 Postavljanje montažne ploče

- Montažna ploča za unutrašnju jedinicu mora se montirati na zid vodoravno. Obavezno se pridržavajte navedenih razmaka. Označite i izbušite rupe i pričvrstite vijcima i tiplima montažnu ploču. Da biste izbjegli vibracije unutrašnje jedinice, pripazite da između zida i montažne ploče ne nastane međuprostor.

3.3 Bušenje zida

- Pomoću svrdla od 65mm izbušite zid iznutra prema van za vodove pod kutem od oko 5° s padom prema van. Zatim stavite cijev u probijeni zid.

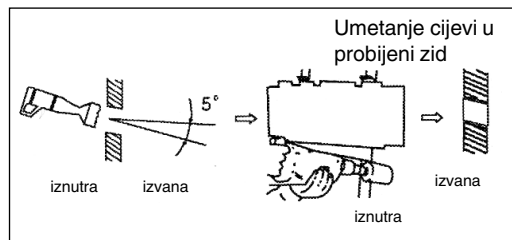

3.4 Postavljanje cijeva za odvod kondenzirane vode

- Cijevo za odvod kondenzirane vode mora se položiti s padom prema van. Obavezno pazite da ne nastanu prijelomi i presavijanja. Završetak odvodnog cijeva mora ući u spremnik u koji će se odvoditi voda. Ako bi voda ostala u cijevi, moglo bi doći do šteta izazvanih kondenzatom.
- Dodatno odvodno cijevno natakните na nastavak odvodnog cijeva koje se nalazi na unutrašnjoj jedinici. Mjesto priključka fiksirajte ljepljivom trakom. Pritom pripazite na brtvljenje priključnog mjesta. Omotajte izolacijom mjesto odvodnog cijeva koje se nalazi u zidu i još dodatno oko 10 cm koje strši izvan i unutar zida.

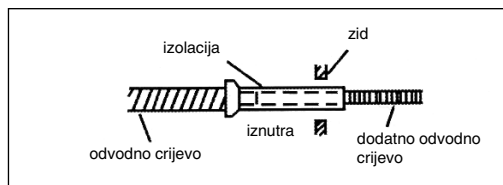

3.5 Omatanje vodova

- Obratite pažnju na to, da se vod mrežnog priključka ne vodi prema van. Sve cijevi, električne vodove i cijevno za odvod kondenzata treba omotati priloženom zaštitnom trakom. Ovisno o tome, jesu li vodovi izvedeni desno ili lijevo, s unutrašnje jedinice morate ukloniti odgovarajuće provodnice.

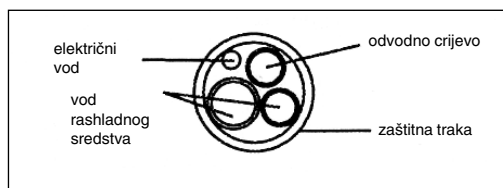

3.6 Završni radovi na unutrašnjoj jedinici

- Provedite snop vodova kroz proboj u zidu
- Objesite unutrašnju jedinicu na gornju kuku montažne ploče i fiksirajte je dolje.
- Snop vodova polaže se između kućišta unutrašnje jedinice i zida. Da bi se izbjeglo rošenje, snop vodova izolirajte toplinskom izolacijom.
- Objke polovice poklopca probijenog zida stavite iznutra na cijev u proboju zida.

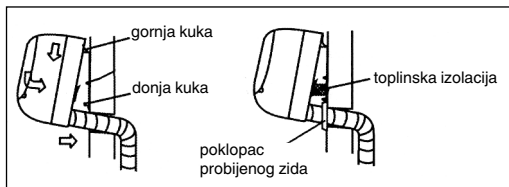

4. Pričvršćivanje vanjske jedinice

Obavezno se pridržavajte uputa za montažu

4.1 Prije montaže

- Odaberite mjesto za vanjsku jedinicu (pridržavajte se prije navedenih napomena za izbor mjesta)
- Provjerite mrežni napon koji imate na raspolaganju s podatkom navedenim na pločici. Vrijednosti napona moraju biti u skladu.
- Razlika između vanjske i unutrašnje jedinice ograničena je dužinom voda rashladnog sredstva i smije iznositi maksimalno 4 m. Produljenje voda rashladnog sredstva NIJE moguće.
- Ako je vanjska jedinica smještena više od unutrašnje, pripazite da se u vodu rashladnog sredstva uspostavi luk koji će biti niže od donjeg ruba unutrašnje jedinice.
- Pričvrstite odvod kondenzata na dno vanjske jedinice.

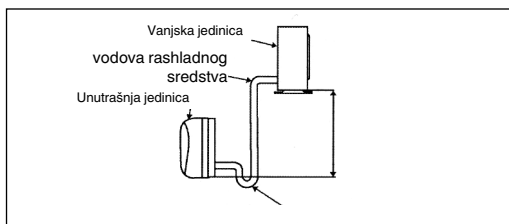
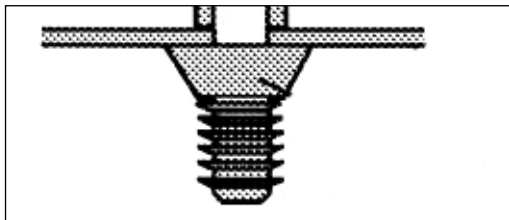

4.2 Montaža vanjske jedinice

- Vanjska jedinica može se pričvrstiti na tlo ili na zidnu konzolu tiplima i vijcima (npr. posebni pribor art.br. 23.651.56). U tu svrhu koristite rupe na jedinici.

5. Priključak vodova rashladnog sredstva

5.1 Važne napomene

-Za stručnu montažu trebate sljedeći alat:

- 1x viljuškasti ključ SW 19
- 1x viljuškasti ključ SW 22
- 1x viljuškasti ključ SW 24
- 1x imbus ključ 5 mm
- 1x križni izvijač
- 1x sprej za traženje propuštanja ili, kao alternativa, sapunica (voda s deterđentom)

- Molimo da se obavezno pridržavate sljedećih detaljnih uputa o priključivanju vodova rashladnog sredstva. Jamstvo postoji samo u slučaju pravilno izvedene instalacije u skladu s uputama.
- Prelomljeni i/ili oštećeni vodovi i spojnice mogu se priznati u sklopu jamstva samo ako ste ih reklamirali prije instalacije.
- **Sve kapice i čepove uklonite neposredno prije montaže.**
- Da bi se izbjegla propuštanja, provjerite jesu li brze spojnice apsolutno čiste. Vлага ili strana tijela ugrožavaju funkciju brzih spojnica – opasnost od gubitka rashladnog sredstva (nema jamstva).
- Vodove rashladnog sredstva instalirajte na otvorenom samo pri suhom vremenu.
- Vodovi rashladnog sredstva ne smiju se polagati „podžbukno“.
- Molimo da pripazite da rashladno sredstvo ne dospije u okoliš.
- Kod nestručnog rukovanja rashladnim sredstvom može doći do ugrožavanja zdravlja. Za vlastitu zaštitu kod rukovanja rashladnim sredstvom nosite zaštitne rukavice i naočale.
- Vanjska jedinica smije se montirati samo na otvorenom. Pazite na dobro provjetranje.
- Tijekom montaže pušenje nije dopušteno.
- Uređaj ne smijete pokretati bez priključenih vodova rashladnog sredstva, jer bi se odmah uništio.
- Vijčani spojevi smiju se pritezati samo odgovarajućim viljuškastim ključem. Obratite pažnju na to, da kod premalog momenta pritezanja nastaju propuštanja, a kod prevelikog momenta možete oštetiti vijčane spojeve. Ako niste sigurni u priključivanje vodova rashladnog sredstva, obavezno se obratite Vašem servisu ili stručnom poduzeću za rashladnu tehniku.
- **Važno!** EQ ventili predviđeni su samo za jednokratnu montažu. Ako ih koristimo više puta, neće biti zajamčeno njihovo brtvljenje. Prestaje jamstvo.

5.2 Priklučivanje vodova rashladnog sredstva

1. Uklonite zaštitni poklopac na priključku vanjske jedinice.

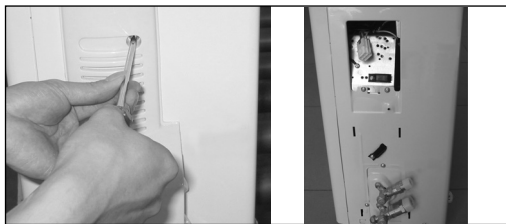

2. Neposredno prije montaže uklonite plastične čepove s priključka rashladnog sredstva na unutrašnjoj jedinici i s odgovarajućeg voda rashladnog sredstva.

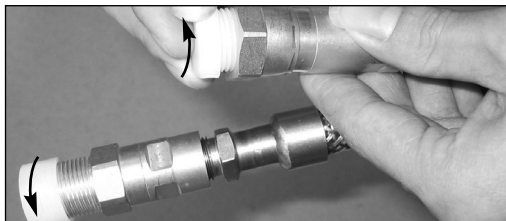
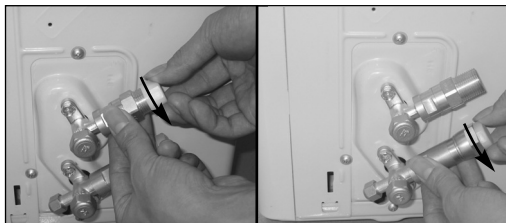

3. Položite vodove rashladnog sredstva pravilno, kako bi dosjeli na ventile bez napetosti. Maticu voda rashladnog sredstva postavite ravno na navoj vanjske jedinice i prve navoje pritežite rukom.

Napomena: Vodove rashladnog sredstva priključite na ventile uz što je moguće manju napetost.

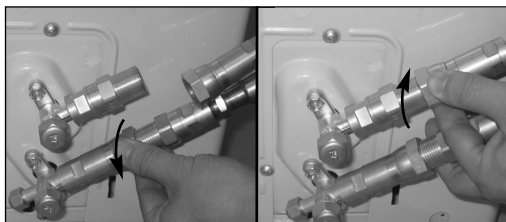

PAŽNJA! Prije nego nastavite, obavezno pročitajte sljedeće korake montaže.

4. Najprije viljuškastim ključem pritegnite donje matice i zatim gornje. Pritom viljuškastim ključem SW 22 kontrirajte na mjestima označenim s „A“ i pritežite matice viljuškastim ključem SW 24 samo na mjestima označenim s „B“.

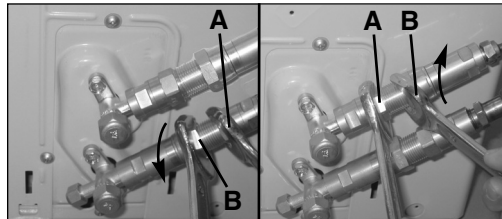

Napomene:

- a) Nikad ne stavljajte viljuškasti ključ na mjesta označena s „X“.

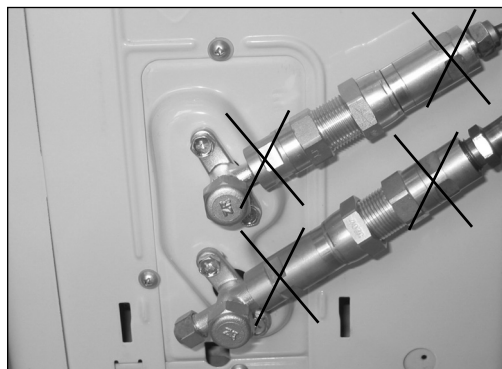

- b) Pripazite da se vijčani spojevi tijekom pritezanja ne okrenu i radite korak po korak.

Važno! Pošto je spojnica samonarezivajuća, ponovno otpuštanje i spajanje vodova moglo bi dovesti do propuštanja. Prestaje jamstvo.

Nakon završetka radova 1 – 4 pomoću spreja za traženje propuštanja ili sapunice provjerite sva spojna mjesta. U slučaju eventualne pojave mjehurića postoji propusno mjesto i ponovno pritegnite vijčane spojeve pomoću viljuškastog ključa.

5. Sad pomoću viljuškastog ključa SW 19 uklonite poklopac gornjeg zapornog ventila. Pomoću imbus ključa od 5 mm otvorite ventil do kraja suprotno od smjera kazaljke na satu. Ventil je sad otvoren. Ako ventil nije otvoren do kraja, može doći do pogrešnog funkcioniranja i oštećenja uređaja. Ponovno navrnite poklopac gornjeg ventila i dobro ga pritegnite kako bi izbjegli propuštanja.

Važno! Konusni prsten na ventilu ispunjava zajedno s brtvnim dosjedom u kapicama važnu funkciju brtvljenja. Pripazite da se konus ne ošteti i da kapice budu čiste.

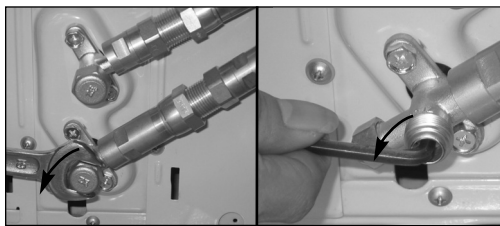
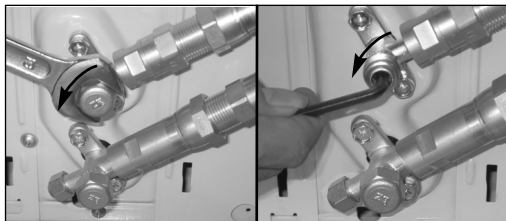

6. Sad pomoću viljuškastog ključa SW 19 uklonite poklopac donjeg zapornog ventila. Pomoću imbus ključa od 5 mm otvorite ventil do kraja suprotno od smjera kazaljke na satu. Ventil je sad otvoren. Ako ventil nije otvoren do kraja, može doći do pogrešnog funkcioniranja i oštećenja uređaja. Ponovno navrnite poklopac donjeg ventila i dobro ga pritegnite kako bi izbjegli propuštanja.

Važno! Konusni prsten na ventilu ispunjava zajedno s brtvnim dosjedom u kapicama važnu funkciju brtvljenja. Pripazite da se konus ne ošteti i da kapice budu čiste.

7. Nakon završetka radova 1 – 6 pomoću spreja za traženje propuštanja ili sapunice provjerite sva spojna mjesta. U slučaju eventualne pojave mjehurića postoji propusno mjesto i ponovno pritegnite vijčane spojeve pomoću viljuškastog ključa.

8. Uređaj pustite u rad tako da se uspostave radni tlakovi. Ponovno provjerite zabrtvljenost svih spojnih mjesta tijekom a) hlađenja, b) grijanja. U slučaju eventualne pojave mjehurića postoji propusno mjesto i ponovno pritegnite vijčane spojeve pomoću viljuškastog ključa.

6. Električni priključak

6.1 Važne napomene

- Obratite pažnju na upute o električnom priključivanju.

6.2 Uspostavljanje električnog priključka između unutrašnje i vanjske jedinice

- Uklonite obujmicu kabela.
- Spojite slobodne krajeve kabela koji vodi iz unutrašnje jedinice u vanjsku sa sustavom utikač-spojnice vanjske jedinice.

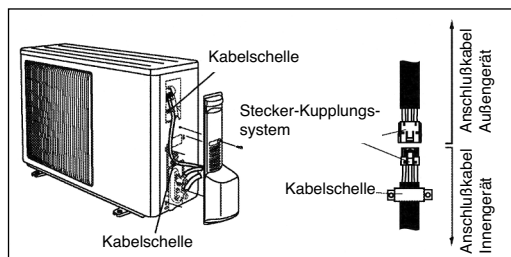

- Pomoću obujmica fiksirajte spojni kabel na vanjsku jedinicu.
- Ponovno navrnite priključak zaštitnog poklopca na vanjsku jedinicu.

Priloženim plastičnim obujmicama pričvrstite kompletni, zaštitnom trakom omotani snop vodova na vanjski zid.

7. Držač daljinskog upravljača

Prije pričvršćivanja držača provjerite može li unutrašnja jedinica primiti signal daljinskog upravljača na mjestu predviđenom za držač. Izbjegavajte mjesto za držač s direktnim sunčevim zračenjem ili u blizini

izvora topline. Važan je ispravan polaritet baterija u daljinskom upravljaču.

Držač za daljinski upravljač pričvrstite pomoću tipli i vijaka na zid.

Pozor

1. Radove servisiranja prepustite samo stručnim poduzećima.
2. Ako je naponski vod između unutrašnje i vanjske jedinice oštećen, kontaktirajte naše stručno poduzeće.
3. Ako je oštećen mrežni vod, mora ga zamijeniti električar.
4. Napomena:
 - a) Maksimalna duljina voda za rashladno sredstvo iznosi 4 metara.
 - b) Ako je položaj vanjske jedinice viši od položaja unutrašnje jedinice, u vodu za rashladno sredstvo potrebno je napraviti luk koji će biti položen niže od unutrašnje jedinice.

Napomene

1. Naše jamstvene usluge ne uključuju svojevoljne promjene na uređaju.
2. Materijalne štete i ozljeđivanja osoba nastala zbog kvarova koje uzrokuje osoblje za transport, skladištenje i transport kao i pretovar spadaju pod odgovornosti dotičnih osoba koje su štete uzrokovale.
3. Ne jamčimo za štete nastale zbog kvarova na proizvodu uzrokovanih samostalnom, nestručnom montažom od strane korisnika (uključujući montažu od strane osoba koje naše poduzeće nije ovlastilo za takve radove kao i preinake nakon već obavljene montaže).
4. Ne jamčimo za štete nastale zbog kvarova na proizvodu uzrokovanih samostalnim radovima održavanja od strane korisnika (uključujući radove održavanja od strane osoba koje je angažirao korisnik, a nisu ovlaštene za takve radove od našeg poduzeća.)
5. Ne jamčimo za štete nastale zbog kvarova na proizvodu uzrokovanih premalim naponom od 217 V ~, kao i prevelikim naponom od 243 V ~ i višom silom.
6. Ne jamčimo za štete nastale zbog kvarova na proizvodu uzrokovanih nestručnim korištenjem od strane korisnika.
7. Oštećeni strujni kabel smije se zamijeniti samo navedenim, specijalnim strujnim kabelom.
8. Kad ne koristite klimauređaj, izvucite mrežni utikač.

ISC GmbH
Eschenstraße 6
D-94405 Landau/Isar

Konformitätserklärung



- D** erklärt folgende Konformität gemäß EU-Richtlinie und Normen für Artikel
- GB** declares conformity with the EU Directive and standards marked below for the article
- F** déclare la conformité suivante selon la directive CE et les normes concernant l'article
- NL** verklaart de volgende conformiteit in overeenstemming met de EU-richtlijn en normen voor het artikel
- E** declara la siguiente conformidad a tenor de la directiva y normas de la UE para el artículo
- P** declara a seguinte conformidade de acordo com a directiva CE e normas para o artigo
- S** förklarar följande överensstämmelse enl. EU-direktiv och standarder för artikeln
- IL** ilmoittaa seuraavaa Euroopan unionin direktiivien ja normien mukaista yhdenmukaisuutta tuotteelle
- N** erklærer herved følgende samsvar med EU-direktiv og standarder for artikkel
- BG** заявяет о соответствии товара следующим директивам и нормам EC
- HR** izjavljuje sljedeću uskladenost s odredbama i normama EU za artikl.
- RO** declară următoarea conformitate cu linia directoare CE și normele valabile pentru articolul.
- TR** ürün ile ilgili olarak AB Yönetmelikleri ve Normları gereğince aşağıdaki uygunluk açıklama masını sunar.
- GR** δηλώνει την ακόλουθη συμφωνία σύμφωνα με την Οδηγία ΕΕ και τα πρότυπα για το προϊόν

- I** dichiara la seguente conformità secondo la direttiva UE e le norme per l'articolo
- GB** attesterer følgende overensstemmelse i henhold til EU-direktiv og standarder for produkt
- CZ** prohlašuje následující shodu podle směrnic EU a norem pro výrobek.
- H** a következő konformitást jelenti ki a termékek-re vonatkozó EU-irányvonalak és normák szerint
- SK** pojednává sledečo skladnost po smernici EU in normah za artikel.
- PL** deklaruje zgodność wymienionego poniżej artykułu z następującymi normami na podstawie dyrektywy WE.
- SR** vydáva nasledujúce prehlásenie o zhode podľa smernice EU a noriem pre výrobok.
- RO** декларира следното съответствие съгласно директивите и нормите на ЕС за продукта.
- UKR** заявляє про відповідність згідно з Директивою ЄС та стандартами, чинними для даного товару
- EE** deklareerib vastavuse järgnevalele EL direktiivi dele ja normidele
- LT** deklaruoja atitiktą pagal ES direktyvas ir normas straipsniui
- ES** izjavljuje sledeći konformitet u skladu s odredbom EZ i normama za artikl
- LV** Atbilstības sertifikāts apliecina zemāk minēto preču atbilstību ES direktīvām un standartiem
- IS** Samræmisýfirlýsing staðfestir eftirfarandi samræmi samkvæmt reglum Evrópubandalagsins og stöðlum fyrir vörur

Klima-Splitanlage SPLIT 900 EQ C+H

- | | |
|--|---|
| <input type="checkbox"/> 98/37/EG | <input type="checkbox"/> 87/404/EWG |
| <input checked="" type="checkbox"/> 73/23/EWG_93/68/EEC | <input type="checkbox"/> R&TTED 1999/5/EG |
| <input type="checkbox"/> 97/23/EG | <input type="checkbox"/> 2000/14/EG: |
| <input checked="" type="checkbox"/> 89/336/EWG_93/68/EEC | <input type="checkbox"/> 95/54/EG: |
| <input type="checkbox"/> 90/396/EWG | <input type="checkbox"/> 97/68/EG: |
| <input type="checkbox"/> 89/686/EWG | |

EN 55014-1+A1+A2; EN 55014-2+A1; EN 61000-3-2; EN 61000-3-3+A1;
EN 60335-1+A1+A11; EN 60335-2-40+A11+A12; EN 50366

Landau/Isar, den 24.10.2006

Weichselgartner
General-Manager

Sievers
Product-Management

Art.-Nr.: 23.657.12 I.-Nr.: 01016
Subject to change without notice

Archivierung: 2365710-06-4155050

JAMSTVENI LIST

Poštovani kupče,

naši proizvodi podliježu strogoj kontroli kvalitete. Žao nam je ako bi ipak došlo do toga da uređaj ne funkcionira besprijekorno i zamolili bismo Vas da se u tom slučaju obratite na adresu naše servisne službe navedenu ispod ovog jamstva. Također smo Vam na raspolaganju na dolje navedenom telefonskom broju servisne službe. Za traženje jamstvenog zahtjeva vrijedi sljedeće:

1. Ovi jamstveni uvjeti reguliraju dodatne jamstvene usluge. Ovo jamstvo ne zadire u Vaše zakonsko pravo zahtjeva za ostvarenje jamstvenih usluga. Realizacija jamstvenih usluga je besplatna.
2. Jamstvena usluga obuhvaća isključivo nedostatke nastale zbog greške na materijalu ili tijekom proizvodnje i ograničen je na uklanjanje tih nedostataka odnosno zamjenu uređaja. Molimo da obratite pažnju na to da naši uređaji nisu konstruirani za korištenje u komercijalne svrhe niti u obrtu i industriji. Prema tome, ugovor o jamstvu ne može se ostvariti ako se uređaj koristi u obrtničkim ili industrijskim pogonima kao i u sličnim djelatnostima. Nadalje su iz jamstva isključene usluge zamjene proizvoda u slučaju transportnih oštećenja, šteta zbog nepridržavanja uputa za montažu ili zbog nestručne instalacije, nepridržavanja uputa za uporabu (kao npr. zbog priključka na pogrešni mrežni napon ili vrstu struje), zbog zlorababa ili nestručnih primjena (kao npr. preopterećenje uređaja ili korištenje nedopuštenih alata ili pribora), u slučaju nepridržavanja uputa za održavanje i sigurnosnih odredbi, zbog prodiranja stranih tijela u uređaj (npr. pijeska, kamenja ili prašine), nasilne primjene ili vanjskih utjecaja (kao npr. oštećenja zbog pada) kao i zbog uobičajenog trošenja tijekom korištenja.

Zahtjev za jamstvo prestaje biti valjan ako su na uređaju već izvršeni neki zahvati.

3. Jamstveni rok iznosi 2 godine a započinje s datumom kupnje uređaja. Jamstveni zahtjevi ostvaruju se prije isteka jamstvenog roka unutar dvije godine nakon što ste uočili kvar. Ostvarenje jamstvenog zahtjeva nakon isteka jamstvenog roka je isključeno. Popravkom ili zamjenom uređaja ne produljuje se jamstveni rok niti se tom uslugom ostvaruju jamstveni rok za uređaj ili ostale ugrađene rezervne dijelove. To također vrijedi i kod korištenja servisa na licu mjesta.
4. Da biste ostvarili svoj jamstveni zahtjev, molimo Vas da nam pošaljete neispravan uređaj bez plaćanja poštarine na dolje navedenu adresu. Priložite originalni računa za kupnju uređaja ili neki drugi dokaz o kupnji s datumom. Molimo Vas da zbog tog razloga dobro sačuvate račun kao dokaz! Što točnije opišite razlog reklamacije. Ako naša jamstvena usluga obuhvaća kvar nastao na Vašem uređaju, odmah ćemo Vam vratiti popravljeni ili novi uređaj.

Razumljivo je da ćemo za naknadu troškova ukloniti i kvarove koje jamstvena usluga ne obuhvaća. U tom slučaju pošaljite uređaj na adresu našeg servisa.

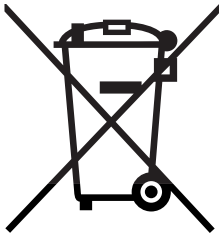

Ⓜ Samo za zemlje Europske zajednice

Elektroalate ne bacajte u kućno smeće.

U skladu s europskom odredbom 2002/96/EG o starim električnim i elektroničkim uređajima i njezinom primjenom u okviru državnog prava, istrošeni elektroalati moraju se odvojeno sakupiti i zbrinuti na ekološki način u svrhu recikliranja.

Alternativa s recikliranjem u odnosu na zahtjev za povrat uređaja:

Vlasnik elektrouređaja alternativno je obvezan da umjesto povrata robe u slučaju odricanja vlasništva sudjeluje u stručnom zbrinjavanju elektrouređaja. Stari uređaj može se u tu svrhu prepustiti i stanici za preuzimanje rabljenih uređaja koja će provesti uklanjanje u smislu državnog zakona o recikliranju i otpadu. Zakonom nisu obuhvaćeni dijelovi pribora ugrađeni u stare uređaje i pomoćni materijali bez električnih elemenata.

Ⓜ

Naknadno tiskanje ili slična umnožavanja dokumentacije i pratećih papira ovih proizvoda, čak i djelomično kopiranje, moguće je samo uz izričito dopuštenje tvrtke ISC GmbH.

Ⓜ Zadržavamo pravo na tehnične izmjene.

