

- ⓓ **Bedienungsanleitung  
Energystation**
- Ⓜ **Upute za uporabu  
Energetska stanica**
- Ⓡ **Uputstva za rukovanje  
Energetska stanica**

**Einhell**®

4

**CE**

**Art.-Nr.: 10.911.30**

**I.-Nr.: 01018**

**BT-PS 1000**



- ⓓ Vor Inbetriebnahme Bedienungsanleitung und Sicherheitshinweise lesen und beachten
- ⓂⓂ Prije puštanja u rad pročitajte i pridržavajte se ovih uputa za uporabu i sigurnosnih napomena.
- ⓂⓈ Pre puštanja u rad pročitajte i pridržavajte se uputstva za rukovanje bezbednosnih napomena

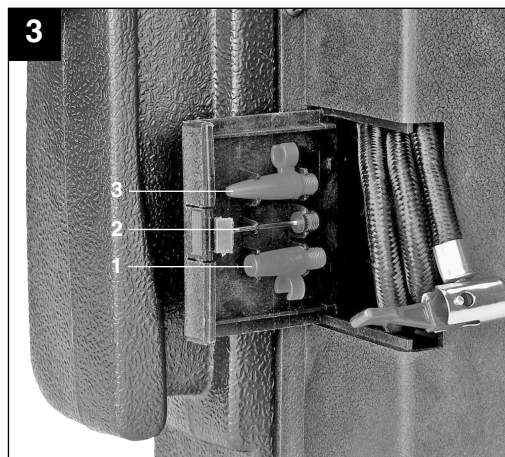
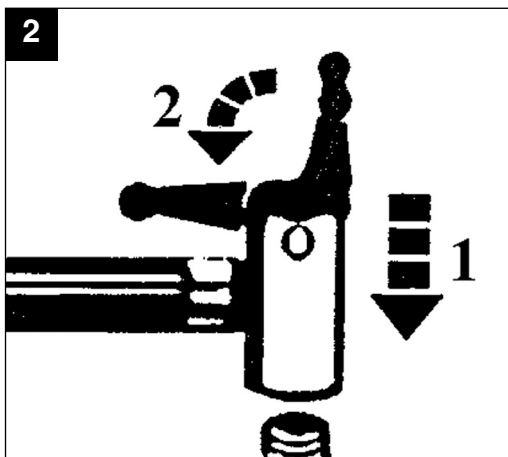

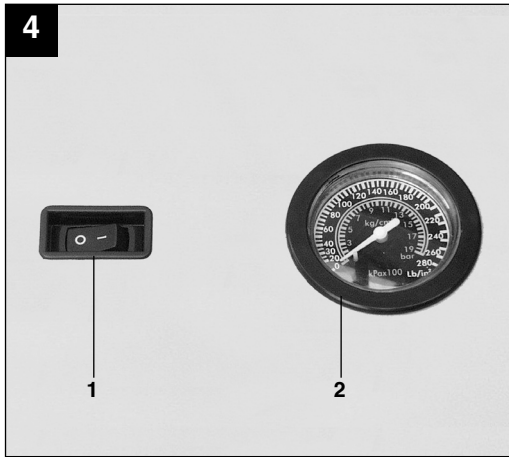

**⚠ Achtung!**

Beim Benutzen von Geräten müssen einige Sicherheitsvorkehrungen eingehalten werden, um Verletzungen und Schäden zu verhindern. Lesen Sie diese Bedienungsanleitung / Sicherheitshinweise deshalb sorgfältig durch. Bewahren Sie diese gut auf, damit Ihnen die Informationen jederzeit zur Verfügung stehen. Falls Sie das Gerät an andere Personen übergeben sollten, händigen Sie diese Bedienungsanleitung / Sicherheitshinweise bitte mit aus. Wir übernehmen keine Haftung für Unfälle oder Schäden, die durch Nichtbeachten dieser Anleitung und den Sicherheitshinweisen entstehen.

**1. Wichtige Hinweise!**

- Kontrollieren Sie die Energiestation vor jeder Verwendung auf Beschädigung.
- Netzspannungswert (230V ~ 50Hz) einhalten.
- Bitte beachten Sie, daß beim unsachgemäßen Umgang mit Elektrogeräten Gefahren entstehen können, die möglicherweise von Kindern nicht erkannt werden.
- Halten Sie Kinder von der Kfz-Batterie und Energiestation fern.
- Defekte oder beschädigte Teile sollen sachgemäß durch eine Kundendienstwerkstatt repariert oder ausgewechselt werden, soweit nichts anderes in der Bedienungsanleitung angegeben ist. Beschädigte Schalter müssen bei einer Kundendienstwerkstatt ersetzt werden.
- Vor Regen, Spritzwasser und Feuchtigkeit schützen.
- Nicht auf geheizten Untergrund stellen.
- Bei Nichtgebrauch stets die Energiestation ausschalten.
- Beim Aufladen der Kfz-Batterie sowie beim Auffüllen von Säure bzw. Nachfüllen von destilliertem Wasser unbedingt eine Schutzbrille und säurefeste Handschuhe tragen! Es besteht durch die ätzende Säure erhöhte Verletzungsgefahr!
- **Vorsicht!** Batteriesäure ist ätzend. Säurespritzer auf Haut und Kleider sofort mit Seifenlauge abwaschen. Säurespritzer im Auge sofort mit Wasser spülen (15 min.) und Arzt aufsuchen.
- Beim Aufladen der Kfz-Batterie darf keine Kleidung aus synthetischen Stoffen getragen werden, um Funkenbildung durch elektrostatische Entladung zu vermeiden.
- Achtung! Flammen und Funken vermeiden. Beim Laden wird explosives Knallgas frei.

- Die Energiestation beinhaltet Bauteile, wie z.B. Schalter und Sicherung, die möglicherweise Lichtbogen und Funken erzeugen. Unbedingt auf gute Belüftung in der Garage oder Raum achten.
- Achtung! Bei stechendem Gasgeruch besteht akute Explosionsgefahr. Gerät nicht abschalten. Ladezangen nicht entfernen. Raum sofort gut lüften. Kfz-Batterie von einem Kundendienst überprüfen lassen.
- Laden Sie nicht mehrere Batterien gleichzeitig.
- Laden Sie keine nicht ladefähigen Batterien.
- Beachten Sie die Hinweise des Kfz-Batterieherstellers.
- Angaben und Hinweise des Fahrzeugherstellers zum Batterieladen beachten.

**Entsorgung**

Batterien: Nur über KFZ-Werkstätten, spezielle Annahmestellen oder Sondermüll-Sammelstellen. Erkundigen Sie sich in der örtlichen Gemeinde.

**Wichtig!**

- Die Energiestation ist mit einer wartungsfreien, auslaufsicheren Akku-Batterie ausgestattet. Sie wird teil aufgeladen angeliefert.
- Vor der ersten Inbetriebnahme muß der Akku der Energiestation voll aufgeladen werden!
- Bei längerem Nichtgebrauch der Energiestation entlädt sich der Akku selbständig.
- Verwenden Sie zum Laden nur das mitgelieferte Netzteil.

**Kompressor**

- Reinigen Sie Ihre Kleidung nie mit Druckluft.
- Blasen Sie keine Personen oder Tiere mit Druckluft an.
- Halten Sie die Lüftungsschlitze frei von Verunreinigungen.
- Der Kompressor darf keinen Staub oder sonstige Verunreinigungen ansaugen.
- Benutzen Sie den Kompressor nicht für Hochdruckreifen wie z. B. Lkw-Reifen, Traktor- oder Anhängerreifen.
- Falls Sie mehrere Reifen füllen wollen, so lassen Sie den Kompressor zwischen den einzelnen Befüllungen jeweils etwa 10 Minuten abkühlen. Die maximale Gerätelaufzeit darf 10 Minuten nicht überschreiten.

**Umweltschutz**

Bitte denken Sie daran, daß Verpackungsmaterial, verbrauchte Batterien oder defekte Akkus nicht in den Hausmüll gehören. Führen Sie diese stets ordnungsgemäßer Entsorgung zu.

**D**

## 2. Lieferumfang:

- 1 Energiestation mit Kompressor
- 1 Lade-Netzteil
- 1 Verbindungskabel mit Zigarettenanzünder - Stecker
- 1 Ventil-Adapterset

## 3. Bestimmungsgemäße Verwendung

Das Gerät eignet sich für die Starthilfe von 12 V Starterbatterien (Bleisäureakkus) bei fehlender Batteriekapazität sowie dem direkten oder indirekten Anschluss von 12 V Verbrauchern mit max. 10A Stromaufnahme an der Zigarettenanzündersteckdose. Beachten Sie hierzu unbedingt die Bedienungsanleitung des anzuschließenden Gerätes. Mit dem integrierten 12 V Autokompressor können Auto-, Motorrad- und Fahrradreifen, Sportbälle sowie kleine Wasserbälle, kleine Luftmatratzen und ähnliches aufgeblasen werden.

Das Gerät darf nur nach ihrer Bestimmung verwendet werden. Jede weitere darüber hinausgehende Verwendung ist nicht bestimmungsgemäß. Für daraus hervorgerufene Schäden oder Verletzungen aller Art haftet der Benutzer/Bediener und nicht der Hersteller.

Bitte beachten Sie, dass unsere Geräte bestimmungsgemäß nicht für den gewerblichen, handwerklichen oder industriellen Einsatz konstruiert wurden. Wir übernehmen keine Gewährleistung, wenn das Gerät in Gewerbe-, Handwerks- oder Industriebetrieben sowie bei gleichzusetzenden Tätigkeiten eingesetzt wird.

## 4. Technische Daten

Akku:	12 V / 10 Ah
Ausgangsspannungen/max. Stromaufnahme:	12 V/10 A über 1 Zigarettenanzündersteckdose
Netzteil: Nennspannung	230 V ~ 50 Hz
Ausgang Netzteil:	
Nennspannung:	12 V
Nennstrom:	800 mA
Nennleistung:	9,6 VA
Lampe:	12V / 3 W
Kompressor:	12V / 18 bar

## 5. Laden der Energiestation

**(Achtung! Den Ein- Ausschalter (Bild 1/ Pos. 1) in Stellung „OFF“ schalten.)**

### 5.1 Laden der Energiestation mit Netzteil

1. Verbinden Sie die Anschlußleitung, des beiliegenden Netzteils, mit der Ladebuchse „RECHARGE“ (Bild 1 / Pos. 2) des Gerätes.
2. Stecken Sie das Netzteil in eine Steckdose mit 230V ~ 50Hz. Die rote LED (Bild 1/Pos. 3) leuchtet.
3. Die Ladezeit beträgt etwa 24 Stunden.

Bei Betätigung des Tastknopfes (Bild 1/Pos. 4) zeigt Ihnen das eingebaute Voltmeter (Bild 1/Pos. 5) den Ladezustand des eingebauten Akkus an.

### 5.2 Laden der Energiestation mit Kfz-Adapterkabel

Es ist möglich die Energiestation über den Kfz-Zigarettenanzünder zu laden.

**ACHTUNG:** Der Energiestationakku wird bis etwa 12 V geladen. Der Ladevorgang sollte nur während der Fahrt erfolgen, da die Autobatterie entladen wird. Starten Sie nie das Fahrzeug solange das Kfz-Adapterkabel an den Zigarettenanzünder angeschlossen ist.

12V Stecker des beiliegenden Kfz-Adapterkabel in den Kfz-Zigarettenanzünder und das andere Ende in die Ladebuchse „Recharge“ der Energiestation stecken.

## 6. Ausgänge

### Ausgang 12V über Zigarettenanzünderanschluß. 10 Ampere max.:

- Der 12V Ausgang ( Bild 1 / Pos. 8) ist max. mit 10A belastbar, d.h. Ihnen stehen max. 10A zur Verfügung.
- Achten Sie daher auf die Leistungs- und Stromaufnahmewerte des Verbrauchers, um die Energiestation nicht zu überlasten. Falls Ihnen nur die Leistungsdaten des Verbrauchers bekannt sind, können Sie den max. Strom sehr einfach berechnen.

#### Rechenbeispiel:

**Verbraucher: 12V / 50W**

**Der Aufnahme Strom beträgt:  $50W / 12V = 4,17A$**

- Das mitgelieferte Zigarettenanzünderkabel kann benutzt werden, um einen geeigneten Verbraucher anzuschließen.
- Um den 12V Ausgang zu benutzen, entfernen Sie die Schutzkappe und schließen Ihren Verbraucher an.

**Achten Sie auf die Spannungs- und Stromwerte der zu versorgenden Geräte, um die Energiestation nicht zu überlasten. Eine Überlastung kann zu eventueller Zerstörung des Gerätes führen.**

## 7. Betätigung der Lampe

### Um die Lampe einzuschalten gehen Sie wie folgt vor:

Die Lampe (Bild 1/Pos. 6) wird durch den Schalter (Bild 1/ Pos. 7) ein bzw. ausgeschaltet.

## 8. Starthilfe für das Kraftfahrzeug

- Die Ladekabel mit den Polzangen befinden sich auf der Geräteseite.
- Wenn Sie die Ladekabel nicht benötigen, nehmen Sie die Ladekabel nicht vom Gerät.
- Achtung! Kurzschlußgefahr bei Berührung der Polzangen.
- Die Energiestation kann nur bei teilentladener Kraftfahrzeugbatterie als Starthilfe verwendet werden. Dies bedeutet, Sie können nur eine begrenzte Kapazität in die Kraftfahrzeug-Batterie befördern.
- **Zum Starten totalentladener Batterie ist die Energiestation nicht geeignet!**

Die Starthilfeeinrichtung der Energiestation bietet bei Startschwierigkeiten, aufgrund fehlender Batteriekapazität in der Fahrzeugbatterie, eine willkommene Hilfe.

Wir weisen darauf hin, dass die Fahrzeuge in der Standardausstattung bereits mit zahlreichen Elektronikbausteinen (wie z. B. ABS, ASR, Einspritzpumpe, Bordcomputer und Autotelefon) ausgerüstet sind. Die erhöhte Startspannung und auftretende Spannungsspitzen können beim Startvorgang evtl. zu Defekten in den Elektronikbausteinen führen. Folgeschäden durch Starthilfe verursacht, können nicht von der Produkthaftung gedeckt werden. Beachten Sie bitte die Hinweise in Bedienungsanleitungen für Auto, Radio, Autotelefon, usw.

**Achtung! Nur bei vollgeladener Energiestation mit voller Kapazität können Sie Starthilfe leisten.**

### Anwendung der Energiestation bei Starthilfe:

1. Verbinden Sie die rote Leitung (+) der Energiestation mit dem PLUS-Pol (+) der Autobatterie.
2. Verbinden Sie die schwarze Leitung (-) der Energiestation mit der Fahrzeugmasse des Fahrzeuges, z. B. am Masseband oder einer anderen blanken Stelle am Motorblock, soweit wie möglich von der Batterie entfernt anklammern, um das Zünden von möglicherweise entwickeltem Knallgas zu verhindern.
3. Der Schalter (Bild 1 / Pos. 1) muß bei Starthilfe in Stellung „ON“ gestellt werden.
4. Zündung einschalten, ca. 2 min warten.  
NICHT STARTEN!
5. Jetzt können Sie einen Startversuch des Motors bei angeschlossener Energiestation durchführen. Achten Sie darauf, daß der Startversuch nicht länger als 5 Sekunden dauert, da beim Starten ein sehr hoher Strom fließt.
6. Zuerst entfernen Sie die Polzange am

**D**

Masseband (Minuspol).

7. Anschließend entfernen Sie bitte das Starthilfekabel vom PLUS-Pol (+) der Autobatterie.
8. Nach diesem Startversuch muß die Energiestation wieder geladen werden.

## 9. Batteriezustandskontrolle

Die Spannungsanzeige (Bild 1 / Pos. 5) gibt Auskunft über den Zustand der Akku-Batterie.

Bei Betätigung des Tastknopfes (Bild 1/Pos. 4) schlägt die Spannungsanzeige aus.

### Grün

Der Akku ist 50-100 % voll.

### Gelb

Der Akku ist 0-50 % voll und muß geladen werden

### Rot

Der Akku ist total entladen. Dieser Zustand ist z. B. nach einem Starthilfefvorgang möglich. Der Akku muß unbedingt aufgeladen werden. Wird das Gerät dennoch weiter benutzt, so kann es zur Schädigung des Akkus führen. Um die Lebensdauer des Akkus zu erhalten, sollten Sie den Akku einmal alle 3-5 Monate ungeachtet der Nutzung laden.

## 10. Wechseln der Lampe

**Achtung! Die Lampe muß ausgeschaltet sein.**

**Zum Wechseln der Lampe gehen Sie bitte wie folgt vor:**

1. Drücken Sie die Lampenabdeckung (Bild 1 / Pos. 6) seitlich etwas zusammen und ziehen Sie die Abdeckung nach vorne ab.
2. Drehen Sie die Lampe gegen den Uhrzeigersinn aus der Fassung.
3. Ersetzen Sie die Lampe durch den gleichen Typ (12V/0,3A).
4. Drehen Sie die Lampe im Uhrzeigersinn in die Fassung.
5. Drücken Sie die Lampenabdeckung (Bild 1 / Pos. 6) wieder auf.

## 11. 12 Volt Kompressor

### 11.1 Befüllen von Reifen

**Hinweis!** Benutzen Sie ein Luftdruckmeßgerät um den tatsächlichen Reifendruck zu prüfen. Unbedingt die Fahrzeuganleitung zum Befüllen des Reifens beachten.

1. Entfernen Sie die Ventilkappe vom Ventil.
2. Stecken Sie das Anschlußstück des Kompressors vollständig auf das Ventil (Bild 2/Pos. 1).
3. Sichern Sie das Anschlußstück durch Umlegen des Verschlußhebels (Bild 2/Pos. 2).

### 11.2 Befüllen von Luftmatratzen usw.

**Achtung!** Aufgrund der Materialbeschaffenheit von Luftmatratzen, Schlauchbooten usw. ist keine genaue Angabe des Luftdrucks möglich. Achten Sie deshalb darauf, daß Sie diese Gegenstände nicht zu stark aufpumpen, da diese sonst platzen können.

- Wählen Sie den passenden Adapter aus und stecken Sie diesen in das Anschlußstück des Luftschlauches.  
Adapter 1 (Bild 3/Pos. 1): für Luftmatratzen  
Adapter 2 (Bild 3/Pos. 2): für Sportbälle  
Adapter 3 (Bild 3/Pos. 3): für Wasserbälle
- Sichern Sie das Anschlußstück durch Umlegen des Verschlußhebels (Bild 2/Pos. 2).

### 11.3 Inbetriebnahme des Kompressors

**Achtung!** Vor Inbetriebnahme des Kompressor lesen Sie bitte die unter Punkt 1. aufgeführten „Wichtige Hinweise“. Nach 10 Minuten Kompressorlaufzeit ist eine Abkühlpause von 10 Minuten notwendig.

- Vor dem Einschalten Druckmanometer (Bild 4 / Pos. 2) überprüfen.
- Zum Einschalten Ein- Ausschalter (Bild 4 /Pos. 1) auf I stellen.
- Zum Ausschalten Ein- Ausschalter (Bild 4 /Pos. 1) auf 0 stellen.

## 12. Wartung und Pflege

- Bei sämtlichen Reinigungs- und Wartungsarbeiten ist grundsätzlich die Energiestation auszuschalten und alle Anschlüsse vom Gerät zu entfernen.
- Verwenden Sie zur Reinigung der Oberfläche möglichst immer nur ein weiches trockenes Tuch und keine scharfen Lösungsmittel. Wenn unbedingt nötig, können Sie Schmutz mit einem nur leicht angefeuchteten Lappen beseitigen.



### 13. Reparatur

Bei eventuell auftretenden Störungen das Gerät nur von einem autorisierten Fachmann bzw. von einer Kundendienstwerkstatt überprüfen lassen.

### 14. Entsorgung

Gerät, Zubehör, und Verpackung sollten einer umweltgerechten Wiederverwertung zugeführt werden. Zum sortenreinen Recycling sind Kunststoffteile gekennzeichnet.

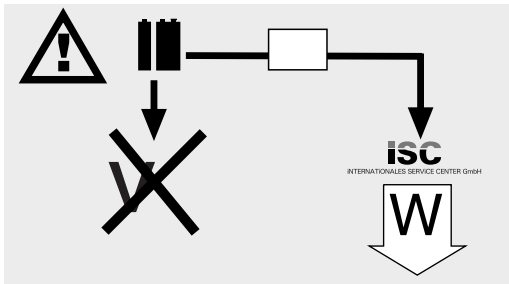

Akkumulatoren und akkugetriebene Elektrogeräte beinhalten umweltgefährdende Materialien. Einhell Akku-Geräte nicht in den Hausmüll geben. Nach dem Defekt oder Verschleiß der Geräte den Akku herausnehmen und an die iSC GmbH, Eschenstraße 6 in D-94405 Landau einsenden, oder, falls untrennbar verbunden, das Akku-Gerät einsenden. Nur dort wird vom Hersteller eine fachgerechte Entsorgung gewährleistet.

HR/  
BIH**⚠ Pažnja!**

Da bi se spriječila ozljedjivanja i nastanak šteta prilikom korištenja uređaja, treba se pridržavati sigurnosnih mjera opreza. Zbog toga pažljivo pročitajte ove upute za uporabu. Dobro ih sačuvajte tako da Vam informacije u svako doba budu na raspolaganju. U slučaju da uređaj trebate predati drugoj osobi, uručite joj s njime i ove upute za uporabu.

Ne preuzimamo jamstvo za nesreće ili štete nastale zbog nepridržavanja ovih uputa i njihovih sigurnosnih napomena.

**1. Važne napomene!**

- Prije svake uporabe provjerite moguća oštećenja energetske postaje.
- Držite se vrijednosti mrežnog napona (230 V ~ 50Hz).
- Molimo Vas da budete oprezni, jer kod neprikladnog postupanja s električnim uređajima mogu nastati opasnosti, koje djeca možda neće moći prepoznati.
- Djecu držite podalje od akumulatora i energetske stanice.
- Neispravni ili oštećeni dio treba odmah popraviti ili zamijeniti u ovlaštenoj servisnoj radionici, ukoliko nije drugačije navedeno u uputama za uporabu. Oštećenu preklopku morate zamijeniti u ovlaštenoj servisnoj radionici.
- Štitite uređaj od kiše, prskajuće vode i vlage.
- Ne postavljajte uređaj na zagrijanu podlogu.
- Ako energetsku stanicu ne koristite, isključite je.
- Kod punjenja automobilskog akumulatora kao i kod punjenja kiselinom odnosno dopunjavanja destiliranom vodom obvezno morate nositi zaštitne naočale i na kiselinu otporne zaštitne rukavice! Postoji povišena opasnost od ozljeda putem agresivne kiseline!
- Oprez! Kiselina iz baterija je agresivna. U slučaju da padne na kožu ili odjeću odmah isperite sapunicom. U slučaju da Vam padne u oko odmah isperite vodom (15 minuta) i potražite liječničku pomoć.
- Pri punjenju akumulatora ne smije se nositi odjeća iz sintetičkih materijala, kako bi se spriječilo stvaranje iskri uslijed elektrostatičkog pražnjenja.
- Pažnja! Spriječiti plamen i iskre. Pri punjenju se oslobađaju eksplozivni plinovi.
- Energetska stanica sadrži dijelove, kao što su npr. preklopke i osigurači, kod kojih je moguća pojava električnih lukova i iskrenja. Obvezatno osigurajte dobro prozračivanje u garaži ili

prostoru!

- Pažnja! Kod pojave mirisa plina postoji akutna opasnost od eksplozije. Nemojte isključivati uređaj. Nemojte skidati stezaljke za punjenje. Prostor prvo dobro prozračite. Odnosite akumulator u servis na provjeru.
- Ne smijete puniti više akumulatora istovremeno.
- Ne smijete puniti akumulatore koji nisu predviđeni za ponovno punjenje.
- Pazite na upute proizvođača akumulatora.
- Pazite na podatke i napomene proizvođača vozila u svezi punjenja akumulatora.

Zbrinjavanje otpada

**Disponiranje**

Stare, istrošene akumulatore odnesite u reciklažno dvorište. Informacije potražite u svojoj jedinici lokalne samouprave.

**Važno**

- Energetska stanica opremljena je akumulatorom koji ne treba održavati i siguran je od curenja tekućine. On se isporučuje u dijelovima.
- Prije prve uporabe morate potpuno napuniti akumulator energetske stanice!
- Ako uređaj nećete koristiti duže vrijeme, energetska stanica će sama isprazniti akumulator.
- Za punjenje koristite samo isporučeni mrežni dio.

**Kompresor**

- Svoju odjeću nikad nemojte čistiti komprimiranim zrakom.
- Ne raspršujte komprimirani zrak na ljude ili životinje.

**Zaštita okoliša**

Imajte na umu da pakiranje, stare akumulatore i neispravne akumulatore ne bacate u smeće, već ih pravilno disponirajte na za to određenim mjestima.

**2. Sadržaj isporuke**

- 1 energetska stanica sa kompresorom
- 1 mrežni punjač
- 1 spojni kabel s utikačem za auto-upaljač
- 1 set adaptera

### 3. Namjenska uporaba

Uređaj je prikladan kao pomoć za pokretanje baterija pokretača od 12 V (olovni akumulatori s kiselinom) u slučaju nedostatka kapaciteta baterije kao i kod direktnog ili indirektnog priključka potrošača od 12 V s maks. potrošnjom struje od 10 A na utičnici upaljača za cigarete. Molimo da pritom obratite pozornost na upute za uporabu uređaja koji ćete priključiti. Pomoću integriranog autokompresora od 12 V mogu se napuhati automobilske i gume motorkotača i bicikla, sportske lopte kao i male lopte za vodu, mali zračni madraci i slično.

Stroj se smije koristiti samo u skladu s namjenom. Svaka drukčija uporaba izvan ovih okvira nije namjenska. Za štete ili ozljeđivanja bilo koje vrste koje bi iz toga proizašle ne odgovara proizvođač nego korisnik.

Molimo da obratite pažnju na to da naši uređaji nisu konstruirani za korištenje u komercijalne svrhe kao ni u obrtu i industriji. Ne preuzimamo jamstvo ako se uređaj koristi u obrtničkim ili industrijskim pogonima i sličnim djelatnostima.

### 4. Tehnički podaci

Akumulator	12 V / 10 Ah
Izlazni napon/	12V / 10A preko 1 utičnice
Maks. Potrošnja struje:	auto-upaljača
Mrežni napon	230V~50Hz
Izlaz mrežnog dijela:	
Nazivni napon	12 V
Nazivna struja	800 mA
Nazivna snaga	9,6 VA
Svjetiljka	12V / 3W
Kompresor	12V/18 bara

### 5. Punjenje energetske

**(Važno! Pomaknite ON/OFF prekidač (slika 1/pozicija 1)) na OFF**

#### 5.1 Punjenje energetske stanice s mrežnim dijelom

1. Priključite priključni vodič, priloženog mrežnog dijela, s priključnicom za punjenje RECHARGEÓ (slika 1 / pozicija 2) uređaja.
2. Priključite mrežni dio u utičnicu 230V~50Hz. Crvena LED dioda (slika 1/pozicija 3) svijetli.
3. Vrijeme punjenja iznosi otprilike 24 sati.

Pritiskom na gumb (slika 1/poz. 4) ugrađeni voltmetar (slika 1/poz. 5) pokazuje napunjenost ugrađenog akumulatora.

#### 5.2 Punjenje energetske stanice s adapterskim kablom za automobil

Energetska stanica se može puniti kroz priključak upaljača za cigarete.

**Važno!** Kapacitet akumulatora energetske stanice je 12 volti. Isporučeni kabel s utikačem za autoupaljač, smije se koristiti za punjenje energetske stanice, ali samo kada je automobil u pogonu, inače bi moglo doći do ispražnjenja akumulatora auta!

Priključite kabel u 12 V priključak upaljača za cigarete i drugu stranu priključite s priključnicom za punjenje RECHARGEÓ uređaja.

### 6. Izlaz

#### Izlaz 12 V preko priključka auto-upaljača.

##### 10A maks.:

- 12V izlaz (slika 1 / pozicija 8) je maksimalno opteretiv sa 10A, tj. na raspolaganju imate 10 A.
- Pazite stoga na snagu i vrijednost potrošnje struje potrošača, kako ne bi preopteretili energetsku stanicu. Ako su Vam poznati samo podaci o snazi potrošača, možete vrlo jednostavno proračunati maksimalnu struju.

##### Primjer proračuna:

**potrošač: 12V / 50 W**

**Potrošnja struje iznosi: 50W / 12V = 4.17 A**

**HR/  
BIH**

- Isporučeni kabel za priključak na utičnicu auto-upaljača može se koristiti, za priključak prikladnog potrošača.
- Za uporabu 12V izlaza, skinite zaštitni poklopac i priključite potrošač.

**Pazite na vrijednosti napona i struje priključenog uređaja, kako ne bi preopteretili energetska stanicu. Preopterećenje može dovesti do oštećenja uređaja.**

## 7. Korištenje svjetiljke

**Za uključivanje svjetiljke postupite kako slijedi:** Svjetiljku (slika 1 / pozicija 6) možete uključiti odnosno isključiti preklopkom (slika 1 / pozicija 7).

## 8. Pomoć pri pokretanju vozila

- Kabel za punjenje sa stezaljkama (klijestima) nalazi se na stražnjoj strani uređaja.
- Ako kabel nije potreban, nemojte ga vaditi iz uređaja.
- Pažnja! Opasnost od kratkog spoja pri dodiru stezaljki.
- Energetska stanica se može koristiti kod djelomično ispražnjenih akumulatora u vozilima kao pomoć pri pokretanju. To znači da možete postići samo ograničeni kapacitet akumulatora u vozilu.
- **Za pokretanje potpuno ispražnjenog akumulatora energetska stanica nije prikladna!**

Sustav za pomoć pri pokretanju energetske stanice pruža dobrodošlu pomoć pri teškoćama u pokretanju, koje su posljedica smanjenog kapaciteta akumulatora u vozilu.

Stoga napominjemo da su vozila u standardnim izvedbama opremljena mnogim elektroničkim dijelovima (kao što su npr. ABS, ASR, elektronička pumpa za ubrizgavanje goriva, putni kompjutor i auto-telefon). Povišeni napon i prenapon pri pokretanju vozila, mogu dovesti do eventualnih oštećenja elektroničkih dijelova. Takva oštećenja nisu pokrivena jamstvom proizvođača. Pazite stoga na napomene u uputama za uporabu automobila, radioprijemnika, auto-telefona itd.

**Pozor! Pomoć pri pokretanju možete dati samo s potpuno napunjenom energetska stanicom s punim kapacitetom.**

### Primjena energetske stanice za pomoć pri pokretanju

1. Povežite crveni vodič (+) energetske stanice s PLUS polom (+) autoakumulatora.
2. Povežite crni vodič (-) energetske stanice s masom vozila, npr. na traci mase ili nekom drugom slobodnom mjestu na bloku motora, što je moguće dalje od akumulatora, kako bi se spriječilo zapaljenje eventualno razvijenih eksplozivnih plinova.
3. Preklopka (slika 1 / pozicija 1) mora biti kod pomoći pri pokretanju u položaju **NONO**.
4. Okrenite ključ paljenja na startnu poziciju i Pričekajte cca. 2 minute.
4. Sada možete provesti pokušaj pokretanja motora uz priključenu energetska stanicu. Pazite pri tome, da pokušaj pokretanja ne traje duže od 5 sekundi, jer pri pokretanju teče vrlo jaka struja.
6. Prvo skinite stezaljku s mase (minus pol).
7. Zatim, molimo Vas, odvojite kabel za pomoć pri pokretanju s PLUS (+) pola akumulatora.
8. Nakon ovog pokušaja pokretanja morate ponovno napuniti energetska stanicu.

## 9. Kontrola stanja akumulatora

Prikaz napona (slika 1 /poz. 5) daje informaciju o stanju akumulatora.

Pritiskom na gumb (slika 1/poz. 4) prikaže se vrijednost napona.

### Zelena LED dioda

Akumulator je 50 - 100 % pun

### Žuta LED dioda

Akumulator je 0 - 50 % pun

### Crvena LED dioda

Akumulator je kompletno ispražnjen. Akumulator može dostići ovo stanje nakon pokušaja pokretanja motora automobila. Korištenje akumulatora u ovakvom stanju bi moglo dovesti do oštećenja akumulatora. Da bi produžili radni vijek akumulatora, potrebno ga je puniti svakih 3 - 5 mjeseci.

## 10. Izmjena sijalice

**Pažnja! Svjetiljka mora biti isključena.**

**Za izmjenu sijalice postupite kako slijedi:**

1. Pomoću obje ruke pretisnite poklopac svjetiljke (slika 1 / pozicija 6) i izvucite ga.
2. Okrenite grlo sijalice suprotno od smjera kazaljke na satu.
3. Zamijenite sijalicu istim tipom (npr. 12 V/0.3A).
4. Umetanje žaruljice ide suprotnim redoslijedom.

## 11. 12 V kompresor

### 11.1 Punjenje guma

**Pažnja!** Obratite pažnju na vrstu materijala kojeg punite zrakom da ne bi došlo do prekomjernog tlaka i pucanja istog!

1. Maknite kapicu sa ventila
2. Stavite priključak kompresora na ventil (slika 2/ pozicija 1)
3. Osigurajte priključak konektora pritiskom poluge na vrhu priključka (slika 2 / pozicija 2)

### 11.2 Punjenje zračnih madraca

**Važno!** Zbog sastava materijala madraca, gumenih čamaca i dr.

nije moguće postići ispravno očitavanje pritiska u njima, pa zato posvetite pažnju da ih ne prepunite, jer bi se mogli raspuknuti!

- Odaberite pripadajući adapter i priključite ga u konektor na zračnom crijevu.  
Adapter 1 (slika 3 / pozicija 1): za zračne madrace  
Adapter 2 (slika 3 / pozicija 2): za sportske lopte  
Adapter 3 (slika 3 / pozicija 3): za lopte
- Osigurajte konektor pritiskom poluge na vrhu konektora prema otraga (slika 2 / pozicija 2).

### 11.3 Pokretanje kompresora

**Važno!** Prije početka rada sa kompresorom, molimo Vas da pročitate nabrojene pojedinosti u okviru važnih napomena (1.)! Osigurajte da se kompresor ohladi 10 minuta nakon 10 minuta rada.

- Provjerite manometar (slika 4 / pozicija 2) prije uključanja kompresora.
- Da bi ga uključili, pritisnite ON/OFF prekidač (slika 4 / pozicija 1) na ĀIŃ.
- Da bi ga isključili, pritisnite ON/OFF prekidač (slika 4 / pozicija 1) na ā0Ń.

## 12. Održavanje i njega

- Prije bilo kakvih radova u svezi čišćenja i održavanja, osnovno je da morate isključiti energetska stanicu i ukloniti sve priključke s uređaja.
- Za čišćenje gornje površine po mogućnosti koristite uvijek suhu, meku krpu i nikako agresivna otapala. Ako je neizostavno potrebno, možete nečistoću odstraniti lagano navlaženom krpom.

## 13. Popravak

Samo ovlašteni servis može vršiti bilo kakve Popravke na Vašem aparatu.

**HR/  
BIH**

## 14. Zbrinjavanje

Uređaj, pribor i ambalažu treba zbrinuti na ekološki način. Stoga su plastični dijelovi koji se mogu reciklirati posebno označeni kako bi se mogli odvojiti.

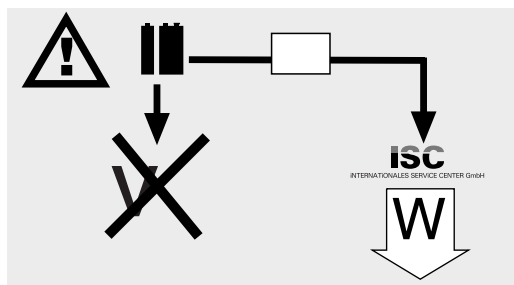

Baterije i elektryuredjaji pogonjeni baterijama sadrže materijale opasne za okoliš. Einhell uredjaje s baterijama ne bacajte u smeće. Nakon što se uredjaj pokvari ili istroši izvadite bateriju i pošaljite ga na adresu iSC GmbH, Eschenstraße 6 in D-94405 Landau, ili, u slučaju, da se baterija ne može izvaditi, pošaljite cijeli uredjaj. Samo tako proizvođač može jamčiti stručno zbrinjavanje baterija.

**⚠ Pažnja!** Kod upotrebe uređaja morate se poštovati sve bezbednosne mere kako biste sprečili nastajanje povreda i šteta. Stoga pažljivo pročitajte ova uputstva za rukovanje / bezbednosne napomene. Dobro ih sačuvajte tako da Vam informacije u svako doba budu na raspolaganju. Ako biste ovaj uređaj trebali predati drugim licima, molimo da im prosledite i ova uputstva za rukovanje. Ne preuzimamo odgovornost za štete koje bi nastale zbog nepridržavanja ovih uputstava za rukovanje i bezbednosnih napomena.

## 1. Važne napomene!

- Pre svake upotrebe proverite da li na energetske stanice ima nekih oštećenja.
- Pridržavajte se vrednosti napona mreže (230V ~ 50Hz).
- Vodite računa o tome da u slučaju nestručnog rukovanja električnim uređajima može doći do opasnih situacija koje deca verovatno neće prepoznati.
- Ne dozvolite da deca imaju pristup bateriji motornog vozila i energetske stanice.
- Neispravne ili oštećene delove mora stručno da popravi ili zameni ovlašćen servis, sem ako u uputstvima za rukovanje nije drugačije navedeno. Oštećen prekidač neka zameni servisna služba.
- Zaštitite od kiše, prskanja vode i vlažnosti.
- Nemojte držati na zagrejanom podlozi.
- U slučaju nekorišćenja energetske stanice treba da bude isključena.
- Prilikom punjenja baterije motornog vozila, kao i sipanja kiseline odnosno dolivanja destilirane vode bezuslovno nosite zaštitne naočari i rukavice otporne na kiseline! Zbog nagrizne kiseline postoji povećana opasnost od zadobivanja povreda!
- **Opres!** Kiseline baterije nagrizaju. Kapljice kiseline na koži i odeći odmah isperite sapunicom. Kapljice kiseline koje dospu u oči odmah isperite vodom (15 min.) i potražite lekarsku pomoć.
- Kod punjenja baterije motornog vozila ne smete nositi odeću od sintetičkih tkanina kako biste izbegli iskrenje zbog elektrostatičkog pražnjenja.
- Pažnja! Izbegavajte plamen i iskrenje. Kod punjenja se oslobađa eksplozivni praskavi gas.
- Uređaj za punjenje sadrži sklopove, kao npr. prekidač i osigurač, koji bi u nekom slučaju mogli da stvore svetlosni luk i dovedu do iskrenja. Obavezno se pobrinite za dobro provetravanje garaže ili prostorije.
- Pažnja! Kod mirisa gasa koji pecka postoji

akutna opasnost od eksplozije. Ne isključite uređaj, ne skidajte stezaljke za punjenje. Odmah dobro provetrite prostoriju. Predajte bateriju u servis na proveru.

- Ne puniti više baterija odjednom.
- Ne puniti baterije koje se ne mogu puniti.
- Pridržavajte se napomena proizvođača baterija za motorna vozila.
- Kod punjenja baterije obratite pažnju na podatke i napomene proizvođača vozila.

### Odlaganje

Baterije: Samo u radionicama za popravak motornih vozila, specijalnim sabirnim mestima ili mestima za sakupljanje specijalnog otpada. Raspitajte se na nadležnom mestu u opštini.

### Važno!

- Energetska stanica ima akubateriju koja ne zahteva održavanje i zaštićena je od curenja tečnosti. Ona se isporučuje delimično napunjena.
- Pre prvog puštanja u rad akumulator energetske stanice mora se u potpunosti napuniti!
- Kod dužih razdoblja nekorišćenja energetske stanice, akumulator se prazni automatski.
- Za punjenje koristite samo isporučen mrežni deo.

### Kompresor

- Ne čistite odeću komprimovanim vazduhom.
- Ne usmeravajte komprimovani vazduh prema drugim licima.
- Prorezi za ventilaciju trebaju da budu čisti.
- Kompresorom se ne sme usisavati prašina ni prljavština.
- Kompresor ne koristite za gume visokog pritiska kao. npr. gume kamiona, traktora ili prikolice.
- Ako želite da napunite više guma, ostavite kompresor da se hladi oko 10 minuta između dva punjenja. Maksimalno vreme rada uređaja ne sme biti duže od 10 minuta.

### Zaštita životne sredine

Molimo da imate u vidu da se ambalaža, istrošene baterije ili neispravni akumulatori ne bacaju u kućni otpad. Uvek se pobrinite za odlaganje na propisani način.

## 2. Sadržaj isporuke:

- 1 energetska stanica s kompresorom
- 1 mrežni deo punjača
- 1 spojni kabl s utikačem za upaljač za cigarete
- 1 adapter za ventil

**RS**

### 3. Namensko korišćenje

Uređaj je podesan kao pomoć za pokretanje baterija startera od 12 V (olovni akumulatori s kiselinom) u slučaju nedostatka kapaciteta baterije kao i kod direktnog ili indirektnog priključka potrošača od 12 V sa maks. potrošnjom struje od 10 A na utičnici upaljača za cigarete.

Molimo da pri tom obratite pažnju na uputstva za rukovanje uređajem koji ćete priključiti. Pomoću integrisanog auto-kompresora od 12 V mogu se naduvati automobilske gume i gume motocikla i bicikla, sportske lopte kao i male lopte za vodu, mali vazdušni dušeci i slično.

Uređaj se sme koristiti samo svrsishodno. Svaka drugačija upotreba nije svrsishodna. Za štete ili povrede svih vrsta koje bi iz toga proizašle, odgovoran je korisnik/rukovalac, a nikako proizvođač.

Molimo da obratite pažnju na to da naši uređaji nisu podesni za upotrebu u komercijalne, obrtničke ili industrijske svrhe. Ne preuzimamo garanciju ako se uređaj koristi u komercijalne i industrijske ili njima slične svrhe.

### 4. Tehnički podaci

Akumulator:	12 V / 10 Ah
Izlazni naponi / maks. potrošnja struje:	12 V/10 A putem 1 utičnice za upaljač za cigarete
Mrežni deo: Nominalni napon	230 V~ 50 Hz
Izlazni mrežni deo:	
Nominalni napon:	12 V
Nominalna struja:	800 mA
Nominalna snaga:	9,6 VA
Sijalica:	12V / 3 W
Kompresor:	12V / 18 bara

### 5. Punjenje energetske stanice

**(Pažnja! Prekidač za uključivanje/isključivanje (slika 1/poz. 1) staviti u položaj „OFF“.)**

#### 5.1 Punjenje energetske stanice pomoću mrežnog dela

1. Spojite priključni kabl priloženog mrežnog dela s utičnicom za punjenje „RECHARGE“ (sl. 1/poz. 2) uređaja.
2. Utaknite mrežni deo u utičnicu 230 V~ 50 Hz. Svetli crvena LED sijalica (sl. 1/poz. 3).
3. Vreme punjenja iznosi oko 24 časa.

Pritiskom na dugme (sl. 1/poz. 4) ugrađeni voltmetar (sl. 1/poz. 5) pokazuje napunjenost ugrađenog akumulatora.

#### 5.2 Punjenje energetske stanice pomoću adapterskog kabla vozila.

Energetska stanica može se puniti pomoću upaljača za cigareta u vozilu.

**PAŽNJA:** Akumulator energetske stanice napuni se do oko 12 V. Postupak punjenja sme se obaviti samo tokom vožnje jer se auto-baterija prazni. Ne pokrećite vozilo dok je adapterski kabl vozila priključen na upaljač za cigarete.

Utikač od 12 V priloženog adapterskog kabla vozila utaknite u upaljač za cigarete, a drugi kraj u utičnicu za punjenje „Recharge“ energetske stanice.

### 6. Izlazi

#### Izlaz od 12 V preko priključka upaljača za cigarete.

##### Maks. 10 ampera:

- Izlaz od 12 V (sl. 1/poz. 8) može se opteretiti s maks. 10 A, tj. na raspolaganju imate maks. 10 A.
- Pri tom vodite računa o snazi i vrednostima potrošnje struje potrošača kako ne bi došlo do preopterećenja energetske stanice. Ako su Vam poznati samo podaci o snazi potrošača, lako možete da izračunate maks. struju.

##### Primer računa:

**Potrošač: 12 V / 50 W**

**Struja potrošnje iznosi: 50 W / 12 V = 4,17 A**

- Isporučeni kabl upaljača za cigarete može se koristiti za priključivanje odgovarajućeg potrošača.
- Za upotrebu izlaza od 12 V uklonite zaštitni čep i priključite potrošač.

**Vodite računa o vrednostima napona i struje uređaja, da ne bi došlo do preopterećenja energetske stanice.**



**Preopterećenje može da uzrokuje eventualno uništenje uređaja.**

## 7. Aktiviranje sijalice

**Za uključivanje sijalice postupite na sledeći način:**

Sijalica (sl. 1/poz. 6) se uključuje odnosno isključuje pomoću prekidača (sl. 1/poz. 7).

## 8. Pomoć kod pokretanja vozila

- Kabl za punjenje s polnom stezaljkom nalazi se na strani uređaja.
- Ako ne trebate kabl za punjenje, nemojte ga vaditi iz uređaja.
- Pažnja! Opasnost od kratkog spoja kod doticanja polnih stezaljki.
- Energetska stanica može da se koristi kao pomoć kod pokretanja samo kod delimično ispražnjene baterije vozila. To znači da u bateriju vozila možete preneti samo ograničeni kapacitet.
- **Energetska stanica nije podesna za pokretanje potpuno ispražnjene baterije!**

Naprava za pomoć kod pokretanja pruža dobrodošlu pomoć kod problema s pokretanjem zbog nedovoljnog kapaciteta baterije.

Upozoravamo na to da vozila sa standardnom opremom već imaju mnogobrojne elektronske komponente (kao npr. ABS, ASR, pumpa za ubrizgavanje, putni računar i auto-telefon). Povećani napon kod pokretanja i nastali vršni naponi mogu da kod postupka pokretanja eventualno dovedu do kvarova na elektronici. Posledične štete uzrokovane uređajem za pomoć kod pokretanja nisu pokrivene garancijom proizvoda. Molimo da obratite pažnju na uputstva za upotrebu automobila, radija, auto-telefona itd.

**Pažnja! Pomoć pri pokretanju možete koristiti samo s potpuno napunjenom energetsom stanicom s punim kapacitetom.**

**Upotreba energetske stanice kod pomoći kod pokretanja:**

1. Spojite crveni vod (+) energetske stanice s PLUS polom (+) auto-baterije.
2. Spojite crni vod (-) energetske stanice s masom vozila, npr. na masenoj traci ili nekom drugom sjajnom mestu na bloku motora, priključite što dalje od baterije kako biste sprečili zapaljenje eventualno stvorenog praskavog gasa.

3. Prekidač (sl. 1/poz. 1) mora kod pomoći kod pokretanja biti u položaju „ON”.
4. Uključite paljenje, sačekajte oko 2 minute. **NE POKREĆITE!**
5. Sada možete da provedete probno pokretanje motora s priključenom energetsom stanicom. Pri tom pazite da probno pokretanje ne traje dulje od 5 sekundi jer kod pokretanja nastaje vrlo velika struja.
6. Najpre uklonite polne stezaljke na masenoj traci (minus pol).
7. Na kraju uklonite kabl za pomoć kod pokretanja s PLUS pola (+) auto-baterije.
8. Nakon probnog pokretanja energetska stanica mora ponovno da se napuni.

## 9. Kontrola napunjenosti baterije

Prikaz napona (sl. 1/poz. 5) daje informaciju o stanju aku-baterije.

Pritiskom na dugme (sl. 1/poz. 4) prikaže se vrednost napona.

### Zelena

Akumulator je napunjen 50 - 100 %.

### Žuta

Akumulator je napunjen 0 - 50 % i mora se puniti.

### Crvena

Akumulator je potpuno prazan. Ovo stanje je moguće npr. nakon postupka pomoćnog pokretanja. Akumulator se bezuslovno mora napuniti. Ako će se uređaj i dalje koristiti, može doći do oštećenja akumulatora. Radi održavanja veka trajanja akumulatora, napunite akumulator svakih 3 - 5 meseci bez obzira na upotrebu.

## 10. Zamena sijalice

**Pažnja! Sijalica mora biti isključena.**

**Prilikom zamene sijalice postupite na sledeći način:**

1. Stisnite poklopac sijalice (sl. 1/poz. 6) malo sa strane i povucite poklopac napred.
2. Odvrnite sijalicu iz grla u smeru suprotnom od kazaljke časovnika.
3. Zamenite sijalicu novom, istog tipa (12 V/0,3 A).
4. Uvrnite sijalicu u grlo u smeru kazaljke na časovniku.
5. Ponovno pritisnite poklopac sijalice (sl. 1/poz. 6).

**RS**

## 11. Kompresor od 12 volti

### 11.1 Punjenje guma

**Napomena!** Koristite uređaj za merenje pritiska vazduha kako biste proverili stvarni pritisak u gumama. Prilikom punjenja guma bezuslovno se pridržavajte uputstava za vozilo.

1. Skinite kapicu s ventila.
2. Prikjučni deo kompresora utaknite do kraja u ventil (sl. 2/poz. 1).
3. Osigurajte priključni deo preklapanjem poluge za zatvaranje (sl. 2/poz. 2).

### 11.2 Punjenje vazдушnih dušeka itd.

**Pažnja!** Zbog svojstva materijala vazдушnih dušeka, čamaca na naduvavanje itd. nije moguće dati tačan podatak o pritisku vazduha. Stoga obratite pažnju na to da navedene predmete ne napumpate previše jer bi mogli da puknu.

- Izaberite odgovarajući adapter i utaknite ga u priključak creva za vazduh.  
Adapter 1 (slika 3/poz. 1): za vazdušne dušeke  
Adapter 2 (slika 3/poz. 2): za sportske lopte  
Adapter 3 (slika 3/poz. 3): za lopte za vodu
- Osigurajte priključni deo preklapanjem poluge za zatvaranje (sl. 2/poz. 2).

### 11.3 Puštanje kompresora u rad

**Pažnja!** Pre puštanja kompresora u rad pročitajte tačku 1. u „Važnim napomenama“. Nakon 10 minuta rada kompresora potrebna je faza hlađenja od 10 minuta.

- Pre uključivanja proverite manometar (slika 4/poz. 2).
- Za uključivanje stavite prekidač za uključivanje/isključivanje na I (slika 4/poz. 1).
- Za isključivanje stavite prekidač za uključivanje/isključivanje na 0 (slika 4/poz. 1).

## 12. Održavanje i nega

- Kod svih radova čišćenja i održavanja u principu trebate isključiti energetska stanicu i odvojiti sve priključke s uređaja.
- Za čišćenje površine koristite po mogućnosti samo meku, suhu krpu bez jakih rastvora. Po potrebi očistite prljavštinu blago nakvašenom krpom.

## 13. Popravka

U slučaju eventualno nastalih smetnji uređaj pošaljite na kontrolu isključivo ovlašćenom stručnjaku ili servisu.

18

## 14. Zbrinjavanje

Uređaj, pribor i pakovanje trebali biste, u skladu sa zaštitom životne sredine, predati na reciklažu. Plastični delovi označeni su za sortiranu reciklažu.

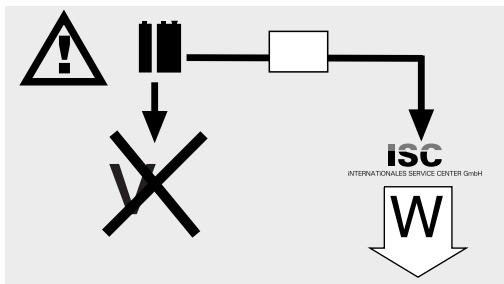

Akumulatori i elekrouređaji koje pogone akumulatori sadrže materijale opasne za životnu sredinu.

Einhellove akumulatoske uređaje ne bacajte u kućno smeće. Nakon kvara ili kad se uređaj istroši, izvadite akumulator i pošaljite ga na adresu iSC GmbH, Eschenstraße 6 in D-94405 Landau ili, ako akumulator ne može da se izvadi, pošaljite ceo uređaj.

Tamo će proizvođač zbrinuti baterije na stručan način.



## Konformitätserklärung

ISC-GmbH · Eschenstraße 6 · D-94405 Landau/Isar

**D** erklärt folgende Konformität gemäß EU-Richtlinie und Normen für Artikel  
**GB** declares conformity with the EU Directive and standards marked below for the article  
**F** déclare la conformité suivante selon la directive CE et les normes concernant l'article  
**NL** verklaart de volgende conformiteit in overeenstemming met de EU-richtlijn en normen voor het artikel  
**E** declara la siguiente conformidad a tenor de la directiva y normas de la UE para el artículo  
**P** declara a seguinte conformidade de acordo com a directiva CE e normas para o artigo  
**S** förklarar följande överensstämmelse enl. EU-direktiv och standarder för artikeln  
**FIN** ilmoittaa seuraavaa Euroopan unionin direktiivien ja normien mukaista yhdenmukaisuutta tuotteelle  
**N** erklærer herved følgende samsvar med EU-direktiv og standarder for artikkel  
**BS** заявляет о соответствии товара следующим директивам и нормам ЕС  
**HR** izjavljuje sljedeću uskladenost s odredbama i normama EU za artikl.  
**RO** declară următoarea conformitate cu linia directoare CE și normele valabile pentru articolul.  
**TR** ürün ile ilgili olarak AB Yönetmelikleri ve Normları gereğince aşağıdaki uygunluk açikla masını sunar.  
**GR** δηλώνει την αλόουθη συμφώνια σύμφωνα με την Οδηγία ΕΕ και τα πρότυπο για το προϊόν

**I** dichiara la seguente conformità secondo la direttiva UE e le norme per l'articolo  
**DK** attesterer følgende overensstemmelse i henhold til EU-direktiv og standarder for produkt  
**CZ** prohlašuje následující shodu podle směrnice EU a norem pro výrobek.  
**H** a következő konformitást jelenti ki a termékere vonatkozó EU-irányvonalak és normák szerint  
**SL** pojasnjuje sledečo skladnost po smernici EU in normah za artikel.  
**PL** deklaruje zgodność wymienionego poniżej artykułu z następującymi normami na podstawie dyrektywy WE.  
**SK** vydáva nasledujúce prehlásenie o zhode podľa smernice EÚ a noriem pre výrobok.  
**BG** декларира следното съответствие съгласно директивите и нормите на ЕС за продукта.  
**HR** заявља про відповідність згідно з Директивою ЄС та стандартами, чинними для даного товару  
**ES** deklareerib vastavuse järgnevalele EL direktiivi dele ja normidele  
**LT** deklaruoja atitiktį pagal ES direktyvas ir normas straipsniui  
**RO** izjavljuje sledeći konformitet u skladu s odredbom EZ i normama za artikl  
**LV** Atbilstības sertifikāts apliecina zemāk minēto preču atbilstību ES direktīvām un standartiem  
**IS** Samræmisýfirlýsing staðfestir eftirfarandi samræmi samkvæmt reglum Evrópubandalagsins og stöðlum fyrir vörur

### Energystation BT-PS 1000 + Netzgerät NG-BT-PS 1000

<input type="checkbox"/>	98/37/EC	<input type="checkbox"/>	87/404/EEC
<input checked="" type="checkbox"/>	2006/95/EC	<input type="checkbox"/>	R&TTED 1999/5/EC
<input type="checkbox"/>	97/23/EC	<input type="checkbox"/>	2000/14/EC_2005/88/EC:
<input checked="" type="checkbox"/>	2004/108/EC	<input type="checkbox"/>	95/54/EC:
<input type="checkbox"/>	90/396/EEC	<input type="checkbox"/>	97/68/EC:
<input type="checkbox"/>	89/686/EEC		

EN 61558-1; EN 61558-2-6; EN 55014-1; EN 55014-2; EN 61000-3-2; EN 61000-3-3

Landau/Isar, den 31.10.2008

  
Weichselgartner  
General-Manager

  
Yu Feng Qing  
Product-Management

Art.-Nr.: 10.911.30 I.-Nr.: 01018  
Subject to change without notice

Archivierung: 1091130-44-4155050-08



Ⓢ Nur für EU-Länder

Werfen Sie Elektrowerkzeuge nicht in den Hausmüll!

Gemäß europäischer Richtlinie 2002/96/EG über Elektro- und Elektronik-Altgeräte und Umsetzung in nationales Recht müssen verbrauchte Elektrowerkzeuge getrennt gesammelt werden und einer umweltgerechten Wiederverwertung zugeführt werden.

Recycling-Alternative zur Rücksendeaufforderung:

Der Eigentümer des Elektrogerätes ist alternativ anstelle Rücksendung zur Mitwirkung bei der sachgerechten Verwertung im Falle der Eigentumsaufgabe verpflichtet. Das Altgerät kann hierfür auch einer Rücknahmestelle überlassen werden, die eine Beseitigung im Sinne der nationalen Kreislaufwirtschafts- und Abfallgesetze durchführt. Nicht betroffen sind den Altgeräten beigefügte Zubehörteile und Hilfsmittel ohne Elektrobestandteile.

ⓇⓈ Samo za zemlje Europske zajednice

ⓈⓈ Elektroalate ne bacajte u kućno smeće.

U skladu s europskom odredbom 2002/96/EG o starim električnim i elektroničkim uređajima i njezinom primjenom u okviru državnog prava, istrošeni elektroalati moraju se odvojeno sakupiti i zbrinuti na ekološki način u svrhu recikliranja.

Alternativa s recikliranjem u odnosu na zahtjev za povrat uređaja:

Vlasnik elektrouređaja alternativno je obavezan da umjesto povrata robe u slučaju odricanja vlasništva sudjeluje u stručnom zbrinjavanju elektrouređaja. Stari uređaj može se u tu svrhu prepustiti i stanici za preuzimanje rabljenih uređaja koja će provesti uklanjanje u smislu državnog zakona o recikliranju i otpadu. Zakonom nisu obuhvaćeni dijelovi pribora ugrađeni u stare uređaje i pomoćni materijali bez električnih elemenata.

ⓇⓈ Samo za zemlje EU

Ne bacajte elektro-alate u kućno smeće!

Shodno evropskoj smernici 2002/96/EG o starim električnim i elektronskim uređajima i primeni državnog prava, istrošeni elektro-alati mora da se odvojeno sakupe i eliminišu na ekološki primeren način u stanici za recikliranje.

Alternativa recikliranju prema zahtevima za povrat uređaja:

Vlasnik elektro-uređaja alternativno je obavezan da umesto povrata robe u slučaju predaje vlasništva učestvuje u stručnom eliminisanju elektro-uređaja. Stari uređaj može da se u tu svrhu prepusti i stanici za preuzimanje rabljenih uređaja koja će provesti odstranjivanje u smislu državnog zakona o reciklaži i otpadu. Zakonom nisu obuhvaćeni delovi pribora ugrađeni u stare uređaje i pomoćni materijali bez električnih elemenata.

Ⓣ

Der Nachdruck oder sonstige Vervielfältigung von Dokumentation und Begleitpapieren der Produkte, auch auszugsweise ist nur mit ausdrücklicher Zustimmung der ISC GmbH zulässig.

Ⓜ

Naknadno tiskanje ili slična umnožavanja dokumentacije i pratećih papira ovih proizvoda, čak i djelomično kopiranje, moguće je samo uz izričito dopuštenje tvrtke ISC GmbH.

Ⓝ

Potpuno ili delimično štampanje ili umnožavanje dokumentacije i službenih papira koji su priloženi proizvodu dozvoljeno je samo uz izričitu saglasnost firme ISC GmbH.

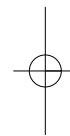
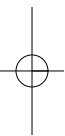

- Ⓢ Technische Änderungen vorbehalten
- ⓈⓈ Zadržavamo pravo na tehnične izmjene.
- Ⓢ Zadržavamo pravo na tehničke promene

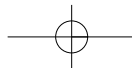



Multiple horizontal lines providing a writing area.

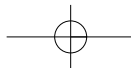
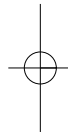
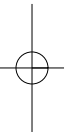



A series of 22 horizontal lines for writing, spaced evenly down the page.

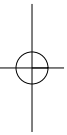
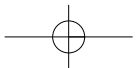



# HR BIH JAMSTVENI LIST

## Poštovani kupče,

naši proizvodi podliježu strogoj kontroli kvalitete. Žao nam je ako bi ipak došlo do toga da uređaj ne funkcionira besprijekorno i zamolili bismo Vas da se u tom slučaju obratite na adresu naše servisne službe navedenu ispod ovog jamstva. Također smo Vam na raspolaganju na dolje navedenom telefonskom broju servisne službe. Za traženje jamstvenog zahtjeva vrijedi sljedeće:

1. Ovi jamstveni uvjeti reguliraju dodatne jamstvene usluge. Ovo jamstvo ne zadire u Vaše zakonsko pravo zahtjeva za ostvarenje jamstvenih usluga. Realizacija jamstvenih usluga je besplatna.
2. Jamstvena usluga obuhvaća isključivo nedostatke nastale zbog greške na materijalu ili tijekom proizvodnje i ograničen je na uklanjanje tih nedostataka odnosno zamjenu uređaja. Molimo da obratite pažnju na to da naši uređaji nisu konstruirani za korištenje u komercijalne svrhe niti u obrtu i industriji. Prema tome, ugovor o jamstvu ne može se ostvariti ako se uređaj koristi u obrtničkim ili industrijskim pogonima kao i u sličnim djelatnostima. Nadalje su iz jamstva isključene usluge zamjene proizvoda u slučaju transportnih oštećenja, šteta zbog nepridržavanja uputa za montažu ili zbog nestručne instalacije, nepridržavanja uputa za uporabu (kao npr. zbog priključka na pogrešni mrežni napon ili vrstu struje), zbog zloraba ili nestručnih primjena (kao npr. preopterećenje uređaja ili korištenje nedopuštenih alata ili pribora), u slučaju nepridržavanja uputa za održavanje i sigurnosnih odredbi, zbog prodiranja stranih tijela u uređaj (npr. pijeska, kamenja ili prašine), nasilne primjene ili vanjskih utjecaja (kao npr. oštećenja zbog pada) kao i zbog uobičajenog trošenja tijekom korištenja. To naročito vrijedi za baterije za koje ipak dajemo jamstvo od 12 mjeseci.

Zahtjev za jamstvo prestaje biti valjan ako su na uređaju već izvršeni neki zahvati.

3. Jamstveni rok iznosi 2 godine a započinje s datumom kupnje uređaja. Jamstveni zahtjevi ostvaruju se prije isteka jamstvenog roka unutar dvije godine nakon što ste uočili kvar. Ostvarenje jamstvenog zahtjeva nakon isteka jamstvenog roka je isključeno. Popravkom ili zamjenom uređaja ne produljuje se jamstveni rok niti se tom uslugom ostvaruju novi jamstveni rok za uređaj ili ostale ugrađene rezervne dijelove. To također vrijedi i kod korištenja servisa na licu mjesta.
4. Da biste ostvarili svoj jamstveni zahtjev, molimo Vas da nam pošaljete neispravan uređaj bez plaćanja poštarine na dolje navedenu adresu. Priložite originalni računa za kupnju uređaja ili neki drugi dokaz o kupnji s datumom. Molimo Vas da zbog tog razloga dobro sačuvate račun kao dokaz! Što točnije opišite razlog reklamacije. Ako naša jamstvena usluga obuhvaća kvar nastao na Vašem uređaju, odmah ćemo Vam vratiti popravljenu ili novi uređaj.

Razumljivo je da ćemo za naknadu troškova ukloniti i kvarove koje jamstvena usluga ne obuhvaća. U tom slučaju pošaljite uređaj na adresu našeg servisa.

# **RS GARANCIJSKI LIST**

## **Poštovani kupče,**

naši proizvodi podvrgavaju se strogoj kontroli kvalitete. Žao nam je ako bi se ipak desilo da uređaj ne funkcioniše besprekorno i zamolili bismo Vas da se u tom slučaju obratite na adresu naše servisne službe navedenu ispod ove garancije. Takođe smo Vam na raspolaganju na dole navedenom telefonskom broju servisne službe. Kod zahteva za realizovanje garancije vredi sledeće:

1. Ovi garantni uslovi regulišu dodatne garancije. Ova garancija ne dotiče Vaše zakonsko pravo zahteva za ostvarenje garancije. Realizacija garancije je besplatna.
  2. Garancija obuhvata isključivo nedostatke koji nastanu zbog pogreške na materijalu ili tokom proizvodnje i ograničen je na odstranjivanje tih nedostataka odnosno zamenu uređaja. Molimo da obratite pažnju na to da naši uređaji nisu konstruisani za korišćenje u komercijalne svrhe, niti u obrtu i industriji. Prema tome ugovor o garanciji ne može da se ostvari, ako se uređaj koristi u obrtničkim ili fabričkim pogonima, kao i u sličnim delatnostima. Nadalje su iz garancije isključene usluge zamene proizvoda u slučaju transportnih oštećenja, šteta zbog nepridržavanja uputstava za montažu ili zbog nestručne instalacije, nepridržavanja uputstava za upotrebu (kao npr. zbog priključka na pogrešan mrežni napon ili vrstu struje), zbog zloupotreba ili nestručnih primena (kao npr. preopterećenje uređaja ili korišćenje nedozvoljenih alata ili pribora), u slučaju nepridržavanja uputstava za održavanje i bezbednosnih odredaba, zbog prodiranja stranih tela u uređaj (npr. peska, kamenja ili prašine), nasilne primene ili spoljnih uticaja (kao npr. oštećenja zbog pada) kao i zbog uobičajenog habanja tokom korišćenja. To naročito vredi za baterije za koje ipak dajemo garanciju od 12 meseci.
- Zahtev za garanciju prestaje važiti ako su na uređaju već izvršeni neki zahvati.
3. Garantni rok iznosi 2 godine a počinje sa datumom kupnje uređaja. Garantni zahtjevi ostvaruju se pre isteka garantnog roka unutar dve godine nakon što ste uočili kvar. Realizacija garantnog zahteva nakon isteka garantnog roka je isključeno. Popravkom ili zamenom uređaja ne produžava se garantni rok niti se tom uslugom realizuje novi jamstveni rok za uređaj ili ostale ugrađene rezervne delove. To također važi i kod korišćenja servisa na licu mesta.
  4. Da biste ostvarili svoj garantni zahtev, molimo Vas da nam pošaljete neispravan uređaj bez plaćanja poštarine na dole navedenu adresu. Priložite original računa za kupnju uređaja ili neki drugi dokaz o kupnji sa datumom. Molimo Vas da iz tog razloga dobro sačuvate račun kao dokaz! Što tačnije opišite razlog reklamacije. Ako naša garancija obuhvata kvar koji je nastao na Vašem uređaju, odmah ćemo Vam vratiti popravljen ili novi uređaj.

Podrazumeva se da ćemo za nadoknadu troškova ukloniti i one kvarove koje garancija ne obuhvata. U tom slučaju pošaljite uređaj na adresu našeg servisa.

# **D GARANTIEURKUNDE**

**Sehr geehrte Kundin, sehr geehrter Kunde,**

unsere Produkte unterliegen einer strengen Qualitätskontrolle. Sollte dieses Gerät dennoch einmal nicht einwandfrei funktionieren, bedauern wir dies sehr und bitten Sie, sich an unseren Servicedienst unter der auf dieser Garantiekarte angegebenen Adresse zu wenden. Gern stehen wir Ihnen auch telefonisch über die unten angegebene Servicrufnummer zur Verfügung. Für die Geltendmachung von Garantieansprüchen gilt Folgendes:

1. Diese Garantiebedingungen regeln zusätzliche Garantieleistungen. Ihre gesetzlichen Gewährleistungsansprüche werden von dieser Garantie nicht berührt. Unsere Garantieleistung ist für Sie kostenlos.
2. Die Garantieleistung erstreckt sich ausschließlich auf Mängel, die auf Material- oder Herstellungsfehler zurückzuführen sind und ist auf die Behebung dieser Mängel bzw. den Austausch des Gerätes beschränkt. Bitte beachten Sie, dass unsere Geräte bestimmungsgemäß nicht für den gewerblichen, handwerklichen oder industriellen Einsatz konstruiert wurden. Ein Garantievertrag kommt daher nicht zustande, wenn das Gerät in Gewerbe-, Handwerks- oder Industriebetrieben sowie bei gleichzusetzenden Tätigkeiten eingesetzt wird.

Von unserer Garantie sind ferner Ersatzleistungen für Transportschäden, Schäden durch Nichtbeachtung der Montageanleitung oder aufgrund nicht fachgerechter Installation, Nichtbeachtung der Gebrauchsanleitung (wie durch z.B. Anschluss an eine falsche Netzspannung oder Stromart), missbräuchliche oder unsachgemäße Anwendungen (wie z.B. Überlastung des Gerätes oder Verwendung von nicht zugelassenen Einsatzwerkzeugen oder Zubehör), Nichtbeachtung der Wartungs- und Sicherheitsbestimmungen, Eindringen von Fremdkörpern in das Gerät (wie z.B. Sand, Steine oder Staub), Gewaltanwendung oder Fremdeinwirkungen (wie z. B. Schäden durch Herunterfallen) sowie durch verwendungsgemäßen, üblichen Verschleiß ausgeschlossen. Dies gilt insbesondere für Akkus, auf die wir dennoch eine Garantiezeit von 12 Monaten gewähren

Der Garantieanspruch erlischt, wenn an dem Gerät bereits Eingriffe vorgenommen wurden.

3. Die Garantiezeit beträgt 2 Jahre und beginnt mit dem Kaufdatum des Gerätes. Garantieansprüche sind vor Ablauf der Garantiezeit innerhalb von zwei Wochen, nachdem Sie den Defekt erkannt haben, geltend zu machen. Die Geltendmachung von Garantieansprüchen nach Ablauf der Garantiezeit ist ausgeschlossen. Die Reparatur oder der Austausch des Gerätes führt weder zu einer Verlängerung der Garantiezeit noch wird eine neue Garantiezeit durch diese Leistung für das Gerät oder für etwaige eingebaute Ersatzteile in Gang gesetzt. Dies gilt auch bei Einsatz eines Vor-Ort-Services.
4. Für die Geltendmachung Ihres Garantieanspruches übersenden Sie bitte das defekte Gerät portofrei an die unten angegebene Adresse. Fügen Sie den Verkaufsbeleg im Original oder einen sonstigen datierten Kaufnachweis bei. Bitte bewahren Sie deshalb den Kassenschein als Nachweis gut auf! Beschreiben Sie uns bitte den Reklamationsgrund möglichst genau. Ist der Defekt des Gerätes von unserer Garantieleistung erfasst, erhalten Sie umgehend ein repariertes oder neues Gerät zurück.

Selbstverständlich beheben wir gegen Erstattung der Kosten auch gerne Defekte am Gerät, die vom Garantieumfang nicht oder nicht mehr erfasst sind. Dazu senden Sie das Gerät bitte an unsere Serviceadresse.

**ISC GmbH • Eschenstraße 6 • 94405 Landau/Isar (Deutschland)**

Telefon: +49 [0] 180 5 120 509 • Telefax +49 [0] 180 5 835 830 (Anrufrufen: 0,14 Euro/Minute, Festnetz der T-Com)

E-Mail: [info@isc-gmbh.info](mailto:info@isc-gmbh.info) • Internet: [www.isc-gmbh.info](http://www.isc-gmbh.info)

<b>1</b>	
<b>Service Hotline: 01 805 120 509 - www.isc-gmbh.info</b> <small>(0,14 € / min., Festnetz T-Com) - Mo-Fr. 8:00-20:00 Uhr</small>	
<b>2</b> Name:	Retouren-Nr. iSC:
Strasse / Nr.:	Telefon:
PLZ	Mobil:
Ort	
<b>3</b> Welcher Fehler ist aufgetreten (genaue Angabe):	Art.-Nr.:
	I.-Nr.:
<b>Sehr geehrte Kundin, sehr geehrter Kunde,</b> bitte beschreiben Sie uns die von Ihnen festgestellte Fehlfunktion Ihres Gerätes als Grund Ihrer Beanstandung möglichst genau. Dadurch können wir für Sie Ihre Reklamation schneller bearbeiten und Ihnen schneller helfen. Eine zu ungenaue Beschreibung mit Begriffen wie „Gerät funktioniert nicht“ oder „Gerät defekt“ verzögert hingegen die Bearbeitung erheblich.	
<b>4</b> Garantie: JA <input type="checkbox"/> NEIN <input type="checkbox"/>	Kaufbeleg-Nr. / Datum:
<b>1</b> Service Hotline kontaktieren oder bei iSC-Webadresse anmelden - es wird Ihnen eine Retourennummer zugeteilt   <b>2</b> Ihre Anschrift eintragen   <b>3</b> Fehlerbeschreibung und Art.-Nr. und I.-Nr. angeben   <b>4</b> Garantiefall JA/NEIN ankreuzen sowie Kaufbeleg-Nr. und Datum angeben und eine Kopie des Kaufbeleges beilegen	

EH 02/2009 (01)