

**Einhell**<sup>®</sup>

**PL Instrukcja obsługi**  
**Urządzenie wewnętrzno-zewnętrzne**

**Klimatyzator Split**



**Wskazówka:**

Tylko właściwe miejsce, właściwe użytkowanie i uruchomienie gwarantują w pełni funkcjonalne wykorzystanie tego wysokojakościowego produktu.

Zapobiegać usterkom w funkcjonowaniu poprzez kompetentne porady u autoryzowanego przedstawiciela, montaż i uruchomienie.

Za uszkodzenia lub niewystarczającą moc chłodzenia wynikającą z niewłaściwego użytkowania producent nie ponosi odpowiedzialności.

Wymagane do podłączenia prądu 230 V gniazdo powinno być podłączane i przygotowane do użytkowania wyłącznie przez elektryka.

Jeśli urządzenie ma zostać zutylizowane, demontaż jak i utylizacja może zostać przeprowadzona tylko przez firmę elektryczną lub specjalistę ds. chłodnictwa.



Art.-Nr.: 23.657.10

I.-Nr. 01026

**SKA 2501 EQ C+H**

<b>Dane techniczne:</b>		
Moc chłodzenia*	W	2500
Moc grzewcza*	W	2850
Efektywność energetyczna*		B (EER 3,01/ COP 3,43)
Wydajność	m <sup>3</sup> /h	450
Odprowadzona wilgoć	l/h	1,0
Zegar	h	24
Napięcie znamionowe	V~Hz	230 / 50
Pobór mocy chłodzenie	W	930
Pobór prądu podczas chłodzenia	A	4,2
Pobór mocy grzewcza	W	930
Pobieranie prądu znamionowego ogrzewania	A	4,2
Rodzaj sprężarki		rotacyjna
Prąd rozruchowy	A	19
Zakres roboczy temperatur zewn.	°C	+21 - +43 (DB)
Temperatura zewnętrzna w funkcji grzania	°C	7 - +24 (DB)
Dł. przewodu ze środkiem chłodzącym znajdującego się w dostawie		4 m
Max. długość przewodu ze środkiem chłodzącym		4 m
Środek chłodzący		R407c
Ilość napełnionego środka chłodzącego		750g
Poziom hałasu:	Wew.	≤ 38 dB(A)
	Zew.	≤ 53 dB(A)
Wymiary:	Wew.cm	80 x 25 x 16
	Zew. cm	83 x 54,5 x 25,5
Waga:	Wew.kg	8
	Zew.kg	32
* EN 14511		

<p><b>Funkcja snu:</b> Sterowana komputerowo symulacja fizjologicznej krzywej snu ludzkiego organizmu w celu stworzenia cichego i przyjemnego klimatu podczas snu.</p>	<p><b>24-godzinne programowanie:</b> Dokładne ustawienie czasu. Czas włączenia albo godzinę włączenia można ustawić w dowolnej chwili w ciągu 24 godzin.</p>	<p><b>Automatyczna regulacja prędkości powietrza:</b> Automatyczne ustawianie wydajności wentylacji na dużą, średnią i małą prędkość przepływu powietrza, w zależności od różnicy pomiędzy ustawioną temperaturą, a temperaturą w pomieszczeniu.</p>
<p><b>Funkcja ruchomego strumienia powietrza:</b> Ruchy pionowe strumienia powietrza w górę i w dół pozwalają uniknąć lokalnego przehłodzenia i umożliwiają oszczędność energii; zjawisko to, wzorowane na naturalnym zachowaniu wiatru, jest odczuwane przez człowieka jako bardzo przyjemne.</p>	<p><b>Automatyka powietrza zimnego/ciepłego:</b> W tym automatycznym trybie pracy następuje poziomy nadmuch powietrza w funkcji chłodzenia i nadmuch powietrza skierowany w dół w funkcji grzania.</p>	<p><b>Funkcja dmuchawy z różnymi ustawieniami kąta:</b> Można wybrać jedną z pięciu różnych opcji, w zależności od kształtu pomieszczenia i lokalizacji użytkownika.</p>
<p><b>System Thermo-Start:</b> W chwili włączenia nie ma wydmuchu zimnego powietrza.</p>	<p><b>Niezależna funkcja osuszania powietrza:</b> Sterowana komputerowo funkcja usuwania wilgoci bez zmiany temperatury w pomieszczeniu.</p>	<p><b>Funkcja autodiagnozy:</b> W razie usterki na części wewnętrznej migają lampki kontrolne TIMER i RUN, dodatkowo wskazywane jest miejsce i rodzaj usterki.</p>
<p><b>Układ regulacji stabilizujący prędkość silnika wentylatora:</b> Silnik wentylatora części wewnętrznej obraca się ze stałą prędkością, nawet przy bardzo silnych wahanach napięcia (w granicach 187 V – 253 V), co gwarantuje stabilność wydatku i prędkości przepływu powietrza.</p>	<p><b>Dmuchała z tłokiem wirującym:</b> Dmuchała z tłokiem wirującym najnowszej generacji, o niewielkich wibracjach, cichobieżna, o dużej trwałości, oszczędzająca energię i dająca oszczędności kosztów.</p>	<p><b>Sterowanie mikroprocesorowe:</b> Najnowsza technika mikroprocesorowa, dająca najprostszy sposób ustawiania czasu, zapewnia trwałą stabilność temperatury w pomieszczeniu.</p>

## 1. Wskazówki dotyczące bezpieczeństwa

- Przed przystąpieniem do użytkowania urządzenia należy przeczytać „Wskazówki dotyczące bezpieczeństwa”.
- Wskazówki te stanowią ważne środki ostrożności idłatego należy ich przestrzegać.
- Po przeczytaniu instrukcję obsługi należy starannie przechować.
- Nie wolno przedłużać kabla, ani używać wielokrotnego gniazdka wtykowego. Może wystąpić niebezpieczeństwo pożaru na skutek nieprawidłowego połączenia elektrycznego, słabej izolacji lub przekroczenia dopuszczalnego napięcia.
- **Wtyczkę należy dokładnie oczyścić i mocno osadzić w gniazdku. Brudne wtyki mogą być przyczyną pożaru lub porażenia prądem.**
- **Ostrzeżenie!**  
Zabrania się wyciągania wtyczki z gniazdka podczas pracy urządzenia.
- Nie wolno przez dłuższy czas kierować na siebie zimnego strumienia powietrza.
- W razie jakichkolwiek nienormalnych stanów (np. zapachu spalenizny) należy urządzenie natychmiast wyłączyć i wyciągnąć wtyczkę z gniazdka sieciowego. Należy skontaktować się z serwisem.
- Nie wolno wkładać palców ani żadnych przedmiotów do otworów wlotu i wylotu powietrza.
- Nie wolno samodzielnie naprawiać klimatyzatora. Należy się zawsze skontaktować z serwisem.
- Zabrania się samodzielnej instalacji urządzenia. Nieprawidłowy montaż może spowodować szkody materialne lub osobowe. Należy skontaktować się z serwisem.
- Wyjmując wtyczkę z gniazdka nie wolno ciągnąć za kabel. Należy trzymać za wtyczkę i wyjąć ją z gniazdka, w przeciwnym razie można uszkodzić przewód.
- Przed czyszczeniem urządzenia należy je wyłączyć i wyciągnąć wtyczkę z gniazdka.
- Nie dotykać włączników mokrymi rękami.
- Nie czyścić klimatyzatora wodą.
- W miejscach, do których dociera bezpośrednio zimne powietrze z klimatyzatora nie wolno ustawiać roślin ani zwierząt. Może to być szkodliwe dla roślin lub zwierząt.
- Nie wolno używać żadnych palnych środków do czyszczenia. Mogą one wywołać pożar albo zdeformować obudowę urządzenia.
- W przypadku użytkowania klimatyzatora z innymi urządzeniami grzejnymi, należy od czasu do czasu wymienić powietrze w pomieszczeniu. W przeciwnym wypadku może wystąpić niedobór tlenu.
- Nie wolno stosować urządzenia niezgodnie z jego przeznaczeniem. Na urządzeniu nie wolno kłaść artykułów żywnościowych, instrumentów precyzyjnych, roślin, zwierząt, farb itp.
- W pobliżu urządzenia nie wolno ustawiać żadnych płonących przedmiotów, które mogłyby się znaleźć w zasięgu nadmuchu powietrza.
- Jeżeli urządzenie przez dłuższy czas nie będzie użytkowane, należy wyciągnąć wtyczkę z gniazdka. Zebrany kurz może być przyczyną pożaru.
- Nie wolno się wspinać na moduł zewnętrzny, ani stawiać na nim żadnych rzeczy.
- Nie wolno używać chwiejnego lub zardzewiałego stojaka.
- Nie wolno zbyt długo pozostawiać włączonego urządzenia przy otwartych drzwiach i oknach albo przy bardzo dużej wilgotności powietrza. Gdy klimatyzator długo pracuje w trybie chłodzenia przy dużej (powyżej 80 %) wilgotności powietrza, może dojść do wycieku kondensatu z urządzenia.
- Podczas zdejmowania urządzenia z wspornika ściennego nie należy stać na chwiejnym stojaku.
- Należy dopilnować, aby kondensat był bez przeszkód odprowadzany. Nieprawidłowe odprowadzanie kondensatu może spowodować zalanie pomieszczenia.
- Podczas wyjmowania filtra powietrza nie należy dotykać metalowych elementów wewnątrz urządzenia. Grozi to skaleczeniem.
- Nie instalować urządzenia w pomieszczeniu, w którym mogą ulatniać się palne gazy. Ulatniający się gaz może się nagromadzić i spowodować wybuch.
- Podczas burzy należy urządzenie wyłączyć i wyjąć wtyczkę z gniazda sieciowego. Burza może uszkodzić elementy elektryczne.
- Uziemienie! Żyłą uziemieniową znajduje się w kablu sieciowym (i wtyczce), dlatego nie wolno wymieniać wtyczki.
- W niektórych miejscach montażu, gdzie stale występuje duża wilgotność powietrza, wymagają zamontowania wyłącznika typu różnicowo-prądowego. W razie niezastosowania tego środka ostrożności występuje zagrożenie życia z powodu porażenia elektrycznego.
- **Instalację elektryczną 230 V gniazdka urządzenia zlecić licencjonowanemu zakładowi elektrycznemu.** Niewłaściwy montaż może prowadzić do niebezpieczeństwa i szkód materialnych.
- Jeśli nie chcą Państwo przeprowadzać instalacji we własnym zakresie, należy zlecić ją autoryzowanemu serwisowi. Niewłaściwy montaż może prowadzić do niebezpieczeństwa i szkód materialnych.

**Teilebeschreibung:**

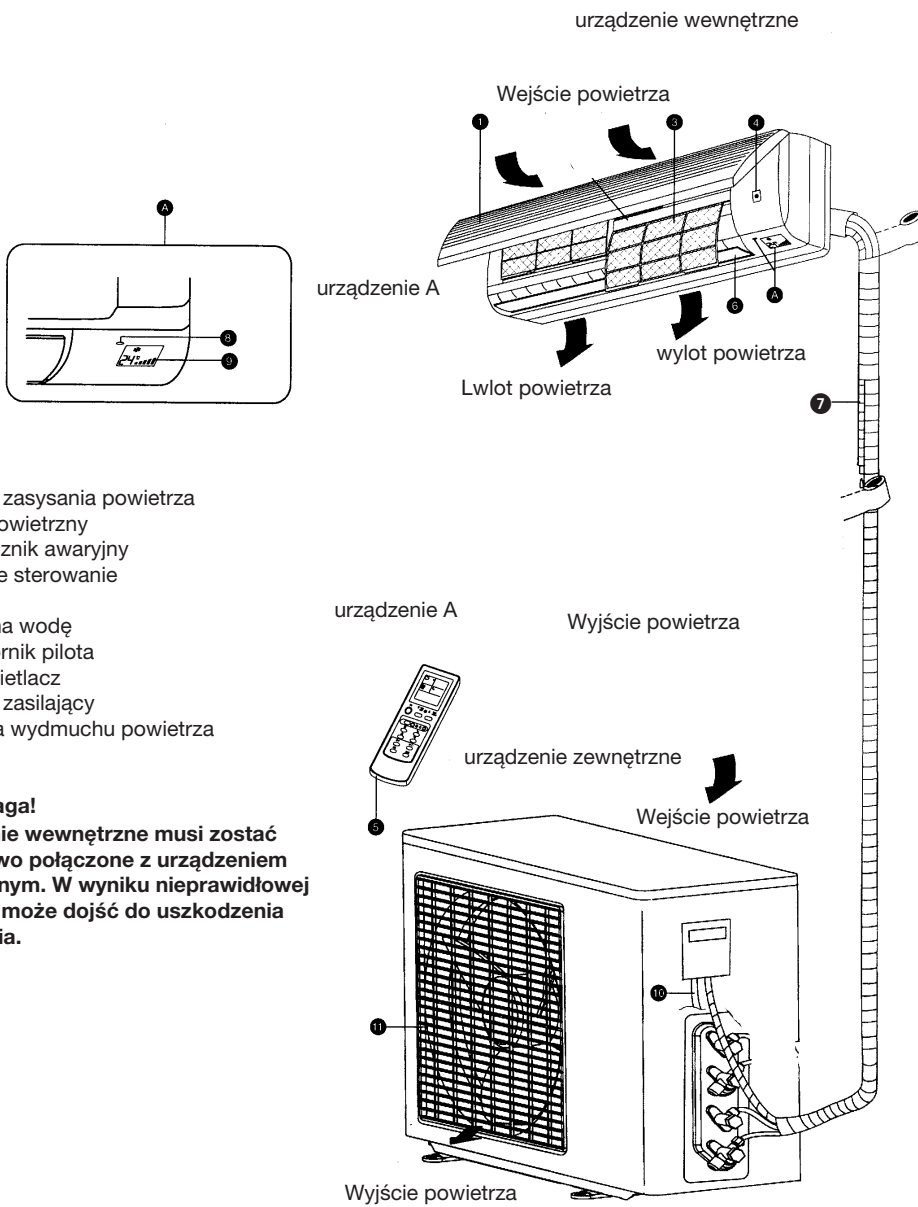

- 1 Kłapa zasysania powietrza
- 3 Filtr powietrzny
- 4 Wyłącznik awaryjny
- 5 Zdalne sterowanie
- 6 Płytki
- 7 Wąż na wodę
- 8 Odbiornik pilota
- 9 Wyświetlacz
- 10 Kabel zasilający
- 11 Kratka wydmuchu powietrza

**⚠ Uwaga!**

**Urządzenie wewnętrzne musi zostać prawidłowo połączone z urządzeniem zewnętrznym. W wyniku nieprawidłowej instalacji może dojść do uszkodzenia urządzenia.**

## Wskazania wyświetlacza części wewnętrznej

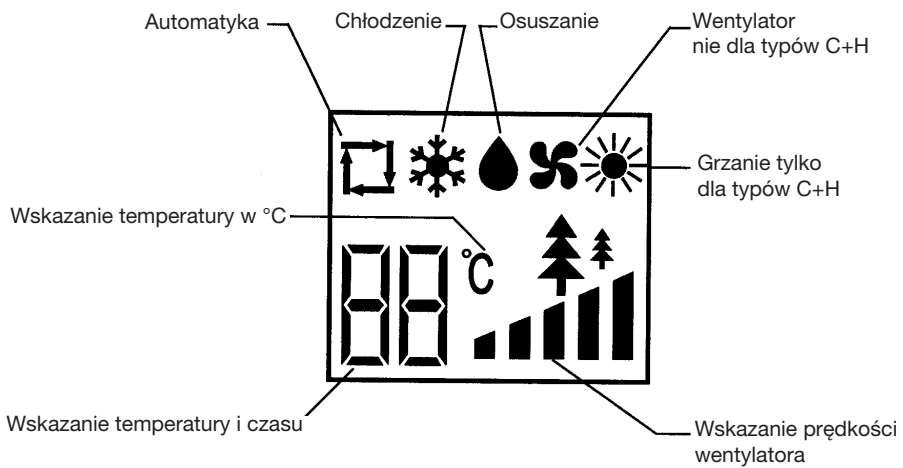

## Otwieranie



Wcisnąć oba dolne naroża kratki zasysania (oznaczone napisem „Push“). Kratka odchyli się (o ok. 25°) i pozostanie w tej pozycji.

Wskazówka: Nie należy odchyłać kratki o więcej niż o 70°. Grozi to uszkodzeniem kratki.

## Zamykanie

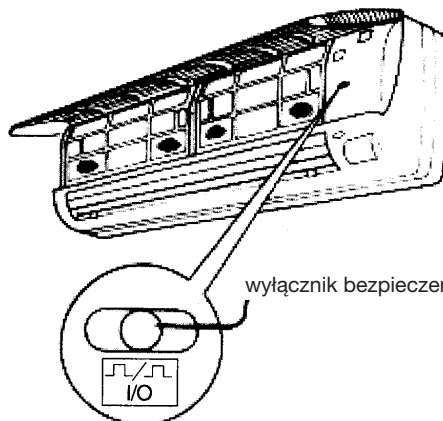

wyłącznik bezpieczeństwa

Tego wyłącznika można użyć jako wyłącznika awaryjnego do włączania lub wyłączenia urządzenia, jeśli pilot zdalnego sterowania jest niesprawny.

● Pilot zdalnego sterowania:

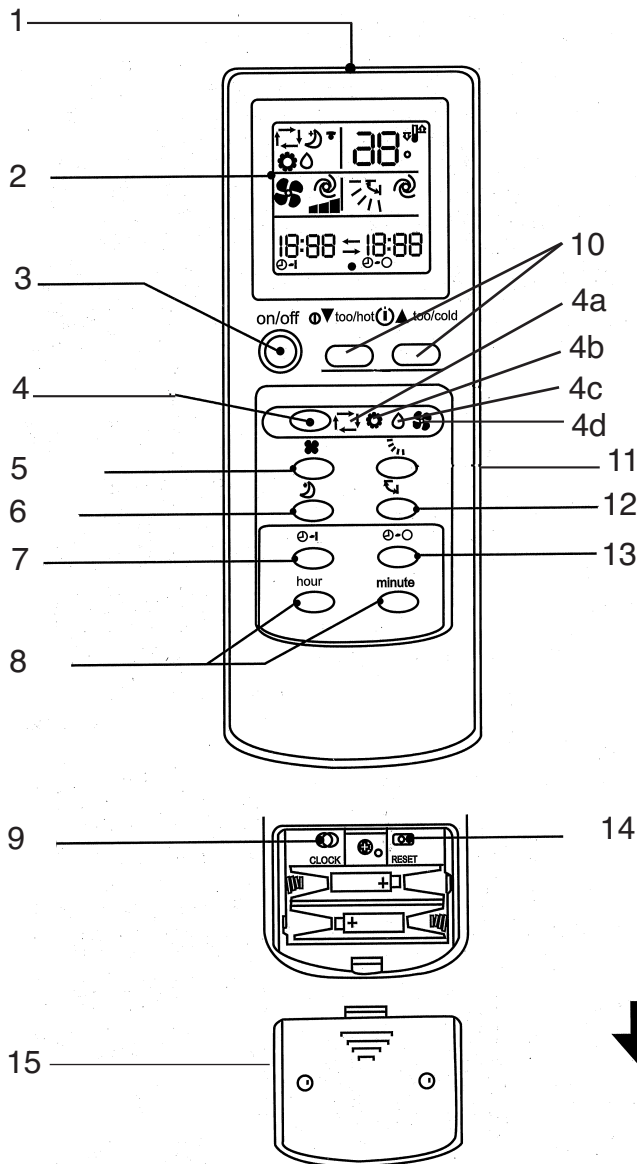

- 1 okienko wysyłania sygnału
- 2 wskaźnik funkcji
- 3 włącznik /wyłącznik
- 4 przełącznik funkcji (trybów pracy)
- 4a funkcja Automatyka
- 4b chłodzenie
- 4c osuszanie (suszenie)
- 4d grzanie
- 5 przełącznik prędkości obiegu powietrza
- 6 przełącznik funkcji snu
- 7 przycisk włączania programatora czasowego
- 8 przycisk wyboru godzin, ustawiania minut, ustawiania czasu zegarowego
- 9 ustawianie czasu zegarowego
- 10 przycisk regulacji temperatury
- 11 przycisk ustawiania kąta przepływu powietrza
- 12 przycisk maksymalnego nawiewu
- 13 przycisk wyłączenia programatora czasowego
- 14 przycisk resetowania
- 15 zdejmowanie pokrywki schowka na baterie

## Przygotowanie do rozpoczęcia pracy z pilotem i ustawianie aktualnego czasu zegarowego

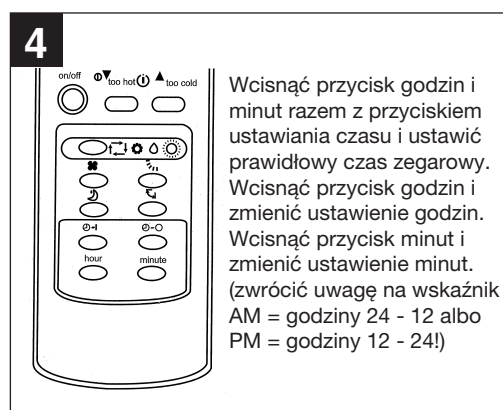
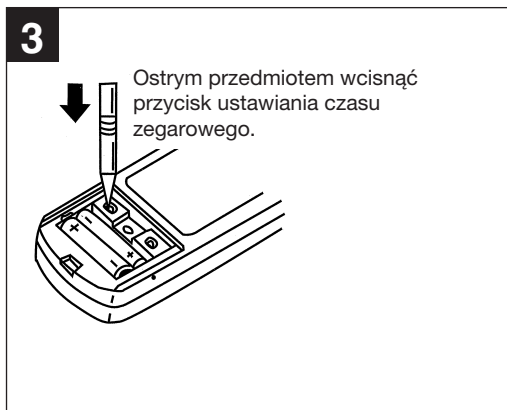
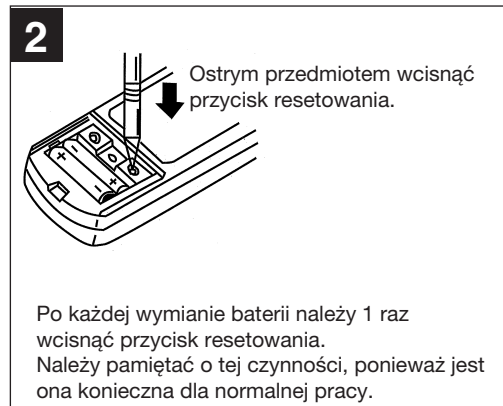
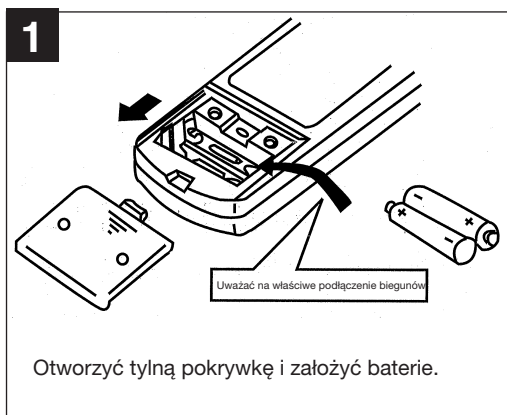



#### Przygotowanie do kontroli działania zdalnego sterowania

- Sygnał nadawczy ma zasięg około 6m
- Gdy zostanie przyciśnięty przycisk ON/OFF, zabrmi 1-2-krotnie sygnał w urządzeniu wewnętrznym, który oznacza, że urządzenie odebrało sygnał.
- Jeśli dźwięk nie był słyszalny, należy ponownie przycisnąć przycisk.
- Obchodzić się ostrożnie z pilotem. Nie upuszczać, nie kłaść w wilgotnym miejscu, aby zapobiec uszkodzeniu. Zamontować urządzenie na ścianie w ten sposób, aby sygnał sterujący mógł zostać odebrany przez odbiornik urządzenia wewnętrznego.

#### Wymiana baterii!

- Jeśli sygnał pilota jest słaby lub wyświetlacz na pilocie jest prawie niemożliwy do odczytania, należy natychmiast wymienić baterie.
- Ważna jest prawidłowa polaryzacja baterii w pilocie.
- Obie baterie powinny zawsze być nowe i pochodzić od tego samego producenta.

#### Jeśli pilot nie działa (użycie awaryjne)

W przypadku gdy pilot nie działa (zużyte baterie lub błędne funkcjonowanie), należy użyć wyłącznika awaryjnego.

- Poprzez kilkukrotne naciśnięcie przycisku awaryjnego urządzenie zostanie wyłączone.

#### Wskazówka:

Podczas pierwszych 30 minut pracy nie działa dopasowanie temperatury. Urządzenie działa w trybie ciągłym i z wysoką prędkością wietrzenia.

- Urządzenie jest włączone: Po przyciśnięciu przycisku awaryjnego urządzenie zostanie wyłączone.
- Gdy urządzenie jest w trybie ustawienia lub czasu: po przyciśnięciu przycisku awaryjnego urządzenie przejdzie w stan oczekiwania.

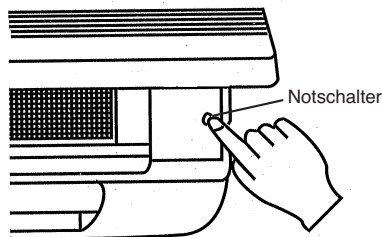

### Funkcja automatyczna „Czuję....“

Po lekkim wciśnięciu funkcja automatyczna „Czuję“ wywoła przyjemną temperaturę powietrza w pomieszczeniu.

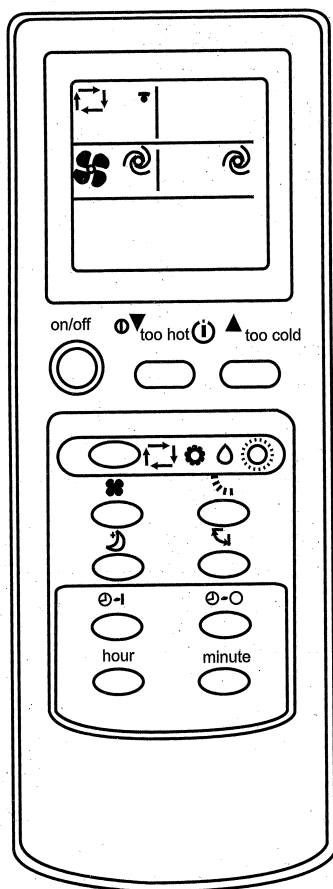

#### Uruchamianie

##### Wcisnąć przycisk ON/OFF

Gdy jest wyświetlana funkcja Automatyka , klimatyzator ustawi się na komfortową temperaturę w pomieszczeniu.

#### Zatrzymanie funkcji. Wcisnąć przycisk ON/OFF

Po 15 min. od wyłączenia wystąpi uczucie, że jest nieco za ciepło. W celu obniżenia temperatury należy wcisnąć przycisk  (za ciepło - zu warm - too hot).

Każde wciśnięcie powoduje obniżenie temperatury o 1 °C.

Jeśli jest nieco za zimno, to należy podwyższyć temperaturę przyciskiem  (za zimno - zu kühl - too cool).

Każde wciśnięcie powoduje podwyższenie temperatury o 1 °C.

wyświetlacz ciekłokrystaliczny części wewnętrznej

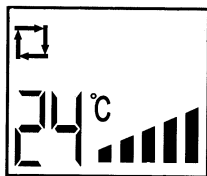

wskazanie wartości niskiej-wysokiej

Gdy nie jest wyświetlana funkcja Automatyka, wciskać przycisk „4” tak długo, aż zostanie wyświetlona funkcja Automatyka (4a).  
Każde wciśnięcie przycisku zmienia funkcję w następującej kolejności: Automatyka (4a) Chłodzenie (4b) - Osuszanie (4c) - Ogrzewanie (4d).

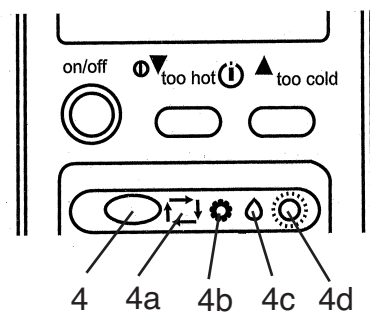

### Struktura funkcji Automatyka

Funkcje sterowania.

Po uruchomieniu funkcji Automatyka praca klimatyzatora dostosowuje się do temperatury w pomieszczeniu realizując takie funkcje, jak chłodzenie i osuszanie. Gdy praca zostanie zatrzymana na 2 godziny, to zostanie wznowiona z takimi samymi ustawieniami funkcji, jak przed zatrzymaniem. Gdy odpowiednia funkcja już ustawiła się, to nie ma na nią wpływu temperatura w pomieszczeniu, nawet jeśli ulegnie zmianie. W razie zamiaru zmiany funkcji należy wcisnąć przycisk , aby wybrać jedną z kolejnych funkcji.

### Funkcja Automatyka po odczycie temperatury w pomieszczeniu.

Początkowa temperatura w pomieszczeniu	Funkcja	Temperatura końcowa
ponad +25°C	Chłodzenie	ok. 24°C
+21 -25°C	Osuszanie	-----
poniżej 21°C	Grzanie	ok. 24°C

Wskazówka:

Funkcja grzania może być stosowana, gdy temperatura zewnętrzna wynosi min. +7°C. Jeśli temperatura zewnętrzna jest niższa ogrzewanie nie jest możliwe.

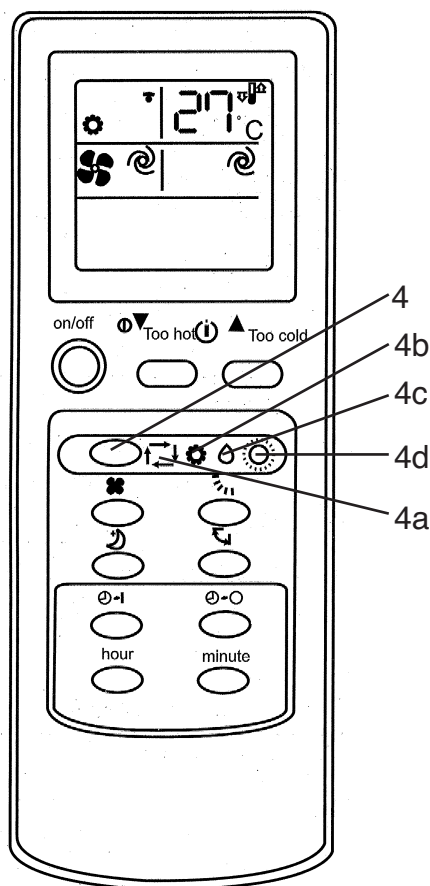

Wybór funkcji roboczej (chłodzenie (4b), osuszanie (4c), ogrzewanie (4d))  
 Wybrać tryb pracy dla dokładnego ustawienia temperatury w pomieszczeniu lub natężenia przepływu powietrza.



#### Uwaga!

Gdy temperatura otoczenia jest za wysoka, to chłodzenie pracuje z maksymalną mocą.

Aby wybrać funkcję chłodzenia, osuszania lub ogrzewania:

- 1 Wcisnąć przycisk ON/OFF 
- 2 Wcisnąć przycisk  w celu wybrania odpowiedniej funkcji.

Każde wciśnięcie przycisku powoduje zmianę funkcji w następującej kolejności:  
 -Chłodzenie - Osuszanie - Grzanie

W celu wyłączenia urządzenia należy wcisnąć przycisk ON/OFF 

Gdy urządzenie zostało ustawione, to wystarczy wciśnięcie przycisku ON, aby powrócić do poprzedniej funkcji.

Funkcja ogrzewania:

Przyciskiem 4 wybrać funkcję  Ogrzewanie.

Funkcja grzania może zostać wybrana przy temperaturze zewnętrznej nie niższej niż 7°C. Maksymalna osiągalna temperatura pomieszczenia jest zależna od temperatury zewnętrznej i od miejscowych właściwości konstrukcyjnych.



Wskazówka: Jeśli podczas działania, temperatura pomieszczenia jest wyższa o 2°C (chłodzenie)

lub niższa o 2°C (grzanie) od ustawionej pożądanej temperatury, to ustawienie temperatury pożądanej nie może zostać zmienione.

Jak tylko różnica temperatur pomiędzy temperaturą pomieszczenia i ustawioną temperaturą pożądaną jest mniejsza niż 2°C, Poże zostać zmienione ustawienie temperatury pożądaney.

Im niższa temperatura zewnętrzna, tym niższa jest maksymalnie osiągalna przez funkcje grzania temperatura pomieszczenia.

### Zmiana temperatury

W celu obniżenia temperatury wcisnąć przycisk "za ciepło - zu warm - too hot.", . Każde wciśnięcie powoduje obniżenie ustawionej temperatury o 1 °C. W celu podwyższenia temperatury wcisnąć przycisk "za zimno - zu kühl - too cool.", . Każde wciśnięcie powoduje podwyższenie ustawionej temperatury o 1 °C.

System może ulec przeciążeniu, gdy klimatyzator pobiera zbyt wiele ciepła z powietrza. Wentylator urządzenia zewnętrznego jest zatrzymywany automatycznie przez układ sterowania mikroprocesorowego w celu ochrony klimatyzatora przed uszkodzeniem. Zatrzymanie wentylatora urządzenia zewnętrznego powoduje sygnalizację szronu na urządzeniu zewnętrznym. Nie oznacza to jednak uszkodzenia ani usterki.

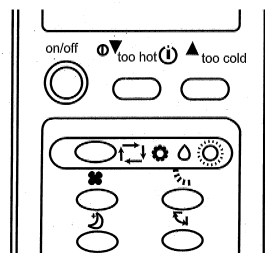

### Tryb osuszania

Tej funkcji nie można zmieniać, gdy jest ustawiona temperatura w funkcji Automatyka.

### Wybór funkcji (Chłodzenie, Osuszanie).

Nadzorowanie podczas pracy:

1. W celu zwiększenia skuteczności chłodzenia zamknąć okna i opuścić rolety albo zmniejszyć ilość wpadającego światła słonecznego.
2. W celu zmniejszenia ilości wpadającego światła słonecznego opuścić żaluzje.
3. Zamontować zewnętrzny moduł klimatyzatora w dogodnym miejscu w celu zmniejszenia bezpośredniego padania promieni słonecznych i oszczędności energii.

### Osuszanie

Górną granicą komfortowego samopoczucia człowieka jest wilgotność względna powietrza 70 %. Gdy człowiekowi jest za ciepło, to zawartość wilgoci w powietrzu jest zbyt wysoka, inaczej mówiąc, wilgotność powietrza jest za duża. Wilgotność powietrza jest w określony sposób powiązana z temperaturą. Ogólnie wilgotność powietrza powinna wynosić: 60-70 % w lecie i 50-70 % w zimie.

## Regulacja prędkości i natężenia przepływu powietrza

Wybrać dogodnie dla użytkownika wartości prędkości przepływu i wydatku obiegu powietrza.

W celu wychłodzenia całego pomieszczenia należy wybrać stopień ■■■■ dużej prędkości. Na czas snu, aby zmniejszyć poziom hałasu, należy włączyć funkcję snu.

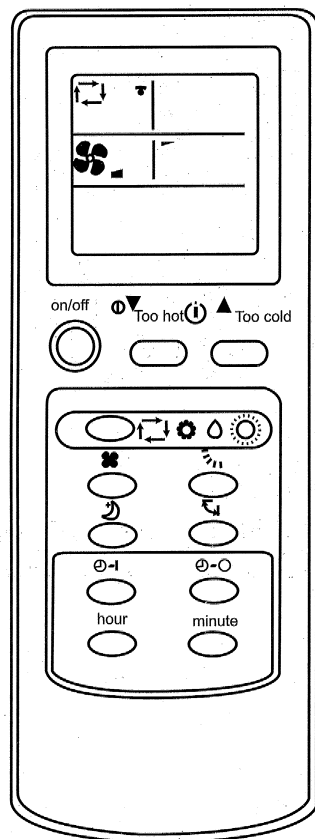

W celu zmiany prędkości powietrza wcisnąć przycisk ■■■■. Każde wciśnięcie przycisku zmienia prędkość przepływu powietrza w następującej kolejności: mała, średnia, duża, automatycznie

Wcisnąć przycisk ↕, aby zmienić kierunek przepływu powietrza w dół lub w górę. Każde wciśnięcie przycisku powoduje zmianę kierunku przepływu.

Zalecany zakres przepływu powietrza w dół i w górę.  
Regulację przeprowadza się przyciskiem Automatyka, należy wybrać Chłodzenie,  
Grzanie lub Osuszanie.

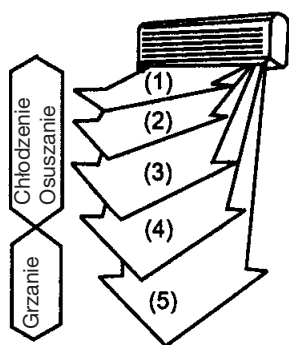

### Regulacja prędkości i kierunku przepływu powietrza

Automatyczny przepływ powietrza

Wcisnąć przycisk , zmienić prędkość przepływu powietrza na automatyczną, wtedy zostanie ustawione najkorzystniejsze położenie żaluzji dla skutecznego efektu.

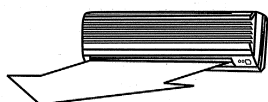

**Chłodzenie**  
Przy chłodzeniu i osuszaniu powietrze wypływa w kierunku poziomym.

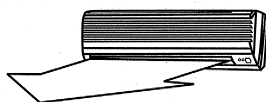

**Grzanie**  
Gdy temperatura powietrza jest niska, powietrze wypływa w kierunku poziomym.

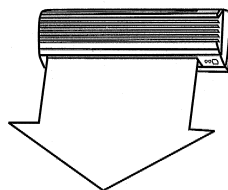

Gdy powietrze jest ciepłe, powietrze wypływa w kierunku w dół.

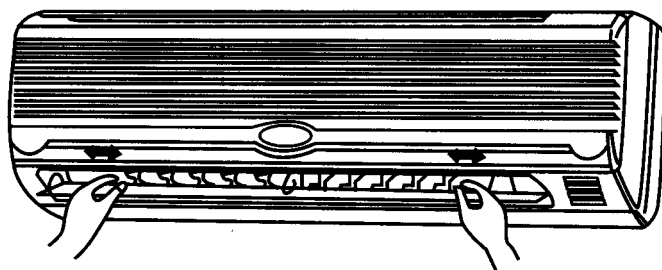



Kierunek wypływu powietrza w lewo lub w prawo można wyregulować ręcznie.

Ustawienia te należy przeprowadzić przed uruchomieniem klimatyzatora. Podczas pracy żaluzje poruszają się, co może spowodować przygniecenie palców.

## Funkcja komfortu podczas snu

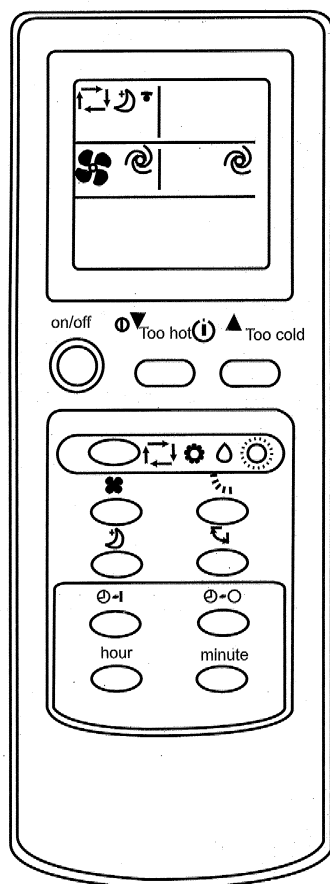
Tę funkcję należy włączyć, aby uzyskać cichą pracę urządzenia podczas snu.



Sposób włączania:  
Wcisnąć przycisk .

Czynność tę wykonuje się, aby podczas snu klimatyzator pracował cicho.

Sposób wyłączenia tej funkcji:  
Ponownie wcisnąć przycisk .

### Uwaga:

Tę funkcję należy uruchamiać przed snem. Uruchomienie jej podczas dnia może spowodować, że temperatura otoczenia będzie zbyt wysoka, ponieważ moc chłodzenia jest wtedy zmniejszona.



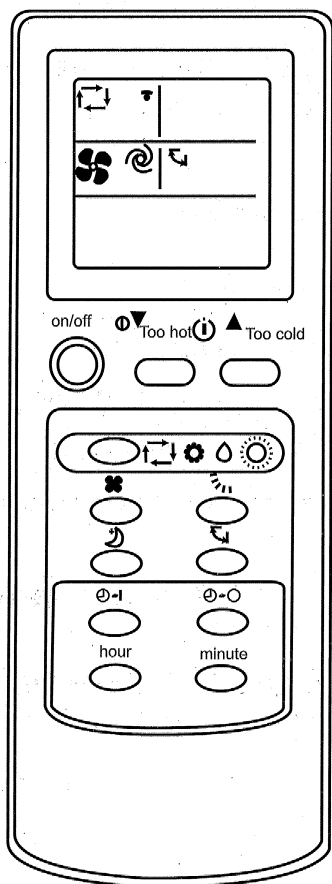

## Pełna moc nawiewu

Włączenie tej funkcji powoduje wychłodzenie każdego fragmentu pomieszczenia.



Sposób włączania:  
Wcisnąć przycisk .

Sposób wyłączenia tej funkcji:  
Jeszcze raz wcisnąć przycisk .



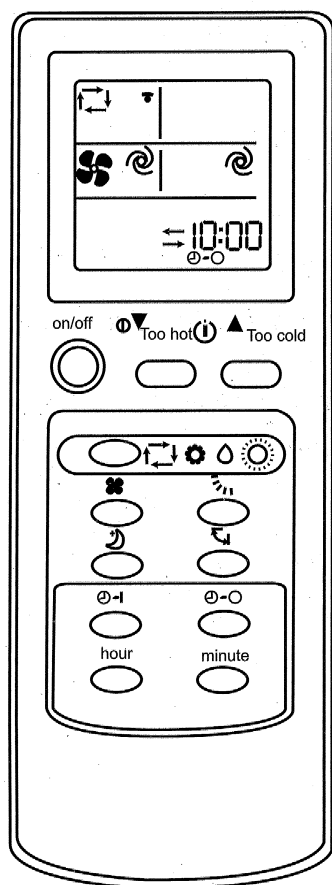

Aby wyłączyć tę funkcję, należy wcisnąć przycisk  podczas nawiewu z pełną mocą. Włączenie nawiewu z pełną mocą powoduje dotarcie zimnego powietrza do każdego kąta pomieszczenia.

## Tryb pracy z programatorem czasowym (ON/OFF)



Tryb pracy z programatorem czasowym ustawia się przed snem albo na normalną porę powrotu do domu albo rannego wstania.



### Ustawianie czasu włączania programatora czasowego - Ein (On)

- 1 W celu ustawienia czasu włączania programatora czasowego („EIN“)  wcisnąć przycisk podczas pracy klimatyzatora. Każde wciśnięcie przycisku zmienia sekwencję: czas włączania > anulowanie.
- 2 Wciskać przycisk godzin i minut   w celu ustawienia czasu zegarowego. Każde wciśnięcie powoduje zmianę czasu o 1 godzinę albo o 10 minut. (AM = godzina 24 - 12; PM = godzina 12 - 24)  
Anulowanie  
W celu anulowania ustawienia timera wcisnąć przycisk .

### Ustawianie czasu wyłączenia programatora czasowego - Aus (Off)

- 1 W celu włączenia programatora czasowego („OFF“) wcisnąć przycisk  podczas pracy klimatyzatora. Każde wciśnięcie przycisku zmienia sekwencję > czas wyłączenia – wyłączenie funkcji.
- 2 Wciskać przycisk godzin i minut   w celu ustawienia czasu włączenia programatora czasowego („OFF“). Każde wciśnięcie powoduje zmianę czasu o 1 godzinę albo o 10 minut.

### Wyłączenie

W celu wyłączenia programatora czasowego wcisnąć przycisk .

### Wskazówka:

- Czasy włączenia (ON) i wyłączenia (OFF) programatora czasowego mogą być kombinowane, pierwszeństwo ma ustawiony czas będący najbliższym czasowi faktycznemu. (—) { — } (oznacza, że potem nastąpi czas wyłączenia (OFF) lub włączenia (ON) programatora czasowego).
- Nieprawidłowe ustawienie czasu zegarowego na pilocie powoduje także nieprawidłowe ustawienia programatora czasowego.

**Uwaga:**

Przed każdym czyszczeniem należy klimatyzator zatrzymać i wyjąć wtyczkę z gniazdka sieciowego. Duża prędkość obrotowa wentylatora może spowodować uszkodzenie ciała. Część wewnętrzną klimatyzatora należy czyścić tylko miękką ściereczką. Nie używać benzyny, rozcieńczalników, proszków do szorowania, środków czyszczących itp., ponieważ może to spowodować uszkodzenie urządzenia.

**Wskazówki dotyczące pielęgnacji**

1. Oczyszczyć filtr powietrza i zamontować powrotem w takiej samej pozycji.
2. Przyłącza dopływu i odpływu na urządzeniu wewnętrznym i zewnętrznym muszą być wolne i nie mogą być zasłonięte lub zatkane.

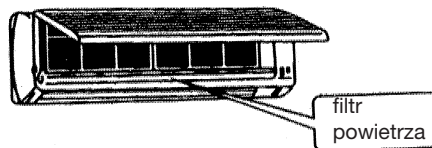
**Zabiegi pielęgnacyjne**

Przed czyszczeniem:

Wyciągnąć wtyczkę przewodu zasilającego z gniazdka.

**Zabiegi pielęgnacyjne**

W przypadku dłuższej przerwy w użytkowaniu klimatyzatora:

1. Najpierw należy pozostawić włączony wentylator na 3-4 godziny w celu całkowitego wysuszenia klimatyzatora. Na czas pracy wentylatora ustawić najwyższą możliwą temperaturę.
2. Wyłączyć urządzenie i wyciągnąć wtyczkę z gniazdka.

**Uwaga:**

Jeżeli urządzenie przez dłuższy czas nie będzie użytkowane, należy zawsze wyciągnąć wtyczkę z gniazdka. Zebrany kurz może być przyczyną pożaru.

3. Wyjąć baterie z pilota zdalnego sterowania

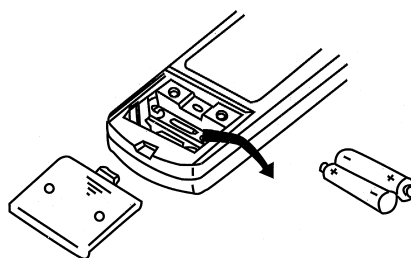

### **Możliwe usterki i sposoby ich usuwania**

Przed wezwaniem serwisu naprawczego należy sprawdzić następujące możliwości:

#### **Urządzenie nie działa. Należy sprawdzić następujące punkty:**

1. Czy w gniazdku sieciowym jest napięcie?
2. Sprawdzić bezpiecznik w obwodzie gniazdka
3. Czy ustawiono programator czasowy?

#### **Wentylator niedostatecznie chłodzi!**

##### **Sprawdzić następujące punkty:**

1. Czy ustawiono prawidłową temperaturę?
2. Czy filtr powietrza nie jest zabrudzony?  
Wyczyścić i ponownie założyć.
3. Czy wyloty i wloty urządzenia zewnętrznego nie są zatkane?
4. Czy w dzień nie jest ustawiona funkcja snu?
5. Czy połączenia pomiędzy modulem wewnętrznym a zewnętrznym nie wykazują nieszczelności?  
Czy poziom cieczy chłodzącej nie jest zbyt niski?  
W takim wypadku należy poinformować serwis.

#### **Pilot nie działa!**

**(Uwaga: pilot działa tylko w odległości do 6 m od części urządzenia wewnętrznego.)**

1. Czy baterie są jeszcze dobre?  
Wymienić!
2. Czy baterie są prawidłowo założone?  
Uważać na właściwe podłączenie biegunów!

#### **Czynności kontrolne w razie zaniku napięcia zasilającego:**

Po zaniku napięcia zasilającego wcisnąć przycisk wyłącznika głównego ON/OFF.

Jeśli problemy nie zostały w ten sposób rozwiązane, to należy wyłączyć klimatyzator i skontaktować się z lokalnym serwisem.

## Możliwe usterki i sposoby ich usuwania

### Problem

Po wciśnięciu przycisku Start, układ mikro-procesorowy uruchamia urządzenie dopiero po 3 minutach.

Słychać trzaski.

W pomieszczeniu odczuwa się dziwny zapach.

Podczas osuszania wentylator zatrzymuje się.

Słychać szum wody.

Podczas pracy automatycznie zmienia się strumień powietrza.

Trzaski w urządzeniu wewnętrznym.

### Przyczyna

To nie jest usterka, chodzi o zabezpieczenie sprężarki. Dlatego należy cierpliwie poczekać.

To nie jest usterka. Te wywołane przez naprężenia odgłosy są spowodowane przez kurczenie i rozszerzanie się płyty przedniej wskutek różnicy temperatur.

To nie jest usterka. Przez klimatyzator przepływają także opary wydobywające się ze ścian, tapet, wykładzin podłogowych, mebli i odzieży oraz dym tytoniowy.

To nie jest usterka. Temperatura rośnie wraz z parowaniem wody na wymienniku ciepła urządzenia wewnętrznego.

To nie jest usterka. To może wynikać z rozszerzalności cieplnej cieczy chłodzącej w klimatyzatorze.

To nie jest usterka. Listewki żaluzji ustawiają się w pozycji poziomej w celu uniknięcia kapania wody, gdy powietrze było nawiewane w dół przez ok. 1 godzinę w trybie chłodzenia lub osuszania. Jeśli nawiewane powietrze jest za zimne, to jest nawiewane także w kierunku poziomym.

To nie jest usterka. To przeważnie odgłosy wentylatora lub sprężarki podczas włączania lub wyłączenia.

W urządzeniu wewnętrznym słychać głośny odgłos.

To nie jest usterka.  
Te odgłosy wywołuje ciecz chłodząca klimatyzatora.

Z urządzenia zewnętrznego kapie woda.

To nie jest usterka.  
Podczas pracy w trybie chłodzenia rura lub armatura chłodzi się, co powoduje powstawanie kondensatu. Podczas odszraniania lub ogrzewania może dojść do skapywania kondensatu. Podczas ogrzewania woda może kapać z wymiennika ciepła.

W trybie ogrzewania powietrze nie jest natychmiast nawiewane.

To nie jest usterka.  
Powietrze jest nawiewane dopiero po podgrzaniu.

Klimatyzator wyłącza się podczas trybu grzania.

Urządzenie zewnętrzne zamarza przy niskich temperaturach zewnętrznych (poniżej 7°C). Tryb grzania nie działa przy temperaturach zewnętrznych poniżej 7°C.

## Ważne wskazówki na temat montażu

### Dobór miejsca instalacji modułu wewnętrznego klimatyzatora

- Nie dopuszczać do zablokowania strumienia powietrza.
- Schłodzone powietrze powinno dotrzeć do każdej części pomieszczenia.
- Maksymalna odległość pomiędzy urządzeniem wewnętrznym a zewnętrznym wynosi 4 m.
- W celu uniknięcia wibracji należy zamontować urządzenie na stałej ścianie.
- Unikać bezpośredniego działania promieniowania słonecznego.
- Zapewnić łatwy odpływ kondensatu.

### Dobór miejsca instalacji modułu zewnętrznego klimatyzatora

- Urządzenie nie może być narażone na uszkodzenie przez silne wiatry.
- Należy zapewnić dobre przewietrzanie i brak zapylenia, unikać należy bezpośredniego narażenia na opady i działanie promieniowania słonecznego.
- Dopilnować, aby hałas podczas pracy i wylatujące powietrze nie były uciążliwe dla mieszkańców.
- Zamontować na stałe na mocnej konstrukcji nośnej, co pozwoli uniknąć nadmiernego hałasu i drgań.
- Unikać miejsc, gdzie może ulatniać się palny gaz albo dochodzić do wycieków.
- Nóżki montażowe urządzenia muszą być starannie zamontowane, gdy urządzenie jest ustawione wysoko nad nimi

### Uwaga!

Porozumieć się z autoryzowanym przedstawicielem. Tam zostaniecie Państwo szybko obsłużeni, a urządzenie poprawnie zamontowane.

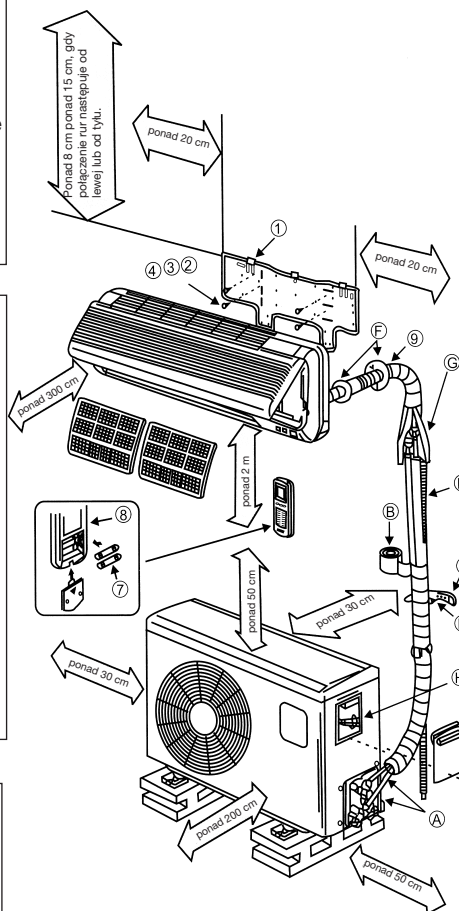

## Instrukcja montażu:

**Upewnić się, że napięcie w sieci odpowiada napięciu podanemu na tabliczce znamionowej.**

- Zabezpieczyć urządzenie oddzielnie
- **Instalację elektryczną (230 V gniazdko) zlecić elektrykowi.**
- Jeśli nie chcą Państwo przeprowadzać instalacji we własnym zakresie, należy zlecić ją autoryzowanemu serwisowi
- Niewłaściwy montaż może doprowadzić do szkód materialnych i okaleczeń
- Podczas montażu nosić nasuszki, okulary ochronne oraz rękawice robocze.

### Wskazówka do podłączenia do sieci elektrycznej!

Podłączenie do sieci elektrycznej może zostać wykonane tylko i wyłącznie przez osobę do tego uprawnioną /elektryka. Urządzenie musi zostać oddzielnie zabezpieczone. Należy wybrać odpowiedni przekrój przewodu doprowadzającego. Żółta/zielona żyłka może zostać użyta wyłącznie jako przewód bezpieczeństwa i w żadnym wypadku jako przewód napięcia. W przypadku stałego elektrycznego podłączenia urządzenia musi ono zostać oddzielone od sieci przez odcinek oddzielający o długości min. 3 mm. Najpierw połączyć urządzenie wewnętrzne i zewnętrznym i dopiero wtedy podłączyć do sieci. Upewnić się, że całe urządzenie jest beznapięciowe. Zabezpieczyć urządzenie przed ponownym włączeniem.

## 1. Wybór miejsca montażu

### Urządzenie wewnętrzne

1. Otwory, wentylatory oraz wyjścia nie mogą zostać przykryte, tak aby powietrze mogło rozchodzić się po całym pomieszczeniu.
2. Zamontować urządzenie wewnętrzne w taki sposób, aby uzyskać jak najkrótszą drogę przez ścianę do urządzenia zewnętrznego.
3. Uważać, aby przewód drenowy nie załamywał się i nie był ułożony w kierunku do góry, na zewnątrz.
4. Unikać miejsc obok źródeł ciepła, o wysokiej wilgotności lub łatwopalnych gazów.
5. Wybrać miejsce, które jest wystarczająco stabilne dla montażu, tak aby urządzenie nie wibrowało.
6. Upewnić się, że instalacja została przeprowadzona prawidłowo i z zachowaniem czystości.
7. Zadbać o miejsce dla późniejszych napraw i serwisowania.

8. Urządzenie powinno być ustawione min. 1 m od urządzeń elektrycznych takich, jak TV, radio, komputer itp.
9. Wybrać miejsce, w którym urządzenie jest łatwo osiągalne, w celu wyczyszczenia filtra lub jego wymiany.

### Urządzenie zewnętrzne

1. Wybrać miejsce, w którym odgłosy i wydmuch powietrza nie będzie przeszkadzał sąsiadom.
2. Wybrać miejsce, gdzie zapewniony jest wystarczający dopływ powietrza.
3. Otwory wejściowe i wyjściowe powietrza nie mogą zostać przykryte.
4. Miejsce powinno być stabilne dla montażu i wibracji.
5. Nie mogą być występować niebezpieczeństwa związane z łatwopalnymi gazami i ujściem gazów.
6. Upewnić się, że instalacja została przeprowadzona zgodnie z przepisami.

### Uwaga:

**Niewłaściwe wykonanie powyższych punktów może prowadzić do usterek. Zasięgnąć informacji u autoryzowanego partnera, aby zapobiec ewentualnym usterek.**

### Należy unikać ustawienia urządzenia w następujących miejscach:

- przechowywania oleju;
- o dużej zawartości soli;
- źródeł zawierających siarkę, np. w strefach kąpeli leczniczych;
- gdzie działają nadajniki radiowe lub anteny wzmacniające sygnał, spawarki i urządzenia medyczne;
- gdzie urządzenie jest narażone na bezpośrednie napromieniowanie słoneczne. W razie potrzeby zacienić urządzenie. Zacienienie nie może utrudniać wypływu powietrza.
- w pobliżu źródeł ciepła i pary;
- wytwarzania dużej ilości kurzu;
- o dużym nasileniu ruchu ludzi;
- o szczególnych nietypowych warunkach;

### Uwaga!

- Kierunek wydmuchu powietrza powinien być zgodny z kierunkiem wiatru.
- Nigdy nie stawiać urządzenia w miejscach o silnym przepływie powietrza.
- Stosować minimalne zalecane odstępny (patrz: ważne wskazówki dotyczące montażu)
- Instalacja urządzenia wewnętrznego i zewnętrznego jest dopuszczalna tylko w położeniu prostopadłym.



## 2. Montaż wyposażenia

Przed montażem sprawdzić, czy wyposażenie jest pełne.

Opis pozycji	Ilość sztuk
1 Płyta montażowa	1
2 Śruby 4x30	6
3 Połowa pokrywy przerwy w murze	2
4 Rura do przerwy w murze	1
5 Zacisk z tworzywa sztucznego	2
6 Zdalne sterowanie z uchwytem	1
7 Materie mikro LR03 1,5V	2
8 Uchwyty do przewodu odpływowego wody	1

## 3. Montaż urządzenia wewnętrznego

Bezwzględnie przestrzegać wskazówek montażu.

### 3.1 Przed montażem

- Wybrać miejsce urządzenia wewnętrznego (przestrzegać w/w wskazówek dotyczących wyboru miejsca).
- Sprawdzić wartość napięcia sieciowego z wartością napięcia podaną na tabliczce znamionowej. Wartość napięcia musi być zgodna.
- Przewody środka chłodzącego muszą być zaopatrzone w fabrycznie zamontowaną izolację.

### 3.2 Mocowanie płyty montażowej

- Płyta montażowa urządzenia wewnętrznego musi zostać poziomo zamontowana na ścianie. Utrzymywać bezwzględnie podane odstępy. Oznakować i wiercić otwory mocujące i zamocować płytę montażową za pomocą kołków i śrub. Aby zapobiec wibracjom urządzenia wewnętrznego, uważać aby pomiędzy ścianą i płytą montażową nie powstał odstęp.

### 3.3 Wiercenie otworu w murze

- Wywiercić otwór na przewody, z wewnątrz na zewnątrz, za pomocą koronki wiertniczej o średnicy 65mm, pod kątem 5° (w dół) na zewnątrz. Następnie włożyć rurę w otwór wywiercony w murze.

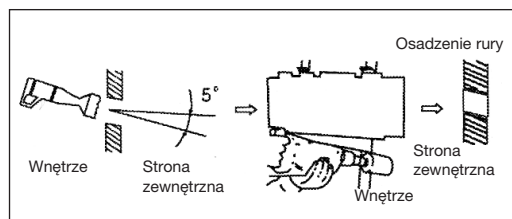

## 3.4 Montaż węży odprowadzającego wodę kondensowaną

- Przewód odprowadzający wodę musi zostać poprowadzony ze spadkiem w kierunku na zewnątrz. Unikać bezwzględnie powstania skręceń i załamania. Odpływ przewodu nie może znajdować się w żadnym pojemniku, w którym może gromadzić się woda. Woda pozostająca w przewodzie może się cofać i doprowadzić do uszkodzeń.
- Wsunąć dodatkowy przewód odpływowy na króćcu rury dostępnego węża odpływowego urządzenia wewnętrznego. Przymocować miejsce mocowania za pomocą taśmy klejącej. Uważać na szczelność miejsca podłączenia. Owinąć obszar węża leżący w otworze w ścianie i dodatkowo izolować wewnątrz i na zewnątrz zapasem 10 cm.

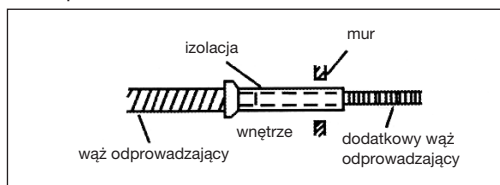

## 3.5 Owijanie przewodów

- Przestrzegać, aby przewody sieciowe nie były prowadzone na zewnątrz. Wszystkie rury, przewody elektryczne i przewody odprowadzające wodę należy owinać dołączoną taśmą ochronną. W zależności od tego, czy przewody poprowadzone są w prawo czy w lewo, muszą odpowiedni zostać oddzielone izolatorami przepustowymi od urządzenia wewnętrznego.

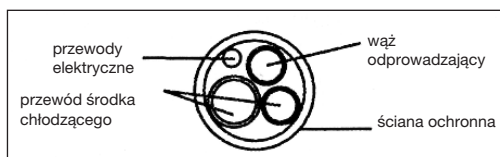

## 3.6 Końcowy montaż urządzenia wewnętrznego

- Poprowadzić wiązkę przewodów przez otwór w murze.
- Urządzenie wewnętrzne zawiesić na górnych hakach płyty montażowej, musi zaskoczyć.
- Pakiet przewodów położyć pomiędzy obudową urządzenia wewnętrznego i ścianą. Aby uniknąć rosy izolować wiązkę przewodów za pomocą izolacji cieplnej.
- Obie połowy pokrywy otworu w murze osadzić wewnątrz na rurze otworowej.

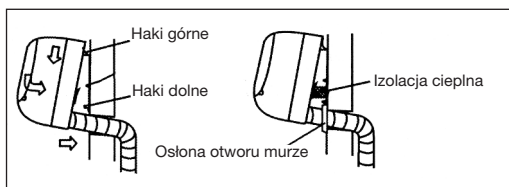

#### 4. Mocowanie urządzenia zewnętrznego

Stosować się bezwzględnie do wskazówek montażu

##### 4.1 Przed montażem

- Wybrać miejsce dla urządzenia zewnętrznego (przestrzegać w/w wskazówek dotyczących wyboru miejsca).
- Sprawdzić wartość napięcia sieciowego z wartością napięcia podaną na tabliczce znamionowej. Wartość napięcia musi być zgodna.
- Odstęp pomiędzy urządzeniem wewnętrznym i zewnętrznym jest ograniczony przez długość przewodów chłodniczych i może wynosić maksymalnie 4 m. Przedłużenie przewodów chłodniczych NIE jest możliwe.
- Jeśli urządzenie zewnętrzne znajduje się wyżej niż urządzenie wewnętrzne, przestrzegać, aby łuk powstały w przewodach chłodniczych znajdował się niżej niż dolna krawędź urządzenia wewnętrznego.
- Zamocować odpływ wody kondensowanej na spodzie urządzenia zewnętrznego.

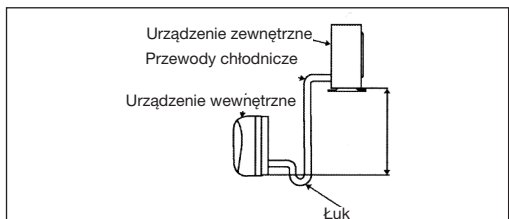
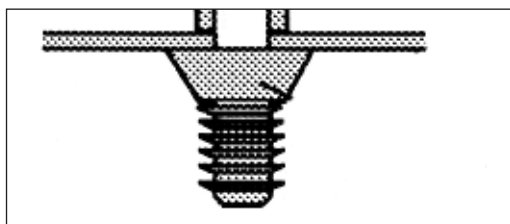

##### 4.2 Montaż urządzenia zewnętrznego

- Urządzenie zewnętrzne może zostać zamocowane na podłożu lub wsporniku ściennym (np. wyposażenie dodatkowe Nr

artykułu 23.651.55) za pomocą kołków i śrub. Wykorzystać do tego otwory w urządzeniu.

#### 5. Podłączenie przewodów chłodniczych

##### 5.1 Ważne wskazówki

- Do właściwego montażu potrzebne są następujące narzędzia:

- 1x klucz witełkowy SW 19
- 1x klucz witełkowy SW 22
- 1x klucz witełkowy SW 24
- 1x klucz imbusowy 5 mm
- 1 x śrubokręt krzyżowy
- 1 x spray do wyszukiwania nieszczelności lub alternatywnie ług mydłany (woda ze środkiem do mycia)

- **Proszę koniecznie przestrzegać następującej wyszczegółonej instrukcji podłączenia przewodów chłodniczych.** Gwarancja obejmuje tylko poprawną instalację, przeprowadzoną zgodnie z instrukcją.
- **Połamane i uszkodzone przewody i łączenia mogą zostać zaakceptowane jako reklamacja, jeśli reklamacja zostanie złożona przed instalacją.**
- **Wszystkie zawory zamykające i zatyczki wyciągnąć dopiero przed montażem.**
- **Aby uniknąć nieszczelności upewnić się, czy szybkozłączki są całkowicie czyste.** Wilgotność i zanieczyszczenia pogarszają funkcjonowanie szybkozłączek – niebezpieczeństwo utraty środków chłodniczych (brak gwarancji).
- **Przewody chłodnicze zewnętrzne instalować tylko przy pogodzie bez opadów.**
- **Przewody chłodnicze nie mogą być kładzione pod tynkiem.**
- **Uważać, by środek chłodzący nie przedostał się do środowiska.**
- **Niewłaściwe obchodzenie się ze środkiem chłodniczym może prowadzić do problemów zdrowotnych.** Nosić rękawice i okulary ochronne podczas kontaktu ze środkiem chłodzącym.
- **Urządzenie zewnętrzne montować na zewnątrz.** Zwrócić uwagę na dobrą wentylację.
- **Nie palić podczas montażu urządzenia.**
- **Urządzenie nie może być używane bez przewodów chłodniczych, ponieważ doprowadzi to do natychmiastowego uszkodzenia urządzenia.**

- **Śruby należy przykręcać odpowiednimi kluczami widelkowymi.** Proszę pamiętać, że podczas zbyt małego momentu dokręcającego mogą powstać nieszczelności i podczas zbyt dużego momentu dokręcającego śruby mogą zostać uszkodzone. - Jeśli nie chcą Państwo sami podłączać środka chłodniczego, zwrócić się do autoryzowanego serwisu lub firmy specjalizującej się w instalacji klimatyzacji.
- **Ważne!** Zawory Easy Quick przeznaczone są do pojedynczego montażu. Przy wielokrotnym montażu szczelność może zostać niezabezpieczona. Gwarancja wygasa.

## 5.2. Podłączanie przewodów chłodniczych

1. Ściągnąć pokrywę chroniącą podłączenia z urządzenia zewnętrznego.

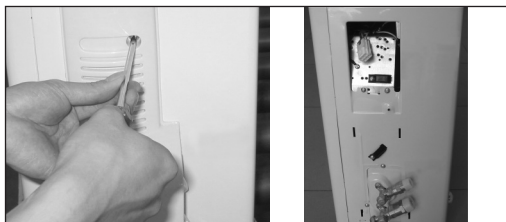

2. Nakrętki z tworzywa sztucznego urządzenia zewnętrznego i odpowiedniego przewodu chłodniczego odkręcić bezpośrednio przed montażem.

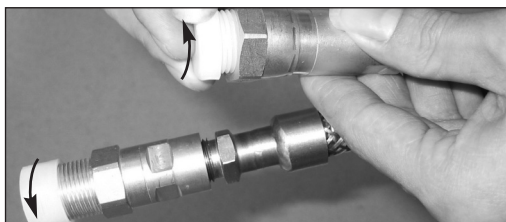

3. Pociągnąć odpowiednio przewody chłodnicze, tak aby dochodziły bez napięcia do zaworów. Nałożyć śrubę przewodu chłodniczego równo na gwincie urządzenia zewnętrznego i ręcznie przykręcić pierwsze zwoje gwintu. **Wskazówka:**

Przewody chłodnicze podłączać możliwie bez napięcia do zaworów urządzenia zewnętrznego

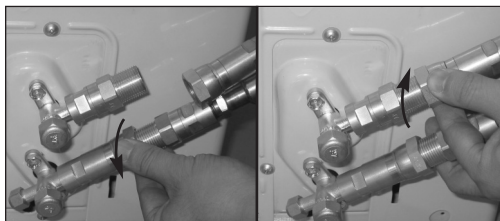

**UWAGA!** Przed dalszą pracą koniecznie przeczytać następujące kroki działania.

4. Za pomocą klucza widelkowego przykręcić najpierw dolną śrubę, a następnie górną śrubę. Za pomocą klucza widelkowego SW 22 podeprzeć zaznaczone miejsca „A” i przekręcić nakrętki za pomocą klucza widelkowego SW 24 tylko zaznaczone miejsca „B”

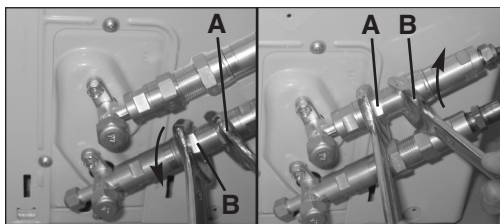

### Wskazówki:

a) Nigdy nie używać klucza widelkowego do oznaczonych miejsc „X”.



b) Uważać, by nie przechylać śrub w czasie ich przykręcania i pracować szybko.

**Ważne!** Ponieważ połączenie pracuje z pierścieniami tnącymi, ponowne poluzowanie lub połączenie przewodów może prowadzić do powstania

nieszczelności. Gwarancja wygasa.

5. Za pomocą klucza widelkowego SW 19 ściągnąć pokrywę górnego zaworu zamykającego. Za pomocą klucza imbusowego 5 mm otworzyć zawór zamykający w kierunku przeciwnym do ruchu wskazówek zegara, aż do oporu. Zawór jest teraz otwarty. W przypadku, gdy zawór nie jest całkowicie otwarty możliwe jest złe funkcjonowanie lub uszkodzenie urządzenia. Przykręcić z powrotem pokrywę górnego zaworu zamykającego i dokręcić dobrze, by zapewnić szczelność.

**Ważne!** Stożkowy pierścień na zaworze spełnia wraz ze szczelnym osadzeniem zaworu w pokrywach ważną funkcję uszczelniającą. Uważać, by nie uszkodzić stożka i utrzymywać pokrywę w czystości.



6. Za pomocą klucza widelkowego SW 19 ściągnąć pokrywę dolnego zaworu zamykającego. Za pomocą klucza imbusowego 5 mm otworzyć zawór zamykający w kierunku przeciwnym do ruchu wskazówek zegara, aż do oporu. Zawór jest teraz otwarty. W przypadku, gdy zawór nie jest całkowicie otwarty możliwe jest złe funkcjonowanie lub uszkodzenie urządzenia. Przykręcić z powrotem pokrywę dolnego zaworu zamykającego i dokręcić dobrze, by zapewnić szczelność.

**Ważne!** Stożkowy pierścień na zaworze spełnia wraz ze szczelnym osadzeniem zaworu w pokrywach ważną funkcję uszczelniającą. Uważać, by nie uszkodzić stożka i utrzymywać pokrywę w czystości.

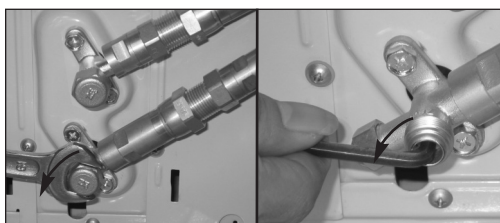

7. Po zakończeniu prac 1-6 sprawdzić szczelność każdego łączenia przy pomocy sprayu do wyszukiwania nieszczelności lub ługu mydlanego. Ewentualne tworzenie się pęcherzy jest dowodem na nieszczelność i należy ponownie za pomocą klucza widelkowego dokręcić śruby.
8. Uruchomić urządzenie, by ustawiły się w nim ciśnienia robocze. Ponownie sprawdzić szczelność wszystkich miejsc łączących.
  - a) w funkcji chłodzenia
  - b) w funkcji ogrzewania
 Ewentualne tworzenie się pęcherzy jest dowodem na nieszczelność i należy ponownie za pomocą klucza widelkowego dokręcić śruby.

## 6. Podłączenie do sieci

### 6.1 Ważne wskazówki

- Przestrzegać wskazówek dotyczących podłączenia do sieci.

### 6.2 Utworzyć połączenie elektryczne pomiędzy urządzeniem wewnętrznym i zewnętrznym

- Usunąć uchwyty mocujące kabel
- Połączyć wolne końce kabla łączącego, prowadzącego od urządzenia wewnętrznego do zewnętrznego z wtykowym systemem wzmacniającym urządzenia zewnętrznego.

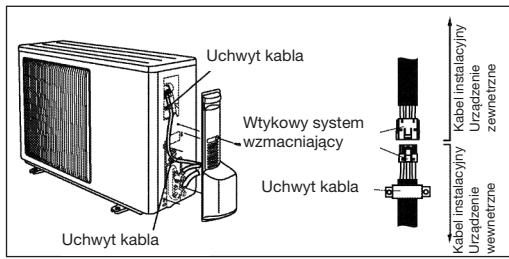

- Zamocować kabel łączący z uchwytem kabla na urządzeniu zewnętrznym
- Przykręcić ponownie połączenie pokrycia ochronnego na urządzeniu zewnętrznym

Zamocować na ścianie zewnętrznej dołączone uchwyty z tworzywa sztucznego wraz z owiniętą taśmą ochronną wiązką przewodów.

## 7. Uchwyt pilota

Przed zamocowaniem uchwyty sprawdzić, czy pilot odbiera sygnał, z miejsca przewidzianego na zamocowanie uchwyty.

Unikać miejsc na uchwyty, które są narażone na bezpośrednie napromieniowanie słoneczne lub znajdują się w pobliżu źródeł ciepła. Przestrzegać prawidłowej polaryzacji baterii stosowanych w pilocie.

Zamocować uchwyty pilota na ścianie za pomocą kołków i śrub.

### Uwaga:

1. Prace serwisowe mogą zostać przeprowadzone jedynie przez specjalistyczną firmę.
2. W razie uszkodzenia przewodów łączących przewodzących prąd pomiędzy urządzeniem wewnętrznym i zewnętrznym, należy skontaktować się ze specjalistą.
3. Uszkodzone przewody sieciowe muszą zostać wymienione przez elektryka.
4. Wskazówka:
  - a) Maksymalna długość przewodów chłodniczych wynosi 4 m.
  - b) Jeśli urządzenie zewnętrzne jest położone wyżej niż urządzenie wewnętrzne, konieczne jest położenie zgięcia przewodu chłodniczego poniżej urządzenia wewnętrznego.

## Wyjaśnienie

1. Samowolnie przeprowadzane zmiany w urządzeniu nie są objęte gwarancją i powodują całkowitą jej utratę.
2. Szkody materialne i ludzkie powstałe ze względu na niewłaściwe przechowywanie, dystrybucję, transport jak i rozładunek podlegają odpowiedzialności cywilnej powodujących je osób.
3. Nie odpowiadamy za szkody powstałe w wyniku usterek produktu, poprzez nieprawidłowy montaż przez użytkownika (włącznie z montażem przez osoby inne niż autoryzowanych partnerów, jak i zmian po przeprowadzonym montażu).
4. Nie odpowiadamy za szkody powstałe w wyniku usterek produktu, powstałych w efekcie przeprowadzonej przez użytkownika samodzielnych prac konserwacyjnych (włącznie ze zleconymi przez użytkownika pracami konserwacyjnymi nieautoryzowanym partnerom).
5. Nie odpowiadamy za szkody spowodowane przyłożeniem napięcia poniżej 217 V, jak i napięciem powyżej 243 V i wyższego.
6. Nie odpowiadamy za szkody powstałe w wyniku usterek produktu w wyniku nieprawidłowego użytkownika.
7. Uszkodzony kabel prądowy może zostać zastąpiony wyłącznie oryginalnym specjalnym kablem prądowym.
8. Wyjąć wtyczkę z kontaktu na czas nieużywania klimatyzatora.

ISC GmbH  
Eschenstraße 6  
D-94405 Landau/Isar

## Konformitätserklärung



- D** erklårt folgende Konformität gemäß EU-Richtlinie und Normen für Artikel
- GB** declares conformity with the EU Directive and standards marked below for the article
- F** déclare la conformité suivante selon la directive CE et les normes concernant l'article
- NL** verklaart de volgende conformiteit in overeenstemming met de EU-richtlijn en normen voor het artikel
- E** declara la siguiente conformidad a tenor de la directiva y normas de la UE para el artículo
- P** declara a seguinte conformidade de acordo com a directiva CE e normas para o artigo
- S** förklarar följande överensstämmelse enl. EU-direktiv och standarder för artikeln
- FR** ilmoittaa seuraavaa Euroopan unionin direktiivien ja normien mukaista yhdenmukaisuutta tuotteelle
- N** erklærer herved følgende samsvar med EU-direktiv og standarder for artikkel
- BG** заявява о съответствию товара следующим директивам и нормам ЕС
- HR** izjavljuje sljedeću uskladenost s odredbama i normama EU za artikl.
- RO** declară următoarea conformitate cu linia directoare CE și normele valabile pentru articolul.
- TR** ürün ile ilgili olarak AB Yönetmelikleri ve Normları gereğince aşağıdaki uygunluk açıklama masını sunar.
- GR** δηλώνει την ακόλουθη συμφωνία σύμφωνα με την Οδηγία ΕΕ και τα πρότυπα για το προϊόν

- I** dichiara la seguente conformità secondo la direttiva UE e le norme per l'articolo
- DK** atterer følgende overensstemmelse i henhold til EU-direktiv og standarder for produkt
- CZ** prohlašuje následující shodu podle směrnice EU a norem pro výrobek.
- H** a következő konformitást jelenti ki a termékerek vonatkező EU-irányvonalak és normák szerint
- SU** pojasnjuje sledečo skladnost po smernici EU in normah za artikel.
- PL** deklaruje zgodność wymienionego poniżej artykułu z następującymi normami na podstawie dyrektywy WE.
- SK** vydáva nasledujúce prehlásenie o zhode podľa smernice EÚ a noriem pre výrobok.
- BG** декларира следното съответствие съгласно директивите и нормите на ЕС за продукта.
- UKR** заявляє про відповідність згідно з Директивою ЄС та стандартами, чинними для даного товару
- EE** deklareerib vastavuse järgnevalele EL direktiivi dele ja normidele
- LT** deklaruoja atitiktį pagal ES direktyvas ir normas straipsniui
- CY** izjavljuje sledeći konformitet u skladu s odredbom EZ i normama za artikl
- LV** Atbilstības sertifikāts apliecina zemāk minēto preču atbilstību ES direktīvām un standartiem
- IS** Samræmisýfirlýsing staðfestir eftirfarandi samræmi samkvæmt reglum Evrópubandalagsins og stöðlum fyrir vörur

### Klima-Splitanlage SKA 2501 EQ C+H

- |  |  |
|--|--|
| <input type="checkbox"/> 98/37/EG                        | <input type="checkbox"/> 87/404/EWG      |
| <input checked="" type="checkbox"/> 73/23/EWG_93/68/EEC  | <input type="checkbox"/> R&TTD 1999/5/EG |
| <input type="checkbox"/> 97/23/EG                        | <input type="checkbox"/> 2000/14/EG:     |
| <input checked="" type="checkbox"/> 89/336/EWG_93/68/EEC | <input type="checkbox"/> 95/54/EG:       |
| <input type="checkbox"/> 90/396/EWG                      | <input type="checkbox"/> 97/68/EG:       |
| <input type="checkbox"/> 89/686/EWG                      |  |

EN 55014-1+A1+A2; EN 55014-2+A1; EN 61000-3-2; EN 61000-3-3+A1;  
EN 60335-1+A1+A11; EN 60335-2-40+A11+A12; EN 50366

Landau/Isar, den 06.12.2006

Weichsigartner  
General-Manager

Sievers  
Product-Management

Art.-Nr.: 23.657.10 I.-Nr.: 01026  
Subject to change without notice

Archivierung: 2365710-06-4155050

**Ⓜ CERTYFIKAT GWARANCJI**

Na opisywane w instrukcji obsługi urządzenie udzielamy 2-letniej gwarancji, na wypadek wadliwości naszego produktu. 2-letni okres gwarancyjny zaczyna obowiązywać w momencie przejścia ryzyka lub przejęcia urządzenia przez klienta.

Warunkiem skorzystania z uprawnień gwarancyjnych jest prawidłowa konserwacja urządzenia, zgodnie z instrukcją obsługi oraz użytkowanie zgodne z przeznaczeniem.

**Oczywiście w okresie tych 2 lat przysługują Państwu również uprawnienia gwarancyjne w ramach ustawowej rękojmi.**

Gwarancja obowiązuje na terenie Republiki Federalnej Niemiec lub w kraju generalnego przedstawiciela handlowego, jako uzupełnienie obowiązujących lokalnie przepisów ustawowych. Prosimy zwrócić się do odpowiedzialnego pracownika w regionalnym dziale obsługi klienta lub pod podany poniżej adres serwisu technicznego.

Ⓜ

Przedruk lub innego rodzaju powielanie dokumentacji wyrobów oraz dokumentów towarzyszących, nawet we fragmentach dopuszczalne jest tylko za wyraźną zgodą firmy ISC GmbH.

Ⓜ Zastrzega się wprowadzanie zmian technicznych

EH 12/2006