

SK **Návod na obsluhu pre vnútorný
a vonkajší prístroj**

Dvojdielne klimatizačné zariadenie



Upozornenie:

Len správne vybrané miesto postavenia, montáž podľa predpisov arevádzky zaručujú plnú funkčnosť tohto vysoko kvalitného produktu. Predchádzajte funkčným poruchám kompetentným odborným poradenstvom ohľadne umiestnenia, montáže a uvedenia do prevádzky. Za poruchy alebo nedostatočný chladiaci výkon spôsobené nesprávnym zachádzaním s produktom nie je poskytovaná záruka.

Elektrotechnicky smie byť zariadenie zapojené a uvedené do prevádzky výlučne len odborníkmi.

Vktrikárskou a chladiarenskou firmou.

Einhell[®]



Art.-Nr.: 23.657.10

I.-Nr. 01014

SKA 2501 EQ C+H

Technické údaje:

Chladiaci výkon	Watt/BTU/h	2450 / 9.000
Vykurovací výkon	Watt/BTU/h	2750 / 10.000
Energetická účinnosť	EER	3,02
	COP	3,41
Vzduchový výkon	m ³ /h	420
Odvedená vlhkosť	l/h	1,0
Časový spínač	h	24
Prevádzkové napätie	V ~ Hz	230 / 50
Príkion chladenia	Watt	810
Príkion vykurovania	Watt	805
Chladiaci prostriedok		R 407 c / cca: 800g
Zvuková hladina:	vnútorná	≤ 42 dB (A)
	vonkajšia	≤ 55 dB (A)
Rozmery:	vnútorné cm	80 x 25 x 16
	vonkajšie cm	83 x 54,5 x 25,5
Hmotnosť:	vnútorná kg	8
	vonkajšia kg	32

Upozornenie:

Uvedené výkony sa vzťahujú na nasledujúce podmienky:

Chladenie:

Vstupná teplota vzduchu vnútorného prístroja 27 °C suchá guľôčka teplomeru, 19 °C vlhká guľôčka teplomeru.

Teplota vonkajšieho vzduchu 35 °C suchá guľôčka teplomeru, 24 °C vlhká guľôčka teplomeru.

Vykurovanie:

Vstupná teplota vzduchu vnútorného prístroja 20 °C suchá guľôčka teplomeru, 15 °C vlhká guľôčka teplomeru.

Teplota vonkajšieho vzduchu 7 °C suchá guľôčka teplomeru, 6 °C vlhká guľôčka teplomeru.

Vykurovanie:

Vstupná teplota vzduchu vnútorného prístroja 20 °C suchá guľôčka teplomeru, 15 °C vlhká guľôčka teplomeru. Teplota vonkajšieho vzduchu 7 °C suchá guľôčka teplomeru, 6 °C vlhká guľôčka teplomeru.

Funkcia spánku:

Počítačom riadená simulácia fyziologickej krivky spánku ľudského tela na vytvorenie tichého a pohodlného prostredia počas spánku.

24-hodinové nastavenie programu:

Presné časové nastavenie. Čas spínania ako aj čas zapnutia sa môže nastaviť k ľubovoľnému času v rámci 24 hodín.

Automatické nastavenie rýchlosti vzduchu:

Automatické nastavenie rýchlosti ventilovania na stupne vysoká, stredná alebo nízka rýchlosť vzduchu, podľa daného rozdielu medzi nastavenou teplotou a momentálnou teplotou miestnosti.

Funkcia pre pohyblivý prúd vzduchu:

Vertikálne pohybovanie prúdu vzduchu nahor a nadol z dôvodu zabránenia lokálneho podchladenia a šetrenia nákladov na energiu; tento efekt, ktorý sa orientuje podľa prirodzeného správania vetra, je človekom vnímaný ako veľmi príjemný.

Automatika pre chladný / teplý vzduch:

V tejto automatickej prevádzke sa uskutočňuje horizontálne vypúšťanie vzduchu pri chladiacej funkcii a smerom nadol nastavené vypúšťanie vzduchu pri vykurovacej funkcii.

Funkcia ventilátora s rozdielnymi nastaveniami uhla:

Môžete si zvoliť medzi celkovo piatimi rozdielnymi možnosťami, podľa toho, akú formu má miestnosť a podľa danej lokality, v ktorej sa nachádzate.

Thermo Start System:

Pri zapnutí sa nevypúšťa žiaden studený vzduch.

Nezávislá o odvlhčovacia funkcia:

Počítačom riadená odvlhčovacia funkcia bez zmeny teploty miestnosti.

Funkcia vlastnej diagnostiky:

Blikajú zobrazovacie kontrolky TIMER a RUN v prípade poruchy u vnútorného prístroja, vrátane údajov o druhu a mieste poruchy.

Regulácia pre konštantné otáčanie motora

ventilátora:

Motor ventilátora vnútorného prístroja sa vždy otáča rovnomernou rýchlosťou, dokonca tiež pri extrémnych výkyvoch napätia (medzi 187V – 253V), a zaručuje tým stabilitu vzduchového prúdu a rýchlosti.

Ventilátor s krúživými piestami:

Ventilátor shľuku, s dlhou životnosťou, šetrí energiu a je nákladovo efektívny.

Riadenie mikroprocesorom:

Mikroprocesor s najmodernejšou technikou pre najjednoduchšie ovládanie v časovo nastaviteľnej prevádzke zaručuje trvanlivú stabilitu teploty miestnosti.

Bezpečnostné pokyny

- Prečítajte si bezpečnostné pokyny pred používaním tohto prístroja.
 - Tieto body sú veľmi dôležité bezpečnostné opatrenia, ktoré by taktiež mali byť riadne dodržiavané.
 - Po prečítaní návodu na obsluhu starostlivo uschovajte.
 - Postarajte sa o to, aby bolo drenážne vedenie správne zapojené. V opačnom prípade dôjde k vytečeniu vody.
 - **Výstražné upozornenie!**
Nepredlžujte kábel a nepoužívajte žiadne viacnásobné zásuvky. Nebezpečenstvo požiaru môže vzniknúť zlým elektrickým zapojením, nesprávnou inštaláciou alebo prekročením prípustného napätia.
 - **Odstráňte akúkoľvek špinu preč z elektrickej zástrčky a pevne ju zastrčte do zásuvky. Znečistené zástrčky môžu spôsobiť požiar a lebo elektrický úder.**
 - **Výstraha!**
Nevytahujte elektrickú zástrčku zo siete, pokiaľ je prístroj ešte v prevádzke.
 - Nedovoľte, aby na Vás dlhšiu dobu priamo fúkal studený vzduch.
 - Prístroj okamžite vypnite a vyťahnite elektrickú zástrčku zo siete pri akýchkoľvek abnormalitách (napr. zápach po požiari). Kontaktujte Vášho servisného partnera.
 - Nestrkajte nikdy prsty alebo palice do vstupných a výstupných vzduchových otvorov.
 - Neopravujte klimatizačné zariadenie svojpomocne. Kontaktujte v každom prípade Vášho servisného partnera.
 - Nevytahujte elektrickú zástrčku zo siete potiahnutím za kábel. Pevne uchopte elektrickú zástrčku a vyťahnite ju von zo zásuvky, v opačnom prípade by sa mohol elektrický kábel na niektorom mieste poškodiť.
 - Pred čistením prístroja ho najskôr vypnite a vyťahnite elektrickú zástrčku zo siete.
 - Nedotýkajte sa apínače mokkými rukami.
 - V žiadnom prípade nečistite klimatizáciu vodou.
 - Neumiestňujte žiadne rastliny alebo zvieratá na miesto, ktoré priamo zasahuje studený vzduch. Pre rastliny a zvieratá môže dôjsť k škodám.
 - Nepoužívajte žiadne horľavé čistiace prostriedky. Môže dôjsť k vzniku požiaru a deformáciám.
 - Keď sa klimatizácia používa spolu s inými vykurovacími prístrojmi, mal by sa vzduch v miestnosti príležitostne vymieňať prevetraním. V opačnom prípade môže dôjsť k nedostatku kyslíka.
 - Nepoužívajte prístroj na nesprávne účely.
- Neukladajte žiadne potraviny, precízne prístroje, rastliny, zvieratá, farby a pod. na prístroj.
 - V blízkosti zariadenia sa nesmú nachádzať žiadne horľavé predmety, ktoré by mohli byť priamo zasiahnuté vystupujúcim prúdom vzduchu z prístroja.
 - Vyťahnite elektrickú zástrčku zo siete, keď sa prístroj dlhší čas nepoužíva. Nazbieraný prach môže spôsobiť oheň.
 - Nestavajte sa na vonkajší prístroj, ani na prístroj nič neukladajte.
 - Nepoužívajte žiaden nestabilný alebo zhrdzavený podstavec.
 - Nenechajte prístroj bežať príliš dlho pri otvorených dverách atí vzduchu. Keď beží klimatizácia dlhú dobu v chladiacom režime pri vysokej vlhkosti vzduchu (viac ako 80 %), môže z prístroja kvapkať kondenzovaná voda.
 - Nestavajte sa na nestabilný podstavec, keď odoberáte prístroj z držiaka zo steny.
 - Presvedčite sa o, že môže kondenzovaná voda voľne odtekať. Pri zlom odtoku kondenzovanej vody môže dôjsť k poškodeniu spôsobenému vodou.
 - Nedotýkajte sa žiadnych kovových dielov vnútorného prístroja počas vyberania vzduchového filtra. Mohli by ste sa poraniť.
 - Neinštalujte prístroj v miestnosti, v ktorej by mohlo dôjsť k úniku horľavých plynov. Unikajúci plyn sa môže nazbierať a spôsobiť tak explóziu.
 - Počas búrky prístroj vypnite a vyťahnite elektrickú zástrčku zo siete. Elektrické diely by mohli byť prípadne poškodené.
 - Uzemňovacie pripojenie!
 - V sieťovom kábli (zástrčke) je inštalovaná uzemňovacia žila, nevymieňajte preto zástrčku.
 - Odporúčame z dôvodu elektrickej bezpečnosti zabudovanie prúdového chrániča.
 - Prenehajte elektrickú inštaláciu zariadenia autorizovanému odbornému elektrikárovi.
 - Prenehajte inštaláciu chladiacej techniky autorizovanému servisnému partnerovi, v prípade že si sami netrúfate túto inštaláciu vykonať.
 - Nesprávna montáž môže viesť k osobným a vecným škodám.

Popis súčastí:

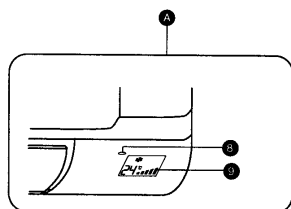

- 1 Nasávacia vzduchová klapka
- 3 Vzduchový filter
- 4 Núdzový vypínač
- 5 Diaľkové ovládanie
- 6 Lamely
- 7 Vodná hadica
- 8 Prijímač pre diaľkové ovládanie
- 9 Ukazovateľ
- 10 Elektrický kábel
- 11 Mriežka výstupu vzduchu



Pozor!

Vnútroňý prístroj musí byť správne zapojený na vonkajší prístroj. V opačnom prípade môže byť prístroj kvôli nesprávnej inštalácii poškodený.

Vnútroňý prístroj

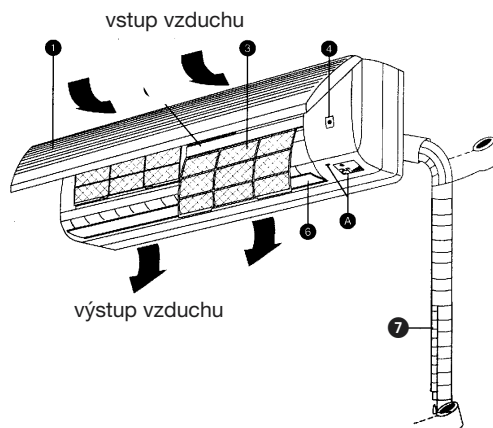

Vonkajší prístroj

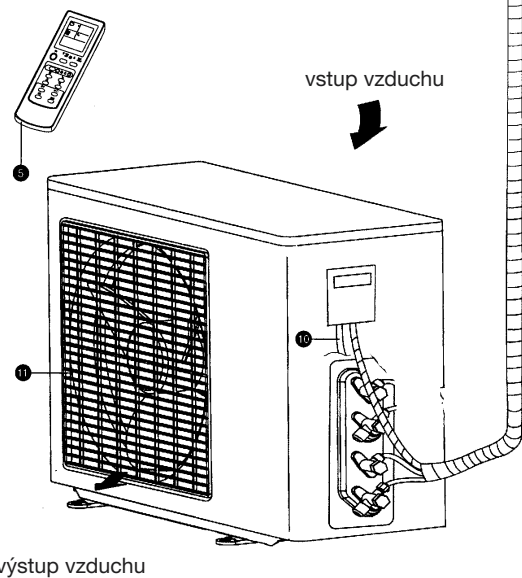

Zobrazenie displeja vnútorného prístroja

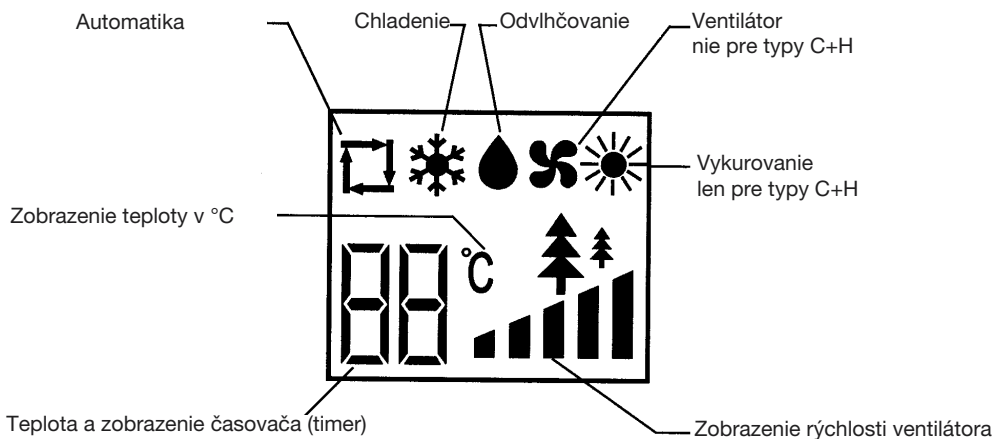

Otvorenie

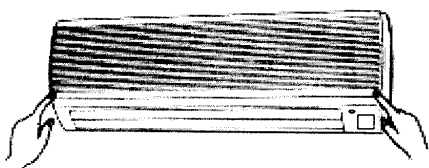

Stlačte obidva dolné rohy (označené ako „Push“) na nasávacej mriežke. Mriežka sa vyklolí (cca o 25°) a ostane v tejto polohe.

Upozornenie: Nepokúšajte sa otvoriť mriežku viac ako o 70°. Mriežka by sa inak mohla poškodiť.

Zatvorenie

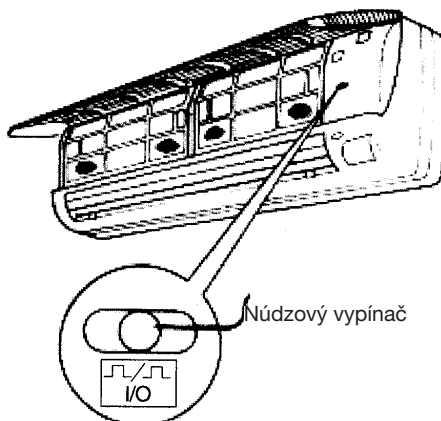

Tento spínač môže byť použitý ako núdzový vypínač k zapnutiu a vypnutiu zariadenia, v prípade že nefunguje diaľkové ovládanie.

● Dial'kové ovládanie:

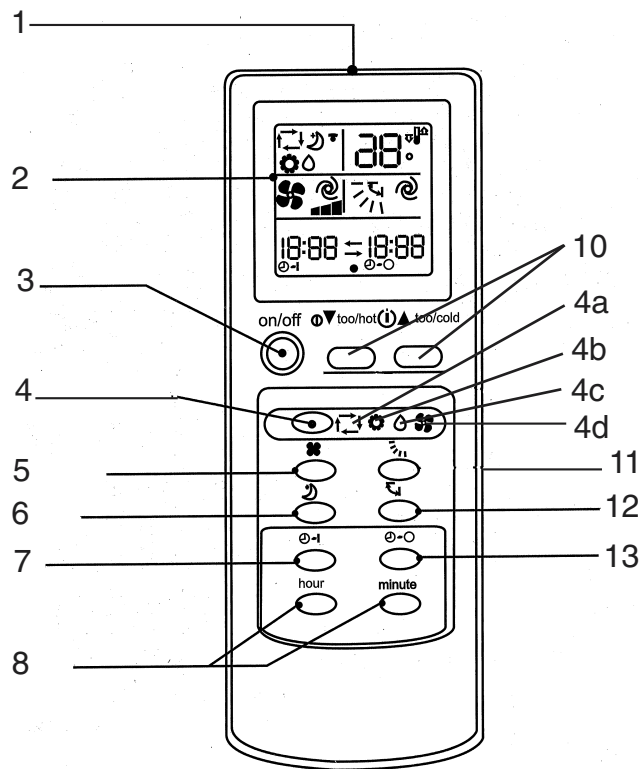

- 1 Výstupné okno signálu
- 2 Funkčný ukazovateľ
- 3 Vypínač zap/vyp
- 4 Funkčný prepínač (prepínanie režimu)
- 4a Funkcia automatiky
- 4b Chladenie
- 4c Odvlhčovanie (sušenie)
- 4d Vykurovanie
- 5 Tlačidlo rýchlosti výmeny vzduchu
- 6 Tlačidlo voľby režimu spánku
- 7 Tlačidlo zapnutia časovača (timer)
- 8 Tlačidlo voľby hodín, nastavenie minút, nastavenie času
- 9 Nastavenie hodín
- 10 Nastavovacie tlačidlo teploty
- 11 Tlačidlo pre nastavenie uhla prúdenia vzduchu
- 12 Tlačidlo úplného vyfukovania
- 13 Tlačidlo vypnutia časovača (timer)
- 14 Tlačidlo vynulovania nastavenia (reset)
- 15 Odobranie krytu na vkladanie batérií

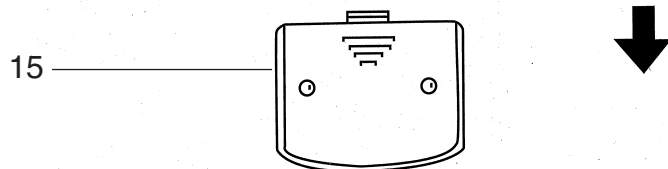
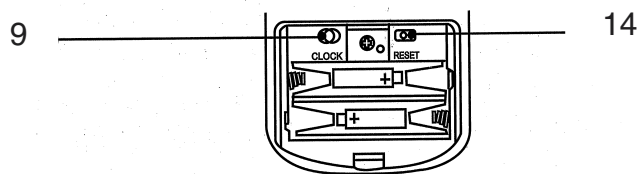

Príprava na uvedenie do prevádzky diaľkového ovládania a nastavenie aktuálneho času

1

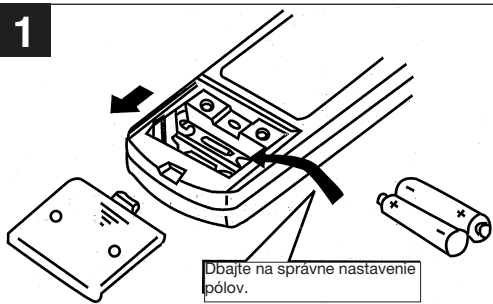

Dbajte na správne nastavenie pólov.

Otvorte kryt na zadnej strane ovládania a vložte batérie.

2

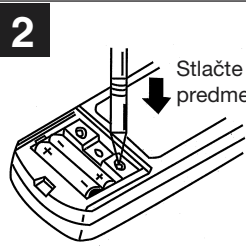

Stlačte pomocou ostrého predmetu tlačidlo „reset“.

Stlačte tlačidlo „reset“ 1 x po každej výmene batérií.
Nezabúdajte na tento krok, aby ste mohli umožniť normálnu prevádzku zariadenia.

3

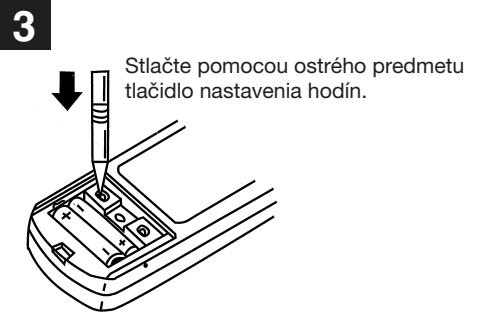

Stlačte pomocou ostrého predmetu tlačidlo nastavenia hodín.

4



Stláčajte hodiny a. Stlačte hodinové tlačidlo a zmeňte tým nastavenie hodín. Stlačte minútové tlačidlo a zmeňte tým nastavenie minút.
(Prosím dbajte na AM=24-12 hod alebo PM=12-24 hod!)

5



Stlačte po nastavení času ešte raz tlačidlo nastavenia hodín arýť na zadnej strane ovládania.

Príprava na kontrolu diaľkového ovládania

- Prenosný signál má dosah približne 6 m
- Keď sa stlačí tlačidlo ON/OFF, zaznie signál na vnútornom prístroji 1-2 x, týmto sa signalizuje, že prístroj zaznamenal signál z ovládania.
- V prípade, že nezaznel žiaden tón, stlačte opätovne ovládanie.
- S diaľkovým ovládaním zaobchádzajte starostlivo, nenechajte ho spadnúť na podlahu a kým spôsobom, aby bol signál z diaľkového ovládania dobre zaznamenaný prijímačom na vnútornom prístroji.

Výmena batérií!

- Ak je signál diaľkového ovládania slabý alebo nie je zobrazenie na displeji diaľkového ovládania riadne čitateľné, vymeňte ihneď batérie.
- Dôležité je dodržanie správnej polarität batérií v diaľkovom ovládaní.
- Obidve batérie by mali byť vždy nové a rovnakého typu, resp. značky.

V prípade, že nefunguje diaľkové ovládanie (núdzová obsluha)

V prípade, že diaľkové ovládanie nefunguje (vybité batérie alebo porucha ovládania), používajte núdzový vypínač.

- Niekoľkonásobným stlačením núdzového vypínača sa prístroj vypne.

Upozornenie:

Počas prvých 30 minút ešte nepracuje prispôsobovanie teploty. Prístroj beží v trvalej prevádzke a s najvyšším stupňom rýchlosti ventilátora.

- Prístroj je zapnutý: Po stlačení núdzového vypínača sa prístroj vypne.
- Prístroj je v nastavovacom- alebo hodinovom režime: Po stlačení núdzového vypínača sa prístroj prepne do pohotovostného režimu (stand by).

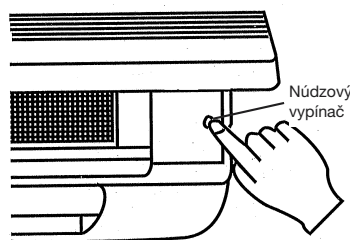

„Ja sa cítim ...“ Funkcia automatiky

Jedným ľahkým stlačením sa môže automatika režimu „ja sa cítim“ postarať o príjemnú teplotu v miestnosti.

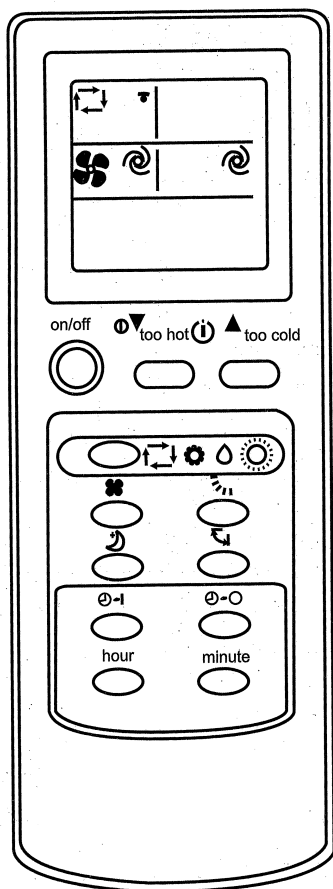



ZŠtart

Stlačte tlačidlo ZAP/VYP 

Keď je zobrazená funkcia  automatiky, nastaví sa klimatizácia na príjemnú izbovú teplotu.

Zastavenie funkcie.

Stlačte tlačidlo ZAP/VYP 

15 minút po vypnutí pocítite, že je znovu pravdepodobne trochu teplejšie. Aby ste znovu teplotu znížili, stlačte tlačidlo zníženia teploty  (príliš teplo – too hot).

Pri každom stlačení sa teplota zníži o 1 °C.

V prípade, že je príliš chladno, môžete naopak zvýšiť teplotu tlačidlom zvýšenia teploty  (príliš chladno – too cool).

Pri každom stlačení sa teplota zvýši o 1 °C.

LCD displej vnútorného prístroja

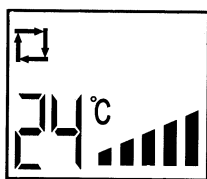

Zobrazenie nízka - vysoká

Ak nie je zobrazená funkcia automatiky, stláčajte tlačidlo „4“ dovedy, kým sa na displeji nezobrazí funkcia automatiky (4a).

Pri každom stlačení tohto tlačidla sa mení zobrazenie funkcií v tomto poradí: Automatika (4a) - Chladenie (4b) - Odvlhčovanie (sušenie) (4c) - Vykurovanie (4d).

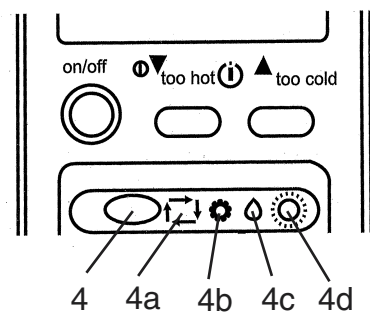

Režim funkcie automatiky

Obslužné funkcie.

Keď sa naštartuje automatika, prispôsobí sa funkčné nastavenie klimatizácie izbovej teplote príslušnou funkciou ako chladenie, odvlhčovanie. Keď sa prevádzka zastaví na dobu 2 hodín, začne klimatizácia pracovať znovu so pred zastavením. V prípade, že sa nastavila príslušná funkcia, nemá už na ňu naďalej vplyv izbová teplota, aj napriek tomu že by sa teplota menila. Ak si túto teplotu neželáte, stlačte  tlačidlo, aby ste tak nastavili jednu z nasledujúcich funkcií.

Funkcia automatiky po snímaní izbovej teploty.

Izbová teplota na začiatku

nad +25 °C
+21-25 °C
menej ako 21 °C

funkcia

chladenie
vetranie/odvlhčovanie
vykurovanie

požadovaná teplota

cca 24 °C

cca 24 °C

Upozornenie:

Vykurovaciu funkciu je možné používať až do vonkajšej teploty +7 °C. Ak je vonkajšia teplota nižšia, nie je vykurovanie viac možné.

**Výber prevádzkovej funkcie (chladenie (4b), odvlhčovanie (4c), vykurovanie (4d)).
 Vyberte si druh prevádzky, aby ste mohli vykonať jemné nastavenie izbovej
 teploty alebo prúdenia vzduchu.**

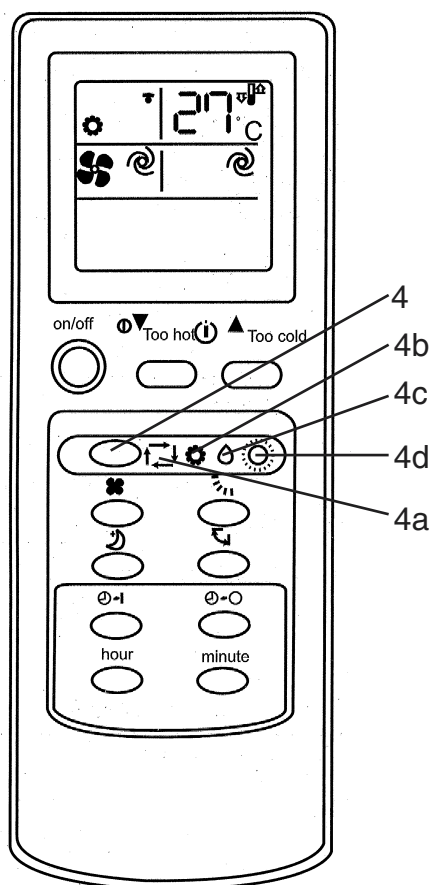

Pozor!

V prípade, že je okolitá teplota príliš vysoká, pracuje chladenie na max. výkon.

Voľba chladenia, odvlhčovania alebo vykurovania:

- 1 Stlačte tlačidlo ZAP/VYP
- 2 Stláčajte, aby ste nastavili požadovanú funkciu.

Pri každom stlačení tohto tlačidla sa mení zobrazenie funkcií v nasledovnom poradí: Automatika – Chladenie - Odvlhčovanie - Vykurovanie

Ak chcete prístroj vypnúť.

Stlačte tlačidlo ZAP/VYP
 Ak bol prístroj už raz nastavený, stačí stlačenie tlačidla ZAP, aby ste aktivovali rovnakú funkciu, aká bola nastavená predtým.

Funkcia vykurovania:

Pomocou tlačidla 4 zvolíte funkciu vykurovania. Vykurovaciu funkciu je možné používať až do vonkajšej teploty cca +7 °C. Maximálna možná dosiahnuteľná izbová teplota je závislá od vonkajšej teploty a stavebných podmienok na danom mieste.

Upozornenie: Ak je počas prevádzky izbová teplota viac ako 2 °C (chladenie) resp. menej ako 2 °C (vykurovanie) voči nastavenej požadovanej teplote, nemôže sa požadovaná teplota na klimatizácii viac meniť. V prípade, že je teplotný rozdiel medzi izbovou teplotou a nastavenou požadovanou teplotou menší ako 2 °C, môže sa požadovaná teplota nastavená na klimatizácii meniť.

Čím nižšia je vonkajšia teplota, tým nižšia je izbová teplota dosiahnuteľná pomocou vykurovacej funkcie.

Zmena teploty

Stlačte tlačidlo zníženia teploty  „príliš teplo - too hot“, aby ste redukovali teplotu. Pri každom stlačení tohto tlačidla sa zníži nastavená teplota o 1 °C.

Stlačte tlačidlo zvýšenia teploty  „príliš chladno - too cool“, aby ste zvýšili teplotu. 1x stlačenie zvýši teplotu o 1 °C.

Systém sa môže preťažiť v tom prípade, že klimatizácia odoberá zo vzduchu príliš veľa tepla. Ventilátor vonkajšieho prístroja sa automaticky zastaví, aby sa klimatizácia chránila vďaka mikroprocesorovému riadeniu. Keď sa ventilátor vonkajšieho prístroja zastaví, zobrazuje vonkajší prístroj mráz.

To ale nie je defekt ani porucha.

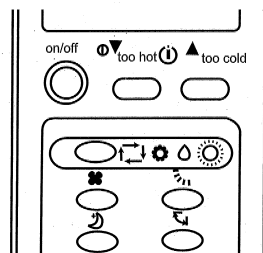

Prevádzka odvlhčovania

Keď je teplota nastavená vo funkcii automatiky, nie je možné túto funkciu meniť.

Výber funkcie (chladenie, odvlhčovanie).

Kontrola počas prevádzky:

1. Zatvorte okná a spustíte prípadne rolety alebo znížte intenzitu vnikajúceho slnečného svetla, aby ste zvýšili účinnosť chladenia.
2. Spustíte žalúzie, aby ste znížili intenzitu vnikajúceho slnečného svetla.
3. Namontujte vonkajší prístroj na vhodné miesto, aby ste pokiaľ možno zabránili priamemu slnečnému žiareniu a šetrili tak energiu.

Odvlhčovanie

70 % vlhkosť vzduchu je horná hranica pre človeka, pri ktorej sa cíti ešte príjemne.

Keď je človeku príliš teplo, znamená to, že je obsah vody vo vzduchu príliš vysoký, inými slovami, že je vlhkosť vzduchu príliš vysoká. Vlhkosť vzduchu má určitý vzťah k teplote. Všeobecne platí: 60-70 % vlhkosť počas leta a 50-70 % vlhkosť počas zimy.

Nastavenie rýchlosti vzduchu a prúdenia vzduchu

Zvoľte si pre Vás príjemné prúdenie vzduchu a prevaľovanie vzduchu.

Vyberte si vysoký stupeň■■■■, keď chcete chladiť celú miestnosť. Vyberte si funkciu spánku, keď chcete spať a pritom potrebujete znížiť hladinu hluku.

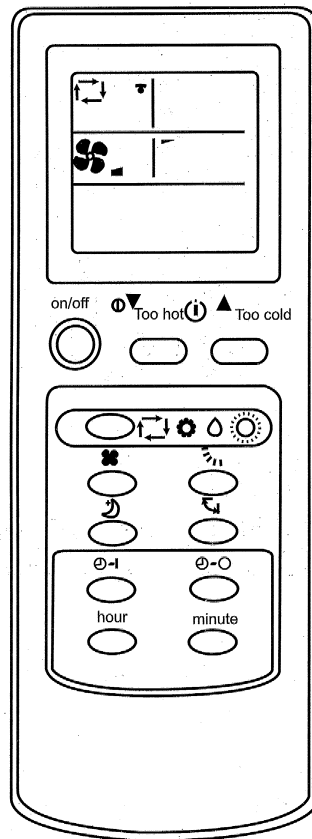

Stlačte tlačidlo aby ste ním menili rýchlosť vzduchu. Pri každom stlačení tohto tlačidla sa mení rýchlosť vzduchu v nasledovnom poradí: nízka, stredná, vysoká, automatická

Stlačte tlačidlo aby ste ním menili smer vzduchu nahor/nadol. Pri každom stlačení tohto tlačidla sa mení smer vzduchu.

Odporúčaná oblasť pre prúdenie vzduchu nahor/nadol. Nastavte pomocou tlačidla automatiky, vyberte chladenie, vykurovanie alebo odvlhčovanie.

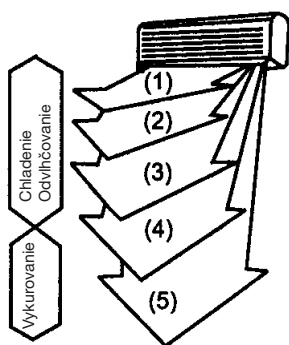

Pozor:

- Pri funkcii odvlhčovania a funkcii chladienia fúka vzduch po dobu 1 hodiny smerom nadol (poz. 4 - 5). Potom prístroj prejde do horizontálneho prúdenia vzduchu, aby sa zabránilo kvapkaniu.
- Nastavte pomocou diaľkového ovládania smer nahor/nadol. Nikdy sa nepokúšajte nastavovať výšku, resp. smer prúdenia vzduchu rukou.
- Ak je pri režime vykurovania teplota vyfukovaného vzduchu príliš nízka, vyfukuje sa vzduch takmer vodorovne. Nastavte požadovaný smer prúdenia vzduchu a jeho rýchlosť.

Nastavenie rýchlosti vzduchu avzduchu

Automatické prúdenie vzduchu

Stlačte tlačidlo , zmeňte prúdenie vzduchu na automatické a potom sa vyberie najlepšie postavenie lamiel pre efektívny účinok.

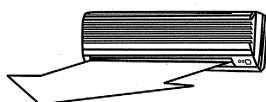

Chladienie + odvlhčovanie

Pri chladiení a odvlhčovaní prúdi vzduch von horizontálne.

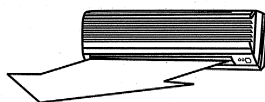

Vykurovanie

Ak je teplota vzduchu príliš nízka, prúdi vzduch von horizontálne.

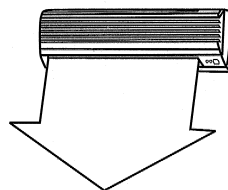

Ak je vzduch teplý, prúdi vzduch von smerom nadol.

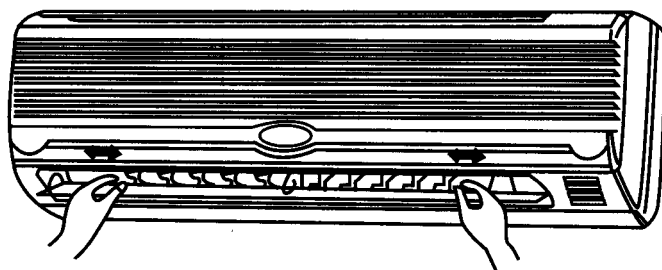



Ľavý a pravý smer prúdenia vzduchu sa môže nastaviť manuálne.

Toto nastavenie je však potrebné vykonať pred tým, než uvediete prístroj do prevádzky. Počas prevádzky sa lamely natáčajú a

Príjemná funkcia prevádzky spánku

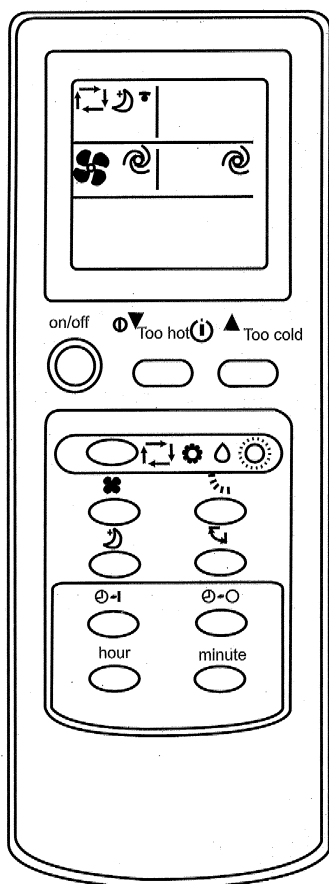
Nastavte túto funkciu vtedy, keď je potrebné vytvoriť pokojné prostredie počas Vášho spánku.



Urobte to nasledovným spôsobom:
Stlačte tlačidlo 
Urobte tak vtedy, keď si chcete
vytvoriť pokojné prostredie počas
Vášho spánku.

Na zrušenie tejto funkcie: Stlačte znovu
toto tlačidlo.

Pozor:

Túto funkciu štartujte vtedy, keď pôjdete v
noci spať. Ak si túto funkciu zvolíte počas
dňa, môže sa stať, že teplota prostredia
bude príliš vysoká, pretože sa v tomto
režime znížil chladiaci výkon klimatizácie.

Plný vyfukovací výkon

Pri zvolení tejto funkcie sa ochladzuje každá časť miestnosti.

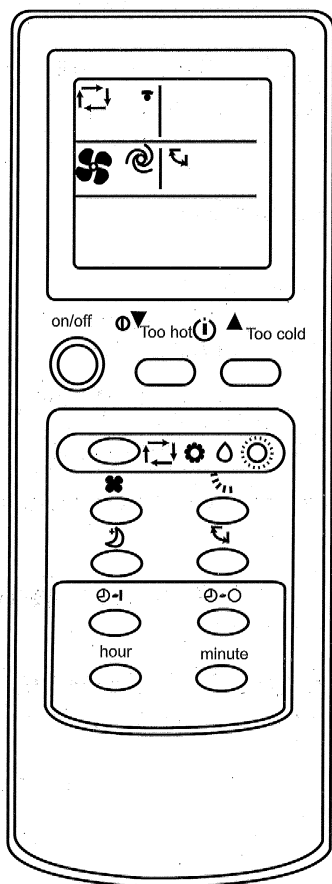

Urobte to nasledovným spôsobom:
Stlačte tlačidlo 

Zrušenie funkcie:
Stlačte tlačidlo  ešte raz.

Stlačte tlačidlo  počas plného
vyfukovacieho výkonu, aby ste tak tento
proces zastavili. Keď sa zvolí a rozbehne
plný fúkací výkon, dosiahne chladný
vzduch každý roh miestnosti.

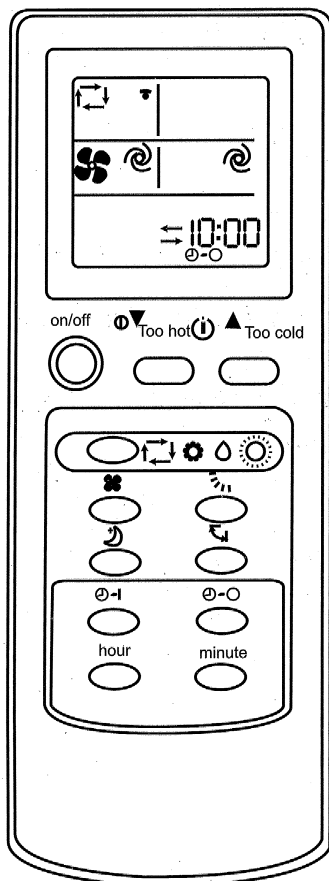

Prevádzka časovača (timer) (ZAP/VYP)

Nastavte prevádzku časovača (TIMER) pred spaním alebo na bežný čas príchodu domov alebo na dobu bežného vstávania.



Nastavenie doby zapnutia časovača (Timer On)

1 Stlačte tlačidlo  počas prevádzky, aby sa časovač (timer) nastavil do polohy „ZAP“. Pri každom stlačení tohto tlačidla sa mení sekvencia doby štartu > vymazať.



2 Stlačte hodinové/minútové tlačidlo   aby ste nastavili momentálny čas. Pri každom stlačení sa zmení čas o 1 hodinu resp. o 10 minút. (AM=24-12 hod; PM=12-24 hod)

Postup mazania

Stlačte tlačidlo , aby ste vymazali nastavenie časovača.

Nastavenie doby vypnutia časovača (Timer Off)

1 Stlačte tlačidlo  počas prevádzky, aby sa časovač (timer) nastavil do polohy „VYP“. Pri každom stlačení sa zmení sekvencia > časovač „Vyp“- vypnúť.

2 Stlačte hodinové/minútové tlačidlo  , aby sa doba vypnutia časovača VYP nastavil na správny čas. Každé stlačenie znamená zmenu času o 1 hodinu resp. o 10 minút.

Vypnutie

Stlačte tlačidlo -, aby ste vypli časovač.

Upozornenie:

- Doby časovač ZAP a časovač VYP sa môžu kombinovať, doba nastavenia, ktorá je najbližšie ku skutočnému času, má prednosť.
(— — znamená časovač VYP, resp. potom nasleduje časovač zap).
- Keď nie je na diaľkovom ovládaní správne nastavený čas, vyplýva z toho taktiež nesprávne nastavenie doby vypnutia/zapnutia časovača

Pozor:

Pred každým čistením prístroj vypnite a vyťahnite elektrickú zástrčku zo siete. Vysoká rýchlosť ventilátorov môže spôsobiť zranenia.

Čistite vnútorný prístroj len pomocou mäkkej utierky.

Nepoužívajte nikdy na čistenie benzín, roztoky, čistiaci prášok, leštidlá apod., pretože by sa vpade mohol prístroj poškodiť.

Pokyny na ošetrovanie

1. Vyčistite vzduchové filtre a nasadte ich znovu správne na ich pôvodné miesto.
2. Vstupné a / zablokované.

Opatrenia údržby

Pred čistením:

Vytiahnite kábel zo siete.

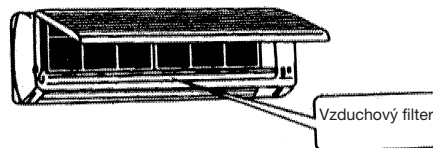
**Opatrenia údržby**

V prípade, že nebudete klimatizáciu dlhšiu dobu používať:

1. Nechajte ventilátor bežať po dobu 3-4 hodín, aby sa prístroj vo vnútri kompletne vysušil. Nastavte najvyšší možný teplotný stupeň, počas chodu ventilátora.
2. Prístroj vypnite a vyťahnite elektrickú zástrčku zo siete.

Pozor:

Vytiahnite elektrickú zástrčku zo siete vždy, keď sa prístroj dlhší čas nepoužíva. Nazbieraný prach môže spôsobiť požiar.

3. Vyberte batérie z diaľkového ovládania.

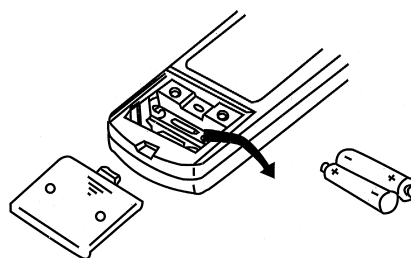

Možné poruchy a možnosti riešenia problémov

Preverte nasledujúce body predtým, než budete kontaktovať zákaznícky servis:

Prístroj nebeží. Skontrolujte nasledujúce body:

1. Je v zásuvke prítomné sieťové napätie?
2. Skontrolujte poistku zásuvky!
3. Nie je nastavený časový vypínač?

Prístroj nechladí uspokojivo!

Skontrolujte nasledovné:

1. Je teplota nastavená vhodným spôsobom?
2. Nie je znečistený vzduchový filter? Filter vyčistite a znovu založte.
3. Nie sú zablokované vstupy aajšieho prístroja?
4. Nie je prípadne nastavený režim spánku počas dňa?
5. Nie sú netesné spojenia medzi vnútorným a vonkajším prístrojom? Nie je možné, že je nedostatočné množstvo chladiacej kvapaliny? Prosím v tomto prípade informujte Vašu servisnú firmu.

Nefunguje diaľkové ovládanie!

(Pozor - diaľkové ovládanie funguje len v oblasti do 6 m od vnútorného prístroja.)

1. Sú batérie ešte dobré? Vymeňte ich!
2. Sú batérie správne vložené? Dbajte na správne nastavenie pólov!

Skontrolujte nasledujúce body pri výpadku prúdu:

Po výpadku elektrického prúdu stlačte tlačidlo ZAP/VYP.

Ak problémy nebolo možné odstrániť po skontrolovaní hore uvedených bodov, vypnite prístroj a kontaktujte Vašu príslušnú servisnú firmu.

Možné poruchy a možnosti riešenia problémov

Problém

Po stlačení tlačidla štart, sa prístroj ani po 3 minútach nerozbehne cez mikroprocesor.

Je počuť praskajúce zvuky.

V miestnosti je zvláštny zápach.

Ventilátor sa pri odvlhčovaní zastaví.

Počujete šumenie vody.

Prúd vzduchu sa automaticky mení počas prevádzky.

Klikajúci zvuk vo vnútornom prístroji.

Z vnútorného prístroja je počuť tupý zvuk.

Z vonkajšieho prístroja kvapká voda.

Vzduch sa pri vykurovacom režime nezačne ihneď vyfukovať.

Klimatizácia sa počas vykurovacej prevádzky vypne.

Príčina

Nie je to poruchou prístroja avífu strpenie.

Nie je to poruchou prístroja.
Tieto zvuky z napätia vznikajú sťahovaním a rozťahovaním prednej dosky kvôli teplotným rozdielom.

Nie je to poruchou prístroja:
Klimatizácia cirkuluje do vzduchu taktiež výpary zo stien, tapiet, kobercových povrchov, dymu, nábytku a oblečenia.

Nie je to poruchou prístroja.
Teplota sa zvýši, keď sa voda vo výmenníku tepla vnútorného prístroja odparí.

Nie je to poruchou prístroja.
Je to prípadné rozpínanie chladiacej kvapaliny v klimatizácii.

Nie je to poruchou prístroja.
Vetracie lamely sa otáčajú do horizontálnej polohy, aby sa zabránilo kvapkaniu, keď bol vzduch po dobu cca 1 hodiny fúkaný v zontálne.

Nie je to poruchou prístroja.
Je to väčšinou zvuk ventilátora alebo kompresora, keď sa jeden z nich zapne resp. vypne.

Nie je to poruchou prístroja.
Tento zvuk pochádza od chladiaceho prostriedku v klimatizácii.

Nie je to poruchou prístroja.
Počas chladenia sa potrubie alebo spojovacie diely ochladia, aby sa tak vytváral kondenzát. Počas odmravovania alebo vykurovania môže dôjsť ku kvapkaniu kondenzátu po odparení. Počas vykurovania môže kvapkať voda z výmenníka tepla.

Nie je to poruchou prístroja.
Vzduch sa vyfukuje až vtedy, keď sa zohreje.

Vonkajší prístroj pri nízkych vonkajších teplotách (menej ako cca +7 °C) zamrzne. Vykurovacia prevádzka pri vonkajších teplotách menších ako cca +7 °C nie je možný.

Dôležité pokyny k montáži

Voľba miesta inštalácie vnútorného prístroja

- Prúd vzduch nesmie byť blokovaný.
- Ochladený vzduch by sa mal rovnomerne rozdeliť v každej časti miestnosti.
- Maximálny odstup medzi vnútorným a vonkajším prístrojom je 4 m.
- Namontovať na pevnej stene, aby sa zabránilo vibráciám.
- Zabrániť priamemu slnečnému žiareniu.
- Dbáť na ľahký odtok kondenzátu.

Voľba miesta inštalácie vonkajšieho prístroja

- Zariadenie nesmie byť obmedzovaná ani pri silnejších nárazových vetroch.
- Je potrebné dbať na dobré vetranie a bezprašnosť prostredia, je potrebné zabrániť priamemu pôsobeniu dažďa a slnečného žiarenia.
- Potrebne dbať na to, aby prevádzkové zvuky a vystupujúci vzduch z prístroja neboli obťažujúce pre obyvateľov.
- Pevne namontovať na podstavcovú konštrukciu, aby sa zabránilo zvýšenému hluku a vibráciám.
- Vysťrihajte sa miestam, na ktorých by sa mohli vyskytnúť horľavé plyny alebo úniky plynu.
- Starostlivo upevnite montážne nohy zariadenia, ak sa montuje zariadenie montuje vo veľkej vzdialenosti nad nimi.

Pozor

Spojte sa jednoducho s našim servisným partnerom. Vaše požiadavky sa tam čo najrýchlejšie spracujú a Vaše zariadenie sa odborne namontuje.

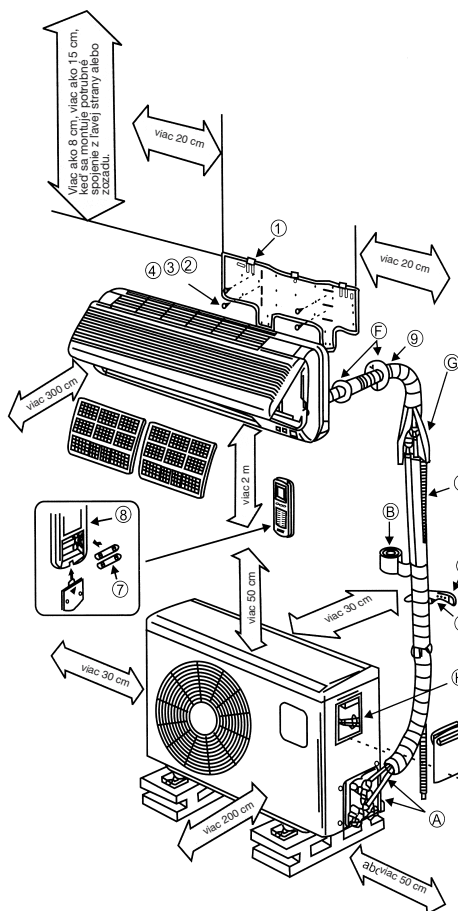

Montážne pokyny:

Presvedčite sa, že sa prítomné sieťové elektrické napätie zhoduje s elektrickým napätím uvedeným na dátovom štítku prístroja.

- Prístroj zabezpečte samostatnou poistkou.
- Prenehajte elektrickú inštaláciu odbornému elektrikárovi.
- Prenehajte inštaláciu chladiacej techniky autorizovanému servisnému partnerovi, v prípade že si sami netrúfate túto inštaláciu vykonať.
- Nesprávna montáž môže viesť k osobným a vecným škodám.
- Pri práci používajte ochranu sluchu aavice.

Upozornenie k elektrickému pripojeniu!

Elektrické pripojenie zariadenia smie byť prevedené len odborným elektrikárom autorizovaným príslušnou spoločnosťou dodávajúcou elektrickú energiu. Zariadenie musí byť istená separátne. Zvoľte dostatočný prierez prípojného vedenia. Žltá/zelená žila sa smie použiť výlučne len ako ochranný vodič, v žiadnom prípade sa nesmie použiť ako vodič vedúci napätie. Pri elektrickej pevnej prípojke prístroja sa musí prístroj chrániť zariadením svzdialenosťou (napr. poistka na ochranu vodiča) oddeľujúcim od siete. Najskôr vytvorte elektrické spojenie medzi vnútorným a vonkajším prístrojom a ariadenie riadne zabezpečte proti opätovnému zapnutiu.

1. Výber montážneho miesta

Vnútorný interiérový prístroj

1. Otvory pre vstup a výstup vzduchu nesmú byť prikryté, tak aby bolo možné rozdelenie vzduchu v celej miestnosti.
2. Namontujte vnútorný prístroj tak, aby bola relatívne krátka vzdialenosť von cez stenu a k vonkajšiemu prístroju.
3. Dbajte na to, aby bola drenážna hadica položená bez prehnutia a bez stúpania smerom von.
4. Vystriňajte sa umiestneniu vedľa zdroju tepla, vysokej vlhkosti vzduchu alebo horľavého plynu.
5. Zvoľte si miesto, ktoré je dostatočne stabilné pre montáž, aby prístroj nebol vystavovaný vibráciám.
6. Presvedčite sa o tom, že bola inštalácia vykonaná správne a čisto.
7. Postarajte sa o to, aby bolo dostatočne veľa miesta pre neskoršie opravy a servis.

8. Prístroj by mal byť minimálne 1m od elektrických prístrojov ačítač atď.
9. Zvoľte si miesto, kde bude prístroj ľahko dostupný, aby bolo možné jednoducho čistiť alebo vymieňať filtre.

Vonkajší prístroj

1. Vyberte také miesto, kde nebudú rušení susedia hlukom a vystupujúcim vzduchom.
2. Zvoľte si také miesto, na ktorom je zabezpečený dostačujúci prísun vzduchu.
3. Vstup a výstup vzduchu nesmú byť prikryté.
4. Miesto by malo byť dostatočne stabilné pre montáž a vibrácie.
5. Na mieste sa nesmú vyskytovať žiadne nebezpečenstvá kvôli horľavým plynom alebo unikaniu plynu kvôli korodovaniu.
6. Presvedčite sa o tom, že bola inštalácia vykonaná správne podľa predpisov.

Nezabudnite:

Nasledujúce body môžu viesť k poruchám.

Informujte sa vo Vašom odbornom servise, aby nedošlo neskôr k poruchám.

Nasledujúce miesta postavenia nie sú vhodné

- Miesto, kde sa skladuje olej (strojný olej).
- Miesto, kde je vysoký obsah solí.
- Miesto, kde je prítomných veľa zdrojov obsahujúcich síru, napr. v zónach liečebných kúpeľov.
- Miesto, kde sú v prevádzke rádiové vysielacie alebo zosilňovacie antény, zväračky a medicínske prístroje.
- Miesto, na ktorom bude vonkajší prístroj vystavený priamemu slnečnému žiareniu. Vonkajší prístroj je možné prípadne zatloniť. Takéto clonenie (zatiernenie) nesmie obmedzovať prúdenie vzduchu.
- Miesto v blízkosti tepelných a parných generátorov.
- Miesto so silnou tvorbou prachu.
- Miesto s rušným pohybom osôb.
- Miesto s inými neobvyklými podmienkami.

Pozor!

- Smer vyfukovania vzduchu by mal byť v súlade s hlavným smerom vetra.
- Nikdy nevykonávať inštaláciu na miestach s agresívnym vzduchom.
- Dodržiavať minimálne odstupy (pozri „Dôležité pokyny k montáži“).
- Inštalácia vnútorného a vonkajšieho prístroja je prípustná len vo zvislej polohe.

2. Montážne príslušenstvo

Pred montážou prosím skontrolujte úplnosť montážneho príslušenstva.

poz.	Označenie	Počet kusov
1	montážna doska	1
2	skrutka 4x30	6
3	kryt stenového otvoru (polovica)	2
4	potrubie stenového otvoru	1
5	umelohmotná objímka	5
6	diaľkové ovládanie s držiakom	1
7	baterie micro LR03 1,5V	2
8	držiak pre odvodnú hadicu	1

3. Montáž vnútorného prístroja

Dodržiavajte bezpodmienečne pokyny pre montáž.

3.1 Pred montážou

- Vyberte si vhodné miesto pre vnútorný prístroj (dbajte pritom na hore uvedené pokyny pre výber miesta).
- Skontrolujte, či sa prítomné sieťové elektrické napätie zhoduje sa dátovom štítku prístroja. Napätie sa musí zhodovať.
- Vedenia chladiacej kvapaliny musia byť vybavené výrobnou nasadenou izoláciou.

3.2 Namontovanie montážnej dosky

- Montážna doska pre vnútorný prístroj musí byť namontovaná na stenu do vodorovnej polohy. Dodržiavajte bezpodmienečne uvedené odstupy. Označte a navŕtajte upevňovacie diery a naskrutkujte montážnu dosku pomocou kolíkov a u žiaden voľný priestor.

3.3 Vyvrtanie stenového otvoru

- Vyvrtajte pomocou 65 mm vŕtacej korunky zvnútra a zvonku stenový otvor potrebný pre vedenia pod uhlom cca 5° nadol smerom zvnútra von. Nasadíte po dokončení do stenového otvoru potrubie stenového otvoru.

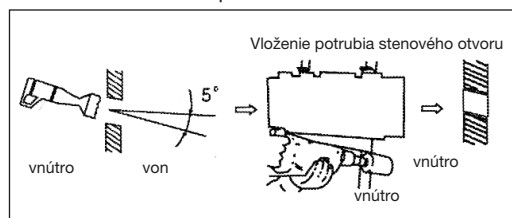

3.4 Pripevnenie odtokovej hadice na kondenzovanú vodu

- Hadica na odtok vody sa musí umiestniť so sklonom nadol smerom von. V každom prípade zabráňte tomu, aby vznikli ohyby a zalomenia.

Koniec odtokovej hadice sa nesmie nachádzať v žiadnej nádobe, ktorá by sa mohla naplniť vodou. V prípade, že by sa kvôli tomu zastavila voda v odtokovej hadici, mohlo by dôjsť k poškodeniam vodou.

- Nasuňte dodatočnú odtokovú hadicu na násadu odtokovej hadice nachádzajúcej sa na vnútornom prístroji. Zafixujte miesto spojenia hadíc lepiacou páskou. Dbajte pritom na tesnosť miesta spojenia. Zaizolujte obtočením izoláciou oblasť odtokovej hadice, ktorá sa nachádza v stenovom otvore a dodatočne taktiež cca 10 cm okolo stenového otvoru vo vnútornom a vonkajšom prostredí.

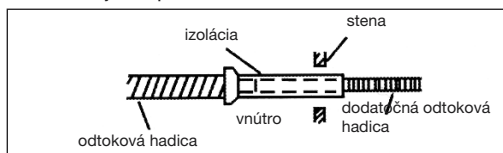

3.5 Obtočenie vedenia

- Dbajte na to, aby elektrické sieťové pripojenie nebolo vedené von. Všetky potrubia, elektrické vedenia a vodná odtoková hadica sa musia obtočiť priloženou ochrannou páskou. Podľa toho, či sa vyvádzajú vedenia doprava alebo doľava, musia sa príslušné verzie prevedenia odobrať z vnútorného prístroja.

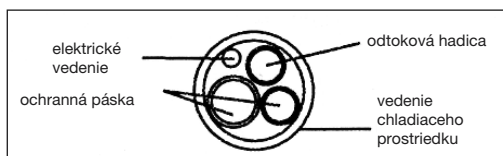

3.6 Konečná montáž vnútorného prístroja

- Zaveďte pripravený zväzok vedení cez stenový otvor.
- Vnútorný prístroj zaveste do horných hákov montážnej dosky a nechajte ho dole zaaretovať.
- Zväzok vedení sa ukladá medzi krytom vnútorného prístroja a to zväzok zaizolovať tepelnou izoláciou.
- Obidve polovice krytu stenového otvoru nasadiť dovnútra na potrubie stenového otvoru.

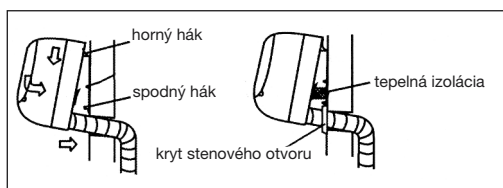

4. Upevnenie vonkajšieho prístroja

Dodržiavajte bezpodmienečne pokyny pre montáž.

4.1 Pred montážou

- Vyberte si vhodné miesto pre vonkajší prístroj (dbajte pritom na hore uvedené pokyny pre výber miesta).
- Skontrolujte, či sa prítomné sieťové elektrické napätie zhoduje stroja. Napätie sa musí zhodovať.
- Odstup medzi vnútorným a vonkajším prístrojom je obmedzené dĺžkou vedenia chladiaceho prostriedku a môže byť celkovo maximálne 4 m. Predĺženie vedenia chladiaceho prostriedku NIE je možné.
- V vyššie ako vnútorný prístroj, dbajte na to, aby sa vytvoril na vedení chladiaceho prostriedku oblúk, ktorý je nižšie ako spodná hrana vnútorného prístroja.
- Upevnite odtok kondenzovanej vody na spodku vonkajšieho prístroja.

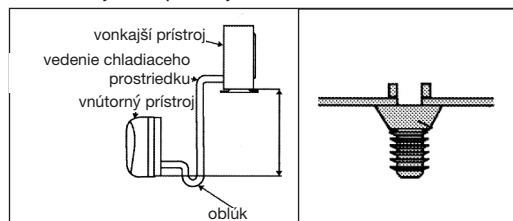

4.2 Montáža zunanje naprave

- Zunanjo napravo lahko pritrdite z vložki in vijaki na tla ali na stensko konzolo (n.pr. s posebnim montažnim priborom, št. Art. 23.651.55). V ta namen uporabite luknje na napravi.

5. Zapojenie vedení chladiaceho prostriedku

5.1 Dôležité pokyny

- Prosím dbajte na to, aby sa nemohol chladiaci prostriedok dostať do vonkajšieho prostredia.
- Pri nesprávnom zaobchádzaní s chladiacim prostriedkom môže dôjsť k ohrozeniu zdravia. Používajte pre Vašu vlastnú bezpečnosť pri zaobchádzaní s chladiacim prostriedkom pracovné rukavice a ochranné okuliare.
- Pracovisko sa musí pritom stále dobre vetrať. Fajčenie nie je dovolené.
- Prístroj sa nesmie uvádzať do prevádzky bez pripojenia vedení chladiaceho prostriedku, pretože by inak mohlo dôjsť k poškodeniu prístroja.
- Aby sa zabránilo netesnostiam, musia byť rýchlospojovacie spoje absolútne bez nečistôt.

- Za účelom pripojenia vedení chladiaceho prostriedku sa musí odobrať kryt.
- Prosím dbajte na to, aby ste zaručili 100%-nú funkciu rýchlospojovacích spojov musia byť tieto spoje dotiahnuté na vedení A s točivým momentom 15 Nm a na vedení B momentom 32 Nm.
- V prosím na servisného partnera.

5.2 Zapojenie horného vedenia chladiaceho prostriedku

- Odstráňte ochranný kryt pripojenia na vonkajšom prístroji.
- Odstráňte umelohmotné uzávery na vonkajšom prístroji a na príslušnom vedení chladiaceho prostriedku.
- Nasadte skrutkový spoj na vedení chladiaceho prostriedku na závit na vonkajšom prístroji.
- Naskrutkujte prvé otočenia závitú rukou proti smeru otáčania hodinových ručičiek.
- Použite potom správny otvorený vidlicový a očívny moment, ktorý je pritom potrebný, musí byť 15 Nm. Skontrolujte to pomocou momentového kľúča.

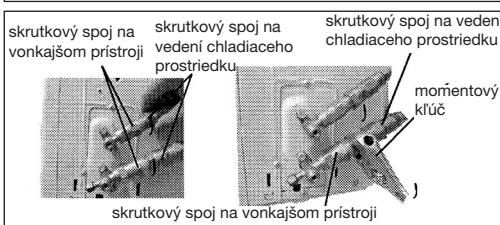
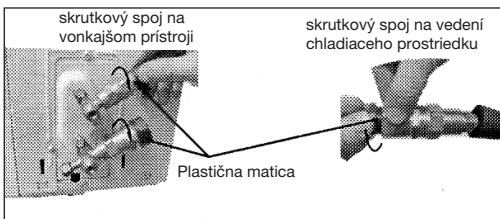
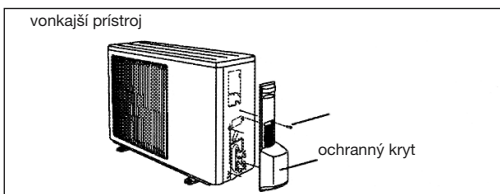

5.3 Zapojenie dolného vedenia chladiaceho prostriedku

- Pripojenie dolného vedenia chladiaceho prostriedku sa vykoná analogicky podľa horného vedenia chladiaceho prostriedku. Točivý

moment, ktorý je tu potrebný, musí byť 32 Nm.

5.4 Otvorenie blokovacích ventilov

- Odoberte uzatváracie matice.
- Otáčajte blokovacie ventily proti smeru otáčania hodinových ručičiek úplne von. Blokovacie ventily sú tak otvorené.
- Uzatváracie matice potom znovu dotiahnite..

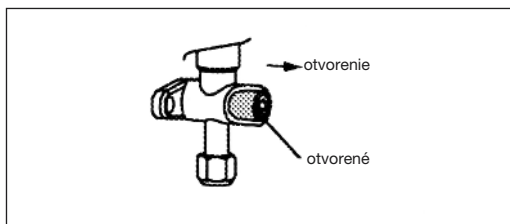

5.5 Zatvorenie blokovacích ventilov

- Postupujte podľa postupu popísaného v.

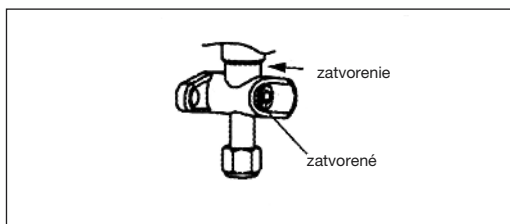

5.6 Skúška tesnosti

- Všetky pripojenia sa musia skontrolovať na netesnosť pomocou spreja na hľadanie netesností alebo pomocných prostriedkov.

6. Elektrické pripojenie

6.1 Dôležité pokyny

- Dbajte na upozornenia k elektrickému pripojeniu.

6.2 Vytvorenie elektrického pripojenia medzi vnútorným a vonkajším prístrojom

- Odoberte káblové objímky.
- Spojte voľný koniec spojovacieho kábla, ktorý vychádza z vonkajšom prístroji.
- Upevnite prípojný kábel pomocou káblových objímok na vonkajšom prístroji.
- Znovu pevne zaskrutkujte ochranný kryt pripojenia na vonkajšom prístroji.

Upevnite pomocou priložených umelohmotných objímok kompletne celý zväzok vedení, ktorý je otočený ochrannou páskou, na vonkajšej stene.

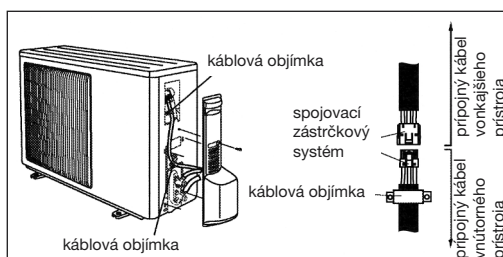

7. Držiak diaľkového ovládania

Pred upevnením držiaka preskúšajte, či je signál z diaľkového ovládania umiestneného na mieste určenom pre držiak správne zaznamenaný vo vnútornom prístroji. Vystríhajte sa umiestneniu držiaka na miesto s priamym slnečným žiarením alebo v blízkosti tepelných zdrojov. Dbajte na dodržanie správnej polarität batérií použitých v diaľkovom ovládaní.

Upevnite držiak na diaľkové ovládanie pomocou kolíkov a skrutiek na stenu.

Pozor

1. Servisné práce nechajte vykonávať len odborným firmám. Vyžiadajte si k tomu náš zoznam servisných partnerov.
2. Ak je spojovacie vedenie vedúce napätie medzi vnútorným prístrojom a vonkajším prístrojom poškodené, kontaktujte odbornú firmu.
3. Ak je poškodené sieťové vedenie, musí sa vymeniť odborným elektrikárom.
4. Upozornenie:
 - a) Maximálna dĺžka vedenia chladiaceho prostriedku je 4 metre.
 - b) Ak je pozícia vonkajšieho prístroja vyššie ako pozícia vnútorného prístroja, je potrebné vytvorenie oblúku na vedení chladiaceho prostriedku, ktorý bude nižšie ako vnútorný prístroj.

Poznámky

1. Svojevoľne vykonané zmeny na prístroji nespádajú pod naše záručné plnenie.
2. Vecné a osobné škody spôsobené defektmi kvôli predajnému, skladovaciemu, transportnému ako aj vykladaciemu personálu podliehajú ručeniu príslušných osôb, ktoré tieto škody spôsobia.
3. Neručíme za škody spôsobené defektom výrobku, ktoré vznikli nesprávnou montážou vykonanou užívateľom (vrátane montáže inými stranami, ktoré nie sú autorizované našou spoločnosťou, ako aj vykonávania zmien po už uskutočnenej montáži).
4. Neručíme za škody spôsobené defektom výrobku, ktoré vznikli nesprávne vykonanými údržbovými prácami vykonanými užívateľom (vrátane vykonania údržbových prác tretími stranami, ktoré nie sú autorizované).
5. Neručíme za škody spôsobené defektom výrobku, ktoré vznikli nedostatočným napätím nižším ako 217 V ~, ako aj prepätím vyšším ako 243 V ~ a vyššou mocou.
6. Neručíme za škody spôsobené defektom výrobku, ktoré vznikli nesprávnou prevádzkou na strane užívateľa.
7. Poškodený elektrický kábel smie byť vymenený len za uvedený špeciálny elektrický kábel.
8. Vytiahnite elektrickú zástrčku zo siete, keď nie je klimatizácia v prevádzke.

ISC GmbH
Eschenstraße 6
D-94405 Landau/Isar

Konformitätserklärung



- (D)** erklärt folgende Konformität gemäß EU-Richtlinie und Normen für Artikel
- (GB)** declares conformity with the EU Directive and standards marked below for the article
- (F)** déclare la conformité suivante selon la directive CE et les normes concernant l'article
- (NL)** verklaart de volgende conformiteit in overeenstemming met de EU-richtlijn en normen voor het artikel
- (E)** declara la siguiente conformidad a tenor de la directiva y normas de la UE para el artículo
- (P)** declara a seguinte conformidade de acordo com a directiva CE e normas para o artigo
- (S)** förklarar följande överensstämmelse enl. EU-direktiv och standarder för artikeln
- (FIN)** ilmoittaa seuraavaa Euroopan unionin direktiivien ja normien mukaista yhdenmukaisuutta tuotteelle
- (DK)** erklærer herved følgende samsvar med EU-direktiv og standarder for artikkel
- (RU)** заявляет о соответствии товара следующим директивам и нормам ЕС
- (HR)** izjavljuje sljedeću uskladenost s odredbama i normama EU za artikl.
- (RO)** declară următoarea conformitate cu linia directoare CE și normele valabile pentru articolul.
- (TR)** ürün ile ilgili olarak AB Yönetmelikleri ve Normları gereğince aşağıdaki uygunluk açıklama masını sunar.
- (GR)** δηλώνει την ακόλουθη συμφωνία σύμφωνα με την Οδηγία ΕΕ και τα πρότυπα για το προϊόν
- (I)** dichiara la seguente conformità secondo la direttiva UE e le norme per l'articolo
- (DK)** attesterer følgende overensstemmelse i henhold til EU-direktiv og standarder for produkt
- (CZ)** prohlašuje následující shodu podle směrnice EU a norem pro výrobek.
- (H)** a következő konformitást jelenti ki a termékek-re vonatkozó EU-irányvonalak és normák szerint
- (SLO)** pojasnjuje sledečo skladnost po smernici EU in normah za artikel.
- (PL)** deklaruje zgodność wymienionego poniżej artykułu z następującymi normami na podstawie dyrektywy WE.
- (SK)** vydáva nasledujúce prehlásenie o zhode podľa smernice EÚ a noriem pre výrobok.
- (BG)** декларира следното съответствие съгласно директивите и нормите на ЕС за продукта.

Klima-Splitanlage SKA 2501 EQ C+H

- | | |
|----------------------------------------------------------|-------------------------------------------|
| <input type="checkbox"/> 98/37/EG | <input type="checkbox"/> 87/404/EWG |
| <input checked="" type="checkbox"/> 73/23/EWG_93/68/EEC | <input type="checkbox"/> R&TTED 1999/5/EG |
| <input type="checkbox"/> 97/23/EG | <input type="checkbox"/> 2000/14/EG: |
| <input checked="" type="checkbox"/> 89/336/EWG_93/68/EEC | <input type="checkbox"/> 95/54/EG: |
| <input type="checkbox"/> 90/396/EWG | <input type="checkbox"/> 97/68/EG: |
| <input type="checkbox"/> 89/686/EWG | |

**EN 55014-1; EN 55014-1; EN 5594-2; EN 61000-3-2; EN 61000-3-3;
EN 60335-1+A11+A1+A12+A2+A16; EN 60335-2-40+A1**

Landau/Isar, den 08.12.2004

Weichselgartner
Leiter QS Konzern

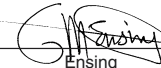
Ensing
Leiter Technik EC

Art.-Nr.: 23.657.10 I.-Nr.: 01014
Subject to change without notice

Archivierung: 2365710-06-4155050-E

GARANTIEURKUNDE

Auf das in der Anleitung bezeichnete Gerät geben wir 2 Jahre Garantie, für den Fall, dass unser Produkt mangelhaft sein sollte. Die 2-Jahres-Frist beginnt mit dem Gefahrenübergang oder der Übernahme des Gerätes durch den Kunden. Voraussetzung für die Geltendmachung der Garantie ist eine ordnungsgemäße Wartung entsprechend der Bedienungsanleitung sowie die bestimmungsgemäße Benutzung unseres Gerätes.

Selbstverständlich bleiben Ihnen die gesetzlichen Gewährleistungsrechte innerhalb dieser 2 Jahre erhalten. Die Garantie gilt für den Bereich der Bundesrepublik Deutschland oder der jeweiligen Länder des regionalen Hauptvertriebspartners als Ergänzung der lokal gültigen gesetzlichen Vorschriften. Bitte beachten Sie Ihren Ansprechpartner des regional zuständigen Kundendienstes oder die unten aufgeführte Serviceadresse.

ISC GmbH · International Service Center
Eschenstraße 6 · D-94405 Landau/Isar (Germany)
Info-Tel. 0180-5 120 509 • Telefax 0180-5 835 830
Service- und Infoserver: <http://www.isc-gmbh.info>

Záručný list

Na prístroj popísaný v návode na obsluhu poskytujeme záruku 2 roky, ktorá sa vzťahuje na prípad, keby bol výrobok chybný. Záručná 2-ročná lehota sa začína prechodom rizika alebo prevzatím prístroja zákazníkom.

Predpokladom pre uplatnenie nárokov zo záruky je správna údržba prístroja podľa návodu na obsluhu ako aj používanie prístroja výlučne len na tie účely, na ktoré bol určený.

Samozrejme Vám ostávajú zachované zákonom predpísané práva na záruku vpo dobu trvania týchto 2 rokov.

Záruka platí pre oblasť Spolkovej republiky Nemecko alebo príslušných krajín regionálneho hlavného distribučného partnera ako doplnenie k lokálne platným zákonným predpisom. Prosím informujte sa u Vášho kontaktného partnera príslušného regionálneho zákazníckeho servisu alebo na dole uvedenej servisnej adrese.

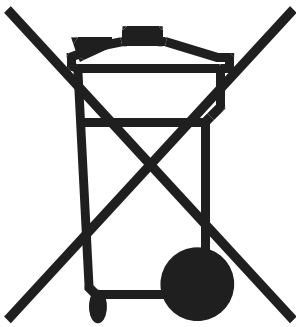

Ⓢ Recyklačná alternatíva k výzve na spätný odber výrobku:

Vlastník elektrického prístroja je alternatívne namiesto spätnej zásielky povinný spolupracovať pri riadnej recyklácii prístroja voj môže byť za týmto účelom taktiež prenechaný zbernému miestu, ktoré vykoná odstránenie v zmysle národného zákona o recyklácii a ckých komponentov.

Ⓢ Len pre krajiny EÚ

Neodstraňujte elektrické prístroje ako domový odpad.

Podľa Európskej smernice 2002/96/ES o odpade z elektrických a elektronických zariadení (OEEZ) a v súlade s národnými právnymi predpismi sa musia použité elektronické prístroje odovzdať do triedeného zberu a musí sa zabezpečiť špecifické spracovanie a recyklácia.

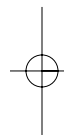
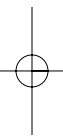

Kopírovanie alebo iné rozmnožovanie dokumentácie a sprievodných podkladov produktov, a to aj čiastočné, je prípustné len s výslovným povolením spoločnosti ISC GmbH.

EH 12/2004

