

Einhell[®]

- Ⓓ Bedienungsanleitung
Staubsauger
- ⒼⒷ Operating Instructions
Vacuum cleaner
- Ⓕ Mode d'emploi
Aspirateur
- Ⓘ Istruzioni per l'uso
Aspirapolvere
- ⒹⒻ Handleiding
Stofzuiger



Art.-Nr.: 23.473.00

I.-Nr.: 01011

Montecarlo
1300

- Ⓓ Technische Daten
- ⒸⓈ Technical data
- Ⓕ Données techniques
- Ⓘ Dati tecnici
- Ⓝ Technische gegevens

 230 V ~ 50 Hz

 1300 W

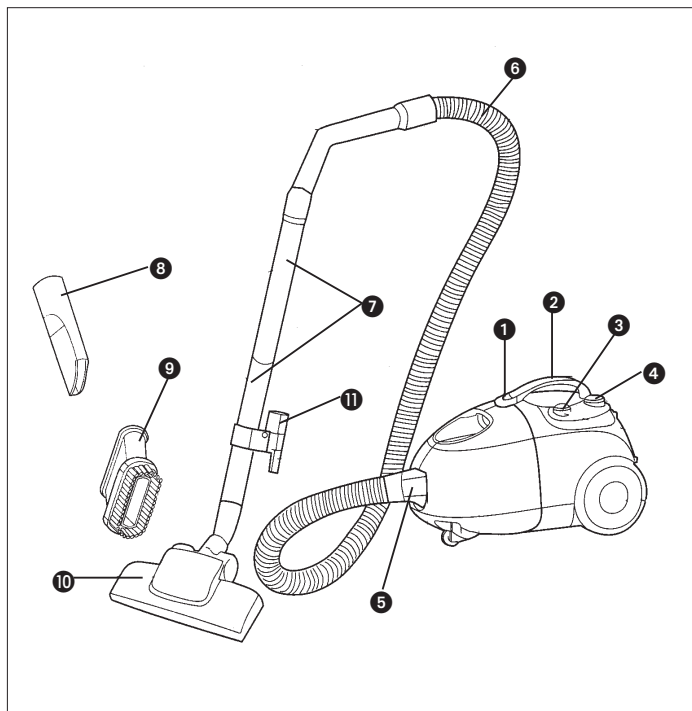

D**Wichtige Hinweise**

- Achtung: Vor der Montage und Inbetriebnahme die Gebrauchsanweisung unbedingt beachten.
- Kontrollieren, ob die Netzspannung auf dem Typenschild mit der Netzspannung übereinstimmt.
- Nur an ordnungsgemäße Schutzkontaktsteckdose 230 Volt, 50 Hz anschließen.
- Absicherung min. 10 A.
- Netzstecker ziehen wenn:
 - Gerät nicht benützt wird,
 - vor Reinigung und Wartung.
- Gerät niemals mit Lösungsmitteln reinigen.
- Stecker nicht am Kabel aus der Steckdose ziehen.
- Betriebsbereites Gerät nicht unbeaufsichtigt lassen.
- Vor Zugriff von Kindern schützen.
- Es ist darauf zu achten, daß die Netzanschlußleitung nicht durch Überfahren, Quetschen, Zerren und dergleichen verletzt oder beschädigt wird.
- Das Gerät darf nicht benutzt werden, falls der Zustand der Netzanschlußleitung nicht einwandfrei ist.
- Es darf bei Ersatz der Netzanschlußleitung nicht von den vom Hersteller angegebenen Ausführungen abgewichen werden.
Netzanschlußleitung: H 05 VV - F2 x 1,0 mm²
- Keinesfalls einsaugen: Brennende Streichhölzer, glimmende Asche und Zigarettenstummel, brennbare, ätzende, feuergefährliche oder explosive Stoffe, Dämpfe und Flüssigkeiten.
- Dieses Gerät ist nicht für die Absaugung gesundheitsgefährdender Stäube geeignet
- Gerät in trockenen Räumen aufbewahren.

- Kein schadhafes Gerät in Betrieb nehmen.
- Service nur bei autorisierten Kundendienststellen.
- Benützen Sie das Gerät nur für die Arbeiten, für die es konstruiert wurde.
- Bei Reinigung von Treppen, ist höchste Aufmerksamkeit geboten.
- Verwenden Sie nur Original-Zubehör und -Ersatzteile.

Lieferumfang

- | | |
|----|---|
| 1 | Entriegelunaste für Filterraumabdeckung |
| 2 | Griff |
| 3 | Ein/Ausschalter |
| 4 | Taster für Kabelaufrollung |
| 5 | Anschluß Saugschlauch |
| 6 | Saugschlauch |
| 7 | Saugrohre (2 Stück) |
| 8 | Fugendüse |
| 9 | Polsterdüse |
| 10 | große Universal-Saugdüse |
| 11 | Halter für Zubehör |

Bestellung von Ersatzfiltern:

Filtersatz Art.-Nr.: 23.511.20

GB**Important notes**

- Attention: Before assembly and starting operation, read the operating instructions carefully.
- Check that the mains voltage corresponds to the details on the type plate.
- Only connect to a proper 230 volt, 50 Hz earthed socket.
- Minimum fuse protection 10 A.
- Pull the mains plug out of the socket when:
 - the unit is not in use,
 - before opening the unit,
 - before cleaning and maintenance
- Never clean with solvents.
- Do not use the cable to pull the plug out of the socket.
- When unit is ready for use, do not leave unattended.
- Safeguard from children
- Care must be taken that the mains connection lead is not damaged by being driven over, crushed, stretched, etc.
- The unit must not be operated if the mains connection lead is not in perfect condition.
- Replacement mains connection leads must not differ from the versions indicated by the manufacturer
Mains connection cable: H 05 VV - F 2 x 1,0 mm²
- On no account vacuum: burning matches, glowing ashes and cigarette ends, inflammable, corrosive, fire hazard or explosive substances, vapours and liquids.
- This unit is not suitable for vacuuming dust which is damaging to health.
- Store the unit in a dry place.
- Do not operate a defective unit.
- Servicing only by an authorized after-sales service point.

F**Indications importantes**

- Use only for operations for which the unit is intended.
- Take great care when cleaning stairs.
- Use only manufacturer's attachments and spare parts.

Items supplied:

- | | |
|----|---|
| 1 | Release button for filter compartment cover |
| 2 | Handle |
| 3 | ON/OFF switch |
| 4 | Cord rewind button |
| 5 | Vacuum hose connection |
| 6 | Vacuum hose |
| 7 | Vacuum tubes (2 pcs) |
| 8 | Crevice nozzle |
| 9 | Upholstery nozzle |
| 10 | Large universal vacuum nozzle |
| 11 | Tool holder |

Ordering replacement filters:

Filter set Art. No.: 23.511.20

- Attention: tenir compte impérativement du mode d'emploi pour le montage et la mise en service.
- Vérifier la concordance entre la valeur indiquée pour la tension sur la plaque signalétique et la tension du réseau.
- Brancher uniquement sur une prise de 230 volts, 50 Hz équipée d'un contact de mise à la terre.
- Fusible de 10 A minimum.
- Débrancher la fiche de raccordement au secteur lorsque: l'appareil n'est pas utilisé, avant d'ouvrir l'appareil, avant de procéder à son nettoyage ou à son entretien.
- Ne jamais utiliser de détergent pour le nettoyage de l'appareil.
- Ne pas tirer sur le câble pour débrancher la fiche électrique.
- Ne pas laisser sans surveillance un appareil prêt à fonctionner.
- Ne pas laisser l'appareil à la portée des enfants.
- Veiller à ce que le câble d'alimentation ne risque pas d'être endommagé lorsqu'on roule dessus, d'être écrasé, déformé, ou abîmé d'une façon ou d'une autre.
- Ne jamais utiliser l'appareil lorsque le câble d'alimentation n'est pas en parfait état.
- Lors du remplacement du câble d'alimentation, utiliser uniquement un câble conforme aux indications données par le fabricant de l'appareil: Câble d'alimentation : H 05 VV - F 2 x 1,0 mm²
- Ne jamais aspirer: des allumettes encore incandescentes, des cendres brûlantes ou des mégots, des produits inflammables, corrosifs ou explosifs, sous forme liquide ou gazeuse.
- Cet appareil n'est pas prévu pour l'aspiration de poussières nocives.

- Entreposer l'appareil dans un lieu sec.
- Ne jamais utiliser un appareil s'il n'est pas en parfait état.
- Pour le service après vente, s'adresser uniquement aux revendeurs autorisés.
- Utiliser l'appareil uniquement pour les tâches pour lesquelles il est prévu.
- En cas de nettoyage d'un escalier, travailler avec la plus grande attention.
- Utiliser uniquement des accessoires et des pièces de rechange originaux.

Etendue des fournitures:

- | | |
|-----|--|
| 1. | Touche de déverrouillage pour recouvrement du compartiment à filtres |
| 2. | Poignée |
| 3. | Interrupteur Marche / Arrêt |
| 4. | Bouton-poussoir d'enroulement de câble |
| 5. | Raccordement du tuyau d'aspiration |
| 6. | Tuyau d'aspiration |
| 7. | Tubes d'aspiration (2) |
| 8. | Buse à joint |
| 9. | Buse de rembourrement |
| 10. | Grande buse d'aspiration universelle |
| 11. | Support pour accessoires |

Commande de filtres de rechange:

Jeu de filtres réf.: 23.511.20

I

Indicazioni importanti

- Attenzione: Si prega di leggere attentamente le istruzioni per l'uso prima del montaggio e della messa in funzione
- Controllare che la tensione di rete corrisponda a quella indicata sulla targhetta dell'apparecchio.
- Collegare solo ad una regolare presa di corrente con contatto di terra da 230 Volt e 50 Hz.
- Protezione min. 10 Ampere.
- Interrompere il collegamento con la rete elettrica quando: l'apparecchio non viene usato, prima dell'apertura dell'apparecchio, per i lavori di pulizia e di manutenzione.
- Non pulire mai l'apparecchio con prodotti solventi.
- Non estrarre la spina dalla presa di corrente tirandola per il cavo d'alimentazione.
- Non lasciare l'apparecchio incustodito quando è pronto per l'uso.
- Tenere lontani i bambini
- Prestare particolare attenzione al cavo d'alimentazione che non venga danneggiato passandoci sopra con carrelli od altro. Si deve inoltre evitare che il cavo verga esposto a strappi.
- L'apparecchio non deve essere messo in funzione con il cavo d'alimentazione danneggiato.
- In caso di sostituzione del cavo d'alimentazione si devono rispettare le norme definite dalla casa produttrice. Cavo d'alimentazione: H 05 VV - F 2 x 1,0 mm²
- In nessun caso devono essere aspirate le cose elencate qui di seguito: fiammiferi accesi, brace e sigarette accese, materiali infiammabili, corrosivi ed esplosivi in forma di gas oppure liquidi.
- L'apparecchio non è idoneo

per l'aspirazione di polveri pericolosi per la salute.

- L'apparecchio deve essere tenuto in ambienti asciutti.
- Non mettere in funzione l'apparecchio se danneggiato.
- Assistenza tecnica disponibile solamente presso i Centri di Assistenza clienti autorizzati.
- Utilizzare l'apparecchio solo per i lavori per i quali è stato progettato e costruito.
- Prestare la massima attenzione durante la pulizia delle scale.
- Utilizzare soltanto accessori e pezzi di ricambio originali.

Prodotto ed accessori in dotazione:

1	Tasto di sbloccaggio per coperchio vano filtro
2	Impugnatura
3	Interruttore ON/OFF
4	Tasto per avvolgimento cavo
5	Attacco per tubo aspirazione
6	Tubo flessibile di aspirazione
7	Tubi rigidi di aspirazione (2 pezzi)
8	Bocchetta tergifughe
9	Bocchetta per imbottiti
10	Bocchetta grande universale di aspirazione
11	Supporto di accessori

Ordinazione di filtri di ricambio

Set di filtri N. art.: 23.511.20

NL**Belangrijke aanwijzingen**

- Let op ! Neem zeker de gebruiksaanwijzing in acht alvorens het toestel te monteren en in gebruik te nemen !
- Controleer of de spanning vermeld op het kenplaatje overeenkomt met de netspanning.
- Sluit het toestel alleen aan op een behoorlijk veiligheidsstopcontact 230 Volt, 50 Hz.
- Zekering minstens 10 A.
- Netstekker uit het stopcontact trekken, als : u het toestel niet gebruikt, voordat u het opent en telkens voor een reiniging of onderhoud.
- Maak het toestel nooit met oplosmiddelen schoon.
- Stekker niet aan de kabel uit het stopcontact trekken.
- Laat het gebruiksklare toestel niet onbeheerd.
- Maak het toestel ontoegankelijk voor kinderen.
- Let er goed op dat de netaansluitkabel niet wordt beschadigd door erover te rijden, de kabel te plat te drukken of eraan te trekken.
- Het toestel mag niet worden gebruikt als de netaansluitkabel niet in perfecte staat is.
- Er mag bij het vervangen van de netaansluitkabel niet worden afgeweken van de parameters opgegeven door de fabrikant. Netaansluitkabe: H 05 VV - F2 x 1,0 mm²
- Geenszins opzuigen : brandende lucifers, gloeiende as en peuken, brandbare, bijtende, brandgevaarlijke of explosieve stoffen, dampen en vloeistoffen.
- Dit toestel is niet geschikt voor het opzuigen van stoffen die schadelijk zijn voor de gezondheid.
- Het toestel in droge ruimtes opbergen.
- Geen defect toestel in gebruik nemen.

- Service alleen door de geautoriseerde technische dienst.

- Gebruik het toestel alleen voor werkzaamheden waarvoor het gemaakt is.

- Bij het schoonmaken van trappen met de grootste aandacht te werk gaan.

- Gebruik enkel originele accessoires en wisselstukken.

Omvang van de levering

1	Ontgrendeltoets voor het deksel van de filterkamer
2	Handvat
3	AAN/UIT-schakelaar
4	Toets voor het opwinden van de kabel
5	Aansluiting zuigslang
6	Zuigslang
7	Zuigbuizen (2 stuks)
8	Spleetzuigmond
9	Meubelzuigmond
10	Grote universele zuigmond
11	Houder voor accessoires

Bestellen van**vervangfilters :**

Set filters artikelnr. : 23.511.20

- Ⓓ **Übersicht Düsen**
- Ⓒ Overview of nozzles
- Ⓕ Plan des suceurs

- Ⓘ Vista generale ugelli
- Ⓜ Oversight hulpstukken

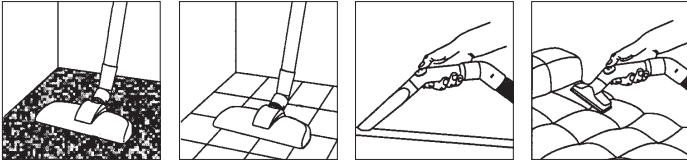

- Ⓓ **Zusammenbau**
- Ⓒ Assembly
- Ⓕ Montage

- Ⓘ Assemblaggio
- Ⓜ Assemblage

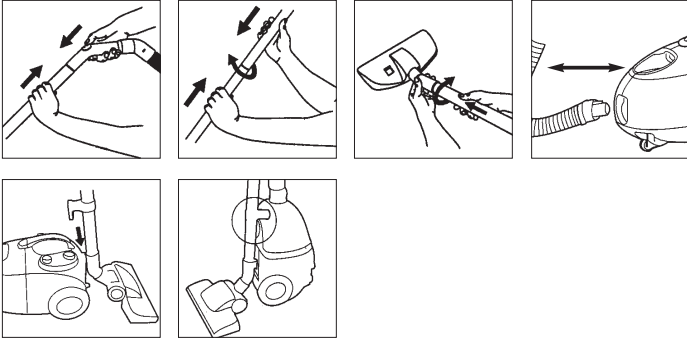

- Ⓓ **Staubsaugen**
- Ⓒ Vacuum cleaning
- Ⓕ Pour aspirer la poussière

- Ⓘ Messa in servizio
- Ⓜ Stoifzuigen

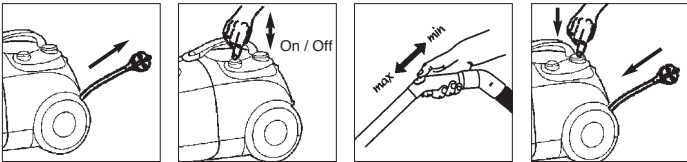

- Ⓓ **Staubbehälter entleeren**
- Ⓖ Emptying dust collector
- Ⓕ Vider le bac à poussière

- Ⓘ Vuotamento del contenitore
polvere
- Ⓝ Stofbak ledigen

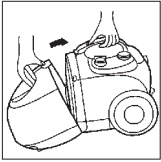
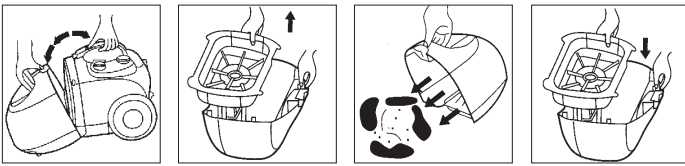

- Ⓓ Der Staubbehälter sollte nach jedem Saugen entleert werden, spätestens jedoch dann, wenn die Saugleistung merklich nachläßt. Bei Bedarf sollte der Staubfilter ausgebürstet werden.
- Ⓖ It is best to empty the dust container each time after vacuum-cleaning, but at the latest when you notice a reduction in suction power. If necessary, brush out the dust filter.
- Ⓕ Le réservoir à poussière doit être vidé après avoir aspiré, cependant au plus tard lorsque la puissance d'aspiration s'affaiblit sensiblement. Brossez le filtre de poussière en cas de besoin.
- Ⓘ Dll recipiente della polvere dovrebbe venire svuotato ogni volta che viene usato l'aspirapolvere e comunque in ogni caso quando le sue prestazioni diminuiscono notevolmente. Se necessario pulire il filtro della polvere con una spazzola.
- Ⓝ De stofbak dient na elke zuigbeurt te worden leeg gemaakt, ten laatste echter als het zuigvermogen merkbaar vermindert. Indien nodig moet de stofilter worden uitgeborsteld.

- Ⓓ **Filter reinigen**
- ⒸⒺ **cleaning filters**
- Ⓕ **nettoyer les filtres**

- Ⓘ **pulizia dei filtri**
- ⓃⓁ **Filter schoonmaken**

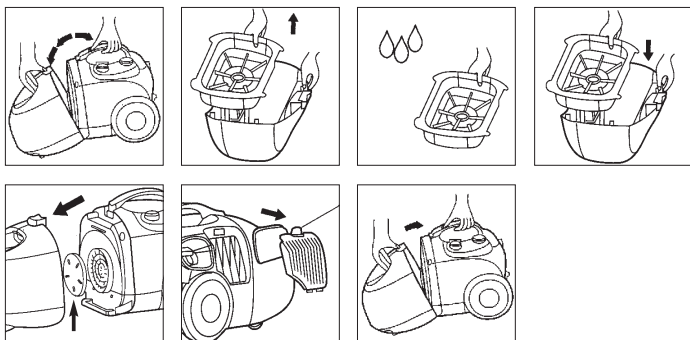

- Ⓓ Läßt die Saugleistung bei leerem Staubbehälter stark nach, bitte alle Filter unter fließenden Wasser reinigen. Staubbehälter auswaschen. Vor dem Wiedereinbau die Filter und den Staubbehälter gut trocknen lassen. Bei sehr starker Verschmutzung sind alle Filter auszu-tauschen.
- ⒸⒺ If you notice a distinct reduction in the suction power when the dust container is empty, please clean all the filters under running water and wash out the dust container. Allow the filters and the dust container to dry thoroughly before reassembling. In the event of severe soiling, replace all the filters.
- Ⓕ Si la puissance d'aspiration faiblit considérablement alors que le réservoir à poussière est vide, nettoyez tous les filtres à l'eau courante. Nettoyez le réservoir à poussière. Avant de procéder au nouveau montage, laissez bien sécher les filtres et le réservoir. En cas d'encrassement important, tous les filtres doivent être remplacés.
- Ⓘ Se, con recipiente per la polvere vuoto, le prestazioni sono notevolmente ridotte, pulire tutti i filtri sotto l'acqua corrente. Lavare il recipiente per la polvere. Lasciare asciugare bene i filtri ed il recipiente per la polvere prima di rimontarli. Sostituire tutti i filtri se molto sporchi.
- ⓃⓁ Als het zuigvermogen bij lege stofbak flink vermindert moeten alle filters onder stromend water worden gereinigd. Stofbak uitwassen. De filters en de stofbak goed laten drogen voordat u ze terug in het toestel plaatst. Bij erge vervuiling dienen alle filters te worden vervangen.

- D** EG Konformitätserklärung
- GB** EC Declaration of Conformity
- F** Déclaration de Conformité CE
- NL** EC Conformiteitsverklaring
- E** Declaracion CE de Conformidad
- P** Declaração de conformidade CE
- S** EC Konformitetsförklaring
- FIN** EC Yhdenmukaisuusilmoitus
- N** EC Konfirmitetserklæring
- RUS** EC Заявление о соответствии
- HR** Dichiarazione di conformità CE
- RO** Declarație de conformitate CE
- TR** AT Uygunluk Deklarasyonu

Einhell®



- GR** EC Δήλωση περί της ανταπόκρισης
- I** Dichiarazione di conformità CE
- DK** EC Overensstemmelseserklæring
- CZ** EU prohlášení o konformitě
- H** EU Konformitijelentés
- SL** EU Izjava o skladnosti
- PL** Oświadczenie o zgodności z normami Europejskiej Wspólnoty
- SK** Vyhásenie EU o konformite

Montecarlo 1300

Der Unterzeichnende erklärt in Namen der Firma die Übereinstimmung des Produktes.
The undersigned declares in the name of the company that the product is in compliance with the following guidelines and standards.

Le soussigné déclare au nom de l'entreprise la conformité du produit avec les directives et normes suivantes.
De ondertekenaar verklaart in naam van de firma dat het product overeenstemt met de volgende richtlijnen en normen.
El abajo firmante declara, en el nombre de la empresa, la conformidad del producto con las directrices y normas siguientes.

O signatário declara em nome da firma a conformidade do produto com as seguintes directivas e normas.
Undertecknad förklarar i firmans namn att produkten överensstämmer med följande direktiv och standarder.
Allekirjoittanut ilmoittaa liikkeen nimissä, että tuote vastaa seuraavia direktiivejä ja standardeja.

Undertegnede erklærer på vegne av firmaet at produktet samsvarer med følgende direktiver og normer.
Подписавшийся подтверждает от имени фирмы что настоящее изделие соответствует требованиям следующих нормативных документов.

Az aláíró kijelenti, a cég nevében a termék megegyezését a következő irányvonalakkal és normákkal.
Subsemnatul declară în numele firmei că produsul corespunde următoarelor directive și standarde.

Imzalayan kisi, firma adına tirunün asağida anılan yönetmeliklere ve normalara uygun olduğunu beyan eder.
Ev oñzmati tñs etapozas ðñkavnti o utoyevpamévos tñv cymφovía tou πpoióntos πpoc tous akólouθous kavovomioús kai ta akólouθa πpótota.

Il sottoscritto dichiara a nome della ditta la conformità del prodotto con le direttive e le norme seguenti.
På firmaets vegne erklærer undertegnede, at produktet imødekommer kravene i følgende direktiver og normer.

Niže potpisani jmenem firmy prohlašuje, že výrobek odpovídá následujícím směrnici a normám.
Az aláíró kijelenti, a cég nevében a termék megegyezését a következő irányvonalakkal és normákkal.

Podpisani izjavljam v imenu podjetja, da je proizvod v skladnosti s sledječimi smernicami in standardi.
Nizej podpisany oświadcza w imieniu firmy, że produkt jest zgodny z następującymi wytycznymi i normami.

Podpisující závazně prohlašuje v mene firmy, že tento výrobek je v súlade s nasledovnými smernicami a normami.

- | | | |
|---|---|--------------------------|
| <input type="checkbox"/> 98/37/EG | <input type="checkbox"/> 89/686/EWG | Einhell AG |
| <input checked="" type="checkbox"/> 73/23/EWG | <input type="checkbox"/> 87/404/EWG | Wiesenweg 22 |
| <input type="checkbox"/> 97/23/EG | <input type="checkbox"/> R&TTED 1999/5/EG | 94405 Landau/Isar |
| <input checked="" type="checkbox"/> 89/336/EWG | <input type="checkbox"/> 2000/14/EG: L_{wm}.....dB(A); L_{wa}..... dB(A) | |
| <input type="checkbox"/> 90/396/EWG | | |

EN 60335-1 + A1 + A11 + A12 + A13 + A14; EN 60335-2-2 + A 1; EN 55014-1;
EN 55014-2; EN 61000-3-2; EN 61000-3-3

Landau/Isar, den 06.03.2003

Brunhözl
Brunhözl
Leiter Produkt-Management

Kaas
Kaas
Produkt-Management

Archivierung / For archives: **2347300-36-4155050-E**

GARANTIEURKUNDE

Wir gewähren Ihnen zwei Jahre Garantie gemäß nachstehenden Bedingungen. Die Garantiezeit beginnt jeweils mit dem Tag der Lieferung, der durch Kaufbeleg, wie Rechnung, Lieferschein oder deren Kopie, nachzuweisen ist. Innerhalb der Garantiezeit beseitigen wir alle Funktionsfehler am Gerät, die nachweisbar auf mangelhafte Ausführung oder Materialfehler zurückzuführen sind. Die dazu benötigten Ersatzteile und die anfallende Arbeitszeit werden nicht berechnet.

Ausschluss: Die Garantiezeit bezieht sich nicht auf natürliche Abnutzung oder Transportschäden, ferner nicht auf Schäden, die infolge Nichtbeachtung der Montageanleitung und nicht normgemäßer Installation entstanden. Der Hersteller haftet nicht für indirekte Folge- und Vermögensschäden. Durch die Instandsetzung wird die Garantiezeit nicht erneuert oder verlängert. Bei Garantieanspruch, Störungen oder Ersatzteilbedarf wenden Sie sich bitte an.

ISC GmbH · International Service Center
 Eschenstraße 6 · D-94405 Landau/Isar (Germany)
 Info-Tel. 0190-145 048 (62 Ct/Min.) · Telefax 0 99 51-26 10 und 52 50
 Service- und Infoserver: <http://www.isc-gmbh.info>

DE GARANTIEURKUNDE

Die Garantiezeit beginnt mit dem Tag des Kaufes und beträgt 2 Jahre.

Die Gewährleistung erfolgt für mangelhafte Ausführung oder Material- und Funktionsfehler. Die dazu benötigten Ersatzteile und die anfallende Arbeitszeit werden nicht berechnet.

Keine Gewährleistung für Folgeschäden.

Ihr Kundendienstansprechpartner

FR GARANTIE

La période de garantie commence à partir de la date d'achat et dure 24 mois.

Sont pris en charge: les défauts de matériel ou de fonctionnement et de fabrication.

Les pièces de rechange requises et les heures de travail ne seront pas facturées.

Pas de prise en charge de garantie pour les dommages survenus ultérieurement.

Votre service après-vente.

EN WARRANTY CERTIFICATE

The guarantee period begins on the sales date and is valid for 2 years.

Responsibility is assumed for faulty construction or material or functional defects.

Any necessary replacement parts and necessary repair work are free of charge.

We do not assume responsibility for consequential damage.

Your customer service partner

IT CERTIFICATO DI GARANZIA

Il periodo di garanzia inizia nel giorno dell'acquisto da 2 anni. La garanzia vale nel caso di confezione difettosa oppure di difetti del materiale e del funzionamento. Le componenti da sostituire e il lavoro necessario per la riparazione non vengono calcolati. Non c'è alcuna garanzia nel caso di danni successivi.

Il vostro centro di assistenza.

NL GARANTIE

De garantieduur begint op de koopdatum en bedraagt 2 jaare.

De garantie geldt voor gebreken aan de uitvoering of materiaal- en functiefouten.

Daarvoor benodigde onderdelen en het arbeidsloon worden niet in rekening gebracht.

Geen garantie op verdere schaden.

uw contactpersoon van de klantenservice

Technische Änderungen vorbehalten
 Technical changes subject to change
 Sous réserve de modifications
 Technische wijzigingen voorbehouden
 Con riserva di apportare modifiche tecniche

- D** ISC GmbH
Eschenstraße 6
D-94405 Landau/Isar
Tel. (0190) 145 048, Fax (09951) 2610 u. 5250
- A** Hans Einhell Österreich Gesellschaft m.b.H.
Mühlgasse 1
A-2353 Guntramsdorf
Tel. (02236) 53516, Fax (02236) 52369
- CH** Fubag International
Schlachthofstraße 19
CH-8406 Winterthur
Tel. (052) 2090250, Fax (052) 2090260
- GB** Einhell UK Ltd
Morpeth Wharf
Twelve Quays
Birkenhead, Wirral
CH 41 1NG
Tel. 0151 6491500, Fax 0151 6491501
- F** Pou toutes informations ou service
après vente, merci de prendre contact
avec votre revendeur.
- NL** Einhell Benelux
Veldsteen 44
NL-4815 PK Breda
Tel. 0528 232977, Fax 0528 232978
- B** Einhell Benelux
Veldsteen 44
NL-4815 PK Breda
Tel. 0528 232977, Fax 0528 232978
- E** Comercial Einhell S.A.
Antonio Cabezon, N° 83 Planta 3a
E-28034 Fuencarral Madrid
Tel. 91 7294888, Fax 91 3581500
- P** Einhell Iberica
Rua da Aldeia , 225 Apartado 2100
P-4405-017 Arcozelo VNG
Tel. 022 0917500 Fax 022 0917527
- I** Einhell Italia s.r.l.
Via Marconi, 16
I-22070 Beregazzo (Co)
Tel. 031 992080, Fax 031 992084
- DK** Einhell Skandinavia
Bergsovej 36
DK-8600 Silkeborg
Tel. 087 201200, Fax 087 201203
- S**
- N**
- FIN** Sähkötalo Harju OY
Korjaamokatu 2
FIN-33840 Tampere
Tel. 03 2345000, Fax 03 2345040
- PL** Einhell Polska sp. Z.o.o.
Ul. Miedzyleska
PL-50-554 Wroclaw
Tel. 071 3346508, Fax 071 3346503
- H** Einhell Hungaria Ltd.
Vajda Peter u. 12
H 1089 Budapest
Tel. 01 3039401, Fax 01 2101179
- TR** Semak
makina ticaret ve sanayi ltd. sti.
Altay Cesme Mah. Yasemin Sok. No: 19
TR 34843 Maltepe - Istanbul
Tel. 0216 4594865, Fax 0216 4429325
- RO** Novatech S.R.L.
Bd.Lasar Catargiu 24-26
S.C. A Ap. 9 Sector 1
RO 75 121 Bucharest
Tel. 021 4104800, Fax 021 4103568
- CZ** Poker Plus S.R.O.
Areal Vu Bechovice
Budava 10B
CZ-19011 Praha - Bechovice 911
Tel.+Fax 02579 10204
- BG** Einhell Bulgarien
34 A, Stefan Stambolov Str.
Apt. 4
BG 9000 Varna
Tel. 052 605254, Fax 052 605822
- SLU** Luma Trading d.o.o.
Ljubljanska 39
SLO-4000 Kranj
Tel- 064 355330, Fax 064 2355333
- HR** Einhell Croatia d.o.o.
Velika Ves 2
HR 49224 Lepajci
Tel 049/342 444, Fax 049 342-392
- YU** MP Trading d.o.o.
Cika Ljubina 8/IV
YU 11000 Beograd
- GR** An. Mavrofidopoulos S.A.
Technical & Commercial company
12, Papastratou & Asklipiou Str.
GR 18545 Piräus
Tel 0210 4136155, Fax 0210 4137692
- RUS** Bermas
Altufyevskoye shosse, 2A
RUS 127273 Moscowi
Tel 095 3639580, Fax 095 3639581