

FIN Sisä- ja ulkolaitteen käyttöohje

PRO KLIMA
Klimageräte

Kaksiosainen ilmastointilaite



Viite:

Vain oikea sijoituspaikka, asiantunteva asennus ja oikein suoritettu käyttöönotto takaavat tämän korkealaatuisen tuotteen täyden toimivuuden.

Ehkäise toimintahäiriöt varmistamalla asiantuntijan apu sijaintipaikan valinnassa, asennuksessa ja käyttöönotossa.

Emme voi ottaa mitään vastuuta tuotteen virheellisen käsittelyn aiheuttamista häiriöistä tai puutteellisesta jäähdytystehosta.

Virransyöttöön tarvittavan 230 V pistorasian saa asentaa ja ottaa käyttöön ainoastaan alan ammattiliike.

Mikäli laitteisto siirretään toiseen paikkaan tai poistetaan käytöstä, saavat purkamisen sekä hävittämisen suorittaa ainoastaan sähkö- ja ilmastointialan ammattiliikkeet.

Art.-Nr.: 23.657.12

I.-Nr. 01016

SPLIT 900 EQ C+H

Tekniset tiedot:	
Jäähdytysteho	2500 W
Lämmitysteho	2850 W
Energianhyödynnyssuhde	B (EER 3,01 / COP 3,43)
Ilmamäärä	420 m ³ /h
Poistettu kosteus	1,0 l/h
Ajastin	24 h
Käyttöjännite	230 / 50V ~ Hz
Nimellistehonotto, jäähdytys	930 W
Nimellisvirranotto, jäähdytys	4,2 A
Nimellistehonotto, lämmitys	930 W
Nimellisvirranotto, lämmitys	4,2 A
Kompressori	Rullamäntä
Käynnistysvirta	19 A
Käyttöulkolämpötila, jäähdytys °C	+21 - +43 (DB)
Käyttöulkolämpötila, lämmitys °C	7 - +24 (DB)
Mukana toimitetun jäähdytysaineletkun pituus	4 m
Jäähdytysaineletkun pituus kork.	4 m
Jäähdytysaine	R 407 C
Jäähdytysaineen täyttömäärä	750 g
Äänen painetaso:	
Sisäpuoli	≤ 38 dB (A)
Ulkolaite	≤ 53 dB (A)
Mitat:	
sisälaite	80 x 25 x 16 cm
ulkolaite	83 x 54,5 x 25,5 cm
Paino:	
sisälaite	8 kg
ulkolaite	32 kg
* tiedot standardin EN 14511 mukaan	

<p>Unitoiminto: Tietokoneohjattu ihmisruumiin fysiologisen unikäyrän jäljittely, jolla aikaansaadaan hiljainen, nukkumiseen soveltuva ilmapiiri.</p>	<p>24 tunnin ohjelmointisäädöt: Täsmällinen ajansäätö. Kytkeä ajajat sekä käynnistysajankohta voidaan säätää täysin vapaasti haluttuun ajankohtaan 24 tunnin rajoissa.</p>	<p>Automaattinen ilmannopeuden hienosäätö: Automaattinen tuuletustehon säätö suurelle, keskimääräiselle tai alhaiselle ilmannopeudelle, riippuen siitä, miten suuri ero on säädetyllä lämpötilalla ja huoneen lämpötilan välillä.</p>
<p>Liikkuva ilmavirtaustoiminto: Ilmavirtauksen suunta vaihtelee pystysuunnassa ylös ja alas, jotta vältetään paikoin liiallinen jäähtyminen ja säästetään energiaa; tämä vaikutelma jäljittelee tuulen luonnollista liikettä ja on ihmisistä erittäin miellyttävää.</p>	<p>Automaattinen viileän / lämpimän ilman suuntaus: Tässä automaattikäytössä jäähtynyt ilma puhalletaan vaakasuoraan ulos ja lämmitetty ilma puhalletaan alaspäin ulos.</p>	<p>Puhallintoiminto eri kulmasäädöillä: Valittavanasi on kaikkiaan viisi eri mahdollisuutta, riippuen huoneen muodosta ja siitä, missä kohdin kulloinkin haluat viipyä pitempään.</p>
<p>Thermo Start-menetelmä: Käynnistyksessä ei puhalleta kylmää ilmaa ulos.</p>	<p>Riippumaton ilmankuivaustoiminto: Tietokoneohjattu ilmankuivaustoiminto, joka ei muuta huoneen lämpötilaa.</p>	<p>Automaattinen vianhaku: Häiriön sattuessa sisälaitteen merkkivalot TIMER ja RUN vilkkuvat, ja näyttöön tulevat häiriön laji sekä paikka.</p>
<p>Tuulettimen moottorin kierrosluvun tasaussäätö: Sisälaitteen tuulettimen moottori käy aina tasaisella nopeudella, jopa äärimmäisten jännitevaihteluiden aikana (välillä 187V - 253V), ja takaa täten ilmanvirtauksen ja virtausnopeuden pysymisen samana.</p>	<p>Kiertomäntäpuhallin: Tämä kiertomäntäpuhallin vastaa tekniikan uusinta kehitystä, se on vähätärinäinen, hiljainen, kestävä, energiaa säästävä ja siten kustannuksia alentava.</p>	<p>Mikrosuoritinohjaus: Uusinta kehitystä edustava mikrosuoritin helpottaa ajansäätöä ja varmistaa huoneen lämpötilan pysymisen jatkuvasti samana.</p>

Turvallisuusmääräykset

- Lue turvallisuusmääräykset ennen laitteen käyttöä.
- Näissä kohdissa esitetään erittäin tärkeitä varotoimenpiteitä, joita tulee myös noudattaa.
- Säilytä käyttöohje huolella, kun olet lukenut sen.
- Varmista, että laskujohto on liitetty asianmukaisesti. Muuten saattaa vettä tulvia yli.
- **Varoitus!**
Älä käytä jatkojohtoja tai mitään jakorasioita. Tulipalon vaara voi aiheutua huonosta sähköliitännästä, huonosta eristyksestä tai sallitun jännitteen ylittämisestä.
- **Poista verkkopistokkeesta kaikki lika ja työssä se tukevasti paikalleen. Likaiset pistokkeet saattavat aiheuttaa tulipalon tai sähköiskun.**
- **Varoitus!**
Älä irroita verkkopistoketta vielä laitteen käydessä.
- Älä anna viileän ilman puhaltaa pitempään suoraan itseesi päin.
- Sammuta laite välittömästi ja irroita verkkopistoke, jos käytössä ilmenee jotain epätavallista (esim. palonkäryä). Ilmoita tästä huoltopalveluliikkeeseesi.
- Älä työnnä sormeja tai tikkua ilman syöttö- tai päästöaukkoihin.
- Älä yritä korjata ilmastointilaitetta itse. Ota joka tapauksessa yhteyttä huoltopalveluun.
- Älä irroita verkkopistoketta johdosta vetämällä. Pidä verkkopistokkeesta tiukasti kiinni ja vedä se irti pistorasiasta, muuten saattaa johto vahingoittua liitäntäkohdasta.
- Ennen laitteen puhdistusta tulee se sammuttaa ja verkkopistoke irroittaa.
- Älä paina katkaisimia märin käsin.
- Älä puhdistaa ilmastointilaitetta vedellä.
- Älä aseta kasveja tai eläimiä sellaiseen paikkaan, joka on suoraan viileän ilman virtaus suunnassa. Tämä ei ole hyväksi kasveille tai eläimille.
- Älä käytä helposti syttyviä puhdistusaineita. Siitä voi aiheutua tulipalo tai vääristymiä.
- Jos ilmastointilaitetta käytetään yhdessä muiden lämmityslaitteiden kanssa, tulee ilma uudistaa tuuletamalla aika ajoin. Muuten uhkaa hapenpuutteen kehittyminen.
- Älä käytä laitetta luvattomiin käyttötarkoituksiin. Älä pane elintarvikkeita, tarkkuusinstrumentteja, kasveja, eläimiä, maaleja yms. laitteen päälle.
- Älä pidä laitteiston lähetyvillä mitään palavia esineitä, jotka saattavat joutua suoraan ulos puhallettavaan ilmavirtaan.
- Irroita verkkopistoke, jos laitetta ei käytetä pitempään aikaan. Pölykertymät saattavat aiheuttaa tulipalon.
- Älä nouse ulkolaitteen päälle äläkä aseta mitään sen päälle.
- Älä käytä horjuvaa tai ruostunutta alustaa.
- Älä käytä laitetta liian pitkään ovien ja ikkunoiden ollessa auki tai kun ilman kosteus on hyvin korkea. Jos ilmastointilaitte käy pitempään jäähdytysmoodilla ilman kosteuden ollessa korkea (yli 80%), saattaa laitteesta tipahdella lauhdevettä.
- Älä nouse horjuvalle telineelle, kun otat laitteen pois seinäkiinnikkeestä.
- Varmista, että lauhdevesi pääsee virtaamaan esteettä pois. Jos lauhdeveden virtaus on huono, saattaa tästä aiheutua vesivahinkoja.
- Älä kosketa sisälaitteen metalliosia ottaessasi ilmansuodatinta pois. Voit loukata itsesi.
- Älä asenna laitetta sellaiseen huoneeseen, jossa palavien kaasujen vuotaminen on mahdollista. Vuotanut kaasu voi kerääntyessään tiivistyä ja aiheuttaa räjähdyksen.
- Sammuta laite ja irroita verkkopistoke ukonilman aikana. Sähköosat saattaisivat muuten vahingoittua.
- Maadoitusliitäntä!
- Anna laitteistoa varten tarvittavan 230 V pistorasian sähköasennus valtuutetun sähköalan ammattiliikkeen tehtäväksi. Virheellinen asennus voi aiheuttaa tapaturmia tai tavaravahinkoja.
- Suosittelemme vuotovirtavarokkeen asentamista sähköturvallisuuden takaamiseksi.
- Jos et usko pystyväsi asentamaan laitteistoa itse, anna teknisen asiakaspalvelumme tai haluamasi ilmastointiliikkeen suorittaa jäähdytystekninen asennus. Virheellinen asennus voi aiheuttaa tapaturmia tai tavaravahinkoja.
- Anna itse valitsemasi huoltoliikkeen tai ilmastointialan ammattiliikkeen suorittaa laitteen ilmastointitekniikan asennus.
- Väärä asennus saattaa aiheuttaa tapaturmia ja tavaravahinkoja.

Osien kuvaus:

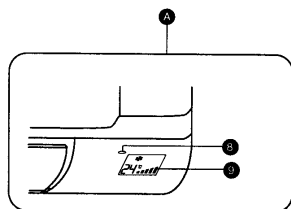

Sisälaite

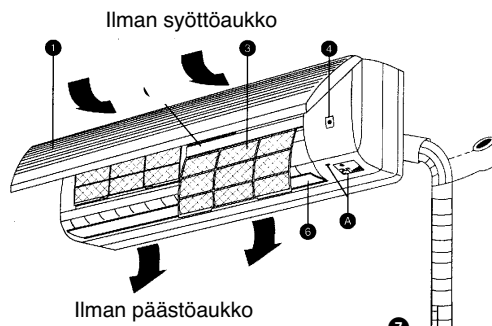

- 1 Ilman imuläppä
- 3 Ilmansuodatin
- 4 Hätäkatkaisin
- 5 Kauko-ohjain
- 6 Säleikkö
- 7 Vesiletku
- 8 Kauko-ohjaimen vastaanotin
- 9 Näyttö
- 10 Virtajohto
- 11 Ilmanpäästörilä

⚠ Huomio!

Sisälaite tulee liittää oikein ulkolaitteeseen. Muuten saattaa laite vahingoittua virheellisen asennuksen vuoksi.

Ulkolaite

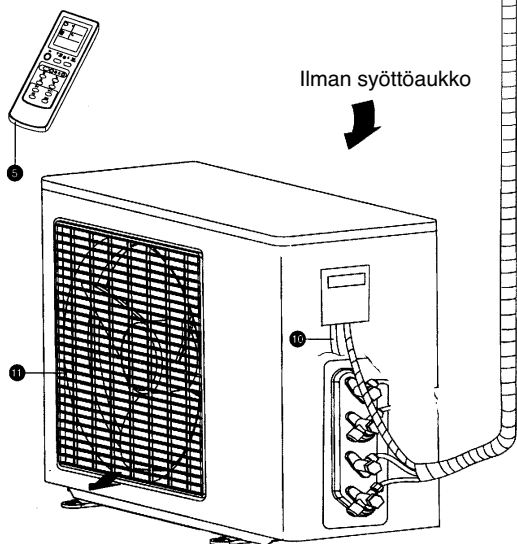

Ilman päästöaukko

Sisälaitteen näytön tekstit

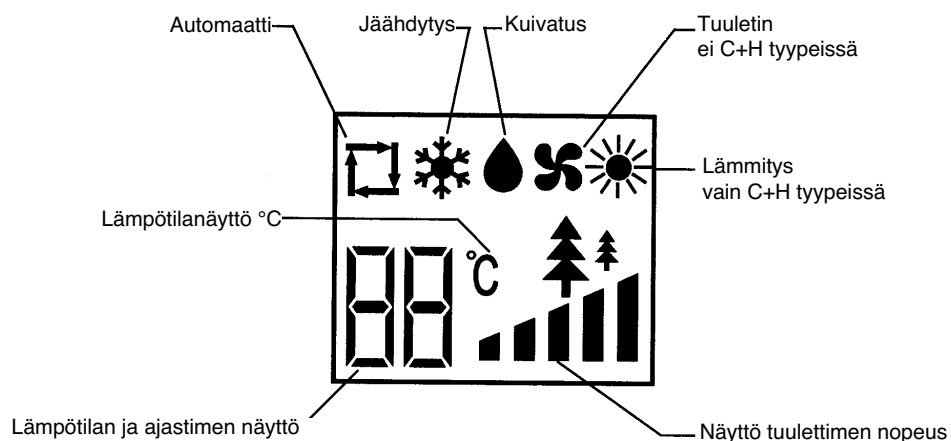

Avaa

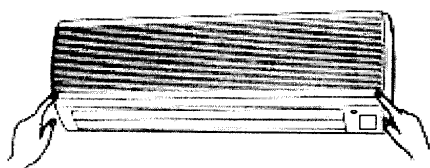

Paina imuritilän molempia alakulmia (merkintä "Push"). Ritilä kääntyy auki (n. 25°) ja pysyy tässä asennossa.

Viite: Älä koskaan yritä avata ritilää yli 70°. Ritilä saattaa vahingoittua.

Sulje

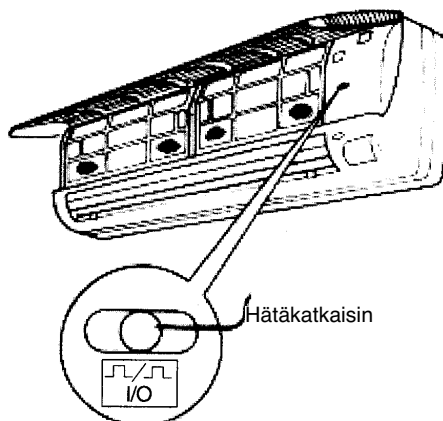

Hätäkatkaisin

Tätä katkaisinta voidaan käyttää hätäkatkaisimena laitteiston käynnistämiseen tai sammuttamiseen, mikäli kauko-ohjain ei enää toimi.

● Kauko-ohjain:

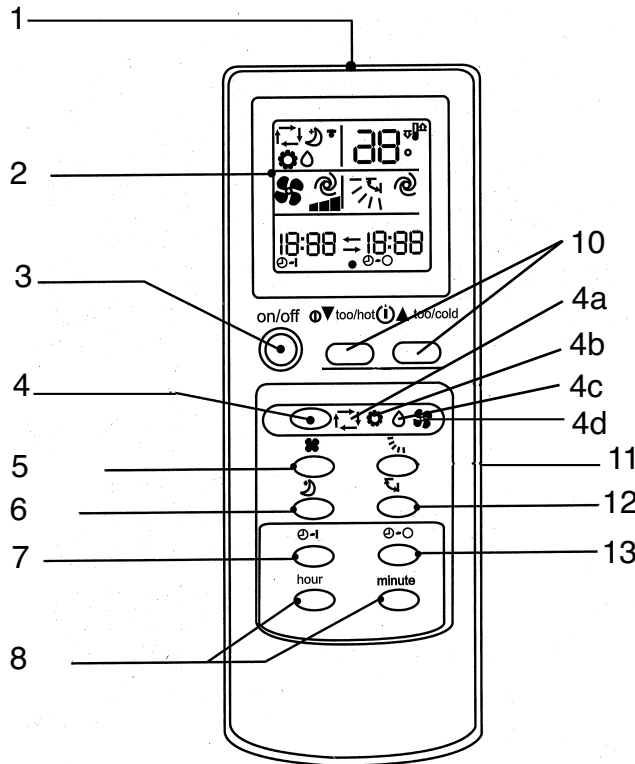

- 1 Signaalinantokkuna
- 2 Toimintamerkkivalo
- 3 Päälle-/pois-katkaisin
- 4 Toimintokytin (moodikytin)
- 4a Automaattitoiminto
- 4b Jäähdytys
- 4c Kosteudenpoisto (kuivatus)
- 4d Lämmitys
- 5 Ilman kiertonopeuskatkaisin
- 6 Uni-valintanäppäin
- 7 Ajastimen kytkin
- 8 Tuntivalintanäppäin, minuuttien asetus, ajan asetus
- 9 Kellon asetus
- 10 Lämpötilan hienosäätönäppäin
- 11 Ilman virtauskulman säätönäppäin
- 12 Täyspuhallusnäppäin
- 13 Ajastimen katkaisin
- 14 Nollausnäppäin
- 15 Paristolokeron kannen poisto

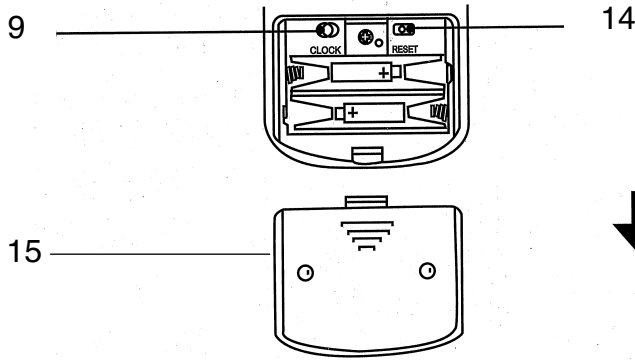

Kauko-ohjaimen käyttöönottamisen valmistelu ja senhetkisen ajan asetus

1

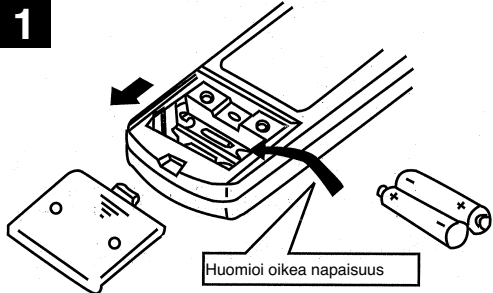

Avaa takasivulla oleva kansi ja pane paristot paikalleen.

2

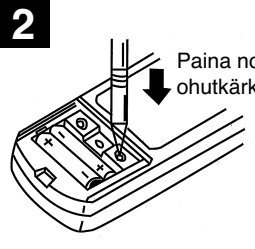

Paina nollausnäppäintä ohutkärkisellä esineellä.

Paina nollausnäppäintä yhden kerran joka paristonvaihdon jälkeen.
Älä unohda tehdä tätä, jotta normaali käyttö on mahdollista.

3

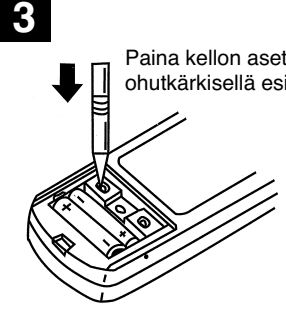

Paina kellon asetusnäppäintä ohutkärkisellä esineellä.

4

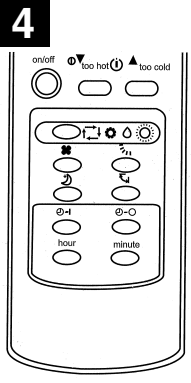

Paina tunnit ja minuutit ajanasetusnäppäimellä ja aseta kellonaika oikein.
Paina tuntinäppäintä ja muuta tuntien asetus.
Paina minuuttinäppäintä ja muuta minuuttien asetus.
(Ota huomioon: AM = klo 24-12 ja PM = klo 12-24!)

5

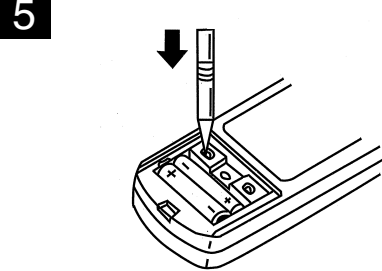

Paina sitten vielä kerran kellon asetusnäppäintä ja pane sitten takasivun kansi takaisin paikalleen.

Kauko-ohjaimen käytön valmistelu

- Radiosignaalin ulottuvuus on n. 6 m
- Kun näppäintä ON/OFF painetaan, niin sisälaitteesta kuuluu äänimerkki 1-2 kertaa, sillä osoitetaan laitteen vastaanottaneen signaalin.
- Jos äänimerkkiä ei tule, paina näppäintä uudelleen.
- Käsittele kauko-ohjainta huolella, älä pudota sitä äläkä laske sitä kosteaan paikkaan, muuten tästä aiheutuu toimintahäiriöitä. Asenna kauko-ohjain seinälle niin, että sisälaitteen vastaanotin saa kauko-ohjaussignaalin otettua hyvin vastaan.

Paristojen vaihto!

- Kun kauko-ohjaimen signaali heikkenee tai kauko-ohjaimessa oleva näyttö himmenee huonosti luettavaksi, tulee paristot vaihtaa **heti** uusiin.
- Paristojen oikeanapaisuus kauko-ohjaimessa on ensiarvoisen tärkeää.
- Molempien paristojen tulee aina olla uusia ja samaa valmistetta.

Jos kauko-ohjain ei toimi (hätkäkäyttö)

Mikäli kauko-ohjain ei toimi (paristot tyhjentyneet tai toimintahäiriö), käytä hätäkatkaisinta.

- Laite sammutetaan painamalla hätäkatkaisinta useamman kerran.

Viite:

Ensimmäisten 30 minuutin aikana ei lämpötilan taseus vielä toimi. Laite käy jatkuvasti suurimmalla tuulettimennopeudella.

- Laite on päällä: kun hätäkatkaisinta painetaan, sammuu laite.
- Laite on säätö- tai ajastin pois-moodilla: hätäkatkaisimen painamisen jälkeen laite kytkeytyy valmiusmoodiin.

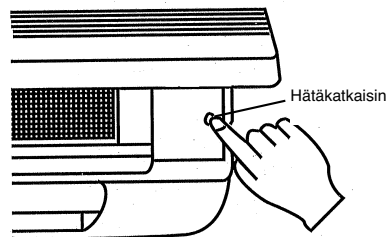

„Tuntuu ...“ automaattitoiminto

Vain kevyellä painalluksella aikaansaa „Tuntuu..“ automaattitoiminto miellyttävän lämpötilan huoneeseen.

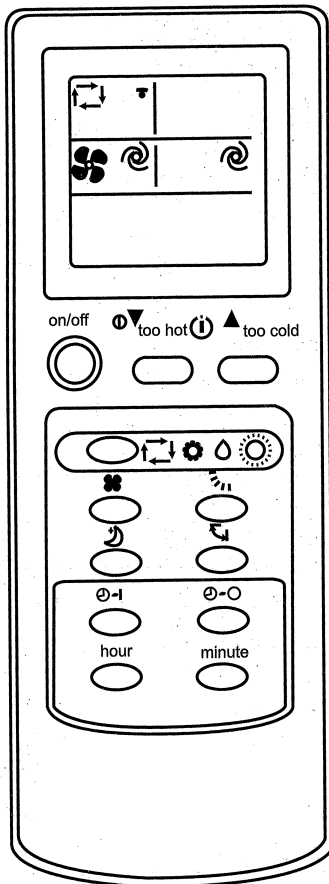

Käynnistys

Paina PÄÄLLE/POIS-näppäintä

Kun näytössä on automaattitoiminto, niin ilmastointilaitte säättää huoneen lämpötilan miellyttäväksi.

Toiminnon katkaisu

Paina PÄÄLLE/POIS-näppäintä

15 min. sammuttamisen jälkeen tuntuu siltä, että ilma on ehkä hieman liian lämmintä. Alenna lämpötilaa painamalla näppäintä (liian lämmin - too hot).

Joka painalluksella lämpötila alenee 1°C.

Mikäli lämpötila on liian alhainen, nosta sitä

näppäimellä (liian viileä - too cool).

Joka painalluksella lämpötila nousee 1°C.

Sisälaitteen valodiodinäyttö

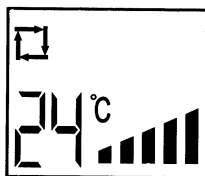

Näyttö alhainen-korkea



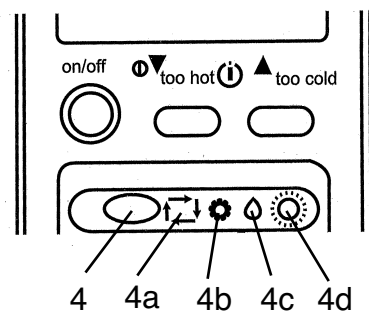

Jos automaattitoiminnan merkkivalo ei pala, paina näppäintä "4" niin monta kertaa, kunnes automaattitoiminto (4a) tulee näyttöön.

Näppäimen joka painalluksella muuttuu toiminto järjestyksessä: Automaatti (4a) - Jäähdytys (4b) – Kosteudenpoisto (kuivatus) (4c) - Lämmitys (4d).



Automaattitoiminnon rakenne

Käyttötoiminnot.

Kun automaattitoiminto on käynnistetty, niin se sopeutuu huoneen lämpötilaan vastaavalla toiminnolla, eli jäähdytyksellä, kuivatuksella jne. Kun käyttö pysähtyy 2 tunnin ajaksi, niin se alkaa sitten uudelleen samalla toimintoasetuksella kuin ennen pysähdystä. Kun vastaava toiminto on sopeutunut lämpötilaan, ei huoneen lämpötila enää vaikuta siihen, vaikka lämpötila muuttuisikin. Jos et halua tätä toimintoa, niin paina näppäintä     valitaksesi yhden seuraavista toiminnoista.

Automaattitoiminto huoneilman mittaamisen jälkeen.

Huoneen lämpötila alussa

yli +25°C
+21-25°C
alle 21°C

Toiminto

Jäähdytys
Tuuletus/Kuivatus
Lämmitys

Pitolämpötila

n. 24°C

n. 24°C

Viite:

Lämmitystoimintoa voidaan käyttää +7°C ulkolämpötilaan saakka. Jos ulkolämpötila on alhaisempi, ei lämmitys ole enää mahdollista.

Käyttötoiminnon valinta (Jäähdytys (4b), Kuivatus (4c), Lämmitys (4d)) Valitse käyttötoiminto, jotta voit suorittaa huoneen lämpötilan tai ilmvirtauksen hienosäädön.

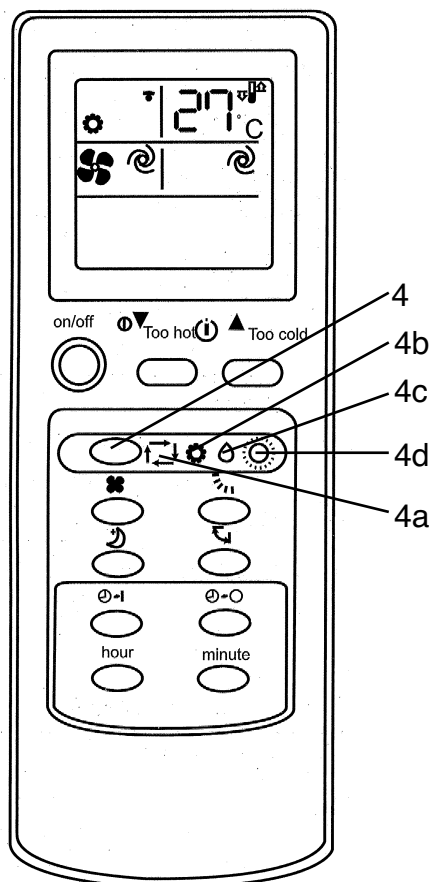

Huomio!

Kun ympäristön lämpötila on liian korkea, käy jäähdytys täydellä teholla.

Toiminnon Jäähdytys, Kuivatus tai Lämmitys valinta:

1 Paina PÄÄLLE/POIS-näppäintä 

2 Paina näppäimiä valitaksesi halutun toiminnon.

Näppäimen  jokaisella painalluksella toiminto vaihtuu seuraavassa järjestyksessä: Automaatti – Jäähdytys – Kuivatus – Lämmitys.

Kun haluat sammuttaa laitteen

Paina PÄÄLLE/POIS-näppäintä 

Kun laite on kertaalleen säädetty, riittää PÄÄLLE-näppäimen painallus ja saat jälleen saman toiminnon kuin aiemminkin.

Lämmitystoiminto:



Valitse lämmitystoiminto näppäimellä 4.

Lämmitystoimintoa voidaan käyttää n. +7°C ulkolämpötilaan saakka. Korkein mahdollinen sisälämpötila riippuu ulkolämpötilasta sekä rakennuksen teknisistä ominaisuuksista.

Viite: Jos sisälämpötila on käytön aikana yli 2°C korkeampi (jäähdytys) tai alle 2°C alaisempi (lämmitys) kuin säädetty pitolämpötila, ei ilmastointilaitteen säädettyä pitolämpötilaa voi muuttaa. Heti kun sisälämpötilan ja säädetyn pitolämpötilan ero on pienempi kuin 2°C, voit muuttaa ilmastointilaitteen säädettyä pitolämpötilaa.

Mitä alaisempi ulkolämpötila on, sitä alaisempi on myös lämmitystoiminnolla saatava korkein sisälämpötila.

Lämpötilan muuttaminen

Paina näppäintä „liian lämmin-too hot“,  jos haluat alentaa lämpötilaa. Jokainen painallus alentaa säädettyä lämpötilaa 1°C. Paina näppäintä „liian viileä-too cool“,  jos haluat korottaa lämpötilaa. Yksi painallus korottaa lämpötilaa 1°C. Kun ilmastointilaitte ottaa ilmasta liian paljon lämpöä, niin laitteisto saattaa ylikuumentua. Ulkolaitteen tuuletin pysähtyy automaattisesti mikrosuoritinohjauksen ansiosta suojatakseen ilmastointilaitetta. Kun ulkolaitteen tuuletin pysähtyy, niin ulkolaite näyttää pakkasasteita.

Tämä ei kuitenkaan ole vika tai häiriö.

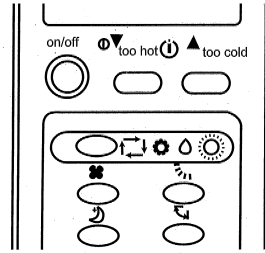

Kuivatuskäyttö

Kun lämpötila on säädetty automaattitoiminnossa, ei tätä toimintoa voi muuttaa.

Toiminnon (Jäähdytys, Kuivatus) valinta.

Valvonta käytön aikana:

1. Sulje ikkunat ja laske kierrekaihtimet alas tai vähennä muulla tavalla sisäänpääsevää auringonvaloa korottaaksesi jäähdytystehoa.
2. Laske säleiverhot alas auringonvalon sisäänpääsyn estämiseksi.
3. Asenna ulkolaite soveliaaseen paikkaan, jossa on vähemmän suoraa auringonpaistetta, ja säästät täten energiaa.

Kuivatus

70% ilmankosteus on se yläraja, johon saakka ihmiset vielä tuntevat olonsa hyväksi.

Jos ihmisellä on liian kuuma, on vesipitoisuus liian korkea, toisin sanoen ilmankosteus on liian suuri. Ilmankosteus on tietyssä suhteessa lämpötilaan. Yleissääntönä pätee: 60-70% kesällä ja 50-70% talvella.

Ilman nopeuden ja virtauksen hienosäätö

Valitse itseäsi miellyttävä ilman virtausnopeus ja kiertomäärä.

Valitse korkea aste ■■■ koko huoneen jäähdyttämiseksi. Valitse unitoiminto, kun haluat nukkua ja vähentää laitteen käyntiääntä.

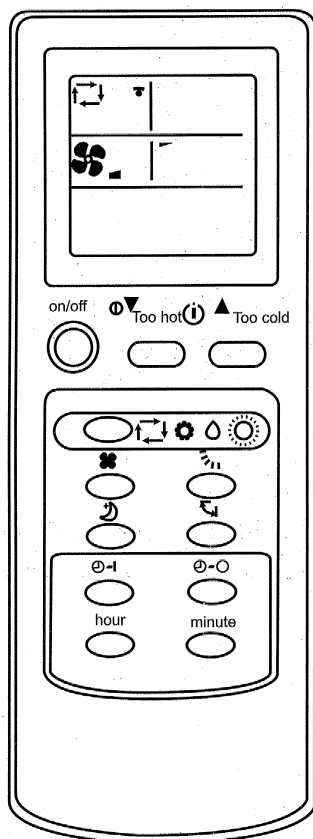

Paina näppäintä  muuttaaksesi ilman nopeutta. Näppäimen jokaisella painalluksella muuttuu ilman nopeus seuraavasti: alhainen, keskimääräinen, korkea, automaattinen

Paina näppäintä  muuttaaksesi ilman virtaussuuntaa alas/ylös. Näppäimen jokaisella painalluksella muuttuu ilman virtaussuunta.

Suositteltu ilmavirtauksen alas/ylössuuntauksen alue. Tarkenna säätöä automaattinäppäimellä, valitse Jäähdytys, Lämmitys tai Kuivatus.

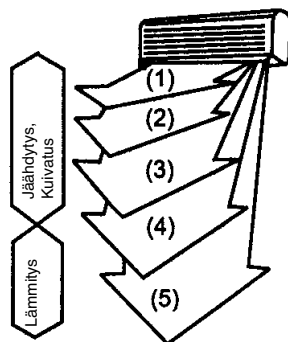

Ilman nopeuden ja virtaussuunnan hienosäätö

Automaattinen ilmavirtaus

Paina näppäintä , muuta ilmanvirtaus automaattikäytölle ja säleiden asennoksi valitaan paras mahdollinen tehokasta vaikutusta silmälläpitäen.

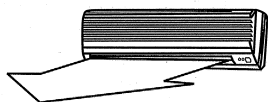

Jäähdytys - Kuivatus

Jäähdytyksen ja kuivatuksen aikana virtaa ilma ulos vaakasuoraan.

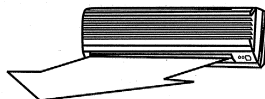

Lämmitys

Jos ilman lämpötila on viileä, niin ilma virtaa ulos vaakasuoraan.

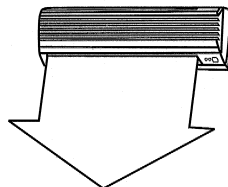

Jos ilma on lämmintä, virtaa se alaspäin suunnattuna ulos.

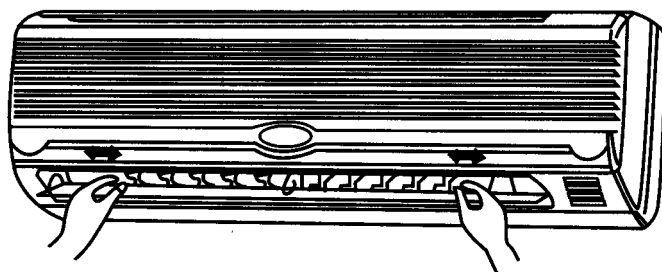



Vasemman- ja oikeanpuoleinen virtaussuunta voidaan säätää käsin.

Tee säädöt ennen kuin käynnistät laitteen. Käytön aikana säleet värisevät ja sormesi voivat jäädä niitten väliin puristuksiin.

Miellyttävä käyttötoiminto unen ajaksi

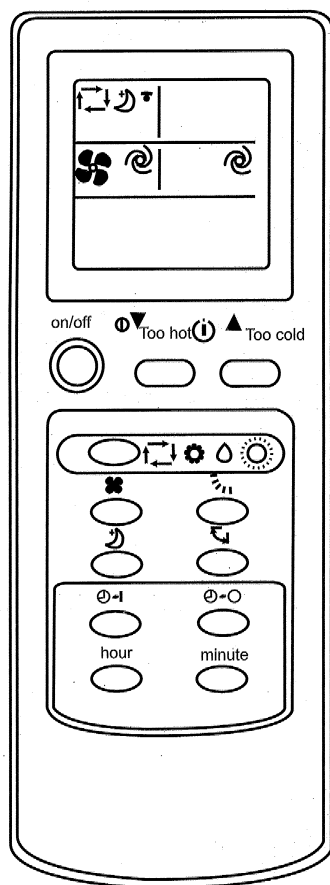
Kytke tämä toiminto päälle, kun haluat ympäristösi olevan rauhallinen nukkuessasi.



Tee seuraavasti:
Paina näppäintä 
Tee tämä, kun haluat ympäristösi
olevan rauhallinen nukkuessasi.

Tämän toiminnon kumoaminen: paina
näppäintä  uudelleen.

Huomio:
Käynnistä tämä toiminto, kun menet
nukkumaan. Jos teet tämän päiväsaikaan,
niin voi käydä siten, että ympäristön
lämpötila nousee liian korkeaksi, koska
jäähdytysteho vähenee.

Täysi puhallinteho

Kun käynnistät tämän toiminnon, niin huoneen kaikki osat jäähdytetään.

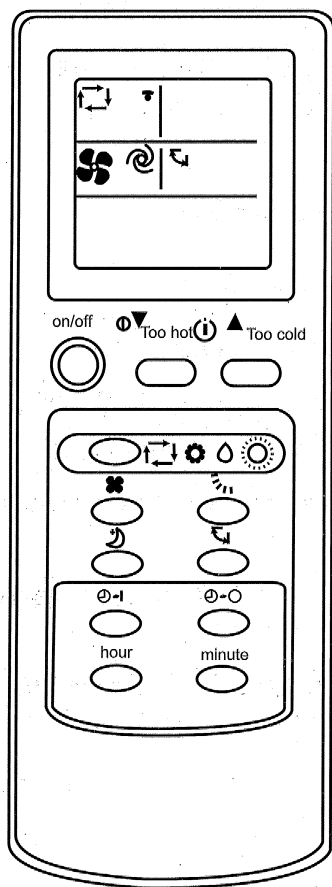

Tee seuraavasti:
Paina näppäintä 

Kumoaminen:
Paina näppäintä  uudelleen

Paina näppäintä  täyden puhallintehon aikana, jos haluat keskeyttää puhalluksen. Kun täysi puhallinteho käynnistetään, niin viileä ilma puhaltuu huoneen joka kolkkaan.

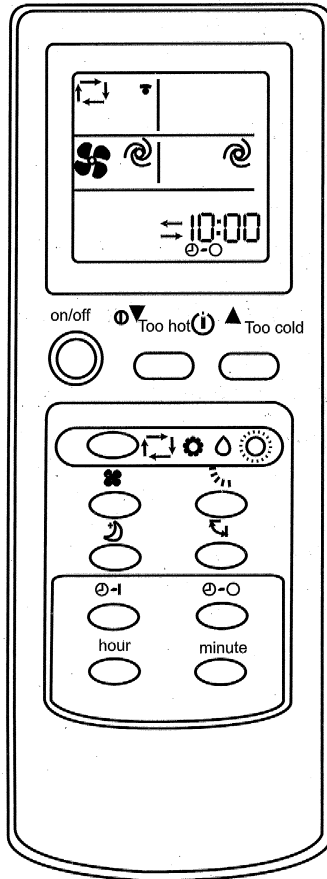

Ajastinkäyttö (PÄÄLLE/POIS)

Kytke AJASTINKÄYTTÖ päälle ennen nukkumaan menoa tai tavalliseen kotiinpaluu aikaan tai tavalliseen ylösnousu aikaan.





Päälle (On) - ajastinsäätö

1 Paina näppäintä  käytön aikana, jotta ajastin kytkeytyy "PÄÄLLÄ"-asettoon. Jokaisella näppäimen painalluksella vaihtuu jakso Käynnistysaika > Nollaus.

2 Paina tunti-minuutti-näppäintä   ja säädä tämänhetkinen kellonaika. Joka painalluksella aika muuttuu 1 tunnilla tai 10 minuutilla. (AM = klo 24-12; PM = klo 12-24) Nollaus
Paina näppäintä , jos haluat pyyhkiä ajastimen säädöt.

Pois (Off) - ajastinsäätö

1 Paina näppäintä  käytön aikana, jotta ajastin kytkeytyy "POIS"-asettoon. Jokaisella näppäimen painalluksella vaihtuu jakso > Ajastin "Pois" – Sammutus.

2 Paina tunti-minuutti-näppäintä   ja säädä tämänhetkinen kellonaika ajastin-pois-toimintoon. Joka painalluksella aika muuttuu 1 tunnilla tai 10 minuutilla.

Sammutus

Paina näppäintä , kun haluat kytkeä ajastimen pois päältä.

Viite:

- Voit yhdistää toimennot Ajastin PÄÄLLÄ ja Ajastin POIS, etuoikeutettu on se aika, joka on lähinnä todellista kellonaikaa.
(— — tarkoittaa Ajastin POIS, Ajastin PÄÄLLE seuraa sitä.)
- Jos kauko-ohjaimen kellonaikaa ei ole säädetty oikein, seuraa tästä myös ajastimen väärä ajansäätö.

Huomio:

Kytke laite pois päältä ja irroita verkkopistoke ennen jokaista puhdistusta. Tuulettimien suuri käyntinopeus saattaa aiheuttaa tapaturmia.

Puhdista sisälaite ainoastaan pehmeällä rievulla.

Älä käytä bensiiniä, ohennusaineita, hankausjauhetta, puhdistusaineita jne., koska ne saattavat vahingoittaa laitetta.

Hoito-ohjeet

1. Puhdista ilmansuodatin ja pane se takaisin paikalleen alkuperäiseen asentoonsa.
2. Sisä- ja ulkolaitteen syöttö- ja päästöliitännöiden tulee olla avoinna, niitä ei saa peittää / tukita.

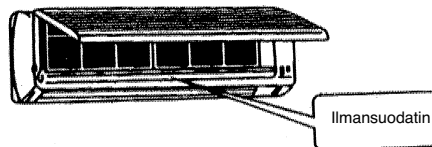

Hoitotoimenpiteet

Ennen puhdistusta:

Irroita verkkopistoke.

Hoitotoimenpiteet

Jos ilmastointilaitetta ei käytetä pitempään aikaan:

1. Anna tuulettimen käydä ensin 3-4 tunnin ajan, jotta laitteen sisäpuoli kuivuu täysin. Säädä lämpötila mahdollisimman korkeaksi niin kauan kuin tuuletin käy.
2. Sammuta laite ja irroita verkkopistoke.

Huomio:

Irroita verkkopistoke myös aina silloin, kun laitetta ei käytetä pitempään aikaan. Pölykertymät saattavat aiheuttaa tulipalon.

3. Ota paristot pois kauko-ohjaimesta.

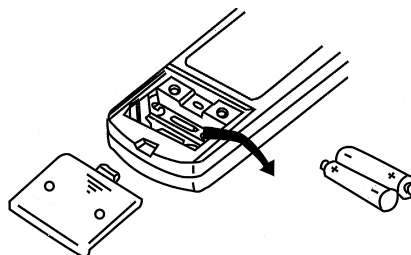

Mahdolliset häiriöt ja ongelmien poistomahdollisuudet

Tarkasta seuraavat kohdat, ennen kuin otat yhteyttä tekniseen asiakaspalveluun:

Laite ei käy. Tarkasta seuraavat kohdat:

1. Onko pistorasiassa verkkojännitettä?
2. Tarkasta pistorasian varoke!
3. Onko ajastin kytketty päälle?

Laite ei jäähdytä tyydyttävästi!

Tarkasta seuraavat kohdat:

1. Onko lämpötila säädetty sopivaksi?
2. Onko ilmansuodatin likainen? Puhdista se ja pane se takaisin paikalleen.
3. Ovatko ulkolaitteen ulos- ja sisääntulot tukkiutuneet?
4. Onko unitoiminto ehkä säädetty päiväsaikaan päälle?
5. Ovatko sisä- ja ulkolaitteen väliset liitännät tiiviit? Onko järjestelmässä riittävästi jäähdytysainetta? Tässä tapauksessa ota yhteyttä tekniseen asiakaspalveluun.

Kauko-ohjain ei toimi!

(Huomio: se toimii vain 6 m:n alueella sisälaitteen etupuolella.)

1. Ovatko paristot vielä hyvät? Vaihda ne uusiin!
2. Onko paristot pantu oikein paikalleen? Tarkasta oikea napaisuus!

Sähkökatkon tullessa tarkasta seuraavat kohdat:

Paina sähkökatkon jälkeen PÄÄLLE/POIS-näppäintä.

Jos et voi poistaa häiriötä ylläolevat kohdat tarkastettuasi, sammuta laite ja ota yhteyttä tekniseen asiakaspalveluun.

Mahdolliset häiriöt ja ongelmien poistomahdollisuudet

Ongelma

Syy

Käynnistysnäppäimen painamisen jälkeen laite ei ole mikrosuorittimen takia käynnistynyt vielä 3 minuutin kuluttua.

Tämä ei ole häiriö, vaan kompressorin suojaustoimenpide. Pyydämme olemaan kärsivällinen vielä jonkun aikaa.

Kuuluu naksatelevia ääniä.

Tämä ei ole häiriö.
Tällaisia jännitysääniä syntyy, kun etusivun levy kutistuu ja laajenee lämpötilan erojen vuoksi.

Huoneessa on omituinen haju.

Tämä ei ole häiriö:
Ilmastointilaitteen kautta kiertävät myös seinien, tapettien, kotelattiamattojen, huonekalujen, vaatteiden sekä savun ilmaan päästämät hajuaineet.

Tuuletin pysähtyy kuivatuksen aikana.

Tämä ei ole häiriö.
Lämpötila nousee, kun vesi höyrystyy sisälaitteen lämmönvaihtimessa.

Kuulet veden virtausääntä.

Tämä ei ole häiriö.
Kysymyksessä on todennäköisesti jäähdytysnesteen laajeneminen ilmastointilaitteessa.

Ilmavirta muuttuu automaattisesti käytön aikana.

Tämä ei ole häiriö.
Tuuletussäleikkö kääntyy vaaka-asentoon, jotta vältetään pisaroiden muodostuminen, kun ilmaa on puhallettu alaspäin n. 1 tunnin ajan jäähdytys- tai kuivaustoiminnolla. Jos ulospuhallettu ilma on liian viileää, niin se puhalletaan myös vaakasuuntaan ulos.

Kilahtava ääni sisälaitteessa.

Tämä ei ole häiriö.
Tämä on useimmiten tuulettimen tai kompressorin päästämä ääni, kun ne käynnistyvät tai pysähtyvät.

Sisälaitteesta kuuluu kumea ääni.

Tämä ei ole häiriö.
Tämä ääni tulee ilmastointilaitteen jäähdytysaineesta.

Ulkolaitteesta tipahdelee vettä.

Tämä ei ole häiriö.
Jäähdytyksen aikana jäähdytetään putket tai liitäntäosat, jotta muodostuu lauhdevettä.
Huurteenpoiston tai lämmityksen aikana saattaa höyrystyslauhdevettä tipahdella ulos. Lämmityksen aikana saattaa lämmönvaihtimesta tippua vettä.

Kuumennustoiminnossa ei ilmaa puhallu heti ulos.

Tämä ei ole häiriö
Ilmaa puhalletaan ulos vasta sitten, kun se on lämmennyt.

Ilmastointilaitte sammuu lämmitystoiminnon aikana.

Ulkolaite jäätyy alhaisissa ulkolämpötiloissa (alle n. +7°C). Lämmitystoiminto ei ole mahdollista, kun ulkolämpötila on alle +7°C.

Tärkeitä asennusohjeita

Sisälaitteiston asennuspaikan valinta

- Ilman virtausta ei saa estää.
- Jäähdytetyn ilman tulee jakautua huoneen kaikkiin osiin.
- Sisä- ja ulkolaitteen suurin välimatka on 4 m.
- Asenna laite lujaan seinään, jotta vältät tärinän.
- Vältä asentamasta laitetta suoraan auringonpaisteeseen.
- Huolehdi lauhdeveden esteettömästä poisvalumisesta.

Ulkolaitteiston asennuspaikan valinta

- Voimakkaatkaan tuulenpuuskat eivät saa vaikuttaa laitteen toimintaan.
- Huolehdi hyvästä tuuletuksesta ja pölyttömyydestä, suoraa sateen vaikutusta ja auringonsäteitä tulee välttää.
- Huolehdi siitä, että käyttöäänät ja ulosvirtaava ilma eivät aiheuta naapureille häiriötä.
- Asenna laite tukevalle alustalle, jotta vältät voimakkaamman melun ja tärinän.
- Vältä sellaisia paikkoja, joissa saattaa esiintyä helposti syttyvää kaasua tai vuotoja.
- Laitteiston asennusjalat tulee kiinnittää huolellisesti alustaan, mikäli laitteisto asennetaan paljon niitä korkeammalle.

Huomio

Ota yksinkertaisesti yhteyttä huoltopalveluliikkeeseemme. Se käsittelee tiedustelusi mahdollisimman nopeasti ja asentaa laitteistosi asiantuntevasti.

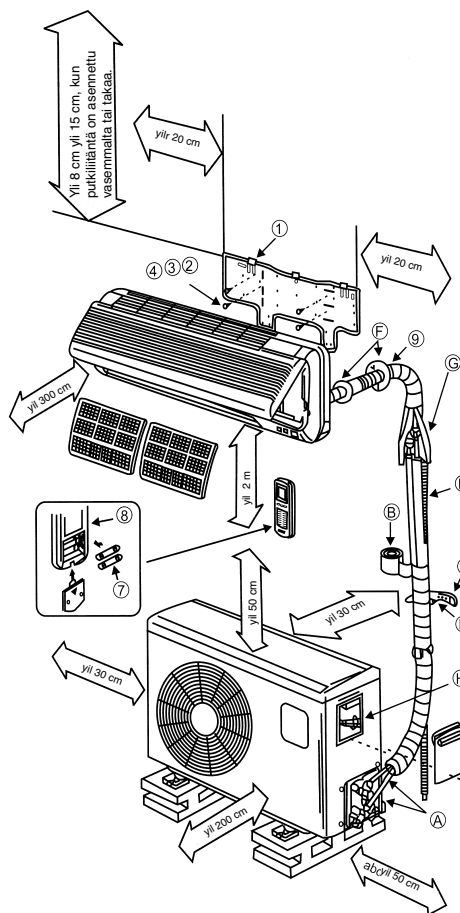

Asennusohjeet:

Varmista, että käytettävissä oleva verkkojännite vastaa laitteen tyyppikilvessä annettuja verkkojännitetietoja.

- Varusta laite omalla varokkeellaan.
- Anna sähköasennustyöt (230 V pistorasia) alan ammattiliikkeen tehtäväksi.
- Anna alan ammattiliikkeen suorittaa jäähdytystekninen asennus, mikäli et usko voivasi tehdä sitä itse.
- Virheellinen asennus voi aiheuttaa tapaturmia tai tavaravahinkoja.
- Käytä asennuksen aikana kuulo- ja näkösuojuksia sekä työkasineitä.

Sähköliitäntää koskevat ohjeet!

Sähköliitäntään saa suorittaa ainoastaan paikallisen sähkölaitoksen hyväksymä sähköalan ammattihenkilö. Laitteisto tulee suojata erillisellä varokkeella. Valitse riittävän suuri liitäntäjohdon läpimitta. Kelta-vihreää johdinta saa käyttää ainoastaan suojajohtimena eikä missään tapauksessa virtaa johtavana johtimena. Jos laite liitetään kiinteästi sähköverkkoon, tulee se varustaa erotuslaitteella (esim. LS-katkaisimella), jossa on vähintään 3 mm välimatka sähköverkkoon. Ensin tulee liittää sisälaitteen sähkölaitteet ulkolaitteeseen ja sitten vasta koko laitteisto verkkovirtaan. Varmista, että koko laitteisto on jännitteetön. Huolehdi siitä, että asennuksen aikana ei laitteistoa voi epähuomiossa käynnistää.

1. Asennuspaikan valinta

Sisäpuolella oleva laite

1. Ilman syöttö- ja päästöaukkoja ei saa peittää, jotta ilma voidaan levittää koko huoneeseen.
2. Asenna sisäpuolella oleva laite niin, että välimatka seinän läpi ulkopuolella olevaan laitteeseen on suhteellisen lyhyt.
3. Huolehdi siitä, että laskuletku voidaan vetää ulos ilman taitteita tai nousua.
4. Vältä paikkoja, jotka ovat lämmönlähteen vierellä tai joissa on korkea ilmankosteus tai helposti syttyvää kaasua.
5. Valitse paikka, joka on riittävän tukeva asennusta varten, jotta laitteeseen ei kehity tärinää.
6. Tarkasta, että asennus on tehty asiantuntevasti ja siististi.
7. Huolehdi siitä, että myöhempiä korjauksia ja huoltotoimia varten on riittävästi tilaa.

8. Laite tulee asentaa vähintään 1 m etäisyydelle muista sähkölaitteista ja sähköasennuksista, kuten esim. televisiosta, radiosta, tietokoneesta tms.
9. Valitse sellainen paikka, jossa laitteen suodatin on helposti poistettavissa puhdistusta tai vaihtoa varten.

Ulkopuolella oleva laite

1. Valitse sellainen paikka, jossa käyntiääni ja ilmanpäästöt eivät häiritse naapureita.
2. Valitse sellainen paikka, jossa on saatavana riittävä määrä syöttöilmaa.
3. Ilman otto- ja päästöaukkoja ei saa peittää.
4. Paikan tulee olla riittävän vakaa asennusta ja tärinän ehkäisyä silmälläpitäen.
5. Siinä ei saa olla helposti syttyvän kaasun tai korroosion aiheuttaman kaasuvuodon vaaraa.
6. Tarkasta, että asennus on suoritettu voimassaolevien määräysten mukaisesti.

Huomaa:

Seuraavat tekijät saattavat aiheuttaa häiriötä. Ota näistä kohdista selvää ammattiliikkeestäsi, jotta myöhemmin ei esiinny näitä häiriötä.

Seuraavia sijoituspaikkoja tulee välttää

- öljyn (koneöljyn) varastointipaikat
- suolapitoiset paikat
- rikkipitoisten lähteiden paikat, esim. terveyskylpyalueilla
- paikat, joissa käytetään radiolähetimiä tai vahvistinantenneja, hitsauslaitteita tai lääkinnällisiä laitteita.
- paikat, joissa ulkolaitteeseen kohdistuu suora auringonpaiste. Tarvittaessa tulee ulkolaitteelle asentaa varjostin. Varjostin ei saa ehkäistä ilman virtausta.
- lämpöä tai höyryä kehittävien laitteiden lähellä olevat paikat
- paikat, joissa kehittyy paljon pölyä
- yleisöpalvelupaikat
- muunlaisia epätavallisia ominaisuuksia omaavat paikat

Huomio!

- Ilman poistopuhallussuunnan tulisi olla sama kuin yleisin tuulensuunta.
- Älä koskaan asenna laitetta paikkoihin, joissa on syövyttävää ilmaa.
- Noudata vähimmäisetäisyyksiä (kts. tärkeitä asennusohjeita).
- Sisä- ja ulkopuolella olevien laitteiden asennuksen saa tehdä vain pystyasentoon.

2. Asennustarvikkeet

Tarkasta ennen asennuksen aloittamista, että asennustarvikkeet ovat täysilukuiset.

Nro.	Nimike	Lukumäärä
1	Asennuslaatta	1
2	Ruuvi 4x30	6
3	Seinän läpimeno suojus (puolikas)	2
4	Seinän läpimeno putki	1
5	Muovisinkilä	2
6	Kauko-ohjain pidikkeineen	1
7	Paristo Micro LR03 1,5V	2
8	Vedenlaskuletkun pidike	1

3. Sisälaitteen asennus

Asennusohjeita tulee ehdottomasti noudattaa

3.1 Ennen asennusta

- Valitse sisälaitteen sijoituspaikka (noudata edellä olevia paikantamisharjoituksia)
- Vertaa käytettävissä olevaa verkkojännitettä laitteen tyyppikilvessä annettuun jännitteeseen. Jännitteen tulee olla sama.
- Jäähdytysainejohdoissa tulee olla niihin tehtaalla laitettu eristys.

3.2 Asennuslaatan kiinnitys

- Sisäpuolelle asennettavan laitteen asennuslaatta tulee kiinnittää seinään vaakasuoraan. Noudata ehdottomasti annettuja välimatkoja. Merkitse ja poraa kiinnitysreiät ja ruuvaa asennuslaatta paikalleen kiinni vaaroin ja ruuvein. Tarkasta, että seinän ja asennuslaatan väliin ei jää tyhjää tilaa, jotta sisälaitteeseen ei kehity tärinää.

3.3 Seinän läpimeno poraaminen

- Poraa seinään johtojen läpimeno reikä 65 mm porakruunulla sisältä ulospäin niin, että se laskee n. 5° kulmassa ulospäin. Pane sitten seinän läpimeno putki paikalleen reikään.

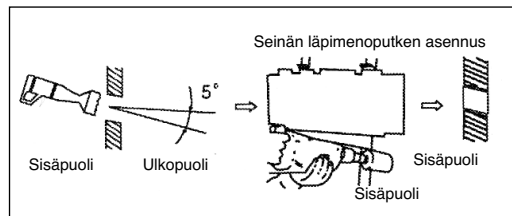

3.4 Lauhdeveden laskuletkun asennus

- Veden laskuletku tulee vetää ulospäin laskeutuvaksi. Huolehdi ehdottomasti siitä, ettei siihen synny mutkia tai taitteita. Laskuletkun pää

ei saa päätyä sellaiseen astiaan, joka saattaa täyttyä vedellä. Jos laskuletkuun jää vettä, voi tästä aiheutua vesivahinkoja.

- Työnnä toinen laskuletku sisälaitteessa olevan laskuletkun liitosnysään. Kiinnitä liitoskohta eristysnauhalla. Tarkasta, että liitoskohta on tiivis. Kierrä eristysnauhaa seinän läpimeno kohdalla olevan laskuletkun osan ympärille ja lisäksi vielä n. 10 cm matkalle seinän läpimeno reiän sisä- ja ulkopuolelle ulottuviin osiin.

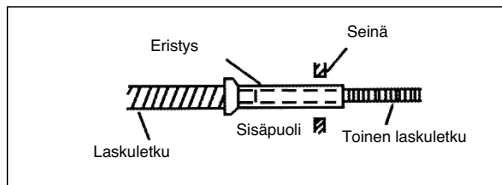

3.5 Johtojen paketoiminen

- Ole tarkkana, ettei verkkoliitäntäjohtoa vedetä ulos. Kaikkien putkien, sähköjohtojen ja veden laskuletkun ympärille tulee kietoa mukana toimitettu suojusnauha. Riippuen siitä, vedetäänkö johdot laitteesta oikealle vai vasemmalle, tulee sisälaitteesta poistaa vastaavien läpivetoaukkojen suojuukset.

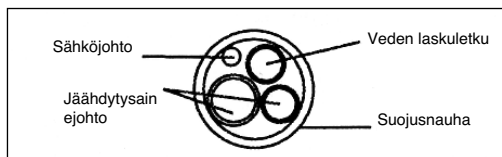

3.6 Sisälaitteen loppuasennus

- Vie paketoitunut johdot seinän läpimeno aukosta ulos
- Ripusta sisälaitte asennuslaatan ylempiin koukkuihin ja napsauta se paikalleen alaosan koukkuihin
- Paketoitunut johdot asetetaan sisälaitteen kotilon ja seinän väliin. Eristä paketoitunut johdot lämpöeristeellä, jotta niihin ei synny lauhdevettä.
- Pane seinän läpimeno reiän suojuksen puolikkaat sisäpuolelle seinän läpimeno putken päälle.

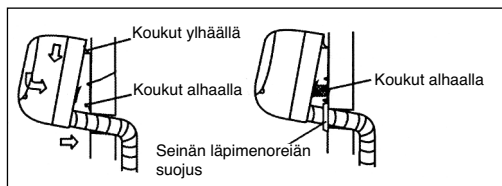

4. Ulkolaitteen kiinnittäminen

Asennusohjeita tulee ehdottomasti noudattaa

4.1 Ennen asennusta

- Valitse ulkolaitteen sijoituspaikka (noudata edellä olevia paikanvalintaohjeita)
- Vertaa käytettävissä olevaa verkkojännitettä laitteen tyyppikilvessä annettuun jännitteeseen. Jännitteen tulee olla sama.
- Sisä- ja ulkopuolelle asennettujen laitteiden välinen etäisyys on rajoitettu jäähdytysainejohdon pituuden mukaan ja se on korkeintaan 4 m. Jäähdytysainejohtoa EI VOI pidentää.
- Jos ulkolaite on asennettu korkeammalle kuin sisälaite, huolehdi siitä, että jäähdytysainejohtoon tehdään mutka, joka on alempana kuin sisälaitteen alareuna.
- Kiinnitä lauhdeveden laskuletku ulkolaitteen pohjaan.

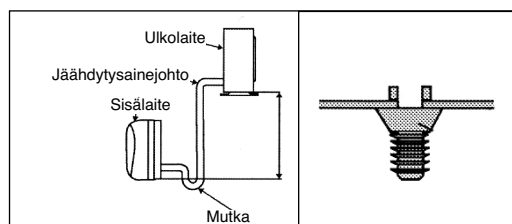

4.2 Ulkolaitteen asennus

- Ulkolaite voidaan kiinnittää vaaroin ja ruuvein maahan tai seinälevyyn (esim. saatavana erikoisvaruste, tuotenro 23.651.56). Käytä tässä apuna laitteen kotelossa olevia porausreikiä.

5. Jäähdytysainejohtojen liittäminen

5.1 Tärkeitä ohjeita

- Ammattitaitoisessa asennuksessa tarvittavat seuraavat työkalut:

- 1 kiintoavain koko 19
- 1 kiintoavain koko 22
- 1 kiintoavain koko 24
- 1 kolokanta-avain 5 mm
- 1 ristikantaruuviavain
- 1 vuodonhakusuihke tai vaihtoehtoisesti saippuavettä (astianpesuainetta)

- Ole hyvä ja noudata ehdottomasti seuraavaa yksityiskohtaista jäähdytysainejohtojen liittämisohjetta. Voimme myöntää takuun vain ohjeitten mukaan oikein suoritettulle asennukselle.
- Taitetut ja/tai vahingoittuneet johdot ja liittimet

voidaan hyväksyä takuutapaukseksi vain jos takuuvaatimus on esitetty ennen asennusta.

- **Poista kaikki sulkukapat ja tulpat vasta hieman ennen asennusta.**
- Vuotokohtien välttämiseksi tulee varmistaa, että pikaruuviliittimet ovat ehdottoman puhtaita liasta. Kosteus tai vieraat esineet vaikuttavat pikaliittimien toimintaan – jäähdytysainehäviön vaara (tätä ei takuu kata).
- Asenna ulkona olevat jäähdytysainejohdot vain kuivalla ilmalla.
- Jäähdytysainejohtoja ei saa asentaa „laastin alle“.
- Ole hyvä ja huomaa, että jäähdytysaineita ei saa päästää ympäristöön.
- Jäähdytysaineiden asiantuntematon käsittely saattaa aiheuttaa terveydellisiä haittoja. Käytä oman turvallisuutesi vuoksi työkaluneita ja suojalaseja aina kun käsittelet jäähdytysaineita.
- Ulkolaitteen saa asentaa ainoastaan ulos. Huolehdi hyvästä ilmanvaihdosta.
- Asennuksen aikana on tupakointi kielletty.
- Laitetta ei saa käyttää ilman liitettyjä jäähdytysainejohtoja, koska se vahingoittuisi silloin heti.
- Ruuviliitännät saa kiristää vain oikean kokoisilla kiintoavaimilla. Ole hyvä ja ota huomioon, että liian vähäisellä vääntömomentilla syntyy vuotoja ja liian suurtella vääntömomentilla saattavat ruuviliitännät vahingoittua. Jos et usko itse osaavasi suorittaa jäähdytysaineliitännää, anna se ehdottomasti teknisen asiakaspalvelun tai ilmastointiliikkeen tehtäväksi.
- **Tärkeää!** EQ-venttiilit on tarkoitettu asennettavaksi vain yhden kerran. Asennettaessa toistamiseen ei niiden tiivyyttä voi enää taata. Takuuvaade raukeaa.

5.2 Jäähdytysainejohdon liittäminen

1. Ota ulkolaitteen liitännän suojus pois.

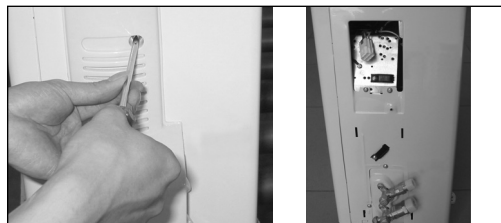

2. Ota vasta välittömästi ennen asennusta ulkolaitteessa ja vastaavassa jäähdytysainejohdossa olevat muovitulpat pois.

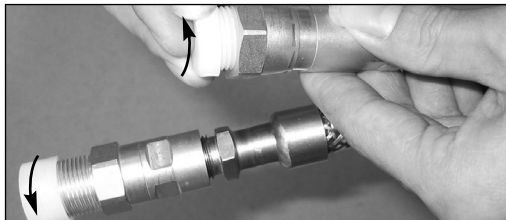
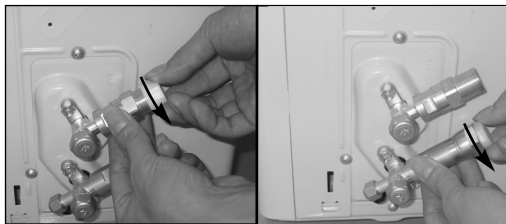

3. Vedä jäähdytysainejohdot suoraan, niin että ne ovat jännitteettömästi venttiilin vierellä. Aseta jäähdytysainejohdossa oleva ruuviliitântä suoraan ulkolaitteessa olevien kierteiden päälle ja ruuvaa ensimmäiset kierrokset käsin kiinni.
Viite: Jäähdytysainejohdot tulee liittää ulkolaitteen venttiileihin jännitteettömästi, mikäli mahdollista.

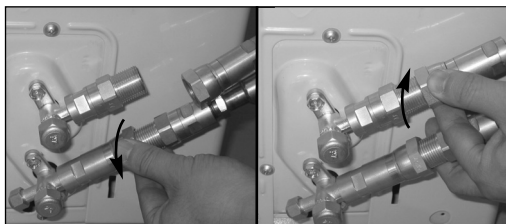

HUOMIO! Ennen kuin jatkat asennusta, lue ehdottomasti seuraavat työvaiheet huolellisesti läpi.

4. Kiristä sitten kiintoavaimella ensin alempi ruuviliitântä ja sitten ylempi ruuviliitântä tiukkaan. Pidä tässä kiintoavaimella koko 22 liitântää paikallaan „A“-merkityillä kohdilla ja kierrä muttereita kiintoavaimella koko 24 vain „B“-merkityistä kohdista.

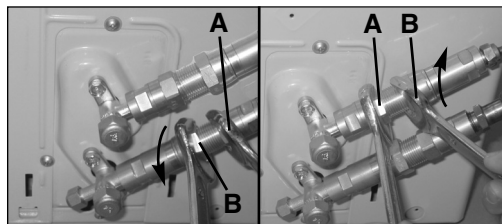

Ohjeita:

- a) Älä koskaan aseta kiintoavainta „X“-merkkisiin kohtiin.

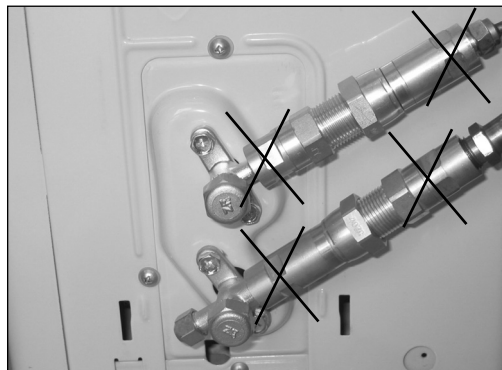

- b) Huolehdi siitä, että ruuviliitântä ei käänny vinoon kiristämisen aikana ja työskentele nopeasti.

Tärkeää! Koska kytkin toimii leikkausrenkailla, saattaa johtojen toistettu irrottaminen ja uudelleenyhdistäminen johtaa epätiiviyksiin. Takuuvaade raukeaa.

Kun olet suorittanut työt 1 – 4, tarkasta vuodonhakuruiskeella tai saippuavedellä, että kaikki liitântäkohdat ovat tiiviit. Jos tässä muodostuu kuplia, niin kysymyksessä on vuoto ja ruuviliitännät tulee kiristää leuka-avaimella vielä uudelleen.

5. Poista sitten kiintoavaimella koko 19 ylemmän sulkuventtiilin peite. Avaa sulkuventtiili 5 mm kolokanta-avaimella vastapäivään vasteeseen saakka kiertämällä. Venttiili on nyt avattu. Jos venttiili ei ole täysin avoinna, voi tästä aiheutua toimintahäiriöitä ja laitteen vahingoittuminen. Ruuvaa ylemmän sulkuventtiilin peite jälleen paikalleen ja vedä se tiukasti kiinni, jotta se on varmasti tiivis.

Tärkeää! Venttiilissä oleva kartiomainen rengas täyttää yhdessä tulppien tiiviin asennon kanssa tärkeän tiivistystoiminnon! Huolehdi siitä, ettei

kartiota vahingoiteta ja että kappaan ei joudu likaa tai pölyä.

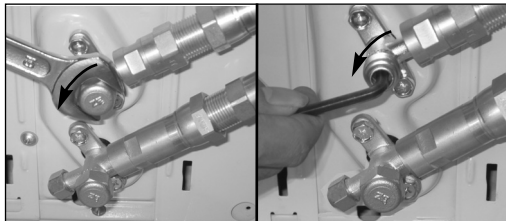

6. Poista sitten kiintoavaimella koko 19 alemman sulkuventtiilin peite. Avaa sulkuventtiili 5 mm kolokanta-avaimella vastapäivään vasteeseen saakka kiertämällä. Venttiili on nyt avattu. Jos venttiili ei ole täysin avoinna, voi tästä aiheutua toimintahäiriöitä ja laitteen vahingoittuminen. Ruuvaa alemman sulkuventtiilin peite jälleen paikalleen ja vedä se tiukasti kiinni, jotta se on varmasti tiivis.

Tärkeää! Venttiilissä oleva kartiomainen rengas täyttää yhdessä tulppien tiivin asennon kanssa tärkeän tiivistystoiminnon! Huolehdi siitä, ettei kartiota vahingoiteta ja että kappaan ei joudu likaa tai pölyä.

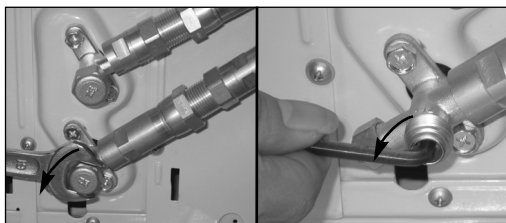

7. Kun olet suorittanut työt 1 – 6, tarkasta vuodonhakuruiskeella tai saippuvedellä, että

kaikki liitäntäkohdat ovat tiiviit. Jos tässä muodostuu kuplia, niin kysymyksessä on vuoto ja ruuviliitännät tulee kiristää leuka-avaimella vielä uudelleen.

8. Käynnistä laite, jotta siinä kehittyvät käyttöpainet. Tarkasta kaikkien liitäntäkohtien tiiviys vielä kerran
- jäähdytystoiminnalla,
 - lämmitystoiminnalla.
- Jos tässä muodostuu kuplia, niin kysymyksessä on vuoto ja ruuviliitännät tulee kiristää leuka-avaimella vielä uudelleen.

6. Sähköliitäntä

6.1 Tärkeitä ohjeita

- Noudata sähköliitännästä annettuja ohjeita.

6.2 Sisälaitteen ja ulkolaitteen välisen sähköliitännän teko

- Ota johtosinkilät pois.
- Liitä sisälaitteesta ulkolaitteeseen johtavan liitäntäjohtojen vapaa pää ulkolaitteen pistokeliitäntäjärjestelmään.

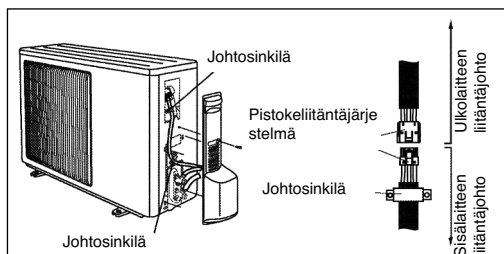

- Kiinnitä liitäntäjohto ulkolaitteeseen johtosinkilällä.
- Ruuvaa liitännän suojus takaisin paikalleen ulkolaitteeseen.

Kiinnitä koko suojusnauhaan kiedottu johtopaketti mukana toimitetuilla muovisinkilöillä ulkoseinään.

7. Kauko-ohjaimen pidike

Ennen pidikkeen kiinnittämistä paikalleen tarkasta, ottaako sisälaite kauko-ohjaimen signaalin vastaan pidikkeelle suunnitellusta paikasta. Älä asenna pidikettä suoraan auringonpaisteeseen tai lämmönlähteiden lähistölle.

Tarkasta, että kauko-ohjaimen paristot asennetaan oikeanapaisesti.

Kiinnitä kauko-ohjaimen pidike vaaroin ja ruuvein seinälle.

Huomio

1. Anna ainoastaan alan ammattiliikkeiden suorittaa huoltotoimet. Pyydä tätä varten meiltä luettelo sopivista liikkeistä.
2. Jos sisälaitteen ja ulkolaitteen välinen jännitteellinen liitäntäjohto vahingoittunut, ota yhteyttä sähköalan ammattiliikkeeseen.
3. Jos verkkoliitäntäjohto on vahingoittunut, tulee sähköalan ammattihenkilön vaihtaa se uuteen.
4. Viite:
 - a) Jäähdytysainejohdon suurin pituus on 4 metriä.
 - b) Jos ulkolaitteen asennuspaikka on sisälaitteen paikkaa ylempänä, niin jäähdytysainejohtoon tulee tehdä mutka, joka on alempana kuin sisälaite.

Huomautuksia

1. Takuumme ei kata laitteeseen tehtyjä omavaltaisia muutoksia.
2. Tavara- ja henkilövahingoista, jotka ovat aiheutuneet myynti-, varastointi- ja kuljetus- sekä purkuhenkilöstön virheistä, vastaavat ne kulloinkin aiheuttaneet henkilöt.
3. Emme vastaa vahingoista, joiden syynä oleva tuotteen vika on syntynyt käyttäjän suorittamasta virheellisestä asennuksesta (mukaanlukien muiden kuin valtuuttamiemme osapuolien suorittama asennus, sekä laitteen siirto jo suoritettuna asennuksen jälkeen).
4. Emme vastaa vahingoista, joiden syynä oleva tuotteen vika on syntynyt käyttäjän suorittamista virheellisistä huoltotoista (mukaanlukien käyttäjän muiden, valtuuttamattomien osapuolien tehtäväksi antamat huoltotyöt.)
5. Emme vastaa vahingoista, joiden syynä oleva tuotteen vika on syntynyt alle 217 V ~ alijännitteestä tai yli 243 V ~ ylijännitteestä tai korkeamman voiman vaikutuksesta.
6. Emme vastaa vahingoista, joiden syynä oleva tuotteen vika on syntynyt käyttäjän tekemistä käyttövirheistä.
7. Vahingoittuneen virtajohdon saa korvata vain annettujen tietojen mukaisella erikoisvirtajohdolla.
8. Irroita verkkopistoke, kun ilmastointilaitteisto ei ole käytössä.

ISC GmbH
Eschenstraße 6
D-94405 Landau/Isar

Konformitätserklärung



- D** erklärt folgende Konformität gemäß EU-Richtlinie und Normen für Artikel
- GB** declares conformity with the EU Directive and standards marked below for the article
- F** déclare la conformité suivante selon la directive CE et les normes concernant l'article
- NL** verklaart de volgende conformiteit in overeenstemming met de EU-richtlijn en normen voor het artikel
- E** declara la siguiente conformidad a tenor de la directiva y normas de la UE para el artículo
- P** declara a seguinte conformidade de acordo com a directiva CE e normas para o artigo
- S** förklarar följande överensstämmelse enl. EU-direktiv och standarder för artikeln
- IL** ilmoittaa seuraavaa Euroopan unionin direktiivien ja normien mukaista yhdenmukaisuutta tuotteelle
- N** erklærer herved følgende samsvar med EU-direktiv og standarder for artikkel
- BG** заявяет о соответствии товара следующим директивам и нормам EC
- HR** izjavljuje sljedeću uskladenost s odredbama i normama EU za artikl.
- RO** declară următoarea conformitate cu linia directoare CE și normele valabile pentru articolul.
- TR** ürün ile ilgili olarak AB Yönetmelikleri ve Normları gereğince aşağıdaki uygunluk açıklama masını sunar.
- GR** δηλώνει την ακόλουθη συμφωνία σύμφωνα με την Οδηγία ΕΕ και τα πρότυπα για το προϊόν

- I** dichiara la seguente conformità secondo la direttiva UE e le norme per l'articolo
- GB** attesterer følgende overensstemmelse i henhold til EU-direktiv og standarder for produkt
- CZ** prohlašuje následující shodu podle směrnic EU a norem pro výrobek.
- H** a következő konformitást jelenti ki a termékek-re vonatkozó EU-irányvonalak és normák szerint
- SK** pojednává sledečo skladnost po smernici EU in normah za artikel.
- PL** deklaruje zgodność wymienionego poniżej artykułu z następującymi normami na podstawie dyrektywy WE.
- SR** vydáva nasledujúce prehlásenie o zhode podľa smernice EU a noriem pre výrobok.
- RO** декларира следното съответствие съгласно директивите и нормите на ЕС за продукта.
- UKR** заявляє про відповідність згідно з Директивою ЄС та стандартами, чинними для даного товару
- EE** deklareerib vastavuse järgnevalele EL direktiivi dele ja normidele
- LT** deklaruoja atitiktą pagal ES direktyvas ir normas straipsniui
- ES** izjavljuje sledeći konformitet u skladu s odredbom EZ i normama za artikl
- LV** Atbilstības sertifikāts apliecina zemāk minēto preču atbilstību ES direktīvām un standartiem
- IS** Samræmisvirkýsing staðfestir eftirfarandi samræmi samkvæmt reglum Evrópubandalagsins og stöðlum fyrir vörur

Klima-Splitanlage SPLIT 900 EQ C+H

- | | |
|--|---|
| <input type="checkbox"/> 98/37/EG | <input type="checkbox"/> 87/404/EWG |
| <input checked="" type="checkbox"/> 73/23/EWG_93/68/EEC | <input type="checkbox"/> R&TTED 1999/5/EG |
| <input type="checkbox"/> 97/23/EG | <input type="checkbox"/> 2000/14/EG: |
| <input checked="" type="checkbox"/> 89/336/EWG_93/68/EEC | <input type="checkbox"/> 95/54/EG: |
| <input type="checkbox"/> 90/396/EWG | <input type="checkbox"/> 97/68/EG: |
| <input type="checkbox"/> 89/686/EWG | |

EN 55014-1+A1+A2; EN 55014-2+A1; EN 61000-3-2; EN 61000-3-3+A1;
EN 60335-1+A1+A11; EN 60335-2-40+A11+A12; EN 50366

Landau/Isar, den 24.10.2006

Wejchsigartner
General-Manager

Sievers
Product-Management

Art.-Nr.: 23.657.12 I.-Nr.: 01016
Subject to change without notice

Archivierung: 2365710-06-4155050

TAKUUTODISTUS

Arvoisa asiakas,

tuotteemme läpikäyvät erittäin tiukan laadunvalvontatarkastuksen. Mikäli tämä laite ei kuitenkaan toimi moitteettomasti, valitamme tapahtunutta suuresti ja pyydämme sinua kääntymään teknisen asiakaspalvelumme puoleen käyttäen tässä takuukortissa annettua osoitetta. Voit halutessasi myös ottaa yhteyttä puhelimitse allaolevaan palvelunumeroon. Takuuvaateiden esittämistä koskevat seuraavat säädökset:

1. Nämä takuumääräykset koskevat laajennettuja takuusuurituksia. Ne eivät vaikuta lakimääräisiin takuusuuritusvaateisiin millään tavalla. Takuumme on sinulle maksuton.
2. Takuusuuritus kattaa ainoastaan sellaiset puutteellisuudet, jotka aiheutuvat materiaali- tai valmistusvirheistä, ja se on rajattu ainoastaan näiden puutteellisuuksien korjaamiseen tai laitteen korvaamiseen uudella. Ole hyvä ja ota huomioon, että laitteitamme ei ole suunniteltu ja valmistettu käytettäväksi pienteollisuus-, käsityöläis- tai teollisuustarkoituksiin. Takuusopimusta ei siksi synny, jos laitetta käytetään pienteollisuus-, käsityöläis- tai teollisuustyöpaikoilla tai näihin verrattavissa olevissa toimissa. Takuumme ei myöskään sisällä kuljetusvaurioiden tai sellaisten vaurioiden korvaussuurituksia, jotka ovat aiheutuneet asennusohjeen noudattamatta jättämisestä tai asiantuntemattomasta asennuksesta, käyttöohjeen noudattamatta jättämisestä (esim. liitäntä väääräntyyppiseen verkkovirtaan), väärinkäytöstä tai virheellisestä käytöstä (esim. laitteen ylikuormittaminen tai hyväksymättömien työkalujen tai lisävarusteiden käyttäminen), huolto- ja turvallisuusmääräysten noudattamatta jättämisestä, vieraiden esineiden (esim. hiekan, kivien tai pölyjen) pääsystä laitteen sisään, väkivaltaisesta käsittelystä tai ulkopuolisista tekijöistä (esim. putoamisesta aiheutuneet vauriot) sekä käytöstä aiheutuvasta tavallisesta kulumisesta.

Takuuvaateet raukeavat, jos laitteelle on jo tehty jotain toimenpiteitä.

3. Takuuajaksi on 2 vuotta ja se alkaa laitteen ostopäivästä. Takuuvaateet tulee esittää ennen takuuajan päättymistä kahden viikon kuluessa siitä, kun olet havainnut vian. Takuuvaateiden esittäminen takuuajan päätyttyä ei ole mahdollista. Laitteen korjaus tai vaihto ei johda takuuajan pitenemiseen tai laitteen tai siihen mahdollisesti asennettujen varaosien takuuajan alkamiseen uudelleen alusta. Tämä koskee myös paikan päällä suoritettuja palveluja.
4. Takuuvaateesi esittämiseksi tulee viallinen laite lähettää postikulut maksettuna allaolevaan osoitteeseen. Ole hyvä ja liitä mukaan alkuperäinen maksukuitti tai muu päiväyksellä varustettu ostotosite. Säilytä tämän vuoksi kassakuitti huolella tositteena! Ole hyvä ja kuvaa valituksen syy meille mahdollisimman tarkoin. Jos takuumme kattaa laitteessa olevan vian, saat korjatun tai uuden laitteen välittömästi takaisin.

Tietysti korjaamme mielellämme korvausta vastaan myös sellaiset laitteiden viat, jotka eivät kuulu tai eivät enää kuulu takuumme piiriin. Lähetä tätä varten laite tekniseen asiakaspalveluumme allaolevalla osoitteella.

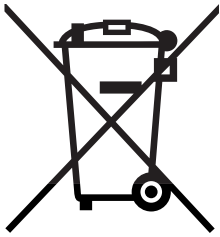

FIN Koskee ainoastaan EU-jäsenmaita

Älä heitä sähkötyökaluja kotitalousjätteisiin.

Sähkökäyttöisiä ja elektronisia vanhoja laitteita koskevan Euroopan direktiivin 2002/96/EY mukaan, joka on sisällytetty kansallisiin lakeihin, tulee loppuun käytetyt sähkökäyttöiset työkalut kerätä erikseen ja toimittaa ympäristöystävälliseen kierrätykseen uusiokäyttöä varten.

Kierrätys vaihtoehtona takaisinlähettämiseksi:

Sähkölaitteen omistajan velvollisuus on takaisinlähettämisen vaihtoehtona avustaa laitteen asianmukaisesti hävittämistä kierrätyksen kautta, kun laite poistetaan käytöstä. Laitteen voi toimittaa myös kierrätyspisteeseen, joka suorittaa laitteen hävittämisen paikallisten kierrätys- ja jätteenpoistomääräysten mukaisesti hyödyntäen käyttökelpoiset raaka-aineet. Tämä ei koske käytöstä poistettaviin laitteisiin kuuluvia lisävarusteita tai apulaitteita, joissa ei ole sähköosia.

FIN
Tuotteiden dokumentaatioiden ja muiden mukaanliitettyjen asiakirjojen
vain osittainenkin kopiointi tai muunlainen monistaminen on sallittu
ainoastaan ISC GmbH:n nimenomaisella luvalla.

FIN Oikeus teknisiin muutoksiin pidätetään

