

- ⓓ **Originalbetriebsanleitung
Heißluftpistole**
- ⓖⓑ **Original operating instructions
Hot Air Pistol**
- ⓔ **Manual de instrucciones original
Pistola de aire caliente**
- ⓗⓗⓑⓗ **Originalne upute za rad
Pištolj za vrući zrak**
- ⓗⓢ **Originalna uputstva za upotrebu
Pištolj za vrući vazduh**
- Ⓟ **Oryginalna instrukcja obsługi
Opalarka**
- Ⓦ **Istruzioni per l'uso originali
Pistola termica**

Einhell®

7

CE

Art.-Nr.: 45.201.90

I.-Nr.: 11020

RT-HA **2000 E**

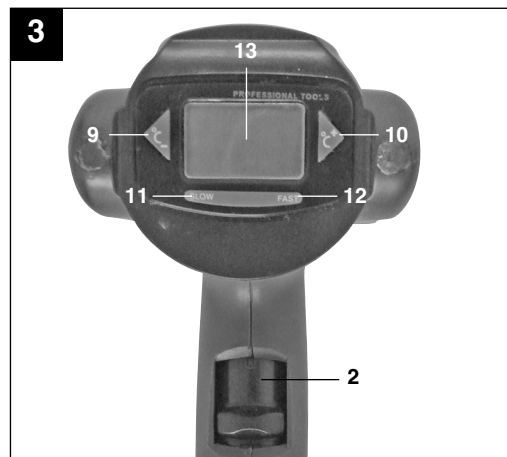
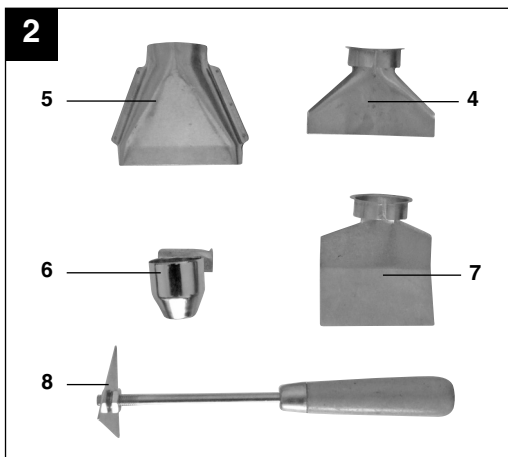

Inhaltsverzeichnis

1. Erklärung der Symbole
2. Sicherheitshinweise
3. Gerätebeschreibung und Lieferumfang
4. Bestimmungsgemäße Verwendung
5. Technische Daten
6. Vor Inbetriebnahme
7. Inbetriebnahme
8. Austausch der Netzanschlussleitung
9. Reinigung, Wartung und Ersatzteilbestellung
10. Entsorgung und Wiederverwertung



1. Erklärung der Symbole



“WARNUNG - Zur Verringerung des Verletzungsrisikos Bedienungsanleitung lesen”

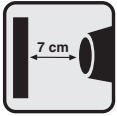

Der Düsenausgang muss mind. 7 cm vom zu bearbeitenden Werkstück entfernt sein, da der entstehende Luftstau zu einer Beschädigung des Gerätes führen kann.

Anzeigen am Display



Pfeile blinken; Temperatur wird eingesellt.



500 Pfeile sind dauerhaft zu sehen; Temperatur ist erreicht.



Luftstrom (Stufe 1-5)



Heißluftpistole abschalten.



Heißluftpistole ist überlastet.



Überhitzte Heißluftpistole (Störung).



Error bei nicht beachteten Störungen (z.B. Überhitzte Heißluftpistole).

⚠ Achtung!

Beim Benutzen von Geräten müssen einige Sicherheitsvorkehrungen eingehalten werden, um Verletzungen und Schäden zu verhindern. Lesen Sie diese Bedienungsanleitung / Sicherheitshinweise deshalb sorgfältig durch. Bewahren Sie diese gut auf, damit Ihnen die Informationen jederzeit zur Verfügung stehen. Falls Sie das Gerät an andere Personen übergeben sollten, händigen Sie diese Bedienungsanleitung / Sicherheitshinweise bitte mit aus. Wir übernehmen keine Haftung für Unfälle oder Schäden, die durch Nichtbeachten dieser Anleitung und den Sicherheitshinweisen entstehen.

2. Sicherheitshinweise

Die entsprechenden Sicherheitshinweise finden Sie im beiliegenden Heftchen!

⚠ WARNUNG

Lesen Sie alle Sicherheitshinweise und Anweisungen. Versäumnisse bei der Einhaltung der Sicherheitshinweise und Anweisungen können elektrischen Schlag, Brand und/oder schwere Verletzungen zur Folge haben.
Bewahren Sie alle Sicherheitshinweise und Anweisungen für die Zukunft auf.

Zusätzliche Sicherheitshinweise:

- Vergewissern Sie sich, dass sich der Ein/Aus-Schalter in der Schalterstellung 0 (Aus) befindet, bevor Sie den Netzstecker in die Steckdose stecken.
- **Die Düse wird bis zu 630 °C heiß. Achtung Verbrennungsgefahr! Tragen Sie Handschuhe und Schutzbrille. Während des Betriebs darf die Düse nicht berührt werden.**
- Lassen Sie die Heißluftpistole vor dem Wegräumen vollständig abkühlen.
- Setzen Sie das Gerät niemals Regen oder Feuchtigkeit aus. Lagern Sie das Gerät an einem trockenen Ort.
- Lassen Sie das Gerät nie unbeaufsichtigt liegen. Halten Sie das Gerät von Kindern fern.
- **Richten Sie den Luftstrom nie auf Menschen und Tiere. Das Gerät darf nicht zum Trocknen von Kleidung und Haaren verwendet werden. Das Heißluftgebläse darf nicht als Föhn verwendet werden.**
- Das Gerät darf nicht im Bereich von leicht entflammaren und explosiven Stoffen und Gasen verwendet werden.
- Behindern Sie niemals den heißen Luftstrom, indem Sie den Luftaustritt verstopfen oder verdecken.
- Verwenden Sie nur Original Zubehörteile und Ersatzteile des Herstellers.
- Tragen Sie keine lockere Kleidung oder Schmuck. Ziehen Sie rutschfeste Schuhe an und benutzen Sie bei langen Haaren ein Haarnetz. Achten Sie während der Arbeit auf einen sicheren Stand.
- Benutzen Sie das Gerät niemals in nasser Umgebung oder in Bereichen mit hoher Luftfeuchtigkeit (Badezimmer, Sauna, etc.).
- Überprüfen Sie Ihren Arbeitsbereich auf leicht entflammare Stoffe und Materialien, bevor Sie die Heißluftpistole benutzen.
- Tragen Sie die Heißluftpistole nie am Netzkabel.
- Verwenden Sie nur Verlängerungskabel mit einem Mindestquerschnitt von 1,5 mm².
- Reparaturen (z. B. Netzkabelaustausch) dürfen nur von einem Elektrofachmann durchgeführt werden.
- Verwenden Sie keine chemischen Entferner und Lösungsmittel gleichzeitig mit der Heißluftpistole.
- Reinigen Sie die Düse bei Verschmutzung.
- Achten Sie darauf, dass die Öffnungen für den Lufteinlass und den Luftausgang immer sauber und frei von Schmutz sind.
- Bei der Entfernung von Farbe und bei der Bearbeitung von Kunststoffen können gesundheitsschädliche und/oder giftige Dämpfe entstehen. Sorgen Sie bei Arbeiten im Haus immer für eine ausreichende Belüftung.
- Richten Sie niemals die Heißluft direkt auf ein Fenster oder andere Glasflächen.
- Dieses Gerät ist nicht dafür bestimmt, durch Personen (einschließlich Kinder) mit eingeschränkten physischen, sensorischen oder geistigen Fähigkeiten oder mangels Erfahrung und/oder mangels Wissen benutzt zu werden, es sei denn, sie werden durch eine für ihre Sicherheit zuständige Person beaufsichtigt oder erhalten von ihr Anweisungen, wie das Gerät zu benutzen ist. Kinder sollten beaufsichtigt werden, um sicherzustellen, dass sie nicht mit dem Gerät spielen.
- Ein Brand kann entstehen, wenn mit dem Gerät nicht sorgsam umgegangen wird.
- Vorsicht bei Gebrauch der Geräte in der Nähe brennbarer Materialien. Nicht für längere Zeit auf ein und dieselbe Stelle richten.
- Nicht bei Vorhandensein einer explosionsfähigen Atmosphäre verwenden.
- Wärme kann zu brennbaren Materialien geleitet werden, die verdeckt sind.

D

- Nach Gebrauch auf den Ständer auflegen und abkühlen lassen, bevor es weggepackt wird.
- Das Gerät nicht unbeaufsichtigt lassen, solange es in Betrieb ist.

3. Gerätebeschreibung und Lieferumfang (Bild 1/2)

1. Düse
2. 4-stufiger Ein-/Aus-Schalter
3. Handgriff
4. Abstrahldüse
5. Breitstrahldüse
6. Reduzierdüse
7. Reflektordüse
8. Farbkratzer
9. Temperatur -
10. Temperatur +
11. Luftstrom -
12. Luftstrom +
13. Display

4. Bestimmungsgemäße Verwendung

Das Heißluftgebläse ist zum Erwärmen von Schrumpfschläuchen, Entfernen von Farben und zum Verschweißen und Verformen von Kunststoffen bestimmt.

Die Maschine darf nur nach ihrer Bestimmung verwendet werden. Jede weitere darüber hinausgehende Verwendung ist nicht bestimmungsgemäß. Für daraus hervorgerufene Schäden oder Verletzungen aller Art haftet der Benutzer/Bediener und nicht der Hersteller.

Bitte beachten Sie, dass unsere Geräte bestimmungsgemäß nicht für den gewerblichen, handwerklichen oder industriellen Einsatz konstruiert wurden. Wir übernehmen keine Gewährleistung, wenn das Gerät in Gewerbe-, Handwerks- oder Industriebetrieben sowie bei gleichzusetzenden Tätigkeiten eingesetzt wird.

5. Technische Daten

Netzspannung:	230 V ~ 50 Hz
Leistungsaufnahme:	max. 2000 W
Temperatur:	50°C / Stufe I 50 – 630°C / Stufe II 50 – 630°C / Stufe III
Luftmenge:	120 l/min ¹ / Stufe 1 240 l/min ¹ / Stufe 2 360 l/min ¹ / Stufe 3 480 l/min ¹ / Stufe 4 550 l/min ¹ / Stufe 5
Schutzklasse:	II / 
Gewicht:	0,9 kg

6. Vor Inbetriebnahme

Überzeugen Sie sich vor dem Anschließen, dass die Daten auf dem Typenschild mit den Netzdaten übereinstimmen.

7. Inbetriebnahme

7.1 4-stufiger Ein-/Aus-Schalter (Bild 3)

Wählen Sie mit dem Ein-/Aus-Schalter (2) die gewünschte Arbeitstemperatur und Luftmenge. **Innerhalb kürzester Zeit erreicht die Heißluftpistole die Arbeitstemperatur.**

Schalterstellung I:

I. Stufe 50°C / 120 – 550 l/min¹

Schalterstellung II:

II. Stufe 50 – 630°C / 120 – 550 l/min¹

Schalterstellung III:

III. Stufe 50 – 630°C / 550 l/min¹

7.1.1 Anzeigen am Display:

- Wenn die Temperatur in Stufe II bzw. III eingestellt wird (Temperatur Einstellung erfolgt in 10°C Schritten), blinken die Pfeile so lange, bis die eingestellte Temperatur erreicht ist. Anschließend sind die Pfeile dauerhaft zu sehen.
- Wenn das Symbol (Heißluftpistole abschalten) am Display erscheint, sollte für den weiteren Gebrauch das Gerät zuerst abgestellt werden.

- Falls die Heißluftpistole in Stufe II bzw. III überlastet wird, kann zwar die Temperatur nach oben hin verändert werden, jedoch läuft die Heißluftpistole mit konstanter Temperatur weiter.

7.2 Mögliche Anwendungen der Heißluftpistole:

- Entfernen von Farbe und Lack.
Achtung: Beim Entfernen von Farben und Lacken können gesundheitsschädliche und/oder giftige Dämpfe entstehen. Sorgen Sie für eine ausreichende Belüftung.
- Entfernen von Aufklebern und Dekoration.
- Lockern von rostigen oder fest angezogenen Muttern und Metallschrauben.
- Auftauen von eingefrorenen Rohren, Türschlössern, usw. Achtung: keine Plastik oder Kunststoffrohre auftauen.
- Hervorheben von natürlichen Maserungen bei Holzflächen vor dem Beizen oder Lackieren.
- Schrumpfen von PVC-Verpackungsfolien und Isolierschläuchen.
- Ein- und Entwachsen von Skiern.

Achtung: Starke Hitzeeinwirkung bewirkt eine erhöhte Brand- und Explosionsgefahr! Arbeitsplatz gut lüften. Die entstehenden Gase und Dämpfe können gesundheitsschädlich und/oder giftig sein.

7.3 Auswahl der entsprechenden Düse:

- Abstrahldüse (4) schützt durch Umlenkung der Heißluft z. B. Glasscheiben vor Überhitzung. Entfernen von Farben.
- Breitstrahldüse (5) sorgt für eine gleichmäßige Luftverteilung bei kleinen Flächen.
- Reduzierdüse (6) für den gezielten Hitzestrahl bei Ecken und beim Löten.
- Reflektordüse (7) zum Löten und Verformen von Rohren, zum Auftauen von Wasserleitungen und zum Schrumpfen von Isolierschläuchen.

8. Austausch der Netzanschlussleitung

Wenn die Netzanschlussleitung dieses Gerätes beschädigt wird, muss sie durch den Hersteller oder seinen Kundendienst oder eine ähnlich qualifizierte Person ersetzt werden, um Gefährdungen zu vermeiden.

9. Reinigung, Wartung und Ersatzteilbestellung

Ziehen Sie vor allen Reinigungsarbeiten den Netzstecker.

9.1 Reinigung

- Halten Sie Schutzvorrichtungen, Luftschlitze und Motorenhäuser so staub- und schmutzfrei wie möglich. Reiben Sie das Gerät mit einem sauberen Tuch ab oder blasen Sie es mit Druckluft bei niedrigem Druck aus.
- Wir empfehlen, dass Sie das Gerät direkt nach jeder Benutzung reinigen.
- Reinigen Sie das Gerät regelmäßig mit einem feuchten Tuch und etwas Schmierseife. Verwenden Sie keine Reinigungs- oder Lösungsmittel; diese könnten die Kunststoffteile des Gerätes angreifen. Achten Sie darauf, dass kein Wasser in das Geräteinnere gelangen kann.

9.2 Wartung

Im Geräteinneren befinden sich keine weiteren zu wartenden Teile.

9.3 Ersatzteilbestellung:

Bei der Ersatzteilbestellung sollten folgende Angaben gemacht werden;

- Typ des Gerätes
 - Artikelnummer des Gerätes
 - Ident-Nummer des Gerätes
 - Ersatzteilnummer des erforderlichen Ersatzteils
- Aktuelle Preise und Infos finden Sie unter www.isc-gmbh.info

10. Entsorgung und Wiederverwertung

Das Gerät befindet sich in einer Verpackung um Transportschäden zu verhindern. Diese Verpackung ist Rohstoff und ist somit wieder verwendbar oder kann dem Rohstoffkreislauf zurückgeführt werden. Das Gerät und dessen Zubehör bestehen aus verschiedenen Materialien, wie z.B. Metall und Kunststoffe. Führen Sie defekte Bauteile der Sondermüllentsorgung zu. Fragen Sie im Fachgeschäft oder in der Gemeindeverwaltung nach!

GB

Table of contents

1. Key to symbols
2. Safety regulations
3. Layout and items supplied
4. Intended use
5. Technical data
6. Before starting
7. Starting up
8. Replacing the power cable
9. Cleaning, maintenance and ordering of spare parts
10. Disposal and recycling

1. Key to symbols



“CAUTION - Read the operating instructions to reduce the risk of injury”

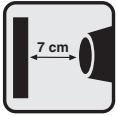

The nozzle outlet must be kept a minimum distance of 7 cm from the workpiece you are working on or the accumulating air may cause damage to the appliance.

Indicators on the display



Arrows flash; Temperature is set



Arrows are constantly lit up; Temperature is reached.



Air flow (Settings 1-5)



Switch the hot air pistol off.



Hot air pistol is overloaded.



Overheated hot air pistol (Fault)



Error for faults which are not observed (e.g. overheated hot air pistol)

GB**⚠ Caution:**

When using the appliance, a few safety precautions must be observed to avoid injuries and damage. Please read the complete operating instructions and safety regulations with due care. Keep this manual in a safe place, so that the information is available at all times. If you give the appliance to any other person, hand over these operating instructions and safety regulations as well. We cannot accept any liability for damage or accidents which arise due to a failure to follow these instructions and the safety instructions.

2. Safety regulations

Please refer to the booklet included in delivery for the safety instructions!

⚠ CAUTION

Read all safety regulations and instructions. Any errors made in following the safety regulations and instructions may result in an electric shock, fire and/or serious injury.

Keep all safety regulations and instructions in a safe place for future use.

Additional safety instructions

- Ensure that the ON/OFF switch is set to "0" (OFF) before you insert the plug into the socket.
- **The nozzle can reach temperatures of up to 630°. Caution Risk of burns! Wear gloves and protective goggles. During operation the nozzle should not be touched.**
- Let the hot air pistol cool off completely before clearing up.
- Never leave the appliance in the rain or in damp places. Store the appliance in a dry place.
- Never leave the appliance unsupervised. Keep the appliance away from children.
- **Never aim the air flow at people or animals. The appliance may not be used to dry clothes or hair. The hot air blower may not be used as a hair dryer.**
- The appliance must not be used near highly inflammable or explosive substances and gases.
- Never restrict the hot air flow by blocking or covering the air outlet.
- Only use original accessories and spare parts from the manufacturer.
- Never wear loose clothing or jewellery. Wear non-slip shoes and a hairnet if you have long hair. Ensure that you maintain a steady foothold.
- Never use the appliance in a wet environment or in areas where relative humidity is high (bathroom, sauna, etc.)
- Check your working area for highly inflammable substances before using the hot air pistol.
- Never carry the hot air pistol by its Power cable.
- Only use extension cables with a minimum cross-section of 1.5mm²
- Repairs (e.g. exchange of power cable) may only be carried out by a qualified electrician.
- Do not use chemical removers and solvents at the same time as the hot air pistol.
- Clean the nozzle if it gets dirty.
- Make sure the openings for the air inlet and outlet are always clean and free of dirt.
- When removing colour or working with plastics, vapours which could be damaging to health/poisonous may be produced. Make sure of adequate air supply when working in a house.
- Never aim the hot air directly at a window or other glass surfaces.
- This appliance is not designed to be used by people (including children) with limited physical, sensory or mental capacities or those with no experience and /or knowledge unless they are supervised by a person who is responsible for their safety or they have received instructions from such a person in how to use the appliance safely. Children must always be supervised in order to ensure that they do not play with the appliance.
- Fires can be caused if the appliance is not handled carefully and correctly.
- Take care when using the appliance near inflammable substances. Do not aim the pistol at the same point for a long time.
- Do not use in explosive atmospheres.
- Warmth may be carried to inflammable materials which are concealed.
- After use, let the appliance cool on the stand before it is put away.
- Do not leave the appliance unsupervised when it is in operation.

3. Layout and items supplied (Fig. 1/2)

1. Nozzle
2. 4-setting ON/OFF switch
3. Handle
4. Heat nozzle
5. Wide nozzle
6. Reducer nozzle
7. Reflector nozzle
8. Paint scraper
9. Temperature -
10. Temperature +
11. Air flow -
12. Air flow +
13. Display

4. Intended use

The hot air blower is designed for heating shrink-fit hoses, for removing paint and for welding and shaping plastics.

The appliance is to be used only for its prescribed purpose. Any other use is deemed to be a case of misuse. The user/operator - not the manufacturer - will be liable for any damage or injuries caused as a result thereof.

Please note that our appliance has not been designed for use in commercial, trade or industrial applications. Our warranty will be voided if the appliance is used in commercial, trade or industrial businesses or for equivalent purposes.

5. Technical data

Mains voltage:	230 V ~ 50 Hz
Power input:	max. 2000 W
Temperature:	50°C / Setting I 50 - 630°C / Setting II 50 - 630°C / Setting III
Air volume:	120 l/min ⁻¹ / Setting 1 240 l/min ⁻¹ / Setting 2 360 l/min ⁻¹ / Setting 3 480 l/min ⁻¹ / Setting 4 550 l/min ⁻¹ / Setting 5
Protection class:	II / 
Weight:	0.9 kg

6. Before starting the appliance

Before you connect the appliance to the mains supply make sure that the data on the rating plate are identical to the mains data.

7. Starting up

7.1 4-setting ON/OFF switch (Fig. 3)

Select the required operating temperature and air volume with the ON/OFF switch (2).

Within a very short space of time the hot air pistol will reach operating temperature.

Switch position I:

I. Setting 50°C / 120 - 550 l/min⁻¹

Switch position II:

II. Setting 50 - 630°C / 120 - 550 l/min⁻¹

Switch position III:

III. Setting 50 - 630°C / 550 l/min⁻¹

7.1.1 Indicators on the display:

- If the temperature is adjusted to Setting II or III (Temperature adjustment is possible at intervals of 10°C) the arrows flash until the set temperature is reached. After this the arrows are constantly lit up.
- If the symbol (switch off hot air pistol) appears on the display, the appliance should first be stopped before using again.
- If the hot air pistol is overloaded at Setting II or III, the temperature can be changed from above, however the hot air pistol carries on running at constant temperature.

7.2 Possible uses of the hot air pistol:

- Removal of colour and paint.
Important: When removing colours and paints, vapours which could be damaging to health/poisonous may be produced. Make sure of adequate ventilation.
- Removal of labels and decoration.
- Loosening of rusty or over-tightened nuts and metal screws.
- Thawing frozen pipes, door locks, etc. Do not thaw plastic or synthetic pipes.
- Removal of natural grains on wood surfaces before staining or painting.
- Shrinking of PVC packaging and insulating hoses.
- Waxing of skis.

GB

**Important: Intense exposure to heat raises the risk of fire and explosion!
Make sure the workplace is well-aired. The remaining gases and vapours could be damaging to health/or poisonous.**

7.3 Selecting the right nozzle

- Heat nozzle (4) protects materials (e.g. glass panes) from the hot air by redirection. For removing paint.
- The wide nozzle (5) provides uniform air distribution on small surfaces.
- The reducer nozzle (6) provides a targeted jet of heat for corners and for soldering work.
- The reflector nozzle (7) is designed for soldering and shaping tubes, for defrosting water pipes and for shrinking insulating hoses.

8. Replacing the power cable

If the power cable for this appliance is damaged, it must be replaced by the manufacturer or its after-sales service or similarly trained personnel to avoid danger.

9. Cleaning, maintenance and ordering of spare parts

Always pull out the mains power plug before starting any cleaning work.

9.1 Cleaning

- Keep all safety devices, air vents and the motor housing free of dirt and dust as far as possible. Wipe the appliance with a clean cloth or blast it with compressed air at low pressure.
- We recommend cleaning the appliance immediately after every use.
- Clean the appliance regularly with a damp cloth and some soft soap. Do not use cleaning agents or solvents; these may be aggressive to the plastic parts in the appliance. Ensure that no water can get into the interior of the appliance.

9.2 Maintenance

There are no parts inside the appliance which require additional maintenance.

9.3 Ordering replacement parts:

Please provide the following information on all orders for spare parts;

- Model/type of the appliance
- Article number of the appliance
- ID number of the appliance
- Spare part number of the required spare part

For our latest prices and information please go to www.isc-gmbh.info

10. Disposal and recycling

The appliance is supplied in packaging to prevent it from being damaged in transit. This packaging is raw material and can therefore be reused or can be returned to the raw material system. The appliance and its accessories are made of various types of material, such as metal and plastic. Defective components must be disposed of as special waste. Ask your dealer or your local council.

Índice de contenidos

1. Explicación de los símbolos
2. Instrucciones de seguridad
3. Descripción del aparato y volumen de entrega
4. Uso adecuado
5. Características técnicas
6. Antes de la puesta en marcha
7. Puesta en marcha
8. Cambiar el cable de conexión a la red eléctrica
9. Mantenimiento, limpieza y pedido de piezas de repuesto
10. Eliminación y reciclaje



1. Explicación de los símbolos



“AVISO: leer el manual de instrucciones para reducir cualquier riesgo de sufrir lesiones”

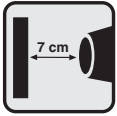

La salida de las boquillas debe estar al menos a 7 cm de la pieza a trabajar, puesto que un posible atasco de aire podría provocar daños en el aparato.

Indicaciones en la pantalla



Las flechas parpadean: la temperatura se está ajustando.



Las teclas se ven constantemente: se ha alcanzado la temperatura.



Caudal de aire (niveles 1-5)



Desconectar la pistola de aire caliente.



La pistola de aire caliente está sobrecargada.



Pistola de aire caliente sobrecalentada (avería).



Error al no observar las averías (p.ej. pistola de aire caliente sobrecalentada).

⚠ ¡Atención!

Al usar aparatos es preciso tener en cuenta una serie de medidas de seguridad para evitar lesiones o daños. Por este motivo, es preciso leer atentamente este manual de instrucciones/advertencias de seguridad. Guardar esta información cuidadosamente para poder consultarla en cualquier momento. En caso de entregar el aparato a terceras personas, será preciso entregarles, asimismo, el manual de instrucciones/advertencias de seguridad. No nos hacemos responsables de accidentes o daños provocados por no tener en cuenta este manual y las instrucciones de seguridad.

2. Instrucciones de seguridad

Encontrará las instrucciones de seguridad correspondientes en el prospecto adjunto!

⚠ AVISO

Leer todas las instrucciones de seguridad e indicaciones. El incumplimiento de dichas instrucciones e indicaciones puede provocar descargas, incendios y/o daños graves.

Guardar todas las instrucciones de seguridad e indicaciones para posibles consultas posteriores.

Instrucciones de seguridad adicionales:

- Asegurarse de que el interruptor ON/OFF se encuentre en la posición "0" (Off) antes de enchufar el aparato a la toma de corriente.
- **La boquilla se calienta hasta los 630°C. Atención, ¡peligro de quemaduras! Ponerse guantes y gafas de protección. No tocar la boquilla cuando el aparato esté en funcionamiento.**
- Antes de guardar la pistola de aire caliente, dejar que se enfríe.
- No exponer nunca el aparato a la lluvia o la humedad. Guardar el aparato en un lugar seco.
- No dejar nunca el aparato sin vigilancia. Mantener el aparato fuera del alcance de los niños.
- **No dirigir nunca la corriente de aire hacia personas o animales. El aparato no debe utilizarse para secar ropa o el pelo. El ventilador de aire caliente no debe utilizarse como secador.**
- El aparato no debe utilizarse en áreas en las que se encuentren materiales y gases fácilmente inflamables y explosivos.
- No obstaculizar la corriente de aire taponando o cubriendo la salida del aire.
- Utilizar únicamente accesorios y piezas de repuesto originales del fabricante.
- No llevar ropa suelta ni joyas durante el trabajo. Ponerse calzado antideslizante y, si se tiene el pelo largo, cubrirlo con una redecilla. Asegurarse de adoptar una posición segura al trabajar con el escarificador.
- No utilizar nunca el aparato en un ambiente mojado o en zonas con mucha humedad (cuarto de baño, sauna, etc.).
- Antes de utilizar la pistola de aire caliente, comprobar que en el área de trabajo no haya productos o materiales fácilmente inflamables.
- No coger nunca la pistola de aire por el cable de conexión.
- Utilizar únicamente alargaderas con una sección mínima de 1,5 mm².
- Las reparaciones (p.ej. cambio del cable de conexión) sólo deben ser llevadas a cabo por un electricista profesional.
- No utilizar ningún tipo de limpiadores químicos o disolventes con la pistola de aire caliente.
- Limpiar la boquilla cuando esté sucia.
- Asegurarse de que los orificios de entrada y salida del aire estén siempre limpios.
- Si se utiliza para quitar pinturas o para trabajar plásticos, pueden generarse vapores perjudiciales para la salud y/o tóxicos. Si se trabaja dentro de casa, asegurarse de que exista la ventilación suficiente.
- No dirigir nunca el aire caliente directamente hacia ventanas u otras superficies de cristal.
- Este aparato no ha sido concebido para ser utilizado por personas (incluyendo niños) cuyas capacidades estén limitadas física, sensorial o psíquicamente, o que no dispongan de la experiencia y/o los conocimientos necesarios. Las personas aptas deberán recibir formación o instrucciones necesarias sobre el funcionamiento del aparato por parte de una persona responsable para su seguridad. Vigilar a los niños para asegurarse de que no jueguen con el aparato.
- Existe peligro de incendio si el aparato no se maneja con cuidado.
- Tener precaución si se utiliza el aparato cerca de materiales inflamables. No dirigir la pistola de aire caliente durante mucho tiempo hacia el mismo punto.
- No utilizar en una atmósfera donde exista peligro de explosión.
- El calor puede dirigirse hacia materiales inflamables incluso si están cubiertos.
- Después del usar la pistola de aire, colocarla sobre su soporte y dejar que se enfríe antes de volver a guardarla en el embalaje.

E

- No dejar nunca el aparato sin vigilancia cuando esté en funcionamiento.

3. Descripción del aparato y volumen de entrega (fig. 1/2)

1. Boquilla
2. Interruptor ON/OFF de 4 niveles
3. Empuñadura
4. Boquilla deflectora
5. Boquilla chorro en abanico
6. Boquilla de reducción
7. Boquilla reflectora
8. Rascador de pintura
9. Temperatura -
10. Temperatura +
11. Caudal de aire -
12. Caudal de aire +
13. Display

4. Uso adecuado

El ventilador de aire caliente ha sido concebido para calentar tubos termorretráctiles, eliminar la pintura y soldar y dar forma a plásticos.

La máquina sólo debe emplearse para aquellos casos para los que se ha destinado su uso. Cualquier otro uso no será adecuado. En caso de uso inadecuado, el fabricante no se hace responsable de daños o lesiones de cualquier tipo; el responsable es el usuario u operario de la máquina.

Es preciso tener en consideración que nuestro aparato no está indicado para un uso comercial, industrial o en taller. No asumiremos ningún tipo de garantía cuando se utilice el aparato en zonas industriales, comerciales o talleres, así como actividades similares.

5. Características técnicas

Tensión de alimentación:	230 V~50 Hz
Consumo de energía:	máx. 2000 W
Temperatura:	50 °C / nivel I 50 – 630 °C / nivel II 50 – 630 °C / nivel III
Volumen de aire:	120 r.p.m / nivel 1 240 r.p.m / nivel 2 360 r.p.m / nivel 3 480 r.p.m / nivel 4 550 r.p.m / nivel 5
Categoría de protección:	II/□
Peso:	0,9 kg

6. Antes de la puesta en marcha

Antes de conectar la máquina, asegurarse de que los datos de la placa de identificación coincidan con los datos de la red eléctrica.

7. Puesta en marcha

7.1 Interruptor ON/OFF de 4 niveles (fig. 3)

Con el interruptor ON/OFF (2) elegir la temperatura de trabajo deseada y el volumen de aire.

La pistola de aire caliente alcanza en poco tiempo la temperatura de trabajo.

Posición I:

Nivel I: 50°C / 120 – 550 r.p.m

Posición II:

Nivel II: 50 – 630°C / 120 – 550 r.p.m

Posición de interruptor III:

Nivel III: 50 – 630°C / 550 r.p.m

7.1.1 Indicaciones en la pantalla:

- Cuando se ajusta la temperatura en los niveles II o III (el ajuste de temperatura se realiza en pasos de 10 °C), las flechas parpadean hasta que se alcance la temperatura ajustada. A continuación las flechas permanecen en la pantalla.
- Si el símbolo (desconectar pistola de aire caliente) aparece en el display, el aparato debe apagarse antes de seguir utilizándolo.

- En caso de que la pistola de aire caliente se cargue demasiado en los niveles II o III, la temperatura puede aumentarse, sin embargo la pistola de aire caliente sigue trabajando con temperatura constante.

7.2 Aplicaciones posibles de la pistola de aire caliente:

- Para retirar pintura o barniz.
Atención: al retirar pinturas o barnices pueden generarse vapores perjudiciales para la salud y/o tóxicos. Procure que la zona de trabajo esté bien ventilada.
- Para retirar adhesivos y elementos decorativos.
- Aflojar tuercas y tornillos de metal oxidados o muy apretados.
- Para descongelar tuberías, cerrojos, etc.
Atención: no utilizar para descongelar plásticos o tuberías de plástico.
- Para resaltar las vetas naturales de las superficies de madera antes de decapar o barnizar.
- Contraer láminas de embalajes de PVC y tubos aislantes.
- Para encerar y quitar la cera de los esquís.

Atención: ¡Una exposición fuerte al calor supone un alto peligro de explosión e incendio! Ventilar bien el lugar de trabajo. Los gases y vapores generados pueden ser perjudiciales para la salud y/o tóxicos.

7.3 Elegir la boquilla adecuada:

- La boquilla deflectora (4) protege contra el sobrecalentamiento, por ejemplo, de los vidrios puesto que desvía el aire caliente. Eliminar pintura.
- La boquilla de chorro en abanico (5) distribuye homogéneamente el aire en superficies pequeñas.
- La boquilla de reducción (6) sirve para calentar de forma focalizada, por ejemplo esquinas, y para soldar.
- La boquilla reflectora (7) sirve para soldar y dar forma a tubos, para descongelar tuberías de agua y para contraer tubos aislantes.

8. Cambiar el cable de conexión a la red eléctrica

Cuando el cable de conexión a la red de este aparato esté dañado, deberá ser sustituido por el fabricante o su servicio de asistencia técnica o por una persona cualificada para ello, evitando así cualquier peligro.

9. Mantenimiento, limpieza y pedido de piezas de repuesto

Desenchufar el aparato siempre antes de realizar cualquier trabajo de limpieza.

9.1 Limpieza

- Evitar al máximo posible que la suciedad y el polvo se acumulen en los dispositivos de seguridad, las rendijas de ventilación y la carcasa del motor. Frotar el aparato con un paño limpio o limpiarlo con aire comprimido manteniendo la presión baja.
- Se recomienda limpiar el aparato tras cada uso.
- Limpiar el aparato de forma periódica con un paño húmedo y un poco de jabón blando. No utilizar productos de limpieza o disolventes; ya que podrían deteriorar las piezas de plástico del aparato. Es preciso evitar que entre agua en el interior del aparato.

9.2 Mantenimiento

No es preciso realizar el mantenimiento de otras piezas en el interior del aparato.

9.3 Pedido de piezas de recambio:

A la hora de pasar pedido de piezas de repuesto, es preciso indicar los siguientes datos;

- Tipo de aparato
 - Número de artículo del aparato
 - Número de identificación del aparato
 - Número de la pieza de repuesto requerida
- Los precios y la información actual se hallan en www.isc-gmbh.info

10. Eliminación y reciclaje

El aparato está protegido por un embalaje para evitar daños producidos por el transporte. Este embalaje es materia prima y, por eso, se puede volver a utilizar o llevar a un punto de reciclaje. El aparato y sus accesorios están compuestos de diversos materiales, como, p. ej., metal y plástico. Depositar las piezas defectuosas en un contenedor destinado a residuos industriales. Informarse en el organismo responsable al respecto en su municipio o en establecimientos especializados.

HR/
BIH

Sadržaj

1. Tumačenje simbola
2. Sigurnosne napomene
3. Opis uređaja i sadržaj isporuke
4. Namjenska uporaba
5. Tehnički podaci
6. Prije puštanja u pogon
7. Puštanje u rad
8. Zamjena mrežnog kabela
9. Čišćenje, održavanje i naručivanje rezervnih dijelova
10. Zbrinjavanje i recikliranje

1. Tumačenje simbola



“UPOZORENJE – pročitajte upute za uporabu kako bi se smanjio rizik od ozljeđivanja”.

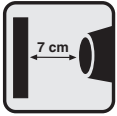

Izlaz sapnice mora biti udaljen min 7 cm od komada koji se obrađuje jer zrak koji se nakuplja u uređaju može uzrokovati njegovo oštećenje.

Prikazi na displeju

▶ ◀ Strelice trepere; temperatura se podešava.

▶ 500 ◀ Strelice su stalno vidljive; temperatura je dostignuta.



Struja zraka (stupnjevi 1 - 5)



Isključite pištolj na vrući zrak.



Pištolj je preopterećen.



Pregrijavanje pištolja (smetnja).



Greška kod smetnji na koje se ne obraća pozornost (npr. pregrijani pištolj).

HR/
BIH**⚠ Pozor!**

Prilikom uporabe uređaja morate se pridržavati sigurnosnih propisa kako biste spriječili ozljeđivanja i štete. Zbog toga pažljivo pročitajte ove upute za uporabu/sigurnosne napomene. Dobro ih sačuvajte tako da Vam informacije u svako doba budu na raspolaganju. Ako biste trebali ovaj uređaj predati drugim osobama, molimo da im prosljedite i ove upute za uporabu. Za štete koje bi nastale zbog nepridržavanja ovih uputa za uporabu i sigurnosnih napomena ne preuzimamo jamstvo.

2. Sigurnosne napomene

Odgovarajuće sigurnosne napomene pronaći ćete u priloženoj knjižici!

⚠ UPOZORENJE

Pročitajte sve sigurnosne napomene i upute.

Posljedica nepridržavanja sigurnosnih napomena i uputa može biti električni udar, požar i/ili teška ozljeđivanja.

Sačuvajte sve sigurnosne napomene i upute za ubuduće.

Dodatne sigurnosne napomene:

- Prije uključivanja mrežnog utikača u utičnicu provjerite nalazi li se prekidač za uključivanje/isključivanje u položaju 0 (isključen).
- **Sapnica se zagrijava na do 630 °C. Pozor – Opasnost od opekline! Nosite rukavice i zaštitne naočale. Tijekom rada sapnica se ne smije dirati.**
- Prije nego ćete pištolj spremiti, ostavite ga da se u potpunosti ohladi.
- Uređaj nikada ne izlažite kiši ni vlazi. Uređaj skladištite na suhom mjestu.
- Uređaj nikada ne ostavljajte bez nadzora. Uređaj držite izvan dohvata djece.
- **Ne usmjeravajte struju zraka prema ljudima i životinjama. Uređaj se ne smije koristiti za sušenje odjeće i kose. Puhalo vrućeg zraka ne smije se koristiti kao sušilo.**
- Uređaj se ne smije koristiti u području s lakozapaljivim i eksplozivnim tvarima i plinovima.
- Nikada ne blokirajte strujanje vrućeg zraka začepljivanjem ili pokrivanjem izlaza zraka.
- Koristite samo originalni pribor i rezervne dijelove proizvođača.
- Ne nosite široku odjeću ili nakit. Nosite obuću u kojoj se ne sklize, a ako imate dugu kosu, zašтите je mrežicom za kosu. Pripazite na stabilan položaj tijekom rada.
- Uređaj nikada ne koristite u vlažnim prostorima ili područjima s povećanom vlagom u zraku (kupaonice, saune, itd.).
- Prije uporabe pištolja provjerite ima li u radnom području lakozapaljivih tvari i materijala.
- Ne nosite pištolj držeći ga za mrežni kabel.
- Koristite samo produžni kabel najmanjeg presjeka od 1,5 mm².
- Popravke (npr. zamjenu mrežnog kabela) smije obavljati isključivo kvalificirani električar.
- Ne koristite nikakve kemijske odstranjivače i otapala istovremeno s pištoljem na vrući zrak.
- Očistite sapnicu ako je zaprljana.
- Pritom vodite računa o tome da otvori za ulaz i izlaz zraka uvijek budu čisti i bez prljavštine.
- Prilikom odstranjivanja bolje i obrade plastike moguće je stvaranje za zdravlje štetnih i/ili otrovnih para. Tijekom rada u kući pobrinite se za dostatno prozračivanje prostora.
- Vrući zrak nikada ne usmjeravajte izravno prema prozoru ili drugim staklenim površinama.
- Ovaj uređaj ne smiju koristiti osobe (uključujući djecu) s ograničenim fizičkim, osjetilnim ili psihičkim sposobnostima, ili osobe bez iskustva i/ili znanja, osim ako su pod nadzorom osobe nadležne za njihovu sigurnost ili od nje primaju upute za uporabu uređaja. Djeca trebaju biti pod nadzorom kako bi se osiguralo da se ne igraju uređajem.
- Ako se uređajem ne rukuje pažljivo, može doći do izbijanja vatre.
- Oprez u slučaju uporabe uređaja u blizini zapaljivih materijala. Ne usmjeravajte duže vrijeme na jedno te isto mjesto.
- Ne koristite u slučaju postojanja potencijalno eksplozivne atmosfere.
- Toplina može doprijeti do zapaljivih materijala koji se prekriveni.
- Nakon uporabe, položite uređaj na stalak i ostavite da se ohladi prije spremanja u ambalažu.
- Tako dugo dok se uređaj koristi, ne smije se ostaviti bez nadzora.

3. Opis uređaja i sadržaj isporuke (slika 1/2)

1. Sapnica
2. 4-stupanjska sklopka za uključivanje/isključivanje
3. Ručka
4. Odbojna sapnica
5. Sapnica za široki mlaz
6. Redukcijska sapnica
7. Reflektorska sapnica
8. Strugalo boje
9. Temperatura -
10. Temperatura +
11. Struja zraka -
12. Struja zraka +
13. Displej

4. Namjenska uporaba

Puhalo vrućeg zraka namijenjeno je za zagrijavanje smežuranih crijeva, uklanjanje boje i za zavarivanje i preoblikovanje plastike.

Stroj se smije koristiti samo namjenski. Svaka drugačija uporaba nije namjenska. Za štete ili povrede svih vrsta koje bi nastale zbog nenamjenske uporabe odgovoran je korisnik/rukovatelj, a nikako proizvođač.

Molimo da obratite pažnju na to da naši uređaji nisu prikladni za uporabu u komercijalne, obrtničke ili industrijske svrhe. Ne preuzimamo jamstvo ako se uređaj koristi u komercijalne i industrijske svrhe kao i u sličnim djelatnostima.

5. Tehnički podaci

Mrežni napon:	230 V~ 50 Hz
Snaga:	maks. 2000 W
Temperatura:	50 °C / Stupanj I 50 – 630 °C / Stupanj II 50 – 630 °C / Stupanj III
Količina zraka:	120 l/min ¹ / Stupanj 1 240 l/min ¹ / Stupanj 2 360 l/min ¹ / Stupanj 3 480 l/min ¹ / Stupanj 4 550 l/min ¹ / Stupanj 5
Klasa zaštite:	II/ 
Težina:	0,9 kg

6. Prije puštanja u rad

Prije priključivanja provjerite odgovaraju li podaci na tipskoj pločici podacima o mreži.

7. Puštanje u rad

7.1 4-stupanjska sklopka za uključivanje/isključivanje (Slika 3)

Pomoću sklopke za uključivanje/isključivanje (2) odaberite željenu radnu temperaturu i količinu zraka. **Pištrolj na vrući zrak postiže radnu temperaturu u najkraćem vremenu.**

Položaj sklopke I:

I. stupanj 50 °C/120 – 550 l/min¹

Položaj sklopke II:

II. stupanj 50 – 630 °C/120 – 550 l/min¹

Položaj sklopke III:

III. stupanj 50 – 630 °C/550 l/min¹

7.1.1 Prikazi na displeju:

- Ako je temperatura podešena na stupanj II odnosno III (podešavanje temperature odvija se u koracima od po 10 °C), strelica treperi tako dugo dok se ne dostigne podešena temperatura. Nakon toga strelica je stalno upaljena.

HR/
BIH

- Ako se na displeju pojavi simbol (isključiti pištolj na vrući zrak), za sljedeću uporabu uređaj se najprije mora isključiti.
- U slučaju preopterećenja uređaja u stupnju II odnosno III, temperatura se može povećati, ali pištolj ipak radi dalje s konstantnom temperaturom.

7.2 Moguće primjene pištolja na vrući zrak:

- Odstranjivanje boje i laka.
Pozor: Prilikom odstranjivanja boja i lakova može doći do stvaranja para koje su štetne po zdravlje i/ili otrovne. Pobrinite se za dostatno prozračivanje radnog mjesta.
- Odstranjivanje naljepnica i dekoracija.
- Olabljivanje zahrđalih ili čvrsto pritegnutih matica i metalnih vijaka.
- Odmrzavanje zamrznutih cijevi, brava na vratima, itd. Pozor: ne odmrzavati plastiku ili cijevi od umjetnih materijala.
- Odvajanje prirodnih tekstura na drvenim površinama prije jetkanja ili lakiranja.
- Stezanje PVC folija za pakiranje i izolacijskih cijevi.
- Premazivanje skija voskom i skidanje voska.

Pozor: Snažan utjecaj visoke temperature dovodi do povećane opasnosti od vatre i eksplozije! Dobro prozračujte radno mjesto. Nastali plinovi i pare mogu biti štetni po zdravlje i/ili otrovni.

7.3 Odabir odgovarajuće sapnice:

- Zakretanjem struje vrućeg zraka odbojna sapnica (4) štiti npr. stakla od pregrijavanja. Odstranjivanje boja.
- Sapnica za široki mlaz (5) omogućava ravnomjernu raspodjelu zraka kod obrade manjih površina.
- Redukcijska sapnica (6) služi za ciljano usmjeravanje mlaza vrućeg zraka u kutove i prilikom lemljenja.
- Reflektorska sapnica (7) služi za lemljenje i preoblikovanje cijevi, za odleđivanje vodovodnih cijevi i za stezanje izolacijskih crijeva.

8. Zamjena mrežnog kabela

Ako se kabel za priključivanje ovog uređaja na mrežu ošteti, mora ga zamijeniti proizvođač ili njegova servisna služba ili slična kvalificirana osoba kako bi se izbjegle opasnosti.

9. Čišćenje, održavanje i naručivanje rezervnih dijelova

Prije svih radova čišćenja izvucite mrežni utikač.

9.1 Čišćenje

- Zaštitne naprave, prolaze za zrak i kućište motora treba uvijek očistiti od prašine i nečistoća. Istrljajte uređaj čistom krpom ili ga ispušite komprimiranim zrakom pod niskim pritiskom.
- Preporučujemo da očistite uređaj odmah nakon svake uporabe.
- Redovito čistite uređaj mokrom krpom i s malo kalijevog sapuna. Ne koristite otapala ili sredstva za čišćenje; oni bi mogli oštetiti plastične dijelove uređaja. Pripazite na to da u unutrašnjost uređaja ne dospije voda.

9.2 Održavanje

U unutrašnjosti uređaja nema dijelova koje bi trebalo održavati.

9.3 Naručivanje rezervnih dijelova:

Kod naručivanja rezervnih dijelova trebali biste navesti sljedeće podatke:

- Tip uređaja
- Kataloški broj uređaja
- Identifikacijski broj uređaja
- Broj potrebnog rezervnog dijela

Aktualne cijene nalaze se na web stranici www.isc-gmbh.info

10. Zbrinjavanje i recikliranje

Uređaj je zapakiran na način koji sprječava oštećenja tijekom transporta. Ovo pakiranje je sirovina i može se ponovno upotrijebiti ili predati na reciklažu. Uređaj i njegov pribor sastavljeni su od raznih materijala, kao npr. metal i plastika. Neispravne sklopove odložite u specijalan otpad. Raspitajte se u specijaliziranoj trgovini ili općinskoj upravi!

Sadržaj

1. Tumačenje simbola
2. Bezbednosne napomene
3. Opis uređaja i sadržaj isporuke
4. Namenska upotreba
5. Tehnički podaci
6. Pre puštanja u rad
7. Puštanje u rad
8. Zamena mrežnog kabla
9. Čišćenje, održavanje i narudžbina rezervnih delova
10. Odlaganje u otpad i reciklaža

RS

1. Tumačenje simbola



„UPOZORENJE – pročitajte uputstva za upotrebu kako bi se smanjio rizik od povreda“.

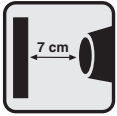



Izlaz mlaznice mora da bude udaljen min. 7 cm od radnog predmeta jer vazduh koji se sakuplja u uređaju može da prouzroči njegovo oštećenje.

Prikazi na displeju

▶ ◀ Strelica treperi; temperatura se podešava.

▶ 500 ◀ Strelice se stalno vide; temperatura je postignuta.

 Struja vazduha (stepen 1 - 5)

 Isključite pištolj za vruć vazduh.

 Pištolj za vruć vazduh je preopterećen.

 Pregrejan pištolj za vruć vazduh (smetnja).

 **Err** Greška kod smetnji na koje se ne obraća pažnja (npr. pregrejan pištolj).

⚠ Pažnja!

Kod korišćenja uređaja morate se pridržavati bezbednosnih propisa kako biste sprečili nastanak povreda i šteta. Stoga pažljivo pročitajte ova uputstva za upotrebu / bezbednosne napomene. Dobro ih sačuvajte tako da Vam informacije u svako doba budu na raspolaganju. Ako biste ovaj uređaj trebali da predate drugim licima, molimo da im prosledite i ova uputstva za upotrebu. Za štete nastale zbog nepridržavanja ovih uputstava i bezbednosnih napomena ne preuzimamo odgovornost.

2. Bezbednosne napomene

Odgovarajuće bezbednosne napomene pronaći ćete u priloženoj svesci.

⚠ UPOZORENJE

Pročitajte sve bezbednosne napomene i uputstva. Posledica nepridržavanja bezbednosnih napomena i uputstava može da bude električni udar, požar i/ili teške povrede.

Spremite sve bezbednosne napomene i uputstva za ubuduće.

Dodatne bezbednosne napomene:

- Pre nego šta ćete utaknuti mrežni utikač u utičnicu, proverite da li se prekidač za uključivanje/isključivanje nalazi u položaju 0 (isključen).
- **Mlaznica se zagreje do 630 °C. Pažnja, opasnost od opekotina! Nosite zaštitne rukavice i naočari. Tokom rada ne smete doticati mlaznicu.**
- Pre nego spremite pištolj za vruć vazduh, pustite da se u potpunosti ohladi.
- Uređaj nemojte nikada da izlažete kiši ili vlažnosti. Uređaj čuvajte na suvom mestu.
- Nikada nemojte da ostavite uređaj bez nadzora. Držite ga podalje od dece.
- **Struju vazduha nikada ne usmeravajte na ljude i životinje. Uređaj ne sme da se koristi za sušenje odeće i kose. Duvaljka za vruć vazduh ne sme da se koristi kao fen za kosu.**
- Uređaj ne sme da se koristi u blizini lako zapaljivih i eksplozivnih materijala i gasova.
- Nemojte sprečavati proticanje struje vazduha začepijavanjem ili prekrivanjem izlaza za vazduh.
- Koristite samo originalne delove pribora i rezervne delove proizvođača uređaja.
- Tokom rada ne nosite široku odeću ni nakit. Nosite obuću koja se ne kliže, a ako imate dugu kosu stavite mrežicu. Tokom rada pazite na stabilnost.
- Uređaj nemojte nikada koristiti u mokroj okolini ili u područjima s velikom vlažnošću vazduha (kupaćilo, sauna itd.).
- Pre nego ćete upotrebiti pištolj za vruć vazduh, proverite da li u Vašoj radnoj okolini ima lako zapaljivih stvari i materijala.
- Nikada nemojte nositi pištolj držeći ga za kabl.
- Koristite samo produžni kabl s minimalnim presekom od 1,5 mm².
- Popravke (npr. zamena mrežnog kabla) smeju da vrše samo električari.
- Ne upotrebljavajte hemijske odstranjivače i rastvore istovremeno s pištoljem za vruć vazduh.
- Očistite mlaznicu ako se zaprlja.
- Pripazite na to da otvori za ulaz i izlaz vazduha budu uvek čisti.
- Kod odstranjivanja boje i obrade plastike mogu da nastanu pare opasne po zdravlje i/ili otrovne pare. Kod radova u kući pobrinite se za dovoljno provetranje.
- Nikada ne usmeravajte vruć vazduh direktno na prozor ili druge staklene površine.
- Ovaj uređaj ne smeju koristiti lica (uključujući decu) s ograničenim fizičkim, osetilnim ili mentalnim sposobnostima ili bez iskustva i/ili znanja, sem uz nadzor lica nadležnog za njihovu bezbednost koje će im davati uputstva kako da koriste uređaj. Decu treba nadzirati kako bi se sprečila njihova igra s uređajem.
- Ako se uređajem ne rukuje pažljivo, može da dođe do požara.
- Budite oprezni tokom upotrebe uređaja u blizini zapaljivih materijala. Nemojte usmeravati struju zraka duže vreme na jedno te isto mesto.
- Nemojte koristiti uređaj u potencijalno eksplozivnoj atmosferi.
- Toplota može dopreti do zapaljivih materijala koji su prekriveni.
- Nakon upotrebe položite uređaj na stalak i ostavite da se ohladi pre spremanja u ambalažu.
- Tako dugo dok se uređaj upotrebljava, ne sme da ostane bez nadzora.

RS

3. Opis uređaja i sadržaj isporuke (slika 1/2)

1. Mlaznica
2. 4-stepeni prekidač za uključivanje/isključivanje
3. Drška
4. Odbojna mlaznica
5. Mlaznica za široki mlaz
6. Redukciona mlaznica
7. Reflektorska mlaznica
8. Strugač boje
9. Temperatura -
10. Temperatura +
11. Struja vazduha -
12. Struja vazduha +
13. D displej

4. Namenska upotreba

Duvaljka vrućeg vazduha namenjena je za zagrevanje smežuranih creva, uklanjanje boje i za zavarivanje i promenu oblika plastike.

Mašina se sme koristiti samo namenski. Svaka drugačija upotreba nije namenska. Za štete ili povrede svih vrsta koje bi iz toga proizašle, odgovoran je korisnik/rukavalac, a nikako proizvođač.

Molimo da obratite pažnju na to da naši uređaji nisu podesni za korišćenje u komercijalne, zanatske ili industrijske svrhe. Ne preuzimamo garanciju, ako se uređaj koristi u komercijalne, zanatske ili industrijske svrhe kao i u sličnim delatnostima.

5. Tehnički podaci

Napon mreže:	230 V ~ 50 Hz
Snaga:	maks. 2000 W
Temperatura:	50 °C / stepen I 50 – 630 °C / stepen II 50 – 630 °C / stepen III
Količina vazduha:	120 l/min ⁻¹ / stepen 1 240 l/min ⁻¹ / stepen 2 360 l/min ⁻¹ / stepen 3 480 l/min ⁻¹ / stepen 4 550 l/min ⁻¹ / stepen 5
Klasa zaštite:	II/ 
Težina:	0,9 kg

6. Pre puštanja u rad

Pre priključivanja uređaja proverite da li podaci na tablici s oznakom tipa odgovaraju podacima o mreži.

7. Puštanje u pogon

7.1 4-stepeni prekidač za uključivanje/isključivanje (slika 3)

Pomoću prekidača za uključivanje/isključivanje (2) izaberite željenu radnu temperaturu i količinu vazduha.

Pištalj za vrući vazduh postiže radnu temperaturu u najkraćem vremenu.

Položaj prekidača I:

I. stepen 50 °C / 120 – 550 l/min⁻¹

Položaj prekidača II:

II. stepen 50 – 630 °C / 120 – 550 l/min⁻¹

Položaj prekidača III:

III. stepen 50 – 630 °C / 550 l/min⁻¹

7.1.1 Prikazi na displeju:

- Kada se podesi temperatura na stepen II odnosno III (temperatura se podešava u koracima od po 10 °C), strelice trepere tako dugo dok se ne postigne podešena temperatura. Na kraju strelice stalno svetle.

- Ako se na displeju pojavi simbol (isključiti pištolj za vruć vazduh), za sledeću upotrebu uređaj se prvo mora isključiti.
- U slučaju preopterećenja uređaja u stepenu II odnosno III, temperatura se može povećati, ali pištolj ipak i dalje radi sa konstantnom temperaturom.

7.2 Moguće primene pištolja za vruć vazduh:

- Uklanjanje boje i laka.
Pažnja: Kod uklanjanja boja i lakova mogu da nastanu pare opasne po zdravlje i/ili otrovne pare. Pobrinite se za dovoljno provetravanje prostorije u kojoj radite.
- Uklanjanje nalepnica i dekoracija.
- Olabavljenje zarđalih ili previše stegnutih navrtki i metalnih zavrtanja.
- Otapanje smrznutih cevi, brava vratiju itd.
Pažnja: nemojte da odmrzavate plastiku i cevi od umetnih materijala.
- Naglašavanje prirodnih struktura drveta pre bajcovanja (nagrizanja) ili lakiranja.
- Stezanje PVC folija za ambalažu i izolacionih creva.
- Premazivanje skija voskom i skidanje voska.

**Pažnja: Jako dejstvovanje toplote povećava opasnost od požara i eksplozije!
Dobro provetrite radno mesto. Nastali gasovi i pare mogu da budu opasni po zdravlje i/ili otrovni.**

7.3 Izbor odgovarajuće mlaznice:

- Zakretanjem struje vrućeg vazduha odbojna mlaznica (4) štiti npr. stakla od pregrevanja. Uklanjanje boja.
- Mlaznica za široki mlaz (5) omogućuje ravnomernu raspodelu vazduha kod obrade manjih površina.
- Redukciona mlaznica (6) služi za usmeravanje mlaza vrućeg vazduha u uglove i kod lemljenja.
- Reflektorska mlaznica (7) služi za lemljenje i promenu oblika cevi, za otapanje vodovodnih cevi i za stezanje izolacionih creva.

8. Zamena mrežnog kabla

Ako bi se mrežni kabl ovog uređaja oštetio, mora da ga zameni proizvođač ili njegov servis ili slično kvalifikovano lice, kako bi se izbegle opasnosti.

9. Čišćenje, održavanje i narudžbina rezervnih delova

Pre svih radova čišćenja izvucite mrežni utikač.

9.1 Čišćenje

- Zaštitne naprave, proreze za vazduh i kućište motora uvek očistite od prašine i prljavštine. Istrljajte uređaj čistom krpom ili ga izduvajte komprimovanim vazduhom pod niskim pritiskom.
- Preporučujemo da očistite uređaj odmah nakon svake upotrebe.
- Redovno čistite uređaj mokrom krpom i s malo kalijumovog sapuna. Nemojte koristiti rastvore i sredstva za čišćenje; oni bi mogli da oštete plastične delove uređaja. Pripazite na to da u unutrašnjost uređaja ne dospe voda.

9.2 Održavanje

U unutrašnjosti uređaja nema delova koje bi trebalo održavati.

9.3 Narudžbina rezervnih delova:

Kod narudžbine rezervnih delova trebali biste navesti sledeće podatke:

- Tip uređaja
- Kataloški broj uređaja
- Identifikacioni broj uređaja
- Broj potrebnog rezervnog dela

Aktuelne cene nalaze se na web stranici www.isc-gmbh.info

10. Odlaganje u otpad i reciklaža

Uređaj je zapakovan kako bi se tokom transporta sprečila oštećenja. Ambalažni materijal je sirovina i može ponovo da se upotrebi ili preda na reciklažu. Uređaj i njegov pribor sastavljeni su od raznih materijala, kao npr. metal i plastika. Neispravne komponente odlažite u specijalan otpad. Raspitajte se u specijalizovanoj prodavnici ili lokalnoj upravi!

PL

Spis treści

1. Objaśnienie symboli
2. Wskazówki bezpieczeństwa
3. Opis urządzenia i zakres dostawy
4. Użycie zgodne z przeznaczeniem
5. Dane techniczne
6. Przed uruchomieniem
7. Uruchomienie
8. Wymiana przewodu zasilającego
9. Czyszczenie, konserwacja i zamawianie części zamiennych
10. Utylizacja i recykling

1. Objaśnienie symboli



„OSTRZEŻENIE – W celu zmniejszenia ryzyka zranienia przeczytać instrukcję obsługi”

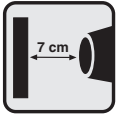

Wylot dyszy musi znajdować się min. 7 cm od obrabianego materiału, inaczej powstający nadmiar powietrza może prowadzić do uszkodzenia urządzenia.

Wskazania na wyświetlaczu

▶ ◀ Jeśli strzałki migają; temperatura jest ustawiana

▶ 500 ◀ Strzałki są cały czas widoczne; temperatura została osiągnięta

 Strumień powietrza (stopień 1-5)

 Wyłączyć opalarkę

 Opalarka jest przeciążona

 Opalarka przegrzana (usterka)

 Błąd w przypadku zwracania uwagi na usterki (np. opalarka przegrzana)

PL

⚠ Uwaga!

Podczas użytkowania urządzenia należy przestrzegać wskazówek bezpieczeństwa w celu uniknięcia zranień i uszkodzeń. Z tego względu proszę dokładnie zapoznać się z instrukcją obsługi/wskazówkami bezpieczeństwa. Proszę zachować instrukcje i wskazówki, aby można było w każdym momencie do nich wrócić. W razie przekazania urządzenia innej osobie, proszę wręczyć jej również instrukcję obsługi / wskazówki bezpieczeństwa. Nie odpowiadamy za wypadki i uszkodzenia zaistniałe w wyniku nieprzestrzegania niniejszej instrukcji.

2. Wskazówki bezpieczeństwa

Właściwe wskazówki bezpieczeństwa znajdują się w załączonym zeszytce!

⚠ OSTRZEŻENIE

Przeczytać wszystkie wskazówki bezpieczeństwa i instrukcje. Nieprzestrzeganie instrukcji i wskazówek bezpieczeństwa może skutkować porażeniem prądem, niebezpieczeństwem pożaru lub ciężkimi zranieniami.

Proszę zachować na przyszłość wskazówki bezpieczeństwa i instrukcję.

Dodatkowe wskazówki bezpieczeństwa:

- Proszę się upewnić, że wyłącznik Ein/Aus znajduje się w ustawieniu 0 (Aus), zanim włożą Państwo wtyczkę do kontaktu.
- **Dysza nagrzewa się do 630°C Uwaga niebezpieczeństwo oparzenia! Proszę zakładać rękawice i okulary ochronne. Podczas pracy nie można dotykać dyszy.**
- Przed sprzątnięciem opalarki proszę pozostawić ją w celu schłodzenia.
- Nie narażać urządzenia na deszcz i wilgoć. Urządzenie przechowywać w suchym miejscu.
- Po pracy nigdy nie pozostawiać urządzenia bez dozoru na miejscu pracy.
- Trzymać urządzenie z dala od dzieci.
- **Nie kierować strumienia powietrza w kierunku ludzi i zwierząt. Urządzenie nie może być wykorzystywane do suszenia ubrań i włosów. Opalarka nie może być używana jako suszarka do włosów.**
- Urządzenie nie może być używane w pobliżu materiałów łatwopalnych i wybuchowych oraz w pobliżu gazów.
- Nie zasłaniać strumienia gorącego powietrza, zatykając lub przykrywając wypływ powietrza.
- Stosować tylko osprzęt i części zamienne pochodzące od producenta.
- Nie nosić luźnej odzieży lub biżuterii. Proszę zakładać antypoślizgowe obuwie, a w przypadku długich włosów używać nakrycia na włosy.
- W trakcie pracy cały czas zwracać uwagę na bezpieczną postawę.
- Proszę nie używać nigdy urządzenia w mokrym otoczeniu lub w pomieszczeniach o dużej wilgotności powietrza (łazienka, sauna, etc.).
- Zanim użyją Państwo opalarki, proszę sprawdzić swoje stanowisko pracy, czy nie znajdują się tam materiały łatwopalne.
- Proszę nie przenosić opalarki chwytając za kabel sieciowy. Proszę używać przedłużaczy tylko o minimalnym przekroju 1,5 mm².
- Napraw dokonywać wyłącznie w autoryzowanym serwisie.
- Równocześnie z opalarką proszę nie używać żadnych chemicznych wybielaczy i rozpuszczalników.
- Czyścić dyszę w razie zabrudzenia.
- Otwory wlotowe i wylotowe powietrza utrzymywać zawsze w czystości.
- Przy usuwaniu farby i pracy z tworzywami sztucznymi mogą powstawać szkodliwe dla zdrowia lub trujące opary. W czasie pracy w domu zawsze zapewnić wystarczającą wentylację.
- Nie kierować nigdy gorącego powietrza bezpośrednio na szybę lub inną powierzchnię szklaną.
- Urządzenie nie jest przeznaczone do użytkowania przez osoby (włącznie z dziećmi) z ograniczonymi zdolnościami fizycznymi, sensorycznymi lub umysłowymi, lub które mają niewystarczające doświadczenie lub wiedzę do momentu, aż nie zostaną przyuczone do użytkowania urządzenia lub nadzorowane przez osobę, która jest odpowiedzialna za ich bezpieczeństwo. Uważać na dzieci, aby nie bawiły się urządzeniem.
- W przypadku nieostrożnego obchodzenia się z urządzeniem może dojść do powstania pożaru.
- Zachować ostrożność w przypadku użycia urządzenia w pobliżu materiałów łatwopalnych. Nie kierować na dłużej strumienia powietrza na to samo miejsce.
- Nie używać w atmosferze wybuchowej.
- Ciepło może być kierowane w kierunku materiałów palnych, które są zasłonięte.
- Po użyciu odłożyć na stojak i pozostawić do schłodzenia, zanim ponownie zostanie spakowane.
- Urządzenie nie może być pozostawiane bez opieki, jak długo jest włączone.

3. Opis urządzenia i zakres dostawy (rys. 1/2)

1. Dysza
2. 4 stopniowy Włącznik / Wyłącznik
3. Uchwyt
4. Dysza odbijająca
5. Dysza szeroka
6. Dysza redukująca
7. Dysza reflektorowa
8. Zdzierak do farby
9. Temperatura -
10. Temperatura +
11. Strumień powietrza -
12. Strumień powietrza +
13. Wyświetlacz

4. Użycie zgodne z przeznaczeniem

Opalarka służy do podgrzewania węży termokurczliwych, usuwania farby i zgrzewania i formowania tworzyw sztucznych

Urządzenia używać tylko zgodnie z jego przeznaczeniem. Każde użycie, odbiegające od opisanego w niniejszej instrukcji jest niezgodne z przeznaczeniem urządzenia. Za powstałe w wyniku niewłaściwego użytkownika szkody lub zranienia odpowiedzialność ponosi użytkownik / właściciel, a nie producent.

Proszę pamiętać o tym, że nasze urządzenie nie jest przeznaczone do zastosowania zawodowego, rzemieślniczego lub przemysłowego. Umowa gwarancyjna nie obowiązuje, gdy urządzenie było stosowane w zakładach rzemieślniczych, przemysłowych lub do podobnych działalności.

5. Dane techniczne

Napięcie sieciowe:	230 V ~ 50 Hz
Pobór mocy:	max. 2000 W
Temperatura:	50°C / stopień I
	50 – 630°C / stopień II
	50 – 630°C / stopień III
Ilość powietrza:	120 l/min ⁻¹ / stopień 1
	240 l/min ⁻¹ / stopień 2
	360 l/min ⁻¹ / stopień 3
	480 l/min ⁻¹ / stopień 4
	550 l/min ⁻¹ / stopień 5
Klasa ochrony:	II / <input type="checkbox"/>
Waga:	0,9 kg

6. Przed uruchomieniem

Przed podłączeniem urządzenia należy się upewnić, że dane na tabliczce znamionowej urządzenia są zgodne z danymi zasilania.

7. Uruchomienie

7.1 4 stopniowy włącznik / wyłącznik (rys. 3)

Proszę wybrać włącznikiem/wyłącznikiem (2) żądaną temperaturę pracy i ilość powietrza.

Po krótkim czasie opalarka osiągnie temperaturę pracy.

Ustawienie przełącznika I:

I. Stopień 50°C / 120 – 550 l/min-1

Ustawienie przełącznika II:

II Stopień 50 – 630°C / 120 – 550 l/min-1

Ustawienie przełącznika III:

III Stopień 50 – 630°C / 550 l/min-1

7.1.1 Wskazania na wyświetlaczu:

- Jeśli na stopniu II wzgl. III jest ustawiana temperatura (ustawianie temperatury odbywa się w krokach co 10°C), strzałka miga tak długo, aż zostanie osiągnięta ustawiona temperatura. Jednocześnie stale widać wszystkie strzałki.
- Jeśli na wyświetlaczu pojawi się symbol (odłączyć opalarkę), to przed następnym użyciem urządzenie powinno być najpierw odłączone.

PL

- W przypadku, gdy opalarka jest przeciążona na stopniu II i III, można wprawdzie zwiększyć temperaturę, jednak opalarka pracuje dalej ze stałą temperaturą.

7.2 Możliwe zastosowania opalarki

- Usuwanie farb i lakierów.
- **Uwaga: Podczas usuwania farb i lakierów mogą powstawać opary szkodliwe dla zdrowia i/ bądź trujące. Należy pamiętać o dopływie świeżego powietrza do pomieszczenia, w którym się pracuje.**
- Usuwanie naklejek i dekoracji.
- Poluzowywanie zardzewiałych i bardzo mocno dokręconych nakrętek i śrub metalowych.
- Rozmrażanie rur, zamków w drzwiach, itd.
Uwaga: nie używać do odmrażania rur wykonanych z tworzywa sztucznego.
- Wypuklanie naturalnego rysunku słoików na powierzchniach wykonanych z drewna przed ich zabezpieczeniem lub polakierowaniem.
- Obkurczanie opakowań z folii PCV oraz izolacji na przewodach elektrycznych.
- Woskowanie nart i usuwanie wosku z nart.
- **Uwaga: Silne oddziaływanie ciepłe zwiększa ryzyko pożaru i niebezpieczeństwo wybuchu!**
- **Dobrze wietrzyc pomieszczenie, w którym odbywa się praca. Powstające gazy i opary mogą być szkodliwe dla zdrowia i/lub trujące.**

7.3 Wybór odpowiedniej dyszy:

- Dysza odbijająca (4) chroni dzięki przekierowaniu strumienia gorącego powietrza np. szyby przed przegrzaniem. Usuwanie farb.
- Dysza rozpraszająca (5) zapewnia równomierne rozprowadzenie powietrza w przypadku niewielkich powierzchni.
- Dysza redukująca (6) służy skupieniu strumienia gorącego powietrza na jednym punkcie, np. w kątach lub podczas lutowania.
- Dysza reflektorowa (7) służy do lutowania i formowania rur, odtajania przewodów wodociągowych oraz obkurczania izolacji przewodów elektrycznych.

8. Wymiana przewodu zasilającego

W razie uszkodzenia przewodu zasilającego, musi być on wymieniony przez autoryzowany serwis lub osobę posiadającą podobne kwalifikacje, aby uniknąć niebezpieczeństwa.

9. Czyszczenie, konserwacja i zamawianie części zamiennych

Przed rozpoczęciem jakichkolwiek prac związanych z czyszczeniem wyciągnąć wtyczkę z gniazdka.

9.1. Czyszczenie

- Urządzenia zabezpieczające i obudowa silnika powinny być w miarę możliwości zawsze wolne od pyłu i zanieczyszczeń. Urządzenie wycierać czystą ściereczką lub przedmuchać sprężonym powietrzem o niskim ciśnieniu.
- Zaleca się czyszczenie urządzenia bezpośrednio po każdorazowym użyciu.
- Urządzenie czyścić regularnie wilgotną ściereczką z niewielką ilością mydła w płynie. Nie używać żadnych środków czyszczących ani rozpuszczalników; mogą one uszkodzić części urządzenia wykonane z tworzywa sztucznego. Należy uważać, aby do wnętrza urządzenia nie dostała się woda.

9.2 Konserwacja

Urządzenie nie posiada części wymagających konserwacji.

9.3 Zamawianie części wymiennych:

Podczas zamawiania części zamiennych należy podać następujące dane:

- Typ urządzenia
- Numer artykułu
- Numer identyfikacyjny
- Numery wymaganych części zamiennych i aktualne ceny dostępne są na www.isc-gmbh.info

10. Utylizacja i recyngling

Podczas transportu, aby zapobiec uszkodzeniom, urządzenie znajduje się w opakowaniu. Opakowanie to jest surowcem, który można użytkować ponownie lub można przeznaczyć do powtórnego przerobu. Urządzenie oraz jego osprzęt składają się z różnych rodzajów materiałów, jak np. metal i tworzywa sztuczne. Uszkodzone części dostarczyć do punktu utylizacji. Proszę pytać w sklepie specjalistycznym lub w urzędzie samorządu lokalnego.

فهرست مطالب

- ۱- معرفی علائم(نشانه ها)
- ۲- نکات ایمنی
- ۳- اجزاء دستگاه
- ۴- موارد استفاده از دستگاه
- ۵- اطلاعات فنی
- ۶- قبل از شروع به کار
- ۷- شروع کار
- ۸- تعویض کابل برق
- ۹- تمیز کردن،نگهداری و سفارش لوازم یدکی
- ۱۰- دور ریخت و بازیافت

۱- معرفی علائم (نشانه ها)



«مهندس» دستورالعمل های استفاده از دستگاه را بخوانید تا خطر آسیب دیدگی کاهش یابد.

دهانه خروجی هوا باید هنگام کار حداقل ۷ سانتی متر از قطعه ای که بر روی آن کار می شود فاصله داشته باشد، در غیر اینصورت جمع شدن هوا باعث صدمه زدن به دستگاه می شود. علائم



روی صفحه نمایش

پیکان های فلش: دما تنظیم شده است



پیکان هایی که مرتباً روشن هستند: دمای مورد نظر بدست آمده است



جریان هوا (تنظیم براساس ۱ تا ۵)



دستگاه را خاموش کنید.



دستگاه دارای بار اضافی است.



دستگاه بیش از اندازه گرم شده است. (نقص)



خطا برای نقص هایی که مشاهده نشده است. (برای مثال، افزایش دمای بیش از حد دستگاه)

Err

Δ هشدار

در هنگام استفاده از دستگاه لازم است برخی از موارد ایمنی و احتیاطی رعایت شوند تا از بروز هر گونه خسارت و آسیب دیدگی جلوگیری شود. لطفاً دستورالعمل های استفاده از دستگاه و مقررات ایمنی آنرا با دقت مطالعه نموده و این راهنما را در جای امن قرار دهید تا اطلاعات موجود در آن همیشه در دسترس باشد. اگر شما دستگاه را به شخص دیگری دادید دستورالعمل های استفاده و نکات ایمنی را نیز به او تحویل دهید. مسئولیت هر گونه خسارت و آسیب ناشی از عمل نکردن بر طبق دستورالعمل ها و نکات ایمنی بر عهده ی تولید کننده نمی باشد.

۱- نکات ایمنی :

لطفاً برای اطلاع از دستورالعمل های ایمنی به کتاب راهنما مراجعه کنید.

Δ هشدار

تمامی دستورالعمل ها و نکات ایمنی را بخوانید. هرگونه اشتباهی که در کاربرد این نکات و دستورالعمل ها رخ دهد، باعث ایجاد آسیب دیدگی ناشی از شوک الکتریکی، آتش سوزی و یا صدمات جدی می شود.

تمامی دستورالعمل ها و نکات ایمنی را در جای امن قرار دهید، تا در آینده بتوانید از آن استفاده کنید.

دستورالعمل های ایمنی دیگر

- اطمینان حاصل کنید که قبل از اتصال دو شاخه به پریز ، کلید روشن/ خاموش بر روی "O" (خاموش) تنظیم شده باشد.

- نازل خروجی دستگاه می تواند تا 630° گرم شود. احتیاط! خطر سوختگی! از دستکش و عینک محافظ استفاده کنید. در طول استفاده از دستگاه، دست نباید با دریچه خروجی تماس داشته باشد.
- قبل از تمیز کردن دستگاه، اطمینان حاصل کنید که دهانه خروجی هوا کاملاً خنک شده باشد.
- هرگز دستگاه را در مجاورت هوای مرطوب و یا بارانی قرار ندهید. دستگاه را در یک محل خشک قرار دهید.
- هرگز دستگاه را بدون نظارت ترک نکنید. دستگاه را دور از دسترس کودکان نگه دارید.
- هرگز جریان هوا را به سمت شخص و یا حیوانات نگیرید. دستگاه برای خشک کردن لباس و یا مو طراحی نشده است. این دستگاه جهت خشک نمودن مو قابل استفاده نمی باشد.
- دستگاه نباید در نزدیکی مواد قابل اشتعال و یا منفجره و یا گاز مورد استفاده قرار گیرد.
- هرگز جریان هوای گرم را با بستن و یا پوشاندن خروجی هوا، محدود نکنید.
- فقط از لوازم یدکی اصلی و لوازم جانبی تولید شده توسط کارخانه سازنده استفاده کنید.
- هرگز در هنگام استفاده از دستگاه، از لباسهای گشاد و یا جواهرات استفاده نکنید. از کفش های غیر لغزنده و کلاه مخصوص در صورت بلند بودن موها استفاده کنید.
- هرگز از دستگاه در محیط های مرطوب و یا فضاهای با رطوبت و بخار زیاد استفاده نکنید. (حمام، سونا و غیره)
- قبل از استفاده از دستگاه ، محل کار خود را کنترل نمائید تا موادی که قابلیت اشتعال بالا دارند، در محل نباشد.
- هرگز دستگاه سشوار صنعتی را با کابل برق آن جابجا نکنید.

- در صورت نیاز فقط از کابل برق اضافی با حداقل سطح مقطع ۱/۵ میلیمتر مربع استفاده نمایند.
- جهت تعمیرات (به عنوان مثال تعویض کابل برق) به مراکز مجاز خدمات پس از فروش و یا افراد دارای صلاحیت مراجعه نمایند.
- از دستگاه سشوار صنعتی و پاک کننده های شیمیایی و یا محلول ها بطور هم زمان استفاده نکنید.
- در صورت آلوده شدن دهانه خروجی، آن را تمیز کنید.
- اطمینان حاصل کنید که مسیرهای ورودی و خروجی هوا همیشه تمیز و فاقد هرگونه آلودگی است.
- هنگام رنگ زدایی و یا کار بر روی مواد پلاستیکی، بخار ایجاد شده می تواند سمی و برای سلامت بدن مضر باشد. در صورت استفاده از دستگاه در منزل، از وجود هوای کافی و تهویه مناسب اطمینان حاصل کنید.
- هرگز دستگاه را به سمت پنجره و یا وسایل شیشه ای نگیرید.
- این دستگاه برای استفاده مردم عادی (از جمله کودکان) که دارای توانایی کم فیزیکی، حسی و ذهنی هستند و یا افراد بی تجربه و دارای دانش کم طراحی نشده است، تنها و تنها با نظارت مسئول ایمنی دستگاه، دستورالعمل های لازم در مورد چگونگی استفاده از دستگاه، باید به افراد آموزش داده شود. کودکان در هنگام استفاده از دستگاه مورد نظارت قرار گیرند، تا اطمینان حاصل شود که با دستگاه بازی نکنند.
- در صورتیکه از دستگاه با دقت و به درستی استفاده نشود، خطر آتش سوزی وجود دارد.

- در هنگام استفاده از دستگاه در نزدیکی مواد قابل اشتعال، دقت کنید. نازل دستگاه را برای مدت زمان طولانی در یک نقطه ی ثابت نگه ندارید.
- در محیطی که احتمال انفجار وجود دارد از دستگاه استفاده نکنید.
- گرما ممکن است به مواد قابل اشتعالی که از چشم پنهان می باشند، منتقل شود.
- پس از استفاده از دستگاه، اجازه دهید دستگاه بر روی پایه خنک شود و سپس آنرا کنار بگذارید.

۳. اجزاء دستگاه

۱. دهانه اصلی خروجی هوا
۲. کلید روشن و خاموش چهار حالت
۳. دسته
۴. نازل خروجی گرما
۵. نازل خروجی پهن
۶. نازل خروجی کاهنده
۷. نازل خروجی منعکس کننده
۸. زداینده رنگ
۹. درجه حرارت -
۱۰. درجه حرارت +
۱۱. جریان هوا -

۱۲. جریان هوا+

۱۳. صفحه نمایش

۴- موارد استفاده از دستگاه

دستگاه سشوار صنعتی برای گرم کردن لوله های عایق جمع شونده، رنگ زدایی، نوب و شکل دادن به پلاستیک طراحی شده است.

دستگاه باید تنها برای هدف پیش بینی شده مورد استفاده قرار گیرد و هرگونه استفاده دیگر از آن، استعمال غیر مجاز محسوب می شود. مصرف کننده، (و نه تولید کننده) مسئول هرگونه خسارت و آسیب ناشی از استفاده نادرست می باشد.

لطفاً توجه داشته باشید که دستگاه برای استفاده های تجاری، بازرگانی، و صنعتی طراحی نشده است و در صورت استفاده از آن در این بخش ها، ضمانت دستگاه باطل می شود.

۵- اطلاعات فنی

ولتاژ برق:	230V ~ 50Hz
توان:	Max. 2000W
درجه حرارت:	50°C/Setting I 50-630°C/Setting II 50-630°C/Setting III
حجم هوا:	120 l/min ⁻¹ /Setting 1 240 l/min ⁻¹ /Setting 2 360 l/min ⁻¹ /Setting 3 480 l/min ⁻¹ /Setting 4 550 l/min ⁻¹ /Setting 5
نوع حفاظت:	II 
وزن:	۸ کیلوگرم

۶- قبل از شروع به کار

قبل از اینکه دستگاه را به برق متصل کنید، اطمینان حاصل کنید که اطلاعات بر روی صفحه ی مشخصات با اطلاعات جریان برق مطابقت دارد.

۷- شروع کار

۴. ۷.۱- تنظیم دکمه روشن و خاموش (شکل شماره ۳)

با استفاده از دکمه روشن و خاموش، حجم هوا و درجه حرارت مورد نیاز را تنظیم کنید.

جریان هوای خروجی در مدت زمان کوتاهی، به دمای مورد نظر می رسد.

کلید وضعیت I:

I: تنظیم $120-550 \text{ l/min}^{-1}/50^{\circ}\text{C}$

کلید وضعیت II:

II: تنظیم $120-550 \text{ l/min}^{-1}/630^{\circ}\text{C} - 50^{\circ}\text{C}$

کلید وضعیت III:

III: تنظیم $550 \text{ l/min}^{-1}/630^{\circ}\text{C} - 50^{\circ}\text{C}$

۱. ۷.۱ نشانه های روی صفحه ی نمایش:

- اگر دما در وضعیت II و یا III تنظیم شده باشد (تنظیم دما در وقفه های 10°C امکان پذیر است)، فلشها تا زمانی که دما به درجه مورد نظر برسد روشن و خاموش می شوند. پس از آن، فلشها روشن خواهند ماند.
- اگر نشانه (خاموش کردن دستگاه) بر روی صفحه نمایش ظاهر شده قبل از استفاده ی مجدد، دستگاه باید خاموش شود.
- اگر دستگاه در وضعیت II و یا III دارای بار بیش از حد باشد، دما از بالا متغیر می شود، هر چند در دمای ثابت فعالیت خود را ادامه می دهد.

۷.۲. موارد استفاده از دستگاه سشوار صنعتی :

- پاک کردن رنگ(رنگ زدائی)

توجه: بخار ایجاد شده در هنگام از بین بردن رنگ و نقش، ممکن است سمی و برای سلامتی بدن

مضر باشد. به همین دلیل لازم است از وجود تهویه مناسب در محل اطمینان حاصل کنید.

- برداشتن برچسب ها و تزئینات
- از بین بردن رنگ زدگی و یا باز کردن مهره های بیش از حد سفت شده و پیچ های فلزی
- گرم کردن لوله های یخ زده، قفل درب و غیره. لوله های پلاستیکی و دارای ترکیبات مصنوعی را با استفاده از آن گرم نکنید.
- برطرف کردن دانه ها و تراشه ها بر روی سطح چوب قبل از رنگ کردن
- شکل دادن پکیج های PVC و گرم کردن عایقها
- واکس زدن اسکی

توجه: در معرض گرما قرار گرفتن بیش از حد، موجب افزایش خطر آتش سوزی و انفجار می

شود.

اطمینان حاصل کنید که محل کار با دستگاه دارای هوای کافی است. گازها و بخارهای باقی

مانده می تواند سمی بوده و برای سلامتی بدن مضر باشند.

۷.۳ انتخاب نازل مناسب

- نازل شماره (۴) به منظور تنظیم مسیر جریان هوا جهت رنگ زدایی وسایلی از قبیل قاب های شیشه ای استفاده می شود.
- نازل پهن (۵) باعث توزیع یکسان هوا در سطوح کوچک می شود.
- نازل کاهنده (۶) یک توده از گرما را برای گوشه ها و لحیم کاری ایجاد می کند.
- نازل منعکس کننده و صیقل دهنده (۷) که برای شکل دادن و صیقلی کردن لوله ها و بازکردن یخ لوله های آب برای گرم کردن عایقها استفاده می شود.

۸- تعویض کابل برق

اگر کابل برق دستگاه آسیب ببیند، باید توسط تولید کننده و یا مراکز خدمات پس از فروش و یا پرسنل آموزش دیده تعویض گردد.

۹- تمیز کردن، نگهداری و سفارش لوازم یدکی

همیشه قبل از شروع به تمیز کردن دستگاه، دو شاخه را از پریز برق جدا نمایید.

۹-۱ تمیز کردن دستگاه:

- تمامی لوازم ایمنی، خروجی های هوا و موتور را از آلودگی و گرد و خاک پاک کنید. با یک پارچه تمیز دستگاه را تمیز کنید و یا با جریان فشرده هوا تحت فشار پائین، آنرا تمیز کنید.
- ما توصیه می کنیم که بلافاصله پس از استفاده، دستگاه را تمیز کنید.
- دستگاه را بطور مرتب با پارچه نم دار کمی صابون تمیز کنید. از محلول های تمیز کننده استفاده نکنید. زیرا این محلول ها برای بخش های پلاستیکی دستگاه مضر هستند. اطمینان حاصل کنید که آب وارد بخش های داخلی دستگاه نشود.

۲. ۹-نگهداری

هیچ بخش دیگری درون دستگاه وجود ندارد که به نگهداری اضافه نیاز داشته باشد.

۳. ۹- سفارش قطعات یدکی

لطفاً اطلاعات زیر را در مورد سفارش برای قطعات یدکی همراه داشته باشید:

- مدل و نوع دستگاه
- کد کالا
- شماره سریال دستگاه
- کد قطعه ی یدکی مورد نیاز

برای اطلاعات بیشتر و لیست قیمت ها به سایت www.isc-gmbh.info مراجعه کنید

۱۰- دور ریخت و بازیافت

دستگاه در یک محفظه قرار دارد تا از آسیب دیدگی جلوگیری شود. این محفظه از مواد خام تشکیل شده و به همین دلیل می توان مجدداً از آن استفاده کرد و به سیستم مواد خام بازگرداند. دستگاه و لوازم یدکی آن ضایعات خاص در نظر گرفته شوند. در این صورت با فروشنده و یا شورای محلی مشورت کنید.



Indice

1. Spiegazione dei simboli
2. Avvertenze di sicurezza
3. Descrizione dell'apparecchio ed elementi forniti
4. Utilizzo proprio
5. Caratteristiche tecniche
6. Prima della messa in esercizio
7. Messa in esercizio
8. Sostituzione del cavo di alimentazione
9. Pulizia, manutenzione e ordinazione dei pezzi di ricambio
10. Smaltimento e riciclaggio



1. Spiegazione dei simboli



“AVVERTIMENTO – Per ridurre il rischio di lesioni, leggete le istruzioni per l’uso”

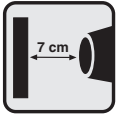

La distanza fra l’uscita dell’ugello e il pezzo da lavorare deve essere almeno di 7 cm, perché l’eventuale accumulo di aria può danneggiare l’apparecchio.

Indicazioni sul display

▶ ◀ Freccie lampeggianti; la temperatura viene impostata.

▶ 500 ◀ Freccie visualizzate in modo continuo; la temperatura è stata raggiunta.

 Flusso d’aria (livelli 1-5)

 Disinserire la pistola termica.

 La pistola termica è sovraccarica.

 Pistola termica surriscaldata (anomalia).

 Errore nel caso di anomalie non eliminate (per es. pistola termica surriscaldata).

⚠ Attenzione!

Nell'usare gli apparecchi si devono prendere diverse misure di sicurezza per evitare lesioni e danni. Quindi leggete attentamente queste istruzioni per l'uso/avvertenze di sicurezza. Conservate bene le informazioni per averle a disposizione in qualsiasi momento. Se date l'apparecchio ad altre persone, consegnate anche queste istruzioni per l'uso/avvertenze di sicurezza insieme all'apparecchio. Non ci assumiamo alcuna responsabilità per incidenti o danni causati dal mancato rispetto di queste istruzioni e delle avvertenze di sicurezza.

2. Avvertenze di sicurezza

Le relative avvertenze di sicurezza si trovano nell'opuscolo allegato!

⚠ AVVERTIMENTO**Leggete tutte le avvertenze di sicurezza e le istruzioni.**

Dimenticanze nel rispetto delle avvertenze di sicurezza e delle istruzioni possono causare scosse elettriche, incendi e/o gravi lesioni.

Conservate tutte le avvertenze e le istruzioni per eventuali necessità future.

Ulteriori avvertenze di sicurezza:

- Assicuratevi che l'interruttore ON/OFF si trovi nella posizione 0 (spento) prima di inserire la spina nella presa.
- **L'ugello raggiunge temperature fino a 630°C. Attenzione, pericolo di ustioni! Indossate guanti e occhiali protettivi. Durante l'esercizio, l'ugello non deve essere toccato.**
- Lasciate raffreddare completamente la pistola prima di riporla.
- Non esponete mai l'apparecchio alla pioggia o all'umidità. Conservate l'apparecchio in un luogo asciutto.
- Non lasciate mai incustodito l'apparecchio. Tenete l'apparecchio fuori della portata dei bambini.
- **Non dirigete mai il flusso d'aria verso persone e animali. L'apparecchio non deve essere utilizzato per asciugare indumenti e capelli. La soffiante di aria calda non deve essere adoperata come asciugacapelli.**
- L'apparecchio non deve essere impiegato in prossimità di materiali e gas facilmente infiammabili ed esplosivi.
- Non ostacolate mai il flusso d'aria calda ostruendo o coprendo l'uscita dell'aria.
- Usate solamente accessori e ricambi originali del produttore.
- Non portate indumenti ampi o gioielli. Indossate scarpe antidrucciolevoli e, se avete i capelli lunghi, raccoglieteli in una retina. Durante il lavoro accertatevi sempre di essere in posizione sicura.
- Non usate mai l'apparecchio in un ambiente bagnato o in ambienti con un'elevata umidità dell'aria (bagno, sauna, ecc.).
- Prima di usare la pistola termica, controllate che nella vostra zona di lavoro non siano presenti sostanze e materiali facilmente infiammabili.
- Non utilizzate il cavo d'alimentazione per trasportare la pistola termica
- Impiegate soltanto cavi di prolunga con una sezione minima di 1,5 mm².
- Le riparazioni (per es. sostituzione del cavo di alimentazione) devono essere eseguite solamente da un elettricista.
- Quando usate la pistola termica, non impiegate contemporaneamente detergenti o solventi chimici.
- Pulite l'ugello quando è sporco.
- Badate che le aperture di entrata e di uscita dell'aria siano sempre pulite e prive di sporco.
- Durante la sverniciatura e la lavorazione di materiali plastici si possono formare vapori nocivi per la salute e/o velenosi. Se lavorate in interni, provvedete sempre ad una sufficiente areazione.
- Non dirigete mai il getto d'aria calda direttamente su finestre o altre superfici in vetro.
- Questo apparecchio non è destinato ad essere usato da persone (bambini compresi) con capacità fisiche, sensoriali o mentali limitate o che manchino di esperienza e/o conoscenze, a meno che non vengano sorvegliati da una persona responsabile per la loro sicurezza o abbiano ricevuto da questa istruzioni su come usare l'apparecchio. I bambini devono essere sorvegliati per assicurarsi che non giochino con l'apparecchio.
- Se l'apparecchio non viene usato con attenzione, si può sviluppare un incendio.
- Attenzione nell'usare gli apparecchi nelle vicinanze di materiali combustibili. Non orientate la pistola per molto tempo nella stessa direzione.
- Non utilizzate l'apparecchio in presenza di un'atmosfera esplosiva.
- Il calore può essere condotto verso materiali combustibili che sono coperti o nascosti.
- Dopo l'uso, appoggiate l'apparecchio sul supporto e fatelo raffreddare prima di riporlo.
- Non lasciate l'apparecchio incustodito mentre è in funzione.



3. Descrizione dell'apparecchio ed elementi forniti (Fig. 1/2)

1. Ugello
2. Interruttore ON/OFF a 4 posizioni
3. Impugnatura
4. Bocchetta protettiva
5. Bocchetta a getto largo
6. Bocchetta a getto stretto
7. Bocchetta riflettente
8. Scrostatore
9. Temperatura -
10. Temperatura +
11. Flusso aria -
12. Flusso aria +
13. Display

4. Utilizzo proprio

La soffiante di aria calda è destinata al riscaldamento di guaine termoretraibili, alla rimozione di pitture e alla saldatura e la modellazione di materiali plastici.

L'apparecchio deve essere usato solamente per lo scopo a cui è destinato. Ogni altro tipo di uso che esuli da quello previsto non è conforme.

L'utilizzatore/l'operatore, e non il costruttore, è responsabile dei danni e delle lesioni di ogni tipo che ne risultino.

Tenete presente che i nostri apparecchi non sono stati costruiti per l'impiego professionale, artigianale o industriale. Non riconosciamo alcuna garanzia se l'apparecchio viene usato in imprese commerciali, artigianali o industriali, o in attività equivalenti.

5. Caratteristiche tecniche

Tensione di rete:	230 V ~ 50 Hz
Potenza assorbita:	max. 2000 W
Temperatura:	50°C / posizione I
	50 – 630°C / posizione II
	50 – 630°C / posizione III
Quantità d'aria:	120 l/min ¹ / posizione 1
	240 l/min ¹ / posizione 2
	360 l/min ¹ / posizione 3
	480 l/min ¹ / posizione 4
	550 l/min ¹ / posizione 5
Grado di protezione:	II /
Peso:	0,9 kg

6. Prima della messa in esercizio

Prima di inserire la spina nella presa di corrente, assicuratevi che i dati sulla targhetta di identificazione corrispondano a quelli di rete.

7. Messa in esercizio

7.1 Interruttore ON/OFF a 4 posizioni (Fig. 3)

Scegliete tramite l'interruttore ON/OFF (2) la temperatura di lavoro e la quantità d'aria desiderata.

La pistola termica raggiunge la temperatura di lavoro in pochissimo tempo.

Posizione "I" dell'interruttore:

I° posizione 50°C / 120 – 550 l/min-1

Posizione "II" dell'interruttore:

II° posizione 50 – 630°C / 120 – 550 l/min-1

Posizione "III" dell'interruttore:

III° posizione 50 – 630°C / 550 l/min-1

7.1.1 Indicazioni sul display

- Se la temperatura viene impostata alla posizione II ovvero III (l'impostazione della temperatura avviene ad intervalli di 10°C), le frecce lampeggiano fino a che la temperatura impostata viene raggiunta. Dopodiché le frecce sono visualizzate in modo continuo.



- Se sul display appare il simbolo (disinserire la pistola termica), l'apparecchio dovrebbe essere disinserito prima di essere ulteriormente impiegato.
- Se la pistola termica viene sovraccaricata in posizione II o III, la temperatura può essere impostata ad un livello superiore, ma la pistola termica continua a funzionare a temperatura costante.

7.2 Possibili applicazioni della pistola termica

- Rimozione di pitture e vernici.
- **Attenzione: durante la rimozione di pitture e vernici si possono formare vapori nocivi per la salute e/o velenosi. Provvedete ad una sufficiente aerazione.**
- Rimozione di adesivi e decorazioni.
- Allentamento di viti metalliche e dadi arrugginiti o strettamente serrati.
- Scongelo di tubazioni, serrature ecc. congelate. Attenzione: non scongelare plastica o tubazioni in materiale plastico.
- Messa in rilievo delle venature naturali di superfici in legno prima della mordenzatura o della verniciatura.
- Retrazione di film di imballaggio in PVC e tubi flessibili isolanti.
- Applicazione e rimozione di cera dagli sci.

Attenzione: un calore elevato comporta un aumento del pericolo di incendio ed esplosione! Areate bene il luogo di lavoro. I gas e i vapori che si generano possono essere nocivi per la salute e/o velenosi.

7.3 Selezione della bocchetta adatta

- La bocchetta protettiva (4) protegge per es. lastre di vetro dal surriscaldamento, deviando l'aria calda. Sverniciatura.
- La bocchetta a getto largo (5) provvede a una distribuzione omogenea del getto d'aria su superfici di dimensioni ridotte.

- La bocchetta a getto stretto (6) serve per dirigere in modo mirato il calore su angoli o durante la saldatura.
- La bocchetta riflettente (7) serve alla saldatura e alla modellazione di tubazioni, allo scongelamento di tubazioni dell'acqua e alla retrazione di tubi flessibili isolanti.

8. Sostituzione del cavo di alimentazione

Se il cavo di alimentazione di questo apparecchio viene danneggiato, deve essere sostituito dal produttore, dal suo servizio di assistenza clienti o da una persona al pari qualificata al fine di evitare pericoli.

9. Pulizia, manutenzione e ordinazione dei pezzi di ricambio

Prima di qualsiasi lavoro di pulizia staccate la spina dalla presa di corrente.

9.1 Pulizia

- Tenete il più possibile i dispositivi di protezione, le fessure di aerazione e la carcassa del motore liberi da polvere e sporco. Passate un panno pulito sull'apparecchio o pulitelo con un getto di aria compressa a bassa pressione.
- Consigliamo di pulire l'apparecchio subito dopo averlo usato.
- Pulite l'apparecchio regolarmente con un panno umido e un po' di sapone. Non usate detergenti o solventi, perché questi ultimi potrebbero danneggiare le parti in plastica dell'apparecchio. Fate attenzione che non possa penetrare dell'acqua all'interno dell'apparecchio.

9.2 Manutenzione

All'interno dell'apparecchio non si trovano altre parti che richiedano manutenzione.



9.3 Ordinazione dei pezzi di ricambio

In caso di ordinazione dei pezzi di ricambio è necessario indicare quanto segue

- Tipo di apparecchio
- Numero di articolo dell'apparecchio
- Numero di identificazione dell'apparecchio
- Numero del pezzo di ricambio richiesto

Per i prezzi e le informazioni attuali si veda www.isc-gmbh.info

10. Smaltimento e riciclaggio

L'apparecchio si trova in un imballaggio per evitare i danni dovuti al trasporto. Questo imballaggio rappresenta una materia prima e può perciò essere utilizzato di nuovo o riciclato. L'apparecchio e i suoi accessori sono fatti di materiali diversi, per es. metallo e plastica. Consegnate i pezzi difettosi allo smaltimento di rifiuti speciali. Per informazioni rivolgetevi a un negozio specializzato o all'amministrazione comunale!

ISC GmbH · Eschenstraße 6 · D-94405 Landau/Isar



Konformitätserklärung

- erklart folgende Konformitat gema EU-Richtlinie und Normen fur Artikel
 explains the following conformity according to EU directives and norms for the following product
 dclare la conformit suivante selon la directive CE et les normes concernant l'article
 dichiara la seguente conformit secondo la direttiva UE e le norme per l'articolo
 verklaart de volgende overeenstemming conform EU richtlijn en normen voor het product
 declara la siguiente conformidad a tenor de la directiva y normas de la UE para el artculo
 declara a seguinte conformidade, de acordo com a directiva CE e normas para o artigo
 attesterer flgende overensstemmelse i medfr af EU-direktiv samt standarder for artikel
 frklarar fljande verensstammelse enl. EU-direktiv och standarder fr artikeln
 vakuuttaa, ett tuote tytta EU-direktiivin ja standardien vaatimukset
 tendab toote vastavust EL direktiivile ja standarditele
 vydav nsledujc prohlaen o shod podle smrnice EU a norem pro vrobek
 potrjuje sledeo skladnost s smernico EU in standardi za izdelak
 vydava nasledujce prehlasenie o zhode podl'a smernice EU a noriem pre vrobok
 a cikkekhez az EU-irnyvonal s Normk szerint a kvetkez konformitat jelenti ki
 deklaruje zgodnoc wymienionego ponizej artykuu z nastpujcymi normami na podstawie dyrektywy WE.
 deklariра сответното сответствие сгласно Директива на ЕС и норми за артикул
 paskaidro adu atbilstbu ES direktvai un standartiem
 apibdina j atitikim EU reikalavimams ir preks normoms
 declar urmtoarea conformitate conform directivei UE i normelor pentru articolul
 dlwni την ακλουθη συμfρωση сμφωνα με την Οδηγа EK και τα пртτυπα για το προϊόν
 potrduje sljedecu uskladenost prema smjernicama EU i normama za artikl
 potrduje sljedecu uskladenost prema smjernicama EU i normama za artikl
 potrduje sledecu uskladenost prema smernicama E i normama za artikal
 слдующим удостоверяется, что слдующие продукты соответствуют директивам и нормам ЕС
 проголошує про зазначену нижче вдповднсть виробу директивам та стандартам ЄС на вирб
 ja izjavуva slednata soobrznost soglasno EU-direktivata i normite za artikli
 rn ilе ilgili AB direktifleri ve normlari gereince aarida aıklanan uygunluu belirtir
 erklrer flgende samsvar i henhold til EU-direktivet og standarder for artikkel
 Lysir uppfyllingu EU-reglna og annarra stala vru

Heiluftpistole RT-HA 2000 E (Einhell)

- | | |
|---|--|
| <input type="checkbox"/> 87/404/EC_2009/105/EC | <input type="checkbox"/> 2006/42/EC |
| <input type="checkbox"/> 2005/32/EC_2009/125/EC | <input type="checkbox"/> Annex IV
Notified Body:
Notified Body No.:
Reg. No.: |
| <input checked="" type="checkbox"/> 2006/95/EC | |
| <input type="checkbox"/> 2006/28/EC | |
| <input checked="" type="checkbox"/> 2004/108/EC | <input type="checkbox"/> 2000/14/EC_2005/88/EC |
| <input type="checkbox"/> 2004/22/EC | <input type="checkbox"/> Annex V |
| <input type="checkbox"/> 1999/5/EC | <input type="checkbox"/> Annex VI
Noise: measured L_{WA} = dB (A); guaranteed L_{WA} = dB (A)
P = KW; L/Ø = cm
Notified Body: |
| <input type="checkbox"/> 97/23/EC | |
| <input type="checkbox"/> 90/396/EC_2009/142/EC | <input type="checkbox"/> 2004/26/EC
Emission No.: |
| <input type="checkbox"/> 89/686/EC_96/58/EC | |

Standard references: EN 60335-1; EN 60335-2-45; EN 55014-1; EN 55014-2;
EN 61000-3-2; EN 61000-3-11

Landau/Isar, den 18.11.2010

Weichselgartner/General Manager

Unger/Product-Management

First CE: 08
Art.-No.: 45.201.90 I.-No.: 11020
Subject to change without notice

Archive-File/Record: 4520190-46-4155050-08
Documents registrar: Daniel Protschka
Wiesenweg 22, D-94405 Landau/Isar



Ⓒ Nur für EU-Länder

Werfen Sie Elektrowerkzeuge nicht in den Hausmüll!

Gemäß europäischer Richtlinie 2002/96/EG über Elektro- und Elektronik-Altgeräte und Umsetzung in nationales Recht müssen verbrauchte Elektrowerkzeuge getrennt gesammelt werden und einer umweltgerechten Wiederverwertung zugeführt werden.

Recycling-Alternative zur Rücksendeaufforderung:

Der Eigentümer des Elektrogerätes ist alternativ anstelle Rücksendung zur Mitwirkung bei der sachgerechten Verwertung im Falle der Eigentumsaufgabe verpflichtet. Das Altgerät kann hierfür auch einer Rücknahmestelle überlassen werden, die eine Beseitigung im Sinne der nationalen Kreislaufwirtschafts- und Abfallgesetze durchführt. Nicht betroffen sind den Altgeräten beigefügte Zubehörteile und Hilfsmittel ohne Elektrobestandteile.

ⒸⒷ For EU countries only

Never place any electric tools in your household refuse.

To comply with European Directive 2002/96/EC concerning old electric and electronic equipment and its implementation in national laws, old electric tools have to be separated from other waste and disposed of in an environment-friendly fashion, e.g. by taking to a recycling depot.

Recycling alternative to the demand to return electrical devices:

As an alternative to returning the electrical device, the owner is obliged to cooperate in ensuring that the device is properly recycled if ownership is relinquished. This can also be done by handing over the used device to a returns center, which will dispose of it in accordance with national commercial and industrial waste management legislation. This does not apply to the accessories and auxiliary equipment without any electrical components which are included with the used device.

Ⓔ Sólo para países miembros de la UE

No tire herramientas eléctricas en la basura casera.

Según la directiva europea 2002/96/CE sobre aparatos usados electrónicos y eléctricos y su aplicación en el derecho nacional, dichos aparatos deberán recogerse por separado y eliminarse de modo ecológico para facilitar su posterior reciclaje.

Alternativa de reciclaje en caso de devolución:

El propietario del aparato eléctrico, en caso de no optar por su devolución, está obligado a reciclar adecuadamente dicho aparato eléctrico. Para ello, también se puede entregar el aparato usado a un centro de reciclaje que trate la eliminación de residuos respetando la legislación nacional sobre residuos y su reciclaje. Esto no afecta a los medios auxiliares ni a los accesorios sin componentes eléctricos que acompañan a los aparatos usados.

 Samo za zemlje Europske zajednice

Elektroalate ne bacajte u kućno smeće.

U skladu s europskom odredbom 2002/96/EG o starim električnim i elektroničkim uređajima i njezinom primjenom u okviru državnog prava, istrošeni elektroalati moraju se odvojeno sakupiti i zbrinuti na ekološki način u svrhu recikliranja.

Alternativa s recikliranjem u odnosu na zahtjev za povrat uređaja:

Vlasnik elektrouređaja alternativno je obavezan da umjesto povrata robe u slučaju odricanja vlasništva sudjeluje u stručnom zbrinjavanju elektrouređaja. Stari uređaj može se u tu svrhu prepustiti i stanici za preuzimanje rabljenih uređaja koja će provesti uklanjanje u smislu državnog zakona o recikliranju i otpadu. Zakonom nisu obuhvaćeni dijelovi pribora ugrađeni u stare uređaje i pomoćni materijali bez električnih elemenata.

 Samo za zemlje EU

Ne bacajte elektro-alate u kućno smeće!

Shodno evropskoj smernici 2002/96/EG o starim električnim i elektronskim uređajima i primeni državnog prava, istrošeni elektro-alati mora da se odvojeno sakupe i eliminišu na ekološki primeren način u stanici za recikliranje.

Alternativa recikliranju prema zahtevima za povrat uređaja:

Vlasnik elektro-uređaja alternativno je obavezan da umesto povrata robe u slučaju predaje vlasništva učestvuje u stručnom eliminisanju elektro-uređaja. Stari uređaj može da se u tu svrhu prepusti i stanici za preuzimanje rabljenih uređaja koja će provesti odstranjivanje u smislu državnog zakona o reciklaži i otpadu. Zakonom nisu obuhvaćeni delovi pribora ugrađeni u stare uređaje i pomoćni materijali bez električnih elemenata.

 Tylko dla krajów UE

Zabrania się wyrzucania elektronarzędzi na śmieci.

Zgodnie z Europejską Dyrektywą 2002/96/WE o przeznaczonych na złomowanie elektronarzędziach i sprzęcie elektronicznym oraz jej konwersji na prawo krajowe, elektronarzędzia należy zbierać osobno i oddać do punktu zbiórki surowców wtórnych.

Recykling jako alternatywa wobec obowiązku zwrotu urządzenia:

Alternatywnie do obowiązku zwrotu urządzenia elektrycznego po zakończeniu jego użytkowania, właściciel jest zobowiązany do współuczestnictwa w jego prawidłowej utylizacji. Wycofane z eksploatacji urządzenie można oddać również do punktu zbiórki surowców wtórnych, który przeprowadzi utylizację zgodnie z krajowymi przepisami o odpadach i wykorzystaniu surowców wtórnych. Nie dotyczy to osprzętu należącego do wyposażenia urządzenia i środków pomocniczych nie zawierających elementów elektrycznych.

 Solo per paesi membri dell'UE

Non gettate gli utensili elettrici nei rifiuti domestici.

Secondo la Direttiva europea 2002/96/CE sui rifiuti di apparecchiature elettriche ed elettroniche e l'applicazione nel diritto nazionale gli elettrodomestici usati devono venire raccolti separatamente e smaltiti in modo ecologico.

Alternativa di riciclaggio alla richiesta di restituzione

Il proprietario dell'apparecchio elettrico è tenuto in alternativa, invece della restituzione, a collaborare in modo che lo smaltimento venga eseguito correttamente in caso ceda l'apparecchio. L'apparecchio vecchio può anche venire consegnato ad un centro di raccolta che provvede poi allo smaltimento secondo le norme nazionali sul riciclaggio e sui rifiuti. Non ne sono interessati gli accessori e i mezzi ausiliari senza elementi elettrici forniti insieme ai vecchi apparecchi.

- Ⓔ
- Das Produkt erfüllt die Anforderungen der EN 61000-3-11 und unterliegt Sonderanschlussbedingungen. Das heißt, dass eine Verwendung an beliebigen frei wählbaren Anschlusspunkten nicht zulässig ist.
 - Das Gerät kann bei ungünstigen Netzverhältnissen zu vorübergehenden Spannungsschwankungen führen.
 - Das Produkt ist ausschließlich zur Verwendung an Anschlusspunkten vorgesehen, die
 - a) eine maximale zulässige Netzimpedanz $Z_{max} = 0,344 \Omega$ (Ohm) nicht überschreiten, oder
 - b) die eine Dauerstrombelastbarkeit des Netzes von mindestens 100 A je Phase haben.
 - Sie müssen als Benutzer sicherstellen, wenn nötig in Rücksprache mit Ihrem Energieversorgungsunternehmen, dass Ihr Anschlusspunkt, an dem Sie das Produkt betreiben möchten, eine der beiden genannten Anforderungen a) oder b) erfüllt.

- Ⓔ
- The product meets the requirements of EN 61000-3-11 and is subject to special connection conditions. This means that use of the product at any freely selectable connection point is not allowed.
 - Given unfavorable conditions in the power supply the product can cause the voltage to fluctuate temporarily.
 - The product is intended solely for use at connection points that
 - a) do not exceed a maximum permitted supply impedance $Z_{max} = 0,344 \Omega$, or
 - b) have a continuous current-carrying capacity of the mains of at least 100 A per phase.
 - As the user, you are required to ensure, in consultation with your electric power company if necessary, that the connection point at which you wish to operate the product meets one of the two requirements, a) or b), named above.

- Ⓔ
- El producto cumple los requisitos de la norma EN 61000-3-11 y debe someterse a condiciones especiales de conexión. Es decir, los puntos de conexión no se pueden escoger libremente.
 - Se pueden producir oscilaciones de tensión en el aparato en caso de que la alimentación de red sea desfavorable.
 - El producto ha sido concebido para ser usado exclusivamente en puntos de conexión que
 - a) no sobrepasen una impedancia de red máxima admisible $Z_{max} = 0,344 \Omega$, o
 - b) posean una capacidad de corriente continua de la red de mínimo 100 A por fase.
 - El usuario deberá consultar a su empresa de suministro de energía para cerciorarse de que el punto de conexión en el que se desee hacer funcionar el producto cumpla uno de los requisitos mencionados, a) o b).

- Ⓔ
- Proizvod ispunjava zahtjeve EN 61000-3-11 i podliježe uvjetima specijalnog priključivanja. To znači da nije dopuštena uporaba na slobodno odabranim priključnim tačkama po želji.
 - Kod nepovoljnih odnosa u mreži ovaj uređaj može uzrokovati privremena kolebanja napona.
 - Proizvod je namijenjen isključivo za uporabu na priključnim tačkama koje
 - a) ne prekoračuju maksimalnu dopuštenu impedanciju mreže $Z_{max} = 0,344 \Omega$ ili
 - b) čija opteretivost trajnom strujom mreže iznosi minimalno 100 A po fazi.
 - Kao korisnik morate provjeriti, ako je potrebno i posavjetovati se s Vašim poduzećem za opskrbu energijom, ispunjava li priključna točka na kojoj želite koristiti Vaš proizvod jedan od zahtjeva a) ili b).

- Ⓔ
- Proizvod ispunjava zahteve EN 61000-3-11 i podleže uslovima specijalnog priključivanja. To znači da nije dozvoljena upotreba na slobodno odabranim priključnim tačkama po želji.
 - Kod nepovoljnih odnosa u mreži ovaj uređaj može da uzrokuje privremena kolebanja napona.
 - Proizvod je namenjen isključivo za upotrebu na priključnim tačkama koje
 - a) ne prekoračuju maksimalnu dozvoljenu impedanciju mreže $Z_{max} = 0,344 \Omega$ ili
 - b) čija mogućnost opterećenja trajnom strujom mreže iznosi minimalno 100 A po fazi.
 - Kao korisnik morate da proverite, ako je potrebno i da se posavetujete s Vašim preduzećem za distribuciju energije, da li priključna točka na kojoj želite da koristite Vaš proizvod ispunjava jedan od zahteva a) ili b).

- Ⓔ
- Produkt odpowiada wymogom normy EN 61000-3-11 i jest odbiornikiem objętym specjalnymi warunkami przyłączenia. Oznacza to, iż niedopuszczalne jest podłączenie go do sieci w dowolnie wybranych miejscach.
 - Przy niekorzystnych warunkach zasilania urządzenie może spowodować przejściowe wahania napięcia.
 - Urządzenie może być podłączane do sieci jedynie w punktach:
 - a) nie przekraczających maksymalnej, dopuszczalnej impedancji $Z_{max} = 0,344 \Omega$ lub
 - b) w których wytrzymałość sieci na obciążenie prądem stałym wynosi przynajmniej 100 A na fazę
 - Użytkownik musi się upewnić w odpowiednim zakładzie energetycznym, iż miejsce, w którym chce on podłączyć urządzenie odpowiada jednemu z wyżej wymienionych wymogów a) lub b).

Ⓢ

- Il prodotto soddisfa i requisiti della norma EN 61000-3-11 ed è soggetto a condizioni speciali di collegamento. Ciò significa che non ne è consentito l'uso con collegamento prese scelte a piacimento.
- In caso di condizioni di rete sfavorevoli l'apparecchio può causare delle variazioni temporanee di tensione.
- Il prodotto è concepito solo per l'utilizzo collegato a prese che
 - a) non superino una massima impedenza di rete $Z_{max} = 0,344 \Omega$, oppure
 - b) che abbiano una resistenza di corrente continua della rete almeno di 100 A per fase.
- In qualità di utilizzatore, dovete assicurare, se necessario rivolgendovi al vostro ente di fornitura dell'energia elettrica, che la presa di collegamento dalla quale volete azionare il prodotto soddisfi uno dei due requisiti citati a) oppure b).

Ⓣ

Der Nachdruck oder sonstige Vervielfältigung von Dokumentation und Begleitpapieren der Produkte, auch auszugsweise ist nur mit ausdrücklicher Zustimmung der ISC GmbH zulässig.

Ⓒ

The reprinting or reproduction by any other means, in whole or in part, of documentation and papers accompanying products is permitted only with the express consent of ISC GmbH.

Ⓔ

La reimpresión o cualquier otra reproducción de documentos e información adjunta a productos, incluida cualquier copia, sólo se permite con la autorización expresa de ISC GmbH.

ⒽⒹ ⒸⒾⒶ

Naknadno tiskanje ili slična umnožavanja dokumentacije i pratećih papira ovih proizvoda, čak i djelomično kopiranje, moguće je samo uz izričito dopuštenje tvrtke ISC GmbH.

ⒶⓈ

Potpuno ili delimično štampanje ili umnožavanje dokumentacije i službenih papira koji su priloženi proizvodu dozvoljeno je samo uz izričitu saglasnost firme ISC GmbH.

ⒺⒻ

Przedruk lub innego rodzaju powielanie dokumentacji wyrobów oraz dokumentów towarzyszących, nawet we fragmentach dopuszczalne jest tylko za wyraźną zgodą firmy ISC GmbH.

Ⓛ

La ristampa o l'ulteriore riproduzione, anche parziale, della documentazione o dei documenti d'accompagnamento dei prodotti è consentita solo con l'esplicita autorizzazione da parte della ISC GmbH.



- Ⓒ Technische Änderungen vorbehalten
- Ⓒ Technical changes subject to change
- Ⓒ Salvo modificaciones técnicas
- ⒸⒸ Zadržavamo pravo na tehnične izmjene.
- Ⓒ Zadržavamo pravo na tehničke promene
- Ⓒ Zastrzega się wprowadzanie zmian technicznych
- Ⓒ Con riserva di apportare modifiche tecniche



GUARANTEE CERTIFICATE

Dear Customer,

All of our products undergo strict quality checks to ensure that they reach you in perfect condition. In the unlikely event that your device develops a fault, please contact our service department at the address shown on this guarantee card. Of course, if you would prefer to call us then we are also happy to offer our assistance under the service number printed below. Please note the following terms under which guarantee claims can be made:

1. These guarantee terms cover additional guarantee rights and do not affect your statutory warranty rights. We do not charge you for this guarantee.
2. Our guarantee only covers problems caused by material or manufacturing defects, and it is restricted to the rectification of these defects or replacement of the device. Please note that our devices have not been designed for use in commercial, trade or industrial applications. Consequently, the guarantee is invalidated if the equipment is used in commercial, trade or industrial applications or for other equivalent activities. The following are also excluded from our guarantee: compensation for transport damage, damage caused by failure to comply with the installation/assembly instructions or damage caused by unprofessional installation, failure to comply with the operating instructions (e.g. connection to the wrong mains voltage or current type), misuse or inappropriate use (such as overloading of the device or use of non-approved tools or accessories), failure to comply with the maintenance and safety regulations, ingress of foreign bodies into the device (e.g. sand, stones or dust), effects of force or external influences (e.g. damage caused by the device being dropped) and normal wear resulting from proper operation of the device. This applies in particular to rechargeable batteries for which we nevertheless issue a guarantee period of 12 months.

The guarantee is rendered null and void if any attempt is made to tamper with the device.

3. The guarantee is valid for a period of 2 years starting from the purchase date of the device. Guarantee claims should be submitted before the end of the guarantee period within two weeks of the defect being noticed. No guarantee claims will be accepted after the end of the guarantee period. The original guarantee period remains applicable to the device even if repairs are carried out or parts are replaced. In such cases, the work performed or parts fitted will not result in an extension of the guarantee period, and no new guarantee will become active for the work performed or parts fitted. This also applies when an on-site service is used.
4. In order to assert your guarantee claim, please send your defective device postage-free to the address shown below. Please enclose either the original or a copy of your sales receipt or another dated proof of purchase. Please keep your sales receipt in a safe place, as it is your proof of purchase. It would help us if you could describe the nature of the problem in as much detail as possible. If the defect is covered by our guarantee then your device will either be repaired immediately and returned to you, or we will send you a new device.

Of course, we are also happy offer a chargeable repair service for any defects which are not covered by the scope of this guarantee or for units which are no longer covered. To take advantage of this service, please send the device to our service address.

CERTIFICADO DE GARANTÍA

Estimado cliente:

Nuestros productos están sometidos a un estricto control de calidad. No obstante, lamentaríamos que este aparato dejara de funcionar correctamente, en tal caso, le rogamos que se dirija a nuestro servicio de atención al cliente en la dirección indicada en la parte inferior de la presente tarjeta de garantía. Con mucho gusto le atenderemos también telefónicamente en el número de servicio indicado a continuación. Para hacer válido el derecho de garantía, proceda de la siguiente forma:

1. Estas condiciones de garantía regulan prestaciones de la garantía adicionales. Sus derechos legales a prestación de garantía no se ven afectados por la presente garantía. Nuestra prestación de garantía es gratuita para usted.
2. La prestación de garantía se extiende exclusivamente a defectos ocasionados por fallos de material o de producción y está limitada a la reparación de los mismos o al cambio del aparato. Tenga en consideración que nuestro aparato no está indicado para un uso comercial, en taller o industrial. Por lo tanto, no procederá un contrato de garantía cuando se utilice el aparato en zonas industriales, comerciales o talleres, así como actividades similares. De nuestra garantía se excluye cualquier otro tipo de prestación adicional por daños ocasionados por el transporte, daños ocasionados por la no observancia de las instrucciones de montaje o por una instalación no profesional, no observancia de las instrucciones de uso (como, p. ej., conexión a una tensión de red o corriente no indicada), aplicaciones impropias o indebidas (como, p. ej., sobrecarga del aparato o uso de herramientas o accesorios no homologados), no observancia de las disposiciones de mantenimiento y seguridad, introducción de cuerpos extraños en el aparato (como, p. ej., arena, piedras o polvo), uso violento o influencias externa (como, p. ej., daños por caídas), así como por el desgaste habitual por el uso. Esto se aplica especialmente en aquellas baterías para las que ofrecemos un plazo de garantía de 12 meses.

El derecho a garantía pierde su validez cuando ya se hayan realizado intervenciones en el aparato.

3. El periodo de garantía es de 2 años y comienza en la fecha de la compra del aparato. El derecho de garantía debe hacerse válido, antes de finalizado el plazo de garantía, dentro de un periodo de dos semanas una vez detectado el defecto. El derecho de garantía vence una vez transcurrido el plazo de garantía. La reparación o cambio del aparato no conllevará ni una prolongación del plazo de garantía ni un nuevo plazo de garantía ni para el aparato ni para las piezas de repuesto montadas. Esto también se aplica en el caso de un servicio *in situ*.
4. Para hacer efectivo su derecho a garantía, envíe gratuitamente el aparato defectuoso a la dirección indicada a continuación. Adjunte el original del ticket de compra u otro tipo de comprobante de compra con fecha. ¡A tal efecto, guarde en lugar seguro el ticket de compra como comprobante! Describa con la mayor precisión posible el motivo de la reclamación. Si nuestra prestación de garantía incluye el defecto aparecido en el aparato, recibirá de inmediato un aparato reparado o nuevo de vuelta.

Naturalmente, también solucionaremos los defectos del aparato que no se encuentren comprendidos o ya no se encuentren comprendidos en la garantía, en este caso contra reembolso de los costes. Para ello, envíe el aparato a nuestra dirección de servicio técnico.

HR BIH JAMSTVENI LIST

Poštovani kupče,

naši proizvodi podliježu strogoj kontroli kvalitete. Žao nam je ako bi ipak došlo do toga da uređaj ne funkcionira besprijekorno i zamolili bismo Vas da se u tom slučaju obratite na adresu naše servisne službe navedenu ispod ovog jamstva. Također smo Vam na raspolaganju na dolje navedenom telefonskom broju servisne službe. Za traženje jamstvenog zahtjeva vrijedi sljedeće:

1. Ovi jamstveni uvjeti reguliraju dodatne jamstvene usluge. Ovo jamstvo ne zadire u Vaše zakonsko pravo zahtjeva za ostvarenje jamstvenih usluga. Realizacija jamstvenih usluga je besplatna.
2. Jamstvena usluga obuhvaća isključivo nedostatke nastale zbog greške na materijalu ili tijekom proizvodnje i ograničen je na uklanjanje tih nedostataka odnosno zamjenu uređaja. Molimo da obratite pažnju na to da naši uređaji nisu konstruirani za korištenje u komercijalne svrhe niti u obrtu i industriji. Prema tome, ugovor o jamstvu ne može se ostvariti ako se uređaj koristi u obrtničkim ili industrijskim pogonima kao i u sličnim djelatnostima. Nadalje su iz jamstva isključene usluge zamjene proizvoda u slučaju transportnih oštećenja, šteta zbog nepridržavanja uputa za montažu ili zbog nestručne instalacije, nepridržavanja uputa za uporabu (kao npr. zbog priključka na pogrešni mrežni napon ili vrstu struje), zbog zloraba ili nestručnih primjena (kao npr. preopterećenje uređaja ili korištenje nedopuštenih alata ili pribora), u slučaju nepridržavanja uputa za održavanje i sigurnosnih odredbi, zbog prodiranja stranih tijela u uređaj (npr. pijeska, kamenja ili prašine), nasilne primjene ili vanjskih utjecaja (kao npr. oštećenja zbog pada) kao i zbog uobičajenog trošenja tijekom korištenja. To naročito vrijedi za baterije za koje ipak dajemo jamstvo od 12 mjeseci.

Zahtjev za jamstvo prestaje biti valjan ako su na uređaju već izvršeni neki zahvati.

3. Jamstveni rok iznosi 2 godine a započinje s datumom kupnje uređaja. Jamstveni zahtjevi ostvaruju se prije isteka jamstvenog roka unutar dvije godine nakon što ste uočili kvar. Ostvarenje jamstvenog zahtjeva nakon isteka jamstvenog roka je isključeno. Popravkom ili zamjenom uređaja ne produljuje se jamstveni rok niti se tom uslugom ostvaruju novi jamstveni rok za uređaj ili ostale ugrađene rezervne dijelove. To također vrijedi i kod korištenja servisa na licu mjesta.
4. Da biste ostvarili svoj jamstveni zahtjev, molimo Vas da nam pošaljete neispravan uređaj bez plaćanja poštarine na dolje navedenu adresu. Priložite originalni računa za kupnju uređaja ili neki drugi dokaz o kupnji s datumom. Molimo Vas da zbog tog razloga dobro sačuvate račun kao dokaz! Što točnije opišite razlog reklamacije. Ako naša jamstvena usluga obuhvaća kvar nastao na Vašem uređaju, odmah ćemo Vam vratiti popravljeni ili novi uređaj.

Razumljivo je da ćemo za naknadu troškova ukloniti i kvarove koje jamstvena usluga ne obuhvaća. U tom slučaju pošaljite uređaj na adresu našeg servisa.

RS GARANCIJSKI LIST

Poštovani kupče,

naši proizvodi podvrgavaju se strogoj kontroli kvalitete. Žao nam je ako bi se ipak desilo da uređaj ne funkcioniše besprekorno i zamolili bismo Vas da se u tom slučaju obratite na adresu naše servisne službe navedenu ispod ove garancije. Takođe smo Vam na raspolaganju na dole navedenom telefonskom broju servisne službe. Kod zahteva za realizovanje garancije vredi sledeće:

1. Ovi garantni uslovi regulišu dodatne garancije. Ova garancija ne dotiče Vaše zakonsko pravo zahteva za ostvarenje garancije. Realizacija garancije je besplatna.
 2. Garancija obuhvata isključivo nedostatke koji nastanu zbog pogreške na materijalu ili tokom proizvodnje i ograničen je na odstranjivanje tih nedostataka odnosno zamenu uređaja. Molimo da obratite pažnju na to da naši uređaji nisu konstruisani za korišćenje u komercijalne svrhe, niti u obrtu i industriji. Prema tome ugovor o garanciji ne može da se ostvari, ako se uređaj koristi u obrtničkim ili fabričkim pogonima, kao i u sličnim delatnostima. Nadalje su iz garancije isključene usluge zamene proizvoda u slučaju transportnih oštećenja, šteta zbog nepridržavanja uputstava za montažu ili zbog nestručne instalacije, nepridržavanja uputstava za upotrebu (kao npr. zbog priključka na pogrešan mrežni napon ili vrstu struje), zbog zloupotreba ili nestručnih primena (kao npr. preopterećenje uređaja ili korišćenje nedozvoljenih alata ili pribora), u slučaju nepridržavanja uputstava za održavanje i bezbednosnih odredaba, zbog prodiranja stranih tela u uređaj (npr. peska, kamenja ili prašine), nasilne primene ili spoljnih uticaja (kao npr. oštećenja zbog pada) kao i zbog uobičajenog habanja tokom korišćenja. To naročito vredi za baterije za koje ipak dajemo garanciju od 12 meseci.
- Zahtev za garanciju prestaje važiti ako su na uređaju već izvršeni neki zahvati.
3. Garantni rok iznosi 2 godine a počinje sa datumom kupnje uređaja. Garantni zahtjevi ostvaruju se pre isteka garantnog roka unutar dve godine nakon što ste uočili kvar. Realizacija garantnog zahteva nakon isteka garantnog roka je isključeno. Popravkom ili zamenom uređaja ne produžava se garantni rok niti se tom uslugom realizuje novi jamstveni rok za uređaj ili ostale ugrađene rezervne delove. To također važi i kod korišćenja servisa na licu mesta.
 4. Da biste ostvarili svoj garantni zahtev, molimo Vas da nam pošaljete neispravan uređaj bez plaćanja poštarine na dole navedenu adresu. Priložite original računa za kupnju uređaja ili neki drugi dokaz o kupnji sa datumom. Molimo Vas da iz tog razloga dobro sačuvate račun kao dokaz! Što tačnije opišite razlog reklamacije. Ako naša garancija obuhvata kvar koji je nastao na Vašem uređaju, odmah ćemo Vam vratiti popravljen ili novi uređaj.

Podrazumeva se da ćemo za nadoknadu troškova ukloniti i one kvarove koje garancija ne obuhvata. U tom slučaju pošaljite uređaj na adresu našeg servisa.

PL CERTYFIKAT GWARANCJI

Na opisywane w instrukcji obsługi urządzenie udzielamy 2-letniej gwarancji, na wypadek wadliwości naszego produktu. 2-letni okres gwarancyjny zaczyna obowiązywać w momencie przejścia ryzyka lub przejęcia urządzenia przez klienta.

Warunkiem skorzystania z uprawnień gwarancyjnych jest prawidłowa konserwacja urządzenia, zgodnie z instrukcją obsługi oraz użytkowanie zgodne z przeznaczeniem. Odnosi się to szczególnie do akumulatorów, na które udzielamy jednak 12-miesięcznej gwarancji.

Oczywiście w okresie tych 2 lat przysługują Państwu również uprawnienia gwarancyjne w ramach ustawowej rękojmi.

Gwarancja obowiązuje na terenie Republiki Federalnej Niemiec lub w kraju generalnego przedstawiciela handlowego, jako uzupełnienie obowiązujących lokalnie przepisów ustawowych. Prosimy zwrócić się do odpowiedzialnego pracownika w regionalnym dziale obsługi klienta lub pod podany poniżej adres serwisu technicznego.

CERTIFICATO DI GARANZIA

Gentili clienti,

i nostri prodotti sono soggetti ad un rigido controllo di qualità. Se l'apparecchio non dovesse tuttavia funzionare correttamente, ci scusiamo e vi preghiamo di rivolgervi al nostro servizio di assistenza clienti all'indirizzo indicato in questa scheda di garanzia. Siamo a vostra disposizione anche telefonicamente al numero del servizio assistenza sotto indicato. Per la rivendicazione dei diritti di garanzia vale quanto segue:

1. Queste condizioni di garanzia regolano ulteriori prestazioni di garanzia. La presente garanzia non tocca i vostri diritti al ricorso di garanzia previsti dalla legge. Le nostre prestazioni di garanzia sono per voi gratuite.
2. La prestazione di garanzia riguarda esclusivamente le anomalie riconducibili a difetti del materiale o di produzione ed è limitata all'eliminazione di queste anomalie o alla sostituzione dell'apparecchio. Tenete presente che i nostri apparecchi non sono stati costruiti per l'impiego professionale, artigianale o industriale. Un contratto di garanzia non viene concluso quando l'apparecchio viene usato in imprese commerciali, artigianali o industriali, o con attività equivalenti. Dalla nostra garanzia sono escluse inoltre le prestazioni di risarcimento per danni dovuti al trasporto o danni causati dalla mancata osservanza delle istruzioni per il montaggio o per installazione non corretta, dalla mancata osservanza delle istruzioni per l'uso (come per es. collegamento a tensione di rete o tipo di corrente non corretto), dall'uso improprio o illecito (come per es. sovraccarico dell'apparecchio o utilizzo di utensili o accessori non consentiti), dalla mancata osservanza delle norme di sicurezza e di manutenzione, dalla penetrazione di corpi estranei nell'apparecchio (come per es. sabbia, pietre o polvere), dall'impiego della forza o dall'influsso esterno (come per es. danni dovuti a caduta) e dall'usura normale e dovuta all'impiego. Ciò vale particolarmente per batterie, per esse concediamo tuttavia 12 mesi di garanzia

Il diritti di garanzia decadono quando sono già effettuati interventi sull'apparecchio.

3. Il periodo di garanzia è 2 anni e inizia alla data d'acquisto dell'apparecchio. I diritti di garanzia devono essere fatti valere prima della scadenza del periodo di garanzia, entro due settimane dopo avere accertato il difetto. È esclusa la rivendicazione di diritti di garanzia dopo la scadenza del relativo periodo. La riparazione o la sostituzione dell'apparecchio non comporta una proroga del periodo di garanzia e con questa prestazione per l'apparecchio o per pezzi di ricambio eventualmente installati non inizia un nuovo periodo di garanzia. Questo vale anche nel caso si ricorra ad un servizio sul posto.
4. Per la rivendicazione dei vostri diritti di garanzia inviate l'apparecchio difettoso franco di porto all'indirizzo sotto indicato. Allegate lo scontrino di cassa in originale o un'altra prova d'acquisto che riporti la data. Conservate bene perciò lo scontrino di cassa come prova! Indicate il motivo di reclamo nel modo più dettagliato possibile. Se il difetto dell'apparecchio rientra nella nostra prestazione di garanzia, ricevete l'apparecchio riparato o un apparecchio nuovo a stretto giro di posta.

Naturalmente effettuiamo a pagamento anche riparazioni sull'apparecchio che non rientrano o non rientrano più nella garanzia. A tale scopo inviate l'apparecchio all'indirizzo del servizio assistenza.

D GARANTIEURKUNDE

Sehr geehrte Kundin, sehr geehrter Kunde,

unsere Produkte unterliegen einer strengen Qualitätskontrolle. Sollte dieses Gerät dennoch einmal nicht einwandfrei funktionieren, bedauern wir dies sehr und bitten Sie, sich an unseren Servicedienst unter der auf dieser Garantiekarte angegebenen Adresse zu wenden. Gern stehen wir Ihnen auch telefonisch über die unten angegebene Servicrufnummer zur Verfügung. Für die Geltendmachung von Garantieansprüchen gilt Folgendes:

1. Diese Garantiebedingungen regeln zusätzliche Garantieleistungen. Ihre gesetzlichen Gewährleistungsansprüche werden von dieser Garantie nicht berührt. Unsere Garantieleistung ist für Sie kostenlos.
2. Die Garantieleistung erstreckt sich ausschließlich auf Mängel, die auf Material- oder Herstellungsfehler zurückzuführen sind und ist auf die Behebung dieser Mängel bzw. den Austausch des Gerätes beschränkt. Bitte beachten Sie, dass unsere Geräte bestimmungsgemäß nicht für den gewerblichen, handwerklichen oder industriellen Einsatz konstruiert wurden. Ein Garantievertrag kommt daher nicht zustande, wenn das Gerät in Gewerbe-, Handwerks- oder Industriebetrieben sowie bei gleichzusetzenden Tätigkeiten eingesetzt wird.

Von unserer Garantie sind ferner Ersatzleistungen für Transportschäden, Schäden durch Nichtbeachtung der Montageanleitung oder aufgrund nicht fachgerechter Installation, Nichtbeachtung der Gebrauchsanleitung (wie durch z.B. Anschluss an eine falsche Netzspannung oder Stromart), missbräuchliche oder unsachgemäße Anwendungen (wie z.B. Überlastung des Gerätes oder Verwendung von nicht zugelassenen Einsatzwerkzeugen oder Zubehör), Nichtbeachtung der Wartungs- und Sicherheitsbestimmungen, Eindringen von Fremdkörpern in das Gerät (wie z.B. Sand, Steine oder Staub), Gewaltanwendung oder Fremdeinwirkungen (wie z. B. Schäden durch Herunterfallen) sowie durch verwendungsgemäßen, üblichen Verschleiß ausgeschlossen. Dies gilt insbesondere für Akkus, auf die wir dennoch eine Garantiezeit von 12 Monaten gewähren

Der Garantieanspruch erlischt, wenn an dem Gerät bereits Eingriffe vorgenommen wurden.

3. Die Garantiezeit beträgt 2 Jahre und beginnt mit dem Kaufdatum des Gerätes. Garantieansprüche sind vor Ablauf der Garantiezeit innerhalb von zwei Wochen, nachdem Sie den Defekt erkannt haben, geltend zu machen. Die Geltendmachung von Garantieansprüchen nach Ablauf der Garantiezeit ist ausgeschlossen. Die Reparatur oder der Austausch des Gerätes führt weder zu einer Verlängerung der Garantiezeit noch wird eine neue Garantiezeit durch diese Leistung für das Gerät oder für etwaige eingebaute Ersatzteile in Gang gesetzt. Dies gilt auch bei Einsatz eines Vor-Ort-Services.
4. Für die Geltendmachung Ihres Garantieanspruches übersenden Sie bitte das defekte Gerät portofrei an die unten angegebene Adresse. Fügen Sie den Verkaufsbeleg im Original oder einen sonstigen datierten Kaufnachweis bei. Bitte bewahren Sie deshalb den Kassenbon als Nachweis gut auf! Beschreiben Sie uns bitte den Reklamationsgrund möglichst genau. Ist der Defekt des Gerätes von unserer Garantieleistung erfasst, erhalten Sie umgehend ein repariertes oder neues Gerät zurück.

Selbstverständlich beheben wir gegen Erstattung der Kosten auch gerne Defekte am Gerät, die vom Garantieumfang nicht oder nicht mehr erfasst sind. Dazu senden Sie das Gerät bitte an unsere Serviceadresse.

ISC GmbH • Eschenstraße 6 • 94405 Landau/Isar (Deutschland)

Telefon: +49 [0] 180 5 011 843 • Telefax +49 [0] 180 5 835 830 (Festnetzpreis: 14 ct/min, Mobilfunkpreise maximal: 42 ct/min)
Außerhalb Deutschlands fallen stattdessen Gebühren für ein reguläres Gespräch ins dt. Festnetz an.

E-Mail: info@isc-gmbh.info • Internet: www.isc-gmbh.info

1 Service Hotline: 01 805 011 843 · www.isc-gmbh.info · Mo-Fr. 8:00-20:00 Uhr <small>(Festnetzpreis: 14 ct/min, Mobilfunkpreise maximal: 42 ct/min; Außerhalb Deutschlands fallen stattdessen Gebühren für ein reguläres Gespräch ins dt. Festnetz an.)</small>	
2 Name:	Retouren-Nr. iSC:
Straße / Nr.:	Telefon:
PLZ	Mobil:
Ort	
3 Welcher Fehler ist aufgetreten (genaue Angabe):	Art.-Nr.:
	I.-Nr.:
Sehr geehrte Kundin, sehr geehrter Kunde, bitte beschreiben Sie uns die von Ihnen festgestellte Fehlfunktion Ihres Gerätes als Grund Ihrer Beanstandung möglichst genau. Dadurch können wir für Sie Ihre Reklamation schneller bearbeiten und Ihnen schneller helfen. Eine zu ungenaue Beschreibung mit Begriffen wie „Gerät funktioniert nicht“ oder „Gerät defekt“ verzögert hingegen die Bearbeitung erheblich.	
4 Garantie: JA <input type="checkbox"/> NEIN <input type="checkbox"/>	Kaufbeleg-Nr. / Datum:
1 Service Hotline kontaktieren oder bei iSC-Webadresse anmelden - es wird Ihnen eine Retourennummer zugeteilt 2 Ihre Anschrift eintragen 3 Fehlerbeschreibung und Art.-Nr. und I.-Nr. angeben 4 Garantiefall JA/NEIN ankreuzen sowie Kaufbeleg-Nr. und Datum angeben und eine Kopie des Kaufbeleges belegen	

EH 12/2010 (01)