

- D** Bedienungsanleitung
Elektronik-Akku Bohrschrauber
mit Drehmomenteinstellung
- CZ** Návod k použití
Elektronická akumulátorová vrtačka +
šroubovák s nastavením točivého
momentu
- H** Használati utasítás
Elektromos - Akkus fúró-csavarozó
Fordulatszám szabályzóval
- SLO** Navodilo za uporabo
elektronskega izvijača na baterije
z nastavljanjem vrtilnega momenta
- HR** Naputak za uporabu Elektronička
akumulatorska bušilica/izvijač
s namjestivim zakretnim momen
tom

4



Art.-Nr.: 45.128.20

I.-Nr: 01011

BAS 14,4-2/1H

Einhell[®]
bavaria

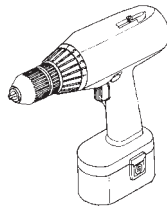

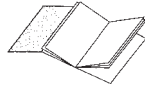

(D) Achtung: Vor Inbetriebnahme Bedienungsanweisung und Sicherheitshinweise lesen und beachten!

(CZ) Pozor: Před uvedením do provozu si prosím přečtete návod k obsluze a bezpečnostní pokyny a dodržujte je!

(H) Figyelem: Használatba vétel előtt kérjük a használati utasítást és a biztonsági utalásokat figyelmessen átolvasni.

(SLD) Pozor! Pred montažo in začetkom dela pazljivo preberite navodila za uporabo in varno delo.

(HR) Pažnja! Prije upotrebe pročitajte i uvažite naputak za uporabu i sigurnosne upute!

(D) Bitte Seiten 2-5 ausklappen

(CZ) Prosím nalistujte stranu 2-5

(H) Kérjük a 2 - 5 - ig levő oldalakat szétnyitni.

(SLD) Prosimo, da strani 2 - 5 razgnete.

(HR) Molimo da rađirite stranice 2-5

(D) Seite 6 -9

(CZ) Strana 10 - 13

(H) Oldal 14 - 16

(SLD) Strani 17 - 20

(HR) stranice 21 - 24

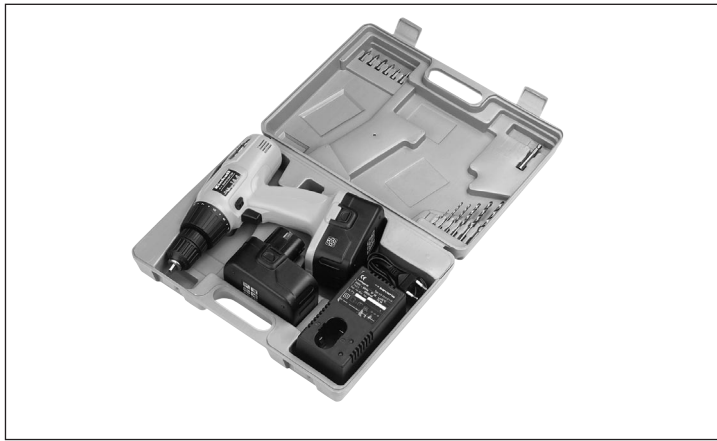

(CZ)	(H)	(SLO)	(HR)
1 kus akumulátorový vrtací šroubovák	1 darab Akkus fúró-csavarozó	1 kom. baterijski vrtalnik - izvijač	1 akumulatorska bušilica/izvijač
2 kusy výměnný akumulátor	2 darab csereakku	2 kom. zamenjalna baterija	2 zamjenjiva akumula tora
1 nabíječka	Akkumulátortölt	1 polnilec	1 punjač
1 kufřík	1 darab tároló-koffer	1 kovček za shranje vanje	1 kovčeg
6 vrtáků z vysoce výkonné řezné oceli	6 darab HSS-fúró	6 HSS svedri	6 svrdla od brzorez nog čelika
6 šroubovacích násta vců (bitů)	6 darab Bit-betétek	6 izvijačni nastavki	6 uložaka za zavr-tanje vijaka
1 uchycení bitů	1 darab bit-tartó	1 nosilec nastavkov	1 držáč uložaka

Ⓢ **Lieferumfang:**

- 1 Stück Akku-Bohr-Schrauber
- 2 Stück Wechselakku
- 1 Ladegerät
- 1 Aufbewahrungskoffer
- 6 HSS-Bohrer
- 6 Bit-Einsätze
- 1 Bithalter

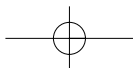
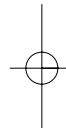
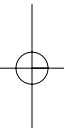

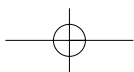
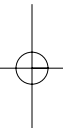

D

Geräteabbildung:

Bild 1: Drehmomenteinstellung

Bild 2: Bithalterung

Bild 3: Umschaltung Links-Rechtslauf

Bild 4: Ein-/Ausschalter

Bild 5: Wechselakku, zur Entnahme des Akku-Packs beide Rasttasten drücken

Wichtige Hinweise:

Lesen Sie vor der Inbetriebnahme Ihres Akkuschraubers unbedingt diese Hinweise:

1. Der NC-Wechsel-Akku-Pack des Akkuschraubers ist im Lieferzustand nicht geladen. Vor der ersten Inbetriebnahme muß deshalb der Akku aufgeladen werden.
2. Laden Sie den Akku-Pack mit dem mitgelieferten Ladegerät. Ein leerer Akku ist nach max. 1 Stunde aufgeladen. Verwenden Sie das mitgelieferte Ladegerät nicht zum Laden von anderen Geräten.
3. Der Akku-Pack hat seine maximale Kapazität nach ca. fünf Entlade-/Ladezyklen erreicht.
4. NC-Akkus entladen sich auch, wenn sie nicht benützt werden. Laden Sie deshalb die Akkus regelmäßig.
5. Beachten Sie die angegebenen Daten auf dem Typenschild des Ladegeräts. Schließen Sie das Ladegerät nur an die auf dem Typenschild angegebene Netzspannung an.
6. Bei starker Beanspruchung erwärmt sich der Akku-Pack. Lassen Sie den Akku-Pack vor Beginn des

Ladevorgangs auf Raumtemperatur abkühlen.

Sicherheitshinweise:

1. Schützen Sie Ihren Akkuschrauber und das Ladegerät vor Feuchtigkeit und Regen.
2. Ladegerät und Akkuschrauber vor Kindern schützen.
3. Nur scharfe Bohrer sowie einwandfreie und geeignete Schrauberbits verwenden.
4. Tragen Sie geeignete Arbeitskleidung. Schutzbrille tragen.
5. Den Akkuschrauber und das Ladegerät nicht im Bereich von Dämpfen und brennbaren Flüssigkeiten verwenden.
6. Beim Bohren und Schrauben in Wänden und Mauern diese auf verborgene Strom-, Gas- und Wasserleitung überprüfen.
7. Verbrauchte Akkus nicht ins offene Feuer werfen. Explosionsgefahr!
8. Vermeiden Sie den Kontakt mit ausgelaufenen Akkus. Sollte dies dennoch geschehen, die betroffene Hautpartie sofort mit Wasser und Seife reinigen. Sollte Akkusäure ins Auge gelangen, das Auge mindestens 10 Minuten mit klarem Wasser ausspülen und sofort einen Arzt aufsuchen.
9. Schützen Sie das Ladegerät und die Leitung vor Beschädigung und scharfen Kanten. Beschädigte Kabel sind unverzüglich durch einen Elektrofachmann auszutauschen.

10. Kontorllieren Sie Ihr Werkzeug auf Beschädigungen. Reparaturen dürfen nur von einem Elektrofachmann durchgeführt werden.
11. Achten Sie darauf, daß die Kontakte des NC-Akku-Packs nicht mit anderen metallischen Gegenständen, z.B. Nägel, Schrauben, in Berührung kommen. Es besteht Kurzschlußgefahr!

Inbetriebnahme:

Laden des NC-Akku-Packs

1. Vergleichen Sie, ob die auf dem Typenschild angegebenen Netzspannung mit der vorhandenen Netzspannung übereinstimmt. Stecken Sie das Ladegerät in die Steckdose.
2. Akku-Pack aus dem Handgriff heraus ziehen (Bild 5), dabei die seitlichen Rasttasten drücken.
3. Stecken Sie den Akku-Pack in das Ladegerät. Die rote Leuchtdiode signalisiert, daß der Akku-Pack geladen wird. Die grüne Leuchtdiode signalisiert, daß der Ladevorgang beendet ist. Die Ladezeit beträgt bei leerem Akku 1 Stunde. Während des Ladevorgangs kann sich der Akku-Pack etwas erwärmen, dies ist jedoch normal.

Sollte das Laden des Akku-Packs nicht möglich sein, überprüfen Sie bitte

- ob an der Steckdose die Netzspannung vorhanden ist

- ob ein einwandfreier Kontakt an den Ladekontakten des Ladegerätes vorhanden ist.

Sollte das Laden des Akku-Packs immer noch nicht möglich sein, bitten wir Sie,

- das Ladegerät
 - und den Akku-Pack
- an unseren Kundendienst zu senden.

Im Interesse einer langen Lebensdauer des Akku-Packs sollten Sie für eine rechtzeitige Wiederaufladung des NC-Akku-Packs sorgen. Dies ist auf jeden Fall notwendig, wenn Sie feststellen, daß die Leistung des Akku-Schraubers nachläßt.

Entladen Sie den Akku-Pack nie vollständig. Dies führt zu einem Defekt des NC-Akku-Packs!

Drehmoment-Einstellung (Bild 1)

Der Einhell-Akkuschrauber ist mit einer 17 stufigen mechanischen Drehmomenteinstellung ausgestattet. Das Drehmoment für eine bestimmte Schraubengröße wird am Stellring (Bild 1) eingestellt. Das Drehmoment ist von mehreren Faktoren abhängig:

- von der Art und Härte des zu bearbeitenden Materials
- von der Art und der Länge der verwendeten Schrauben
- von den Anforderungen, die an die Schraubverbindung gestellt werden.

Das Erreichen des Drehmoments wird durch das ratschende Ausrücken der Kupplung signalisiert.

D**Bohren**

Zum Bohren stellen Sie den Einstellung für das Drehmoment auf die letzte Stufe „Bohrer“ (Bild 1). In der Stufe Bohren ist die Rutschkupplung außer Betrieb. Beim Bohren ist das maximale Drehmoment verfügbar.

Drehrichtungsschalter (Bild 3)

Mit dem Schiebeschalter über dem Ein/Aus-Schalter können Sie die Drehrichtung des Akku-Schraubers einstellen und den Akku-Schrauber gegen ungewolltes Einschalten sichern. Sie können zwischen Links- und Rechtslauf wählen. Um eine Beschädigung des Getriebes zu vermeiden, soll die Drehrichtung nur im Stillstand umgeschaltet werden. Befindet sich der Schiebeschalter in der Mittelstellung, ist der Ein/Aus-Schalter blockiert.

Ein/Aus-Schalter (Bild 4)

Mit dem Ein/Aus-Schalter können Sie die Drehzahl stufenlos steuern. Je weiter Sie den Schalter drücken, desto höher ist die Drehzahl des Akkuschraubers.

Schrauben:

Verwenden Sie am besten Schrauben mit Selbstzentrierung (z. B. Torx, Kreuzschlitz), welches ein sicheres Arbeiten gewährleistet. Achten Sie darauf, daß der verwendete Bit und die Schraube in Form und Größe übereinstimmen. Nehmen Sie die Drehmenteinstellung, wie in der

Anleitung beschrieben, entsprechend der Schraubengröße vor.

Technische Daten:

Spannungsversorgung Motor	14,4 V =
Drehzahl	0-550 min ⁻¹
Drehmoment	17 stufig
Rechts-Links-Lauf	ja
Spannweite Bohrfutter	1,5 - 10 mm
Ladespannung Akku	14,4 V =
Ladestrom Akku	2 A
Netzspannung Ladegerät	230 V ~ 50 Hz
Schalldruckpegel LPA:	72 dB(A)
Schalleistungspegel LWA:	82 dB(A)
Vibration: a_w	< 2,5 m/s ²
Gewicht	1,8 kg

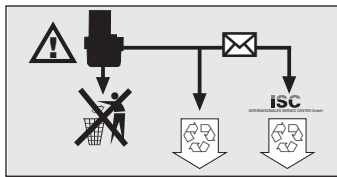

Verbrauchte und defekte Akkus gehören nicht in den Hausmüll. Denken Sie an den Umweltschutz, Cadmium ist giftig. Verbrauchte und defekte Akkus können zur fachgerechten Entsorgung frei an die Firma ISC gesandt werden oder an den geeigneten Sammelstellen abgegeben werden. Wenn Ihnen keine Sammelstelle bekannt ist, sollten Sie bei der Gemeindeverwaltung nachfragen.

Zobrazení přístroje:

- Obr. 1: Nastavení točivého momentu
- Obr. 2: Držák hrotů (bitů)
- Obr. 3: Přepínání levý/pravý chod
- Obr. 4: Za-/vypínač
- Obr. 5: Výměnný akumulátor, k výměně akumulátorového článku zmáčknout obě zajišťovací tlačítka.

Důležité pokyny:

Před uvedením do provozu akumulátorového šroubováku si bezpodmínečně přečtěte tyto pokyny:

1. NC výměnný akumulátorový článek akumulátorového šroubováku není v dodaném stavu nabitý. Před prvním uvedením do provozu musí být proto akumulátor nabit.
2. **Akumulátorový článek nabíjejte pomocí dodané nabíječky. Prázdný akumulátor je po max. 1 hodině opět nabitý. Dodanou nabíječku nepoužívejte k nabíjení jiných přístrojů.**
3. Akumulátorový článek dosáhne své maximální kapacity po cca pěti vybíjecích/nabíjecích cyklech.
4. NC akumulátory se vybíjejí i když nejsou používány. Proto akumulátory nabíjejte pravidelně.
5. Dbejte udaných dat na typovém štítku nabíječky. Připojte nabíječ-

ku pouze na síťové napětí udané na typovém štítku.

6. Při silném zatížení se akumulátorový článek zahřeje. Nechte akumulátorový článek před začátkem nabíjecího procesu ochladit na pokojovou teplotu.

Bezpečnostní pokyny:

1. Chraňte akumulátorový šroubovák a nabíječku před vlhkostí a deštěm.
2. Nabíječku a akumulátorový šroubovák chránit před dětmi.
3. Používejte pouze ostré vrtáky a také pouze jen bezvadné a vhodné šroubovací hroty (bity)
4. Noste vhodné pracovní oblečení a ochranné brýle.
5. Akumulátorový šroubovák a nabíječku nepoužívat v blízkosti par a hořlavých kapalin.
6. Při vrtání a šroubování do zdí a stěn tyto překontrolovat na ukrytá vedení elektriky, plynu a vody.
7. Vypotřebované akumulátory neházet do otevřeného ohně. Nebezpečí exploze!
8. Vyhněte se kontaktu s vyteklými akumulátory. Pokud se tomu nevyhnete, okamžitě si omyjte postižená místa vodou a mýdlem. Pokud by se Vám akumulátorová kyselina dostala do očí, oko minimálně 10 minut vyplachovat čistou vodou a ihned vyhledat lékaře.

CZ

9. Chraňte nabíječku a vedení před poškozením a ostrými hranami. Poškozené kabely je třeba neprodleně vyměnit odborným elektrikářem.
10. Kontrolujte nástroj na poškození. Opravy smí být provedeny pouze odborným elektrikářem.
11. Dbejte na to, aby kontakty NC akumulátorového článku nepřišly do styku s jinými kovovými předměty, např. hřebíky, šrouby. Nebezpečí zkratu!

Pokud by nabití akumulátorového článku nebylo možné, překontrolujte prosím

- zda je v zásuvce k dispozici síťové napětí
- zda je k dispozici bezvadný kontakt na nabíjecích kontaktech nabíječky.

Pokud by nabití akumulátorového článku nebylo i nadále možné, prosíme Vás

- nabíječku
- a akumulátorový článek

zaslat do našeho zákaznického servisu.

V zájmu dlouhé životnosti akumulátorového článku byste se měli postarat o včasné dobití NC akumulátorového článku. Toto je v každém případě nutné, když zjistíte, že klesá výkon akumulátorového šroubováku.

Nevybíjejte akumulátorový článek nikdy úplně. Toto vede k defektu NC akumulátorového článku!

Uvedení do provozu: Nabíjení NC akumulátorového článku

1. Porovnejte, jestli souhlasí síťové napětí udané na typovém štítku se síťovým napětím, které je k dispozici. Zastrčte nabíječku do zásuvky a spojte nabíjecí kabel s nabíjecí stanicí.
2. Akumulátorový článek vyndat z držadla (obr. 5), přitom zmáčknout postranní zajišťovací tlačítka.
3. **Zastrčte akumulátorový článek do nabíječky.** Červená světelná dioda signalizuje, že je článek nabíjen. Zelená světelná dioda signalizuje, že je proces nabíjení ukončen. Doba nabíjení činí u prázdného akumulátoru 1 hodinu. Během nabíjení se akumulátorový článek může trochu ohřát, to je ovšem normální.

Nastavení točivého momentu (obr. 1)

Einhell akumulátorový šroubovák je vybaven 17 stupňovým mechanickým nastavením točivého momentu. Točivý moment pro určitou velikost šroubu se nastavuje na nastavovacím kroužku (obr. 1). Točivý moment je závislý na několika faktorech:

- na druhu a tvrdosti opracovaného materiálu
- na druhu a délce použitých šroubů
- na nárocích, které jsou kladeny na šroubové spojení.

Dosažení točivého momentu je signalizováno chrastivým vypnutím spojky.

Vrtání

K vrtání nastavte nastavovací kroužek pro točivý moment na poslední stupeň „vrtání“ (obr. 1). Ve stupni vrtání je kluzná třecí spojka mimo provoz. Při vrtání je k dispozici maximální točivý moment.

Vypínač směru otáčení (obr. 3)

Posuvným vypínačem nad za-/vypínačem můžete nastavit směr otáčení akumulátorového šroubováku a akumulátorový šroubovák zajistit proti nechtěnému zapnutí. Můžete volit mezi levým/pravým chodem. Aby bylo zabráněno poškození převodu, je třeba směr otáčení přepínat pouze ve vypnutém stavu. Pokud se posuvný vypínač nachází ve středové poloze, je za-/vypínač blokován.

Za-/vypínač (obr. 4)

Za-/vypínačem můžete počet otáček plynule regulovat. Čím dále vypínač zmáčknete, tím vyšší je počet otáček akumulátorového šroubováku.

Šroubování:

Používejte nejlépe samostředící šrouby (např. torx, křížová drážka), které zajišťují bezpečnou práci. Dbejte na to, aby použitý hrot (bit) a šroub souhlasily tvarem a velikostí. Provedte nastavení točivého momentu, jak je uvedeno v návodu, odpovídající velikosti šroubu.

CZ**Technická data :**

Zásobování motoru napětím 14,4 V =

Počet otáček 0-550 min⁻¹

Točivý moment 17 stupňový

Pravý/levý chod ano

Rozsah upínání

sklíčidla 1,5 - 10 mm

Nabíjecí napětí akumulátoru 14,4 V =

Nabíjecí proud akumulátoru 2 A

Síťové napětí

nabíječky 230 V ~ 50 Hz

Hladina akustického

tlaku LPA: 72 db (A)

Hladina akustického

výkonu LWA: 82 db (A)

Vibrace aw < 2,5 m/s²

Hmotnost: 1,8 kg

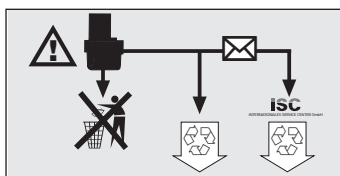

Vypotřebované a defektní akumulátory nepatří do domovního odpadu. Myslete na ochranu životního prostředí, kadmium je jedovaté. Vypotřebované a defektní akumulátory mohou být bezplatně odeslány k odborné likvidaci odpadu firmě ISC GmbH nebo odevzdány ve vhodných sběrnách. Pokud Vám není žádná sběrna známa, obraťte se na obecní zastupitelství.

A műszer ábrája

1. **Ábra: A forgató nyomaték beállítása**
2. **Ábra: Bit - tartó**
3. **Ábra: Jobbra- / balrafutás kapcsoló**
4. **Ábra: Be/ki kapcsoló**
5. **Ábra: csereakku, az akkucsomag kivételéhez mindkét reteszelő gombot nyomni**

Fontos utalások:

Az akkucsavarozó használatba vétele előtt feltétlenül olvassa el a következő utasításokat át:

1. A szállítási állapotban az akkucsavarozó csere NC - akkucsomaga nincs feltöltve. Ezért az első használatba vétel előtt az akkut fel kell tölteni.
2. Töltse fel az akkucsomagot a mellékelt akkumulátortöltő készülékkel. Egy üres akku max. 1 óra után fel van töltve. Ne használja a mellékelt akkumulátortöltő készüléket más készülékek töltéséhez.
3. Az akkucsomag kb. öt kimerülési / telítési ciklus után érte el a maximális kapacitását.
4. Az NC - akku akkor is kimerül, ha nincs használva. Ezért telítse az akkukat rendszeresen.
5. Vegye figyelembe a akkumulátortöltő készülék típus tábláján megadott adatokat. Az

akkumulátortöltő készüléket csak a tipustáblán megadott hálózati feszültségre kapcsolja rá.

6. Erős igénybevétel esetén az akkucsomag felmelegszik. Mielőtt elkezdené az akkutöltést, hagyja az akkucsomagot szobahőmérsékletre lehűlni.

Biztonsági szabályok:

1. Óvja az akkucsavarozót és az akkumulátortöltőt a nedvességtől és esőtől.
2. Óvja az akkucsavarozót a gyerekektől.
3. Csak éles fúrókat valamint kifogástalan és megfelelő csavaróegységeket használjon.
4. Viseljen megfelelő munkaruhát. Hordjon védőszemüveget
5. Ne használja az akkucsavarozót és az akkumulátortöltőt gőzök és gyúlékony folyadékok közelében.
6. Falba történő fúrás és csavarozás elvtt győződjön meg róla, hogy a falban húzódnak e rejtett víz, gáz, vagy elektromos vezetékek.
7. Az elhasznált akkukat ne dobja nyílt tűzbe. Robbanás veszélye!
9. Kerülje el a kifolyt akkumulátor folyadékkal történő érintkezést. Ha ez mégis megtörténne, akkor az érintett bőrrészeket azonnal vízzel és szappannal tisztítani. Ha az akkusav a

H

szembe került, akkor a szemet legalább 10 percig tiszta vízzel kiöblíteni és azonnal egy orvost felkeresni.

10. Óvja az akkumulátortöltőt és a vezetékét károsodástól és az éles szélektől. A sérült kábelt egy elektromos szakemberrel azonnal ki kell cseréltetni.
11. Vizsgálja meg, nem sérült e a gép. A javításokat csakis egy elektromos szakember végezheti el.
12. Ügyeljen arra, hogy az NC akkucsomag kontaktusai ne érintkezzenek más fémes tárgyakkal, mint például szögekkel, csavarokkal.
Rövidzárlat veszélye áll fenn!

Üzembe helyezés:**Az NC akkucsomag feltöltése**

1. Hasonlítsa össze a tipustáblán megadott feszültséget, egyezik e a meglévő hálózati feszültséggel. Dugja az akkumulátortöltőt a dugaszoló aljzatba és kapcsolja a töltő kábelt a töltővel össze.
2. Az akkucsomagot a kézi markolatból kihúzni (5. ábra), ennél az oldalsó reteszelőgombokat nyomni
3. Dugja az akkucsomagot az akkumulátortöltő készülékbe. A piros világító dióda jelzi, hogy az akkucsomag töltődik. A zöld világító dióda jelzi, hogy a töltési folyamat be van fejezve.

14

Üres akkunál a töltési időtartam 1 óra. A töltési folyamat alatt az akkucsomag valamennyire felmelegedhet, de ez normális.

Ha az akkucsomag töltése nem lehetséges, akkor kérjük vizsgálja meg,

- hogy a hálózati aljzatban van e hálózati feszültség
- hogy az akkumulátortöltő töltőérintkezőin a kontaktus kifogástalan e

Ha az akkucsomag töltése még mindég nem lehetséges, akkor kérjük küldje

- az akkumulátortöltőt
- és az akkucsomagot a vevőszolgáltatásunkhoz.

Az akkucsomag hosszú élettartama érdekében gondoskodjon az NC akkucsomag idejében történő újratöltéséről. Ez mindenesetre akkor szükséges, ha észre venné, hogy az akku csarvarozó telyesítménye alábbhagy.

Ne merítse ki az akkucsomagot sohasem teljesen. Ez az NC - akkucsomag károsodásához vezet!

A forgató nyomaték beállítása (1. ábra)

Az Einhell akkucsavarozó egy 17 fokozatú mechanikus forgató nyomaték beállítóval van felszerelve. A csavarnagysághoz megfelelő for-

gató nyomatékot az állítógyűrűn (1. ábra) lehet beállítani. A forgató nyomaték több tényezőtől függ:

- a megmunkálandó anyag fajtájától és keménységétől
- a felhasznált csavarok fajtájától és hosszúságától
- a csavarkapcsolattól elvárt követelményektől.

A forgató nyomaték elérését a kuplung kerepező kinyomása jelzi.

Fúrás!

Fúráshoz állítsa az forgató nyomaték állítógyűrűjét az utolsó fokra „fúrás“ (1. ábra). A fúrási fokozaton a csúszókapcsoló nincs üzemben. A fúrásnál a maximális forgató nyomaték áll a rendelkezésre.

Forgásirány kapcsoló! (3. ábra)

A be/ki kapcsoló felett levő tolókapcsolóval be lehet állítani az akkucsavarozó forgási irányát és az akkucsavarhúzó akaratlan bekapcsolás ellen biztosítani. Ön jobb- és balmenet között választhat. A hajtómű sérülésének elkerülése érdekében, a forgásirányt csak nyugalmi állapotban kapcsolja át. Ha a tolókapcsoló a középállásban van, akkor a be/ki kapcsoló blokkolva van.

Be/ki kapcsoló (4. ábra)

A fordulatszámot a be/ki kapcsoló által fokozatmentessen be lehet állítani. Minnél mélyebbre nyomja a kapcsolót, annál magasabb az akkucsavarozó fordulatszáma.

Csavarozás:

Legjobb ha öncentrírozó (pl. Tox, keresztreses) csavarokat használ, amelyek egy biztonságos munkát garantálnak. Ügyeljen arra, hogy formában és nagyságban a felhasznált bit és a csavar egyezzen. Állítsa be, az utasításban levő leírás szerint, a forgató nyomatékot a csavarnagyságnak megfelelően.

H**Technikai adatok:**

A motor feszültségellátása	14,4 V =
Fordulatszám	0 - 550 /perc
Forgató nyomaték	17 fokú
Jobbra - balra futás	igen
Fúrótokmány befogóméret:	1,5 mm - 10 mm
Az akku töltési feszültsége	14,4 V =
Az akku töltőárama	2 A
Az akkumulátortöltő hálózati feszültsége	230 V - 50 Hz
Hangnyomásmérték LPA:	72 dB (A)
Hangtelyesítménymérték	
LWA:	82 dB (A)
Vibrálás aw	< 2,5 m / s ²
Súly:	1,8 kg

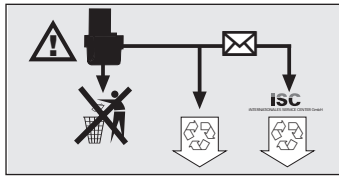

Elhasznált és tönkrement akkuk nem a háztartási hulladék közé tartoznak. Gondoljon a környezetvédelemre, a Cadium mérgező. Az elhasznált és tönkrement akkukat a szakszerű megsemmisítésért lebélyezett csomagban az ISC céghez lehet küldeni vagy a megfelelő gyűjtőhelyen leadni. Ha nem ismer gyűjtőhelyeket, akkor kérdezze meg a községi közigazgatást.

Slike naprave:**Slika 1: nastavev vrtilnega momenta****Slika 2: držalo****Slika 3: preklop vrtenja levo - desno****Slika 4: stikalo za vklop - izklop****Slika 5: rezervna baterija, ko snemate baterije, pritisnite obe zaskočni tipki**

- Pri zahtevnem delu se baterije segrejejo. Pred začetkom polnjenja počakajte, da se baterije segrejejo na sobno temperaturo.

Navodila glede varnosti**Pomembna navodila:**

Pred začetkom dela z baterijskim izvijačem obvezno preberite naslednja navodila:

- Zamenljiva NC baterija ob dobavi ni napolnjena. Zato jo je potrebno pred pričetkom dela napolniti.
 - Akumulator polnite s polnilcem, ki je bil dobavljen skupaj z aparatom. Prazni akumulator bo polni po največ 1 uri polnjenja. Ne uporabljajte tega polnilca za polnjenje drugih aparatov.
 - Baterijski komplet svojo max. zmogljivost doseže po oca. petih ciklih polnjenja in praznjenja.
 - NC baterije se praznijo tudi, ko se ne uporabljajo. Zaradi tega jih je potrebno redno polniti.
 - Upoštevajte podatke, ki so navedeni na tipski tablici na polnilcu. Priključite te ga le na električno napetost, navedeno na tipski tablici.
- Izvijač in polnilec zaščitite pred vlago in dežjem.
 - Onemogočite dostop do polnilca in izvijača otrokom.
 - Uporabljajte le ostre svedre in brezhibne vijačne nastavke.
 - Oblecite si primerno delovno obleko. Imejte nadeta zaščitna očala.
 - Baterijskega izvijača in polnilca ne uporabljajte v področju plinov in vnetljivih tekočin.
 - Pri vrtnanju in privijanju v stene in zidove predhodno preverite, ali se v njih ne nahajajo skrite napeljave za električno, plinsko ali vodovodno napeljavo.
 - Izrabljenih baterij ne mečite v ogenj. Nevarnost eksplozije!
 - Ne dotikajte se izteklih baterij. Če pa se kaj takega zgodi, prizadeto mesto na koži takoj očistite z vodo in milom. Če kislina iz baterij pride v oči, jih s čisto vodo spirajte najmanj 10 minut in pojdite takoj k zdravniku.
 - Polnilec in kable zaščitite pred poškodbami in ostrimi robovi. Poškodovane kable naj električar takoj zamenja.

SLO

10. Orodje kontrolirajte, če ni poškodovano. Popravila ga lahko le električar.
11. Pazite, da kontakti NC baterij ne bodo prišli v stik z drugimi kovinskimi predmeti, npr. žebli, vijaki. Obstaja nevarnost kratkega stika!

Začetek dela:**Polnjenje NC baterij**

1. Primerjajte električno napetost, navedeno na tipski tablici, z napetostjo Vašega električnega omrežja. Priključite polnilec v vtičnico in električni kabel povežite z polnilno napravo.
2. Baterije izvlecite iz ležišča (slika 5), tako da predhodno pritisnete na zaskočke na straneh.
3. Priključite akumulator na polnilec. Rdeča lučka signalizira, da se akumulator polni. Zelena lučka signalizira, da je postopek polnjenja končan. Čas polnjenja znaša pri praznem akumulatorju 1 uro. V času polnjenja se lahko akumulator nekoliko segreva vendar je to popolnoma normalno.

Če baterij ne bi bilo mogoče napolniti, preverite naslednje:

- če je v električni vtičnici napetost,
- če je na polnilnih kontaktih polnilca brezhiben kontakt.

Če baterij še vedno ni mogoče napolniti, Vas prosimo, da

- polnilec in
- baterije

pošljete naši servisni službi.

18

Da bo življenjska doba Vaših baterij daljša, poskrbite za pravočasno ponovno polnjenje NC baterij. Na vsak način pa je potrebno baterije napolniti, če ugotovite, da se zmogljivost izvijača zmanjšuje.

Baterij nikoli popolnoma ne izpraznite. To pri NC baterijah povzroči defekt!

Nastavitev vrtilnega momenta (slika 1)

Baterijski izvijač podjetja Einhell ima 17-stopenjsko mehansko nastavljanje vrtilnega momenta. Vrtilni moment za določeno velikost vijakov se določi z nastavitvenim obročem (slika 1).

Lahko je odvisen od večih faktorjev:

- od vrste in trdote obdelovanega materiala
- od vrste in dolžine uporabljenih vijakov
- od zahtev navojnega spoja.

Dosežen vrtilni moment se signalizira s sližnim izklopom sklopke.

Vrtanje

Za vrtanje obroč za nastavljanje vrtilnega momenta postavite na zadnjo stopnjo „vrtalnik/sveder“ (slika 1). V tej stopnji (vrtanje) je drsna sklopka izklopljena. Pri vrtanju je vklopljen maksimalni vrtilni moment.

Stikalo za preklop smeri vrtenja (slika 3)

S pomičnim stikalom nad stikalom za vklop/izklop lahko nastavljate smer vrtenja izvijača ter ga zavarujete tudi zoper nezaželen vklop. Izbirate lahko med vrtenjem v levo ali desno smer. Da ne bi poškodovali menjalnika, je potrebno smer vrtenja spreminjati le, ko je naprava ugasnjena. Ko se premično stikalo nahaja v sredinskem položaju, je stikalo za vklop/izklop blokirano.

Stikalo za vklop in izklop (slika 4)

S stikalom za vklop in izklop lahko brezstopenjsko regulirate število vrtljajev. Čim bolj pritiskate na stikalo, tem večje je število vrtljajev.

Privijanje:

Najbolje je uporabljati vijake z lastnim centriranjem (npr. Torx, vijaki s križasto glavo), ki zagotavljajo varno delo. Pazite, da se bosta uporabljena nastavek za glavo in vijak ujemala po obliki in velikosti. Vrtilni moment nastavite glede na velikost vijaka, kot je opisano v navodilu.

Tehnični podatki:

Napetost motorja:	14,4 V =
Število vrtljajev:	0 - 550 min ⁻¹
Vrtilni moment:	17 stopenjski

Vrtenje v levo/desno:	da
Razpon vpenjalne glave:	1,5 - 10 mm
Napetost za polnjenje baterij:	14,4 V =
Tok za polnjenje baterij:	2 A
El. napetost polnilca:	230 V ~ 50 Hz
Nivo hrupa LPA:	72 dB(A)
Moč hrupa LWA:	82 dB(A)
Vibracije: a _W	2,5 m/s ²
Teža:	1,8 kg

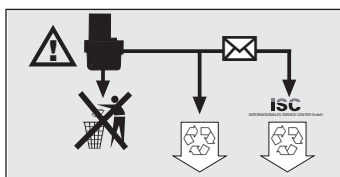

Izrabljenih in defektnih baterij ne dajajte med gospodinjske odpadke.

Mislite na zaščito okolja, saj je kadmij strupen. Izrabljene in defektne baterije je mogoče brezplačno poslati podjetju ISC GmbH ali jih oddati na primerljivih zbirnih mestih. Če takega mesta ne poznate, vprašajte na Vaši občinski upravi.

HR**Slike uredjaja:**

slika 1: namještanje zakretnog momenta

slika 2: držač uložaka

slika 3: mijenjanje smjera vrtnje lijevo-desno

slika 4: uklopno-isklopni prekidač

slika 5: zamjenjiv akumulator, za vadjenje akumulatorske jedinice pritisnite obje zakačke

Priključite punjač samo na mrežni napon naveden na označnoj pločici.

6. Pri jakom opterećenju će se zagrijavati akumulatorska jedinica. Pustite da se akumulatorska jedinica ohladi na sobnu temperaturu prije nego što je puniti.

Sigurnosne upute:**Važne upute**

Prije upotrebe bušilice/izvijača obvezno pročitajte slijedeće upute:

1. Zamjenjiv NiCd-akumulator akumulatorskog izvijača se isporučuje nepunjen. Prije prve upotrebe se akumulator zato mora puniti.
2. Napunite akumulator pomoću punjača koji je sastavni dio isporuke. Prazan akumulator će biti napunjen nakon najviše sat vremena. Ne upotrebljavajte ovaj punjač za punjenje drugih uredjaja.
3. Akumulator će svoj pun kapacitet dostići nakon otpr. pet ciklusa pražnjenja/punjenja.
4. NiCd-akumulatori se prazne i kada se ne upotrebljavaju. Zato akumulatore redovito puniti.
5. Uvažite podatke navedene na označnoj pločici punjača.

1. Čuvajte bušilicu/izvijač i punjač od vlage i kiše.
2. Čuvajte punjač i bušilicu/izvijač od djece.
3. Koristite samo oštra svrdla, te ispravne i prikladne uloške za izvijač.
4. Nosite prikladnu radnu odjeću. Nosite zaštitne naočale.
5. Ne koristite bušilicu/izvijač i punjač u blizini isparivanja i zapaljivih tekućina.
6. Kada želite bušiti ili zavrtiti vijke u zidove, provjerite ima li u njima skrivenih električnih vodova, plinovoda ili vodovoda.
7. Istrošene akumulatore ne bacajte u vatru! Opasnost od eksplozije!
8. Izbjegavajte dodir s akumulatorima koji su pustili kiselinu. Ukoliko se to ipak desi, obuhvaćen predio kože odmah očistite vodom i sapunom. Ako akumulatorska kiselina dolazi u dodir s okom, oko najmanje 10

minuta ispirajte čistom vodom i odmah odlazite liječniku.

9. Čuvajte punjač i kabel od oštećenja i oštrih ivica. Oštećene kablove bez odgode mora zamijeniti stručnjak za elektrotehniku.
10. Kontrolirajte, je li Vaš alat oštećen. Popravke smije izvoditi samo stručnjak za elektrotehniku.
11. Pazite da kontakti NiCd-akumulatora ne dolaze u dodir s drugim metalnim predmetima, npr. čavlovima, vijcima. Postoji opasnost od kratkog spoja!

Puštanje u funkciju:

Punjenje NiCd-akumulatora

1. Usporedite da li mrežni napon koji je na raspolaganju odgovara mrežnom naponu navedenom na označnoj pločici. Utaknite punjač u utičnicu, a kabel za punjenje priključite na stanicu za punjenje.
2. Izvadite akumulatorsku jedinicu iz ručke (slika 5), pri tome pritisnite bočne zakvačke.
3. Utaknite akumulatorsku jedinicu u punjač. Crvena svjetlosna dioda signalizira da se akumulatorska jedinica puni. Zelena svjetlosna dioda signalizira da je postupak punjenja završen. Punjenje praznog akumulatora traje sat vremena. Za vrijeme punjenja se akumulatorska

jedinica možda nešto zagrijava, to je, me_utim, normalno.

Ako punjenje akumulatorske jedinice nije moguće, molimo da provjerite:

- ima li napona na utičnici
- ima li nesmetanog kontakta na kontaktima punjača.

Ako punjenje akumulatorske jedinice još uvijek nije moguće, molimo da pošaljite:

- punjač
- i akumulatorsku jedinicu našem servisu.

U interesu dugog vijeka trajanja akumulatorske jedinice poželjno je da NiCd-akumulator ponovo punite na vrijeme. Punjenje je svakako potrebno kada ustanovite da snaga akumulatorskog izvijača slabi.

Nikada ne ispražnjavajte akumulator u potpunosti. Tako će se pokvariti Vaš NiCd-akumulator!

Namještanje zakretnog momenta (slika 1)

Einhell akumulatorski izvijač ima mehaničku napravu za namještanje zakretnog momenta u 17 stupnjeva. Zakretni moment za određenu veličinu vijaka se podešava prstenom za namještanje (slika 1). Zakretni moment ovisi o više čimbenika:

HR

- o vrsti i čvrstoći materijala koji želite obraditi
- o vrsti i dužini upotrijebljenih vijaka
- zahtjevima kojima mora udovoljiti vijčani spoj

Kada je zakretni moment postignut, spojka će uz čegrtajući zvuk otkvačiti.

Bušenje

Za bušenje postavite prsten za namještanje u zadnji položaj „bušilica“ (slika 1). U položaju „bušilica“ klizna spojka ne radi. Prilikom bušenja je raspoloživ maksimalni zakretni moment.

dača možete kontinuirano regulirati broj okretaja. Što više pritiskujete sklopku, to će broj okretaja akumulatorskog izvijača biti veći.

Zavrtnanje:

Najbolje koristite vijke sa samocentriranjem (npr. Torx, vijke s križnim urezom), što omogućuje siguran rad. Pazite da se upotrijebljen uložak i vijak slažu po obliku i po veličini. Izaberite zakretni moment, kao što je opisano u naputku, u ovisnosti o veličini vijka.

Sklopka za smjer vrtnje (slika 3)

Pomoću posmične sklopke iznad uklopno-isklopnog prekidača možete namjestiti smjer vrtnje akumulatorskog izvijača, te osigurati akumulatorski izvijač od slučajnog uklapanja. Možete birati između lijevog i desnog hoda. Da se mjenjač ne bi oštetio, smjer vrtnje se treba mijenjati samo kada je stroj zaustavljen. Kada se posmična sklopka nalazi u srednjem položaju, uklopno-isklopnog prekidač je blokiran.

Uklopno-isklopnog prekidač (slika 4)

Pomoću uklopno-isklopnog prekidača

HR

Tehnički podaci:

Napajanje motora	14,4 V =
Broj okretaja:	0 - 550 m ¹
Zakretni moment :	17 stupnjeva
Okretanje lijevo-desno:	da
Raspon stezne glave:	1,5 - 10 mm
Napon punjenja akumulatora:	14,4 V =
Struja punjenja akumulatora:	2 A
Mrežni napon punjača:	230 V ~ 50 Hz
Razina tlaka zvuka LPA:	72 dB (A)
Razina snage zvuka LWA:	82 dB (A)
Vibracija: aw	< 2,5 m/s ²
Težina:	1,8 kg

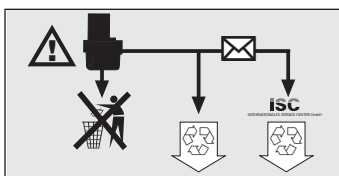

Istrošene i neispravne akumulatore ne bacajte u obično smeće. Mislite na zaštitu okoliša, kadmij je otrovan. Istrošene i neispravne akumulatore se radi urednog uklanjanja mogu besplatno poslati firmi ISC ili predati u odgovarajuća sabirališta. Ako Vam nije poznato gdje se nalazi sabiralište, raspitajte se kod općinske uprave.

- D** EG Konformitätserklärung
- GB** EC Declaration of Conformity
- F** Déclaration de Conformité CE
- NL** EC Conformiteitsverklaring
- E** Declaracion CE de Conformidad
- P** Declaração de conformidade CE
- S** EC Konformitetsförklaring
- FIN** EC Yhdenmukaisuusilmoitus
- N** EC Konfirmatsetserklaring
- RUS** EC Заявление о соответствии
- HR** Dichiarazione di conformità CE
- RO** Declarație de conformitate CE
- TR** AT Uygunluk Deklarasyonu



- GR** EC Δήλωση περι της ανταπόκρισης
- I** Dichiarazione di conformità CE
- DK** EC Overensstemmelseserklæring
- CZ** EU prohlášení o konformitě
- H** EU Konformkijelentés
- SL** EU Izjava o skladnosti
- PL** Oświadczenie o zgodności z normami Europejskiej Wspólnoty
- SK** Vyhlásenie EU o konformite



Bavaria BAS 14,4 / BAS 14,4-2/1H

Der Unterzeichnende erklärt in Namen der Firma die Übereinstimmung des Produktes.

The undersigned declares in the name of the company that the product is in compliance with the following guidelines and standards.

Le soussigné déclare au nom de l'entreprise la conformité du produit avec les directives et normes suivantes.

De ondertekenaar verklaart in naam van de firma dat het product overeenstemt met de volgende richtlijnen en normen.

El abajo firmante declara, en el nombre de la empresa, la conformidad del producto con las directrices y normas siguientes.

O signatário declara em nome da firma a conformidade do produto com as seguintes directivas e normas.

Undertecknad förklarar i firmans namn att produkten överensstämmer med följande direktiv och standarder.

Allekirjoittanut ilmoittaa liikkeen nimissä, että tuote vastaa seuraavia direktiivejä ja standardeja.

Undertegnede erklærer på vegne av firmaet at produktet samsvarer med følgende direktiver og normer.

Подписавшийся подтверждает от имени фирмы что настоящее изделие соответствует требованиям следующих нормативных документов.

Az aláíró kijelenti, a cég nevében a termék megegyezését a következő irányvonalakkal és normákkal.

Subsemnatul declară în numele firmei că produsul core-spunde următoarelor directive și standarde.

Imzalayan kişi, firma adına ürünün aşağıda anılan yönetme-liklere ve normlara uygun olduğunu beyan eder.

Εν ονόματι της εταιρείας δηλώνει ο υπογεγραμμένος την συμμόρφωση του προϊόντος προς τους ακόλουθους κανονισμούς και τα ακόλουθα πρότυπα.

Il sottoscritto dichiara a nome della ditta la conformità del prodotto con le direttive e le norme seguenti.

På firmaets vegne erklærer undertegnede, at produktet imo-dekommer kravene i følgende direktiver og normer.

Niže podpisani imenom firme prolašuje, že výrobek odpoviá následujícím směrnici a normám.

Az aláíró kijelenti, a cég nevében a termék megegyezését a következő irányvonalakkal és normákkal.

Podpisani izjavljam v imenu podjetja, da je proizvod v sklad-nosti s sledečimi smernicami in standardi.

Niżej podpisany oświadcza w imieniu firmy, że produkt jest zgodny z następującymi wytycznymi i normami.

Podpisujući zavezno prehlasuje v mene firme, že tento výrobek je v súlade s nasledovnými smernicami a normami.

- | | | |
|---|--|--------------------------|
| <input checked="" type="checkbox"/> 98/37/EG | <input type="checkbox"/> 89/686/EWG | ISC GmbH |
| <input checked="" type="checkbox"/> 73/23/EWG | <input type="checkbox"/> 87/404/EWG | Eschenstraße 6 |
| <input type="checkbox"/> 97/23/EG | <input type="checkbox"/> R&TTED 1999/5/EG | 94405 Landau/Isar |
| <input checked="" type="checkbox"/> 89/336/EWG | <input type="checkbox"/> 2000/14/EG: L_{WM}..... dB(A); L_{WA}..... dB(A) | |
| <input type="checkbox"/> 90/396/EWG | | |

EN 60335-1; DIN VDE 0700-207; prEN 50260-1; prEN 50260-2-1; prEN 50260-2-2; EN 55014-1; EN 55014-2; EN 61000-3-2; EN 61000-3-3

Landau/Isar, den 13.01.2003

Brunhözl

Brunhözl
Leiter produkt-Management

Pflaum

Pflaum
Produkt-Management

Archivierung / For archives: **BAS-0646-26-4147145-E**

GARANTIEURKUNDE

Wir gewähren Ihnen zwei Jahre Garantie gemäß nachstehenden Bedingungen. Die Garantiezeit beginnt jeweils mit dem Tag der Lieferung, der durch Kaufbeleg, wie Rechnung, Lieferschein oder deren Kopie, nachzuweisen ist. Innerhalb der Garantiezeit beseitigen wir alle Funktionsfehler am Gerät, die nachweisbar auf mangelhafte Ausführung oder Materialfehler zurückzuführen sind. Die dazu benötigten Ersatzteile und die anfallende Arbeitszeit werden nicht berechnet.

Ausschluß: Die Garantiezeit bezieht sich nicht auf natürliche Abnutzung oder Transportschäden, ferner nicht auf Schäden, die infolge Nichtbeachtung der Montageanleitung und nicht normgemäßer Installation entstanden. Der Hersteller haftet nicht für indirekte Folge- und Vermögensschäden. Durch die Instandsetzung wird die Garantiezeit nicht erneuert oder verlängert. Bei Garantieanspruch, Störungen oder Ersatzteilbedarf wenden Sie sich bitte an.

ISC GmbH - International Service Center
Eschenstraße 6 · D-94405 Landau/Isar (Germany)
Info-Tel. 0190-145 048 (62 Ct/Min.) • Telefax 0 99 51-26 10 und 52 50
Service- und Infoserver: <http://www.isc-gmbh.info>

Technische Änderungen vorbehalten
Technical changes subject to change
Sous réserve de modifications
Technische wijzigingen voorbehouden
Salvo modificaciones técnicas
Salvaguardem-se alterações técnicas
Förbehåll för tekniska förändringar
Oikeus teknisiin muutoksiin pidätetään
Der tages forbehold for tekniske ændringer
Ο κατασκευαστής διατηρεί το δικαίωμα
τεχνικών αλλαγών
Con riserva di apportare modifiche tecniche
Teknische endringer forbeholdes
Technické zmeny vyhrazeny
Technikai változások jogát fenntartva
Tehnične spremembe pridržane.
Zastrzeżenie się wprowadzanie zmian technicznych
Se rezervă dreptul la modificări tehnice.
Teknik degisiklikler olabilir

🇮🇹 Garanciaokmány

A garancia időtartama 24 hónap és a vásárlás napjával kezdődik.

A szavatosság csakis a kivitelezési hiányokra vagy az anyagi és működési hibákra terjed ki.

Az ehhez szükséges pótalkatrészeket és a munkaidőt nem számítjuk fel.

Nem szavatolunk a másodlagos károkért.

Az Ön vevőszolgálati partnere.

🇨🇪 ZÁRUČNÍ LIST

Záruční doba začíná dnem koupě a činí 2 rok.

Záruka bude poskytnuta v případě chybného provedení nebo vadý materiálu a funkčnosti.

K tomu potřebné náhradní díly a pracovní doba nebudou účtovány.

Záruka se nevztahuje na následné škody.

Váš zákaznický servis

🇸🇮 GARANCIJSKI LIST

Garancijski rok začne teči z dnem nakupa in znaša 2 leti.

Garancija velja za pomanjkljivo izvedbo ali napake na materialu ali pri delovanju. Uporabljeni rezervni deli in eventualni porabljen čas za delo se ne obračunajo.

Garancije za posledično škodo ni.

Vaša kontaktna oseba v servisni službi

🇸🇮 GARANCIJSKI LIST

Garantni rok počinje od dana kupnje, a 2 godine.

Jamstvo preuzimamo za tvorničke greške ili za greške

u materijalu ili u funkciji. Za to potrebni rezervni dijelovi i radno vrijeme se ne naplaćuju.

Ne preuzimamo jamstvo za posljedične štete.

Vaš servisni partner

- D** ISC GmbH
Eschenstraße 6
D-94405 Landau/Isar
Tel. (0190) 145 048, Fax (09951) 2610 u. 5250
- A** Hans Einhell Österreich Gesellschaft m.b.H.
Mühlgasse 1
A-2353 Guntramsdorf
Tel. (02236) 53516, Fax (02236) 52369
- CH** Fubag International
Schlachthofstraße 19
CH-8406 Winterthur
Tel. (052) 2090250, Fax (052) 2090260
- GB** Einhell UK Ltd
Morpeth Wharf
Twelve Quays
Birkenhead, Wirral
CH 41 1NG
Tel. 0151 6491500, Fax 0151 6491501
- F** Pou toutes informations ou service
après vente, merci de prendre contact
avec votre revendeur.
- NL** Einhell Benelux
Veldsteen 44
NL-4815 PK Breda
Tel. 0528 232977, Fax 0528 232978
- B** Einhell Benelux
Veldsteen 44
NL-4815 PK Breda
Tel. 0528 232977, Fax 0528 232978
- E** Comercial Einhell S.A.
Antonio Cabezon, N° 83 Planta 3a
E-28034 Fuencarral Madrid
Tel. 91 7294888, Fax 91 3581500
- P** Einhell Iberica
Rua da Aldeia , 225 Apartado 2100
P-4405-017 Arcozelo VNG
Tel. 022 0917500 Fax 022 0917527
- I** Einhell Italia s.r.l.
Via Marconi, 16
I-22070 Beregazzo (Co)
Tel. 031 992080, Fax 031 992084
- DK** Einhell Skandinavia
Bergsoevej 36
DK-8600 Silkeborg
Tel. 087 201200, Fax 087 201203
- FIN** Sähkötalo Harju OY
Korjaamokatu 2
FIN-33840 Tampere
Tel. 03 2345000, Fax 03 2345040
- PL** Einhell Polska sp. Z.o.o.
Ul. Miedzyleska
PL-50-554 Wroclaw
Tel. 071 3346508, Fax 071 3346503
- H** Einhell Hungaria Ltd.
Vajda Peter u. 12
H 1089 Budapest
Tel. 01 3039401, Fax 01 2101179
- TR** Semak
makina ticaret ve sanayi ltd. sti.
Altay Cesme Mah. Yasemin Sok. No: 19
TR 34843 Maltepe - Istanbul
Tel. 0216 4594865, Fax 0216 4429325
- RO** Novatech S.R.L.
Bd.Lasar Catargiu 24-26
S.C. A Ap. 9 Sector 1
RO 75 121 Bucharest
Tel. 021 4104800, Fax 021 4103568
- CZ** Poker Plus S.R.O.
Areal Vu Bechovice
Budava 10B
CZ-19011 Praha - Bechovice 911
Tel.+Fax 02579 10204
- BG** Einhell Bulgarien
34 A,Stefan Stambolov Str.
Apt. 4
BG 9000 Varna
Tel. 052 605254, Fax 052 605822
- SI** Luma Trading d.o.o.
Ljubljanska 39
SLO-4000 Kranj
Tel- 064 355330, Fax 064 2355333
- HR** Einhell Croatia d.o.o.
Velika Ves 2
HR 49224 Lepajci
Tel 049/342 444, Fax 049 342-392
- YU** MP Trading d.o.o.
Cika Ljubina 8/IV
YU 11000 Beograd
- GR** An. Mavrofidopoulos S.A.
Technical & Commercial company
12, Papastratou & Asklipiou Str.
GR 18545 Piräus
Tel 0210 4136155, Fax 0210 4137692
- RUS** Bermas
Altufyevskoye shosse, 2A
RUS 127273 Moscowi
Tel 095 3639580, Fax 095 3639581

EH 01/2003