

- Ⓜ Οδηγία χρήσης βάσης
- Ⓜ Alt Sehpa Montaj Talimatı

**Einhell**<sup>®</sup>  
NEW GENERATION

6

Art.-Nr.: 43.106.00

I.-Nr.: 01016

**UGS 18/250**

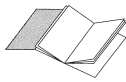

© Παρακαλούμε ξεδιπλώστε τις σελίδες 2

® Lütfen sayfa 2'i açın

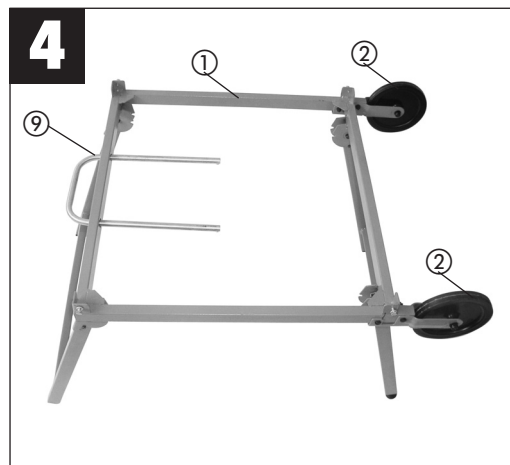
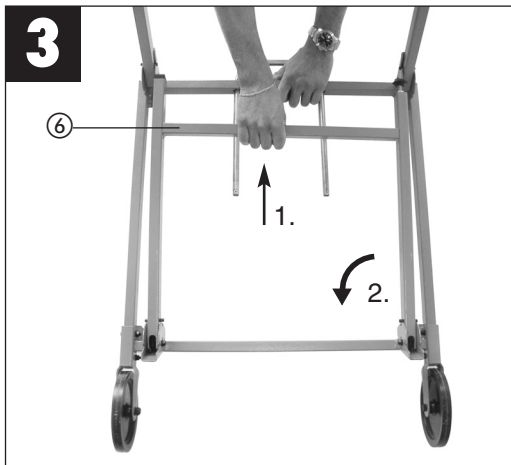
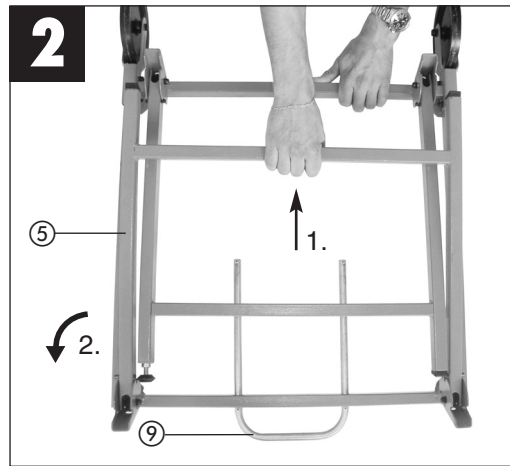
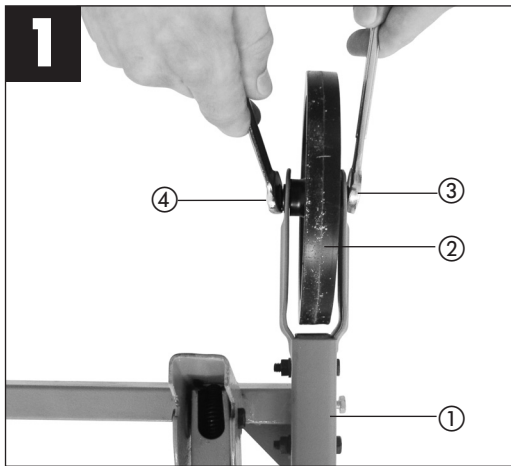

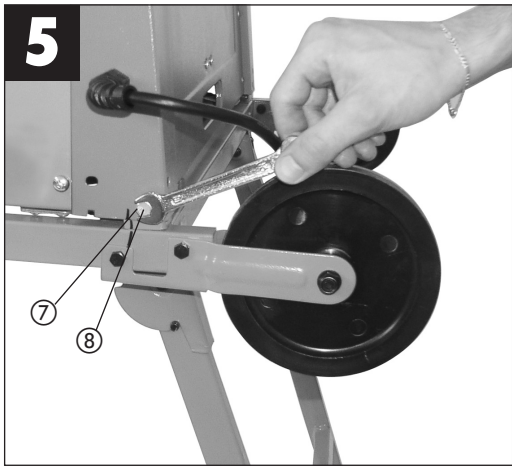

**GR****1. Συναρμολόγηση θάσης (εικ. 1-3)**

- Τοποθετήστε τη βάση (1) με την κάτω πλευρά προς τα επάνω σε λεία επιφάνεια. Τοποθετήστε τους τροχούς μεταφοράς (2), όπως προκύπτει από την εικόνα 1, με ανά μία βίδα (3) και ένα αυτοασφαλιζόμενο παξιμάδι (4).
- Τραβήξτε το πλαίσιο (5), μέχρι να βγει από το κούμπωμα. Αναδιπλώστε το πλαίσιο προς τα επάνω (5) μέχρι να βρει αντίσταση. Με το πλαίσιο (6) ακολουθείτε την ίδια διαδικασία.

**2. Στερέωση της συσκευής στη θάση (εικ. 4-5)**

- Τοποθετήστε τη βάση (1) σε μία επίπεδη επιφάνεια. Βάλτε το πριόνι πάνω στη βάση (1), έτσι ώστε οι βίδες να ταιριάζουν στις οπές στερέωσης. Βιδώστε το πριόνι με τη βοήθεια των εξάγωνων βιδών (7), χρησιμοποιώντας τις ροδέλλες (8) πάνω στη βάση (1).

**3. Μεταφορά (εικ. 6)**

- Απομακρύντε όλα τα τμήματα του πριονιού που θα μπορούσαν να ενοχλήσουν κατά τη μεταφορά. Τραβήξτε το πλαίσιο (6), μέχρι να βγει από το κούμπωμα. Αναδιπλώστε το πλαίσιο προς τα επάνω (6) μέχρι να βρει αντίσταση. Με το πλαίσιο (5) ακολουθείτε την ίδια διαδικασία. Τραβήξτε τη λαβή μεταφοράς (9) προς τα έξω και μεταφέρετε το πριόνι όπως προκύπτει από την εικόνα 6.

**4. Τοποθέτηση της θάσης με στερεωμένη συσκευή (εικ. 7-8)**

- Κρατήστε τη βάση από τη χειρολαβή (9) και τραβήξτε το πλαίσιο (5) μέχρι να βγει το πλαίσιο από το κούμπωμά του. Ξειπλώστε το πλαίσιο (5), μέχρι να κουμπωθεί. Ακουμπήστε τώρα κάπου τη βάση. Κατόπιν ανασηκώστε τη βάση όπως φαίνεται στην εικόνα 8 και κάνετε το ίδιο και με το πλαίσιο (6).

**Προσοχή!** Το πριόνι δεν συμπεριλαμβάνεται!

**5. Συντήρηση**

- Για να εξασφαλίσετε την ευκινησία των εξαρτημάτων να τακαθαρίζετε τακτικά και να λιπαίνετε όλα τα κινούμενα τμήματα (ρολά, βραχιόνες) σε τακτικά χρονικά διαστήματα. Ο καθαρισμός να γίνεται κατά προτίμηση με πεπιεσμένο αέρα ή με ένα πανί.
- Για τον καθαρισμό να μη χρησιμοποιείτε διαβρωτικά απορρυπαντικά.

## 1. Alt Sehpanın Montajı (Şekil 1-3)

- Çerçeveyi (1) alt tarafı üste gelecek şekilde bir altlık üzerine koyun. Transport tekerleklerini (2), şekil 1 de gösterildiği gibi birer civata (3) ve kendinden emniyetli (4) somun ile monte edin.
- Sabitlendiği yerden sökülünceye kadar çerçeveden (5) çekin. Sonra yerine sabitleninceye kadar çerçeveyi (5) yukarı doğru katlayın. Çerçeve (6) ile de aynı işlemi yapın.

- Temizleme işlemi için tahrış edici (asitli) malzeme kullanmayınız.

## 2. Aletin alt sehpa üzerine bağlanması (Şekil 4-5)

- Alt sehpayı (1) düz bir zemin üzerine koyun. Testereyi civatalar bağlantı deliklerinden geçecek şekilde alt sehpanın (1) üzerine yerleştirin. Testereyi civatalar (7) ve rondelalar (8) ile alt sehpayı (1) sabitleyin.

## 3. Transport (Şekil 6)

- Transport esnasında rahatsız edebilecek olan testere parçalarını sökün. Sabitlendiği yerden sökülünceye kadar çerçeveden (6) çekin. Sonra yerine sabitleninceye kadar çerçeveyi (6) katlayın. Çerçeve (5) ile de aynı işlemi yapın. Transport sapını (9) çekerek dışarı çıkarın ve şekil 6 da gösterildiği gibi testereyi transport edin.

## 4. Alt sehpanın bağlı olan testere ile birlikte kurulması (Şekil 7 - 8)

- Alt sehpayı sapından (9) tutun, çerçeve sabitlendiği yerden çıkıncaya kadar çerçeveyi (5) çekin. Yerine sabitleninceye kadar çerçeveyi (5) katlayarak açın. Alt sehpayı aşağıya indirin. Arkasından alt sehpayı şekil 8'de gösterildiği gibi kaldırın ve çerçeve (6) ile de aynı işlemi yapın.

**Dikkat!** Testere sevkiyat kapsamına dahil değildir!

## 5. Bakım

- Elemanların iyi şekilde hareket edebilmesini sağlamak için oluşan kirlenmeler düzenli olarak temizlenecek ve hareket eden tüm elemanlar (makara, kollar) düzenli aralıklar ile yağlanacaktır. Temizleme işlemi en uygun şekilde basınçlı hava veya bir bez ile yapılacaktır.

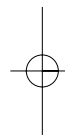

**GR**

Η ανατύπωση ή άλλη αναπαραγωγή τεκμηριώσεων και συνοδευτικών φυλλαδίων των προϊόντων της εταιρείας, ακόμη και σε αποσπάσματα, επιτρέπεται μόνο μετά από ρητή έγκριση της εταιρείας ISC GmbH.

**TR**

Ürünlerinin dokümantasyonu ve evraklarının kısmen olsa dahi kopyalanması veya başka şekilde çoğaltılması, yalnızca ISC GmbH firmasının özel onayı alınmak şartıyla serbesttir.

- © O κατασκευαστής διατηρεί το δικαίωμα τεχνικών αλλαγών
- ® Teknik değişiklikler olabilir

EH 09/2006

