



- ⓓ Bedienungsanleitung  
Laubsauger
- ⓖⓑ Operating Instructions  
Garden Blower Vac
- ⓕ Mode d'emploi  
Aspirateur à feuilles
- ⓔ Manual de instrucciones  
Aspirador de hojas
- ⓖ Istruzioni per l'uso  
Aspiratore di foglie
- Ⓢ Bruksanvisning  
Lövsug
- ⓕⓗ Käyttöohje  
Lehti-imuri
- ⓓⓕ Betjeningsvejledning  
ⓓ Løvsuger
- ⓐ Návod k použití  
Sběrač listí
- ⓖⓗ Navodila za uporabo  
Sesalnik za listje
- ⓗⓕ Upute za uporabu  
usisavača lišća
- ⓗⓕ Kullanma Talimatı  
Yaprak Aspiratörü



Art.-Nr.: 608 2709

EH-Art.-Nr.: 34.330.93

I.-Nr.: 01015

GLS **250**

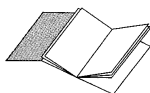

- Ⓢ Bitte Seite 2 ausklappen
- Ⓢ Please pull out page 2
- Ⓢ Veuillez ouvrir les page 2
- Ⓢ Desdoblar página 2
- Ⓢ Aprire le pagine dalle 2
- Ⓢ Fäll ut sidan 2
- Ⓢ Käännä sivut 2 auki
- Ⓢ/Ⓢ Klap side 2 ud
- Ⓢ Prosim nalistujte stranu 2
- Ⓢ Proximo, odprite 2. stran
- Ⓢ Molimo otvorite stranicu 2
- Ⓢ Lütfen sayfa 2'i açın

Ⓢ Seite	7 - 10
Ⓢ Page	11 - 14
Ⓢ Page	15 - 18
Ⓢ Página.	19 - 22
Ⓢ Pagina	23 - 26
Ⓢ Sida	27 - 30
Ⓢ Sivu	31 - 34
Ⓢ/Ⓢ Side	35 - 38
Ⓢ Strana	39 - 42
Ⓢ Stran	43 - 46
Ⓢ Stranica	47 - 50
Ⓢ Sayfa	51 - 54

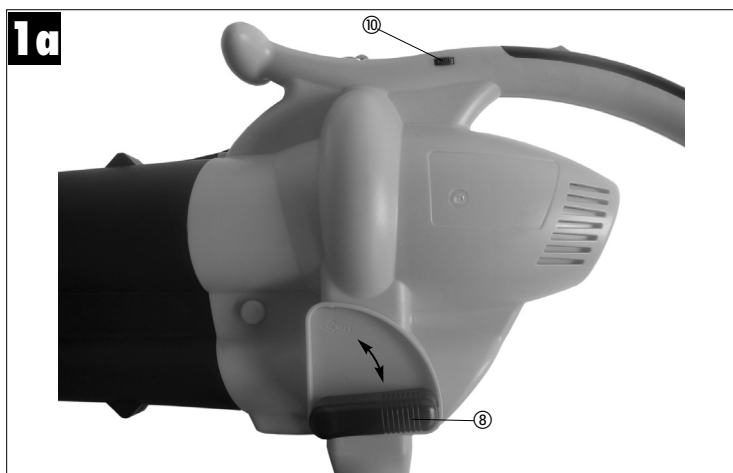
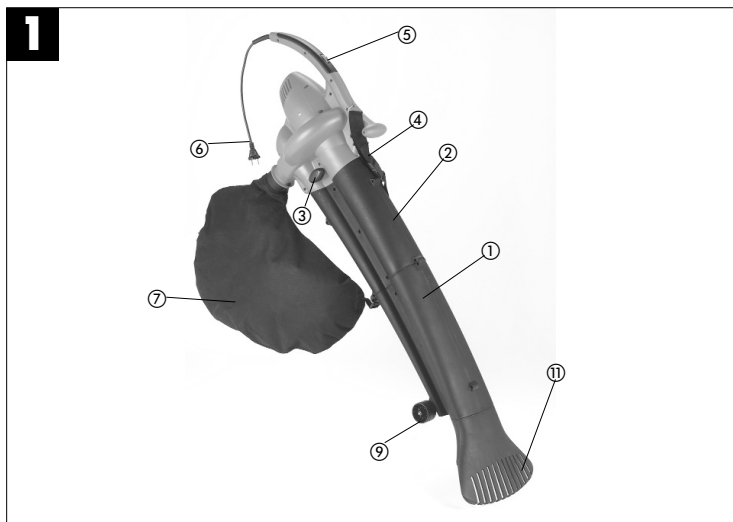

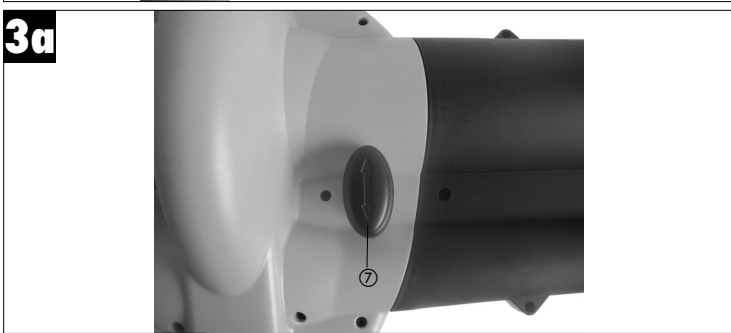
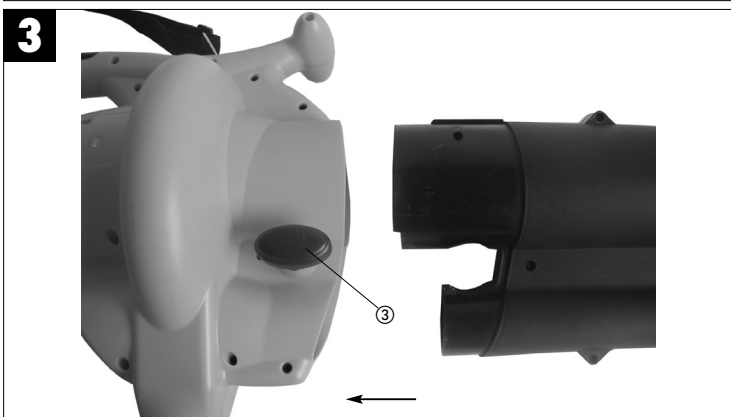
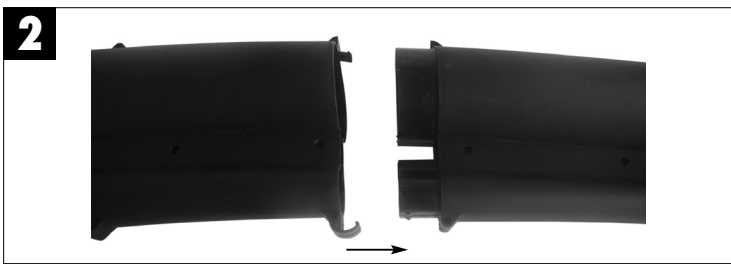

4

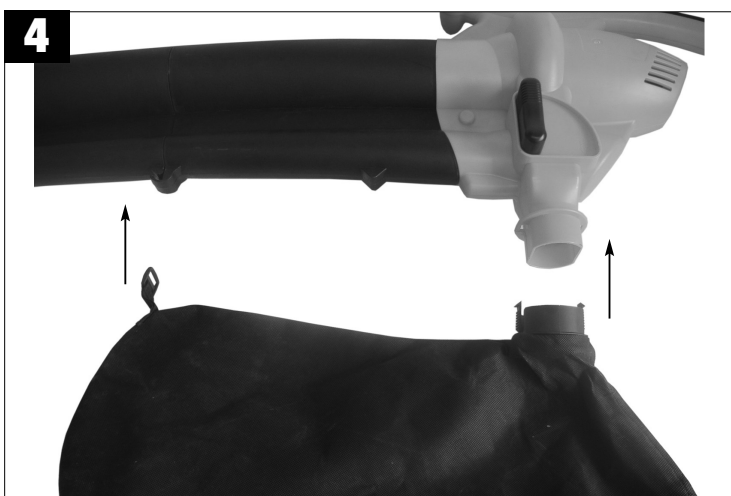
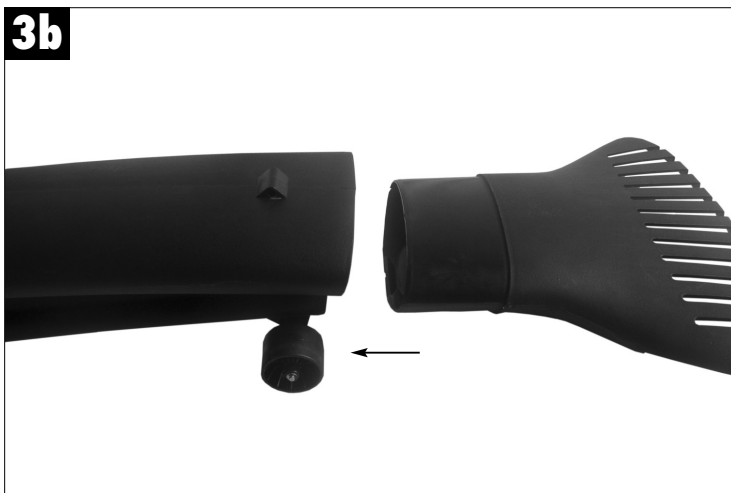

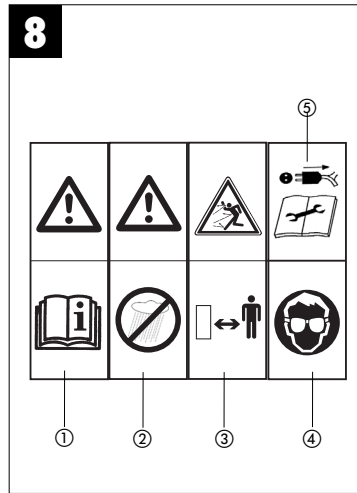
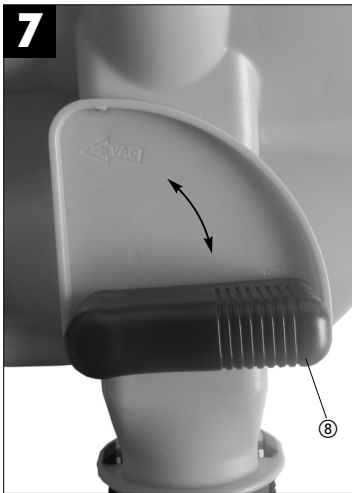
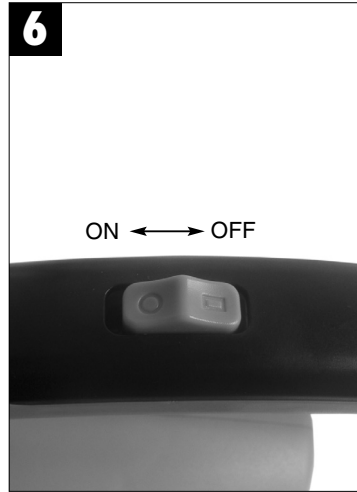
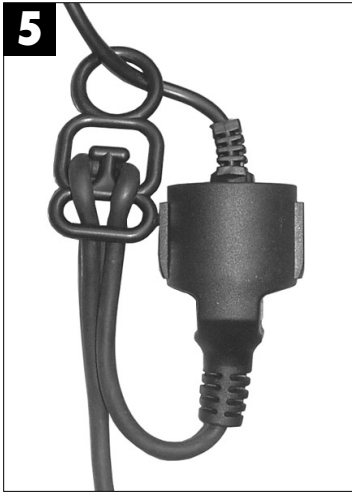

## 1.0 Gerätebeschreibung (Abb. 1 und 1a)

1. Saugrohr vorne
2. Saugrohr hinten
3. Verschlussbügel
4. Tragegurt
5. Ein- Ausschalter
6. Netzleitung
7. Fangsack
8. Umschalter Saugen/Blasen
9. Laufrollen
10. Drehzahlregler
11. Aufsteckbarer Rechen

## 2.0 Bestimmungsgemäße Verwendung

- ◆ Der Laubsauger-/Bläser ist nur für Laub und Gartenabfälle wie Gras, kleine Zweige, zugelassen. Anderweitige Anwendung ist nicht erlaubt.
- ◆ Er ist nur für die private Benützung entsprechend seinem Verwendungszweck konzipiert. Als Geräte für den privaten Haus- und Gartenbereich werden solche angesehen, die zur Benutzung im privaten Haus- und Gartenbereich eingesetzt werden. Nicht jedoch in öffentlichen Anlagen, Parks, Sportstätten, sowie nicht in der Land- und Forstwirtschaft.

## 3.0 Wichtige Hinweise

Bitte lesen Sie die Gebrauchsanweisung sorgfältig durch und beachten Sie deren Hinweise. Machen Sie sich anhand dieser Gebrauchsanweisung mit dem Gerät, dem richtigen Gebrauch sowie den Sicherheitshinweisen vertraut.

### Bewahren Sie die Bedienungsanleitung immer gut auf!

Bitte beachten Sie die allgemein erlaubten Betriebszeiten, sowie auch kommunale Vorschriften zum Betreiben von Geräten.

### Sicherheitshinweise

#### Einweisung

- ◆ Lesen Sie diese Bedienungsanleitung sorgfältig durch. Machen Sie sich mit den Steuer- oder Regeleinrichtungen und der ordnungsgemäßen Verwendung des Gerätes vertraut.

- ◆ Lassen Sie niemals Kinder das Gerät benutzen.
- ◆ Lassen Sie niemals andere Personen, die mit diesen Anweisungen nicht vertraut sind, das Gerät benutzen. Örtliche Vorschriften können das Mindestalter für Benutzer vorgeben.
- ◆ Benutzen Sie das Gerät niemals, wenn Personen, besonders Kinder, oder Haustiere in der Nähe sind.
- ◆ Der Benutzer ist verantwortlich für Unfälle oder Gefährdungen, die Dritten persönlich oder Ihrem Eigentum zustoßen.

#### Vorbereitung

- ◆ Beim Benutzen des Gerätes immer festes Schuhwerk und lange Hosen tragen.
- ◆ Tragen Sie keine weite Kleidung oder Schmuck. Sie können von der Saugöffnung erfasst werden. Bei Arbeiten im Freien sind Gummihandschuhe und rutschfestes Schuhwerk empfehlenswert. Tragen Sie bei langen Haaren ein Haarnetz.
- ◆ Tragen Sie eine Schutzbrille bei Arbeiten.
- ◆ Verwenden Sie bei stauberzeugenden Arbeiten eine Atemmaske.
- ◆ Kontrollieren Sie vor jedem Gebrauch das Gerät, die Anschlussleitung und das Verlängerungskabel. Arbeiten Sie nur mit einem einwandfreien und unbeschädigten Gerät. Beschädigte Teile müssen sofort von einem Elektro- Fachmann erneuert werden.
- ◆ Verwenden Sie das Gerät nie mit beschädigten Schutzeinrichtungen oder Abschirmungen oder fehlenden Sicherheitseinrichtungen wie Ablenk- und/oder Grasfangeinrichtungen.
- ◆ Beim Arbeiten im Freien dürfen nur dafür zugelassene Verlängerungskabel verwendet werden. Die verwendeten Verlängerungskabel müssen einen Mindest-Querschnitt von 1,5 mm<sup>2</sup> aufweisen. Die Steckverbindungen müssen Schutzkontakte aufweisen und spritzwassergeschützt sein.

#### Betrieb

- ◆ Geräteanschlussleitung immer nach hinten vom Gerät wegführen.
- ◆ Wenn das Strom- oder Verlängerungskabel beschädigt ist; ziehen Sie den Stecker aus der Steckdose.
- ◆ Tragen Sie das Gerät nicht am Kabel
- ◆ Ziehen Sie den Stecker aus der Steckdose:
  - wenn Sie das Gerät nicht benutzen, es transportieren oder es unbeaufsichtigt lassen;
  - wenn Sie das Gerät kontrollieren, es reinigen oder Blockierungen entfernen;
  - wenn Sie Reinigungs- oder Wartungsarbeiten vornehmen oder Zubehör auswechseln;

**D**

– nach dem Kontakt mit Fremdkörpern oder bei abnormaler Vibration

- ◆ Benutzen Sie Werkzeuge nur bei Tageslicht oder mit ausreichender künstlicher Beleuchtung
- ◆ Die Kraft nicht unterschätzen. Immer einen sicheren Stand und das Gleichgewicht halten
- ◆ Vermeiden Sie, wenn möglich, das Betreiben des Gerätes im nassen Gras.
- ◆ Achten Sie besonders an Abhängen auf sicheren Stand.
- ◆ Immer gehen, niemals rennen.
- ◆ Halten Sie die Lüftungsöffnung immer sauber.
- ◆ Die Saug-Blasöffnung niemals auf Personen oder Tiere richten.

**Wartung und Aufbewahrung**

- ◆ Sorgen Sie dafür, dass alle Muttern, Schrauben und Bolzen stets festgezogen sind, um sicher zu sein, dass sich das Gerät in einem sicheren Betriebszustand befindet.
- ◆ Überprüfen Sie die Grasfangeinrichtungen häufig auf Verschleiß und Verformungen
- ◆ Nur Ersatzschneidewerkzeuge des richtigen Typs verwenden.
- ◆ Ersetzen Sie aus Sicherheitsgründen verschlissene oder beschädigte Teile.
- ◆ Unbenutzte Elektrowerkzeuge sollten an einem trockenen Ort abgelegt werden.

Das Gerät kann an jede mit min. 10A abgesicherte Steckdose ( mit 230 V Wechselspannung) angeschlossen werden. Die Steckdose ist mit einem Fehlerstromschutzschalter (FI) zu sichern. Der Auslösestrom darf max. 30mA betragen.

**Sicherheitspiktogramme am Gerät (Abb. 8)**

1. Vor Inbetriebnahme Gebrauchsanleitung lesen.
2. Bei Regen oder Schnee Gerät nicht benutzen. Gerät vor Nässe schützen.
3. Dritte aus dem Gefahrenbereich fernhalten
4. Augen- und Gehörschutz tragen.
5. Bei Reinigungs- und Pflegearbeiten Gerät ausschalten und Netzstecker ziehen.

**4.0 Technische Daten**

Wechselstrommotor	230V ~ 50 Hz
Leistung	2500 Watt
Leerlaufdrehzahl	4000-13000 min <sup>-1</sup>
Luftgeschwindigkeit	270 km/h

8

Saugleistung	780 m <sup>3</sup> /h
Fangsackvolumen	ca. 45 l
Schall-Leistungspegel LWA	101 dB (A)
Schall-Druckpegel LPA	90 dB (A)
Vibration a <sub>h</sub>	< 2,5 m/s <sup>2</sup>

**5.0 Montage****5.1. Montage Saugrohr (Abb. 2, 3, 3a, 3b)**

Stecken Sie bitte zuerst das vordere (1) und hintere Saugrohr (2) zusammen. Achten Sie bitte auf ein hörbares Einrasten.

Anschließend stecken Sie bitte das Saugrohr in das Motorgehäuse (Abb. 3) Anschließend den Arretierhebel (3) herausziehen und um 90° drehen (Abb. 3a). Das Saugrohr ist somit fixiert.

**Hinweis: Bitte beachten Sie, dass vor dem Befestigen am Gerät immer zuerst die beiden Saugrohre fest miteinander verbunden sind und anschließend nicht mehr zerlegt werden dürfen!**

**Hinweis: Der Laubsauger ist mit einem Sicherheitsschalter ausgerüstet und funktioniert nur, wenn das Saugrohr am Gerät befestigt ist.**

**5.2. Rechen montieren (Abb. 3b)**

Der Rechenaufsatz wird auf das Saugrohr aufgesteckt. Bei Verwendung des Rechenaufsatzes haben die Laufrollen keine Funktion.

**5.3. Fangsack montieren (Abb. 4)**

Stecken Sie bitte den Fangsack (7) über den Stutzen am Motorgehäuse und achten Sie dabei auf ein hörbares Einrasten. Anschließend hängen Sie den Haken am Saugrohr ein.

**6.0 Vor Inbetriebnahme**

- ◆ Nehmen Sie das Gerät erst dann in Betrieb, wenn Sie die Montage vollständig durchgeführt haben. Vor jeder Inbetriebnahme ist die Geräteanschlussleitung auf Anzeichen von Beschädigungen zu untersuchen und darf nur in einwandfreiem Zustand benutzt werden.



## 7.0 Inbetriebnahme

### 7.1. Gurtlänge bestimmen (Abb. 1)

- ◆ Gurtlänge des Tragegurtes (4) so einstellen, dass das Saugrohr knapp über dem Boden geführt werden kann. Zusätzlich dienen zur leichteren Führung des Saugrohres am Boden die Führungsrollen (9) am unteren Ende des Saugrohres.

### 7.2. Gerät anschließen und einschalten (Abb. 5,6)

- ◆ Den Gerätestecker in die Kupplung der Geräteanschlussleitung (Verlängerung) stecken.
- ◆ Geräteanschlussleitung (6) mit der am Gerät vorhandenen Kabelzugentlastung wie abgebildet sichern.
- ◆ Zum Einschalten Ein-Ausschalter (5) in Richtung ON schieben, zum Ausschalten Ein-Ausschalter in Richtung OFF schieben.

### 7.3 Betriebsart wählen

#### 7.3.1 Saugen (Abb. 7)

- ◆ Drehen Sie den Hebel (8) ganz nach links auf „Saugen“. Dies kann sowohl im Stillstand als auch bei laufendem Gerät geschehen.

#### 7.3.2 Blasen (Abb. 7)

- ◆ Drehen Sie den Hebel (8) ganz nach rechts auf „Blasen“. Dies kann sowohl im Stillstand als auch bei laufendem Gerät geschehen.
- ◆ Richten Sie den Luftstrahl nach vorne und bewegen Sie sich langsam um Laub oder Gartenabfälle zusammenzublasen bzw. von schwer zugänglichen Stellen zu entfernen.

#### Achtung!!

- ◆ Entleeren Sie vor dem Blasen den Fangsack. Ansonsten könnte aufgesaugtes Sauggut wieder austreten.

#### 7.3.3 Fangsack entleeren (Abb. 1)

Entleeren Sie den Fangsack (7) rechtzeitig. Bei hohem Füllgrad lässt die Saugleistung deutlich nach. Führen Sie organische Abfälle der Kompostierung zu.

- ◆ Gerät ausschalten und Netzstecker ziehen
- ◆ Reißverschluss am Fangsack (7) öffnen und Sauggut ausschütten.

## 8.0 Wartung und Pflege

### ACHTUNG!

**Sämtliche Wartungs-, Service- und Reinigungsarbeiten dürfen nur bei gezo-genem Netzstecker durchgeführt werden.**

- ◆ Das Gerät darf nicht mit Hochdruckreiniger oder fließendem Wasser gereinigt werden.
- ◆ Keine scharfen Reinigungsmittel verwenden.
- ◆ Nach Beendigung der Arbeit Auffangsack abnehmen, umstülpen und gründlich reinigen, um das Entstehen von Schimmel und unangenehmen Gerüchen zu verhindern.
- ◆ Ein stark verschmutzter Fangsack kann mit Wasser und Seife gewaschen werden.
- ◆ Bei Schwergängigkeit des Reißverschlusses die Reißverschlusszähne mit einer trockenen Seife einreiben.
- ◆ Halten Sie Gerät und Lüftungsschlitze stets sauber.
- ◆ Verschmutzungen am Gerät mit einem feuchten Lappen abwischen. Saug-/Blasrohr bei Verschmutzung mit einer Bürste reinigen.
- ◆ Aufgrund von Verschmutzung durch Sauggut kann die Gängigkeit des Umschalthebels (Blasen/Saugen) erschwert werden. In diesem Fall stellt sich nach mehrmaligen Umschalten von Saugen auf Blasen die Gängigkeit des Umschalthebels wieder ein.

## 9.0 Reparatur

Bei eventuell auftretenden Störungen das Gerät nur von einem autorisierten Fachmann bzw. von einer Kundendienstwerkstatt überprüfen lassen.

## 10.0. Entsorgung

Gerät, Zubehör und Verpackung sollten einer umweltgerechten Wiederverwertung zugeführt werden. Zum sortenreinen Recycling sind Kunststoffteile gekennzeichnet.

**D**

**11.0. Ersatzteilbestellung (Abb. 1)**

Bei der Ersatzteilbestellung sollten folgende Angaben gemacht werden:

- ◆ Typ des Gerätes
- ◆ Artikelnummer des Gerätes
- ◆ Ident-Nummer des Gerätes
- ◆ Ersatzteilnummer des erforderlichen Ersatzteils

Aktuelle Preise und Infos finden Sie unter [www.isc-gmbh.info](http://www.isc-gmbh.info)

**12.0 Fehlersuchplan**

Fehler	mögliche Ursache	Beseitigung
Gerät läuft nicht an	- kein Strom im Stecker - Kabel defekt - Anschlüsse am Motor gelöst - Saugrohr nicht korrekt montiert	- Leitung und Sicherung überprüfen - überprüfen - durch Kundendienstwerkstatt überprüfen lassen - auf korrekte Montage achten

## 1.0 Layout (Fig. 1+1A)

1. Front suction tube
2. Rear suction tube
3. Clip fastener
4. Carrying strap
5. ON/OFF switch
6. Power cord
7. Debris bag
8. Selector switch for vacuum/blower
9. Guide rollers
10. Speed controller
11. Plug-on rake

## 2.0 Proper use

- ◆ The garden blower vac is designed to handle only foliage and garden refuse such as grass and small branches. Any other use is prohibited.
- ◆ This tool is only intended for use around the home and should only be operated within its design limitations. Tools of this category which are designed for home and garden use should only be operated in such settings. Tools of this category are not suitable for use in public facilities, parks and sports centers, on farms or in the forestry sector.

## 3.0 Important information

Please read the directions for use carefully and observe the information provided. It is important to consult these instructions in order to acquaint yourself with the tool, its proper use and safety precautions.

Please observe the general maximum operating times as well as local regulations for tool operation.

**Keep these instructions in a safe place.**

### Safety information

#### 1. General instructions

- ◆ Read the complete operating manual with due care. Acquaint yourself with the controls and how to use the tool.
- ◆ Never allow children to use the tool.
- ◆ Never allow other persons who are not familiar with the operating instructions to use the tool. Contact your local government offices for information regarding minimum age requirements for operating the tool.
- ◆ Never use the tool when there are people – particularly children – or pets nearby.
- ◆ The user is responsible for any accidents or hazards suffered by third parties or their

property.

#### 2. Preparation

- ◆ Always wear sturdy footwear and long trousers when using the tool.
- ◆ Never wear loose fitting clothes or jewelry. They may get drawn into the suction opening. Rubber gloves and non-slip shoes are recommended when working outdoors. Wear a hair net if you have long hair.
- ◆ Wear safety goggles while you work.
- ◆ Use a dust mask when working on dusty jobs
- ◆ Always check the tool, the power cable and the extension cable before using the tool. Only operate the tool when it is in good working order and is not damaged in any way. Damaged parts have to be replaced immediately by a qualified electrician.
- ◆ Never use the tool if any of its safety devices or guards are damaged or if any safety attachments such as deflectors and/or grass catching devices are missing.
- ◆ When working outdoors, use only extension cables which are approved for outdoor use. Extension cables must have a minimum cross-section of 1.5 mm<sup>2</sup>. Plug connections must have earthing contacts and be protected from rain-water.

#### 3. Operation

- ◆ Always trail the power cable behind the tool.
- ◆ If the power cable or extension cable is damaged, pull the plug out of the socket.
- ◆ Do not carry the tool by its power cable.
- ◆ Always pull out the power plug:
  - when the tool is not being used, when it is being transported or when you leave it unsupervised.
  - when you are checking the tool, cleaning it or removing blockages.
  - when you want to carry out cleaning or maintenance work on the tool or replace accessories.
  - after the tool impacts with foreign bodies or you notice unusual vibrations.
- ◆ Use the tool only in broad daylight or in well-lit conditions.
- ◆ Do not underestimate the forces involved. Make sure you stand squarely and keep your balance at all times.
- ◆ If possible, avoid using the tool on wet grass.
- ◆ Ensure that you maintain a steady foothold particularly while working on slopes.
- ◆ Always walk. Never run.
- ◆ Always keep the ventilation opening clean.
- ◆ Never direct the vacuum/blow hole at persons

**GB**

or animals.

**4. Maintenance and storage**

- ◆ Check that all nuts, bolts and screws are securely tightened in order to be sure that the machine is in a safe working condition.
- ◆ Frequently check the grass catching devices for signs of wear and deformation.
- ◆ Only use replacement cutters of the correct type.
- ◆ For your own safety, replace worn or damaged parts without delay.
- ◆ Electric tools should be kept in a dry place when not in use.

The tool can be plugged into any socket-outlet (with 230 V AC) that is equipped with a 10A fuse or higher. The socket-outlet has to be safeguarded by an earth-leakage circuit breaker (e.l.c.b.). The operating current must not exceed 30 mA.

**Safety pictograms on the tool (Fig. 10)**

1. Read the directions for use before operating the tool.
2. Do not use the tool in rain or snow. Do not expose the tool to wet conditions.
3. Keep all other persons away from the danger zone.
4. Wear goggles and ear muffs.
5. Switch off the tool and pull out the power plug before carrying out any cleaning or maintenance work.

**4.0 Technical data**

AC motor	230V ~ / 50 Hz
Power rating of the	2500 W
Idle speed of the	4000-13.000 min <sup>-1</sup>
Air velocity	270 km/h
Suction rate	780 m <sup>3</sup> /h
Volume of debris bag	approx. 45 l
Sound volume level LWA	101 dB (A)
Sound pressure level LPA	90 dB (A)
Vibration ah	< 2,5 m/s <sup>2</sup>

**5.0 Assembly****5.1. Mounting the vacuum tube (Fig. 2, 3, 3a, 3b)**

First plug together the front suction tube (1) and the rear suction tube (2). When the two parts engage correctly they make an audible click.

Then slip the assembled suction tube in the motor housing (Fig. 3), pull out the lever catch (3) and turn it through 90° (Fig. 3a). The vacuum tube is now locked in place.

**Important: Please note that the two suction tubes must always be joined together before they are mounted on the motor housing, and that they must never be taken apart when mounted!**

**Important: The garden blower vac is equipped with a safety lock-off switch which only works when the suction tube is mounted on the motor housing.**

**5.2. Mounting the rake (Fig. 3b)**

The rake attachment is connected to the vacuum tube. When using the rake attachment the guide rollers do not come into operation.

**5.3. Mounting the debris bag (Fig. 4)**

Slip the debris bag (7) over the socket on the motor housing. It engages correctly when it makes an audible click. Then hang the hook on the suction tube.

**6.0 Prior to starting up**

- Start up the tool only after it is fully assembled. Always inspect the tool power cord for damage before starting up. The tool may only be used if the cord is in flawless condition.

**7.0 Starting up****7.1. Sizing the strap (Fig. 1)**

- ◆ Size the length of the carrying strap (4) so that the vacuum tube just clears the ground. The guide rollers (9) at the bottom end of the suction tube will help you to maneuver the suction tube on the ground.

**7.2. Connecting the tool to the power supply and switching on (Fig. 5, 6)**

- ◆ Insert the tool plug into the power cord coupling (extension).
- ◆ Secure the power cord (6) with the sleeve provided on the tool as shown.
- ◆ To switch on, push the ON/OFF switch (5) toward ON. To switch off, push the ON/OFF switch toward OFF.

**7.3 Selecting the mode of operation****7.3.1 Vacuum (Abb. 7)**

- ◆ Turn the lever (8) all the way left to "Vacuum". You can do this regardless of whether the tool is running or not.

**7.3.2 Blowing (Fig. 7)**

- ◆ Turn the lever (8) all the way right to "Blower". You can do this regardless of whether the tool is running or not.
- ◆ Channel the air stream forward and walk slowly to blow foliage or garden refuse into a pile or to clear out hard-to-reach places.

**Important!**

Empty the debris bag before blowing. Otherwise, the material that has been vacuumed up could drop out.

**7.3.3 Emptying the debris bag and pre-screen (Fig. 1)**

Empty the debris bag (7) in good time. When the bag is heavily loaded with material, vacuum power is considerably reduced. Deposit organic refuse at a compost site.

- ◆ Switch off the tool and pull out the plug.
- ◆ Open the zipper on the debris bag (7) and shake out the material.

**8.0 Maintenance and cleaning****IMPORTANT!**

**All maintenance, service and cleaning work must be performed after the power cord has been pulled out.**

- ◆ Do not use high-pressure cleaners or running water to clean the tool.
- ◆ Do not use any aggressive cleaning agents.
- ◆ After shaking out the debris bag, turn it inside out and thoroughly clean it in order to prevent mould and unpleasant odors from forming.
- ◆ You can use soap and water to clean out a heavily soiled debris bag.
- ◆ Rub a bar of dry soap across the zipper teeth if

the zipper becomes difficult to pull.

- ◆ Always keep the tool and ventilation slats clean.
- ◆ Use a damp rag to wipe dirt marks off of the tool. Clean the vacuum/blower tube with a brush upon evidence of dirt and grime.
- ◆ Dirt and grime can make the switch (blower/vacuum) more difficult to operate as a result of the material that swirls up off the ground. When this occurs, simply flip the switch back and forth a few times, which should bring it back to the normal feel.

**9.0 Repair**

Should the tool experience problems beyond those mentioned above, let only an authorized professional or a customer service shop perform an inspection.

**10.0 Disposal**

The tool, accessories and packaging should be disposed of in an environmentally-friendly fashion. Plastic parts are coded for purposes of separation when recycling.

**11. Ordering replacement parts (fig. 1)**

Please quote the following data when ordering replacement parts:

- Type of machine
- Article number of the machine
- Identification number of the machine
- Replacement part number of the part required

For our latest prices and information please go to [www.isc-gmbh.info](http://www.isc-gmbh.info)

**GB**

**12.0 Troubleshooting guide**

<b>Fault</b>	<b>Possible cause</b>	<b>Remedy</b>
Motor does not start	No electricity at the plug Power cord defective Motor terminals disconnected	Check the cord and fuses Check the power cord Have the unit checked by a customer service workshop
	Suction tube not mounted correctly	Mount the tube correctly

## 1.0 Description de l'appareil (fig. 1+1a)

1. Tube aspirateur avant
2. Tube aspirateur arrière
3. Etrier de fermeture
4. Courroie
5. Interrupteur Marche / Arrêt
6. Conduite réseau
7. Sac collecteur
8. Commutateur aspirer/souffler
9. Galets de roulement
10. Régulateur de vitesse de rotation
11. Râteau à tête amovible

## 2.0 Emploi conforme à l'affectation

- ◆ L'aspirateur/le souffleur de feuilles est uniquement autorisé pour les feuilles et les déchets de jardin tels l'herbe et les petites branches. Tout autre emploi n'est pas autorisé..
- ◆ Il est uniquement conçu pour un emploi privé conformément à son affectation. Sont considérés comme appareils destinés à l'emploi privé à la maison ou au jardin ceux qui sont employés dans les maisons et jardins privés. Mais pas dans les installations, parcs, terrains de sport ainsi que dans l'agriculture et les exploitations forestières.

## 3.0 Remarques importantes

Veillez lire consciencieusement ce mode d'emploi jusqu'au bout et en respecter les consignes. Familiarisez-vous avec l'appareil, son emploi correct ainsi qu'avec les consignes de sécurité en vous servant de ce mode d'emploi.

Veillez respecter les heures de travail permises en général ainsi que les prescriptions communales pour le fonctionnement des appareils.

**Conservez bien ce mode d'emploi !**

### Consignes de sécurité

#### Instructions

- ◆ Veuillez lire ce mode d'emploi avec attention. Apprenez à vous servir des dispositifs de commande ou de réglage et à employer l'appareil dans les règles de l'art.
- ◆ Ne laissez jamais des enfants employer l'appareil.
- ◆ Ne laissez jamais d'autres personnes ne connaissant pas ces instructions utiliser l'appareil. Des prescriptions locales peuvent

prescrire l'âge minimum permettant d'utiliser l'appareil.

- ◆ N'utilisez jamais l'appareil lorsque des personnes, en particulier des enfants, ou encore des animaux domestiques se trouvent à sa proximité.
- ◆ L'utilisateur est responsable pour tout accident ou risque arrivant à une tierce personne ou à ses propriétés.

#### Préparation

- ◆ Lors de l'utilisation de l'appareil, portez toujours des chaussures stables et des pantalons longs.
- ◆ Ne portez aucun vêtement ou bijou lâche. Vous pouvez être attrapé(e) par l'ouverture d'aspiration. Lors de travaux en plein air, il est recommandé de porter des gants en caoutchouc et des chaussures antidérapantes. Portez un filet à cheveux pour les cheveux longs.
- ◆ Portez des lunettes de protection pendant les travaux.
- ◆ Utilisez un masque de respiration pour les travaux générateurs de poussière.
- ◆ Avant d'employer l'appareil, contrôlez chaque fois la ligne de raccordement et le câble de rallonge. Travaillez exclusivement avec un appareil en état impeccable et non endommagé. Les pièces endommagées doivent être immédiatement remplacées par un(e) spécialiste électronicien(ne).
- ◆ N'utilisez jamais l'appareil lorsque les dispositifs de protection ou les blindages sont endommagés ou encore que les dispositifs de sécurité, tels les dispositifs déflecteurs et/ou récupérateurs d'herbe, manquent.
- ◆ Pour les travaux à l'extérieur, seuls les câbles de rallonge dûment homologués doivent être utilisés. Les rallonges utilisées doivent avoir une section transversale minimale de 1,5 mm<sup>2</sup>. Les raccords à fiche doivent être dotés de contacts de protection et être protégés contre les éclaboussures.

**F****Fonctionnement**

- ◆ Toujours faire passer le câble de raccordement de l'appareil à l'arrière de l'appareil.
- ◆ Lorsque le câble de courant ou la rallonge est abîmé ; tirer la fiche hors de la prise de courant.
- ◆ Ne portez pas l'appareil par son câble
- ◆ Tirer la fiche hors de la prise de courant :
  - Si vous n'utilisez pas l'appareil, si vous le transportez ou le laissez sans surveillance
  - Lorsque vous contrôlez l'appareil, le nettoyez ou en retirez des objets bloquants
  - Lorsque vous entreprenez des travaux de nettoyage ou d'entretien ou que vous changez des accessoires ;
  - Après contact avec des corps étrangers ou en cas de vibration anormale,
- ◆ N'utiliser les outils qu'à la lumière du jour ou avec un éclairage artificiel suffisant
- ◆ N'en sous-estimez pas la force. Tenez-vous de façon sûre, et gardez l'équilibre
- ◆ Evitez, si possible, d'utiliser l'appareil dans du gazon mouillé.
- ◆ Veillez, particulièrement dans les pentes, à bien vous tenir de façon stable et sûre.
- ◆ Marchez toujours, ne courez jamais.
- ◆ Gardez l'ouverture d'aération en bon état de propreté.
- ◆ Ne dirigez jamais l'ouverture d'aspiration/de soufflage sur des personnes ou des animaux

**Entretien et entreposage**

- ◆ Veillez à ce que tous les écrous, toutes les vis et chevilles soient constamment vissées à fond pour être sûr(e) que l'appareil soit bien en état sûr de fonctionnement.
- ◆ Contrôlez souvent si le dispositif collecteur d'herbe est usé ou s'il est déformé
- ◆ N'utilisez que des outils de coupe de type correct.
- ◆ Remplacez les pièces usées ou endommagées pour des raisons de sécurité.
- ◆ Les appareils électriques inutilisés devraient être conservés dans un endroit sec.

L'appareil peut être raccordé à chaque fiche à contact de protection (de 230 V de courant alternatif) protégée par un fusible de min. 10 A. La prise doit être protégée d'un interrupteur de protection contre les courants de courts-circuits. Le courant de déclenchement doit s'élever au max. à 30 mA.

**Pictogramme de sécurité sur l'appareil (fig. 8)**

1. Avant la mise en service, lisez le mode d'emploi.
2. N'utilisez pas l'appareil en cas de pluie ou de neige. Protégez l'appareil de l'humidité.
3. Gardez les tierces personnes hors de la zone de dangers
4. Portez des protections oculaires et auditives.
5. Mettez l'appareil hors circuit et retirez la fiche de contact pour les travaux de nettoyage et d'entretien.

**4.0 Caractéristiques techniques:**

Moteur à carburants multiples	230V ~ 50 Hz
Puissance	2500 Watt
Vitesse de rotation à vide	4000-13.000 min <sup>-1</sup>
Vitesse de l'air	270 km/h
Puissance d'aspiration	780 m <sup>3</sup> /h
Volume du sac collecteur	env. 45 l
Niveau de puissance sonoreLWA	101 dB (A)
Niveau de pression acoustiqueLPA	90 dB (A)
Vibration ah	< 2,5 m/s <sup>2</sup>

**5.0 Montage****5.1. Montage du tube aspirateur (fig. 2, 3, 3a, 3b)**

Enfichez tout d'abord les tubes aspirateurs avant (1) et arrière (2) l'un dans l'autre. Veiller à ce que l'encliquetage soit bien audible.

Ensuite, enfichez le tube aspirateur dans le carter-moteur (fig. 3). Puis retirez le levier de blocage (3) et tournez de 90° (fig. 3a). Le tube aspirateur est ainsi fixé.

**Nota : Veuillez prêter attention au fait qu'avant de les fixer sur l'appareil, les deux tubes aspirateurs doivent toujours être tout d'abord raccordés l'un à l'autre et qu'ils ne doivent ensuite plus être désassemblés !**

**Nota : L'aspirateur de feuilles est équipé d'un interrupteur de sécurité et ne fonctionne donc que lorsque le tube aspirateur est monté sur l'appareil.**



**5.2. Monter le râteau (fig. 3b)**

L'embout râteau doit être enfoncé sur le tube aspirateur. Si vous utilisez l'embout râteau, les galets de roulement n'ont plus de fonction.

**5.3. Assembler le sac collecteur assembler (fig. 4)**

Enfichez le sac collecteur (7) dans le bâti de moteur par l'intermédiaire de la tubulure et veillez ce faisant à ce que l'encliquetage soit bien audible. Ensuite, accrochez le crochet au tube aspirateur.

**6.0 Avant la mise en service**

- Ne mettez l'appareil en service que lorsque vous avez entièrement terminé le montage. Avant chaque mise en service, contrôlez minutieusement si le câble de raccordement de l'appareil ne montre pas de signes d'endommagement, celui-ci doit être uniquement utilisé en état impeccable.

**7.0 Mise en service****7.1. Déterminez la longueur de la courroie (fig. 1)**

- Réglez la longueur de la courroie en bandoulière (4) de telle manière que le tube d'aspiration puisse être guidé au ras du sol. En outre, les rouleaux de guidage (9) sur l'extrémité inférieure du tube aspirateur servent à mieux guider le tube aspirateur au sol.

**7.2. Connectez l'appareil et mettez-le en circuit (fig. 5,6)**

- Enfichez la fiche de l'appareil dans l'accouplement du câble de raccordement de l'appareil (rallonge).
- Bloquez le câble de raccordement de l'appareil (6) comme indiqué dans le croquis à l'aide du dispositif de décharge de traction se trouvant sur l'appareil.
- Pour mettre en circuit, poussez l'interrupteur Marche/Arrêt (5) en direction de ON, pour la mise hors service, poussez l'interrupteur Marche/Arrêt en direction de OFF.

**7.3 Sélectionner le mode de fonctionnement****7.3.1 Aspiration (fig. 7)**

- Tournez le levier (8) complètement vers la gauche sur "Saugen" (aspirer). Vous pouvez le faire aussi bien à l'arrêt que lorsque l'appareil fonctionne.

**7.3.2 Soufflage (fig. 7)**

- Tournez le levier (8) complètement vers la droite sur "blasen" (souffler). Vous pouvez le faire aussi bien à l'arrêt que lorsque l'appareil fonctionne.
- Dirigez le courant d'air vers l'avant et déplacez-vous lentement pour rassembler les feuilles ou les déchets de jardin en soufflant dessus et/ou les retirer d'endroits difficiles d'accès.

**Attention ! !**

Avant le soufflage, videz le sac collecteur et le séparateur préalable. Sinon, vous pourriez faire ressortir ce que vous avez aspiré auparavant.

**7.3.3 Vider le sac collecteur et le séparateur préalable (fig. 1)**

Videz le sac collecteur (7) à temps. Si le niveau de remplissage est important, la puissance d'aspiration diminue nettement. Placez les déchets organiques sur un compost.

- Mettez l'appareil hors circuit et retirez la fiche de contact
- Ouvrez la fermeture éclair sur le sac collecteur (7) et secouez les déchets du sac.

**8.0 Maintenance et soin****ATTENTION!**

**Tous les travaux de maintenance, de service et de nettoyage doivent uniquement être effectués lorsque la fiche secteur est déconnectée.**

- L'appareil ne doit pas être nettoyé à l'aide d'un appareil de nettoyage à haute pression ni à l'eau courante.
- Ne pas utiliser de produits de nettoyage mordants.
- Après la fin des travaux, retirez le sac collecteur, retournez-le et nettoyez-le à fond pour éviter que ne se forme des champignons et que des odeurs désagréables n'apparaissent.
- Un sac collecteur fortement encrassé peut être nettoyé à l'eau et au savon.
- Si la fermeture éclair s'ouvre mal, frottez les dents de la fermeture éclair à l'aide de savon à sec.
- Gardez toujours l'appareil et les fentes d'aération propres.
- Essuyez les encrassements de l'appareil à l'aide d'un chiffon légèrement humide. Nettoyez le tube d'aspiration / de soufflage en cas d'encrassement à l'aide d'une brosse.
- En raison d'encrassement par ce qui a été aspiré, le levier de commutation

**F**

(souffler/aspirer) peut être difficile à commuter. Dans un tel cas, son fonctionnement se fera à nouveau sans problème après l'avoir commuté plusieurs fois de suite de „aspirer“ sur „souffler“.

**9.0 Réparation**

En cas de dérangements éventuels, faites contrôler l'appareil exclusivement par un(e) spécialiste dûment autorisé(e) et/ou par un atelier de service après-vente.

**10.0. Elimination**

L'appareil, les accessoires et l'emballage doivent être éliminés en les apportant dans un réseau de recyclage écologique. Les pièces en matière plastique sont marquées pour pouvoir être recyclées en fonction des sortes.

**11. Commande de pièces de rechange (fig. 1)**

Pour les commandes de pièces de rechange, veuillez indiquer les références suivantes:

- Type de l'appareil
- No. d'article de l'appareil
- No. d'identification de l'appareil
- No. de pièce de rechange de la pièce requise

Vous trouverez les prix et informations actuelles à l'adresse [www.isc-gmbh.info](http://www.isc-gmbh.info)

**12.0 Plan de recherche des erreurs**

Erreur	Cause probable	Suppression
L'appareil ne démarre pas	Pas de courant dans la fiche Câble défectueux Raccordements sur le moteur détachés Tube aspirateur incorrectement monté	Contrôler la ligne et le fusible Contrôler Faire contrôler par le service après-vente Veiller à ce que le montage soit correctement effectué

## 1.0 Descripción del aparato (Fig. 1 y 1a)

1. Tubo de aspiración anterior
2. Tubo de aspiración posterior
3. Estribo de cierre
4. Cinturón de transporte
5. Interruptor ON/OFF
6. Cable de red
7. Bolsa de recogida
8. Conmutador aspirar / soplar
9. Rodillos guía
10. Regulador de velocidad
11. Rastrillo acoplable

## 2.0 Uso adecuado

- ◆ El aspirador / soplador de hojas sólo está homologado para hojas y residuos del jardín tales como césped o ramas pequeñas. No está permitido darle otros usos.
- ◆ El aparato está concebido exclusivamente para uso privado de acuerdo con la finalidad indicada. Se definen como aparatos para uso de carácter privado tanto domésticos como en jardines aquellos aparatos que sean empleados en el ámbito particular tanto doméstico como en el jardín. Se excluye el uso en establecimientos públicos, parques, instalaciones deportivas, así como zonas agrícolas y forestales.

## 3.0 Advertencias importantes

Le rogamos se sirva de observar atentamente estas instrucciones de uso y sus advertencias. Utilice este manual para familiarizarse con el aparato, su uso correcto y las advertencias de seguridad pertinentes.

### Guarde siempre las instrucciones de seguridad en lugar seguro.

Tenga en consideración los tiempos de servicio generales permitidos, así como las disposiciones locales para utilizar el aparato.

### Instrucciones de seguridad

#### Instrucciones

- ◆ Le rogamos se sirva de observar atentamente estas instrucciones de uso. Familiarícese con los dispositivos de mando y regulación, así como el manejo adecuado del aparato.
- ◆ Nunca permita que los niños utilicen el aparato.
- ◆ Nunca permita que otras personas que no estén familiarizadas con estas instrucciones utilicen el

aparato. La edad mínima del usuario puede estar regulada por disposiciones locales.

- ◆ Nunca utilice el aparato cuando haya personas, en especial niños, o animales domésticos en las inmediaciones.
- ◆ El usuario es responsable de los daños o riesgos que se produzcan a terceros o a sus propiedades.

#### Preparación

- ◆ Cuando utilice el aparato, es recomendable llevar zapatos resistentes y pantalón largo.
- ◆ No lleve ropa holgada ni joyas mientras trabaje. Pueden ser captadas por el orificio de aspiración. Si trabaja al aire libre, es recomendable llevar guantes de goma y zapatos de suela antideslizante. Póngase una redecilla para el cabello si tiene el pelo largo.
- ◆ Póngase gafas de protección mientras trabaje.
- ◆ Póngase una mascarilla cuando realice trabajos en los que se produzca gran cantidad de polvo.
- ◆ Antes de cada uso, controle el aparato, el cable de conexión y la alargadera. Trabaje sólo si el aparato está en perfecto estado y no presenta ningún daño. Las piezas dañadas deben ser sustituidas inmediatamente por un electricista profesional.
- ◆ Nunca utilice el aparato cuando los dispositivos de protección o apantallamientos estén dañados o falte algún dispositivo de seguridad como, por ejemplo, los dispositivos de desviación y/o de recogida de césped.
- ◆ Solo se podrán utilizar alargaderas homologadas para realizar trabajos en el exterior. Las alargaderas utilizadas han de presentar una sección mínima de 1,5 mm<sup>2</sup>. Los enchufes deben estar dotados de contactos de seguridad y llevar una protección a prueba de salpicaduras.

#### Servicio

- ◆ Tire del cable siempre hacia atrás para que se mantenga en la parte trasera del aparato en todo momento.
- ◆ Cuando el cable de conexión o alargadera esté dañado; retire el enchufe de la toma.
- ◆ No traslade el aparato sosteniéndolo por el cable

- ◆ Retire el enchufe de la toma:  
– cuando no utilice el aparato, lo transporte o lo

**E**

- deje sin vigilancia;
- cuando controle el aparato, lo limpie o retire cualquier obstáculo que bloquee;
  - cuando realice trabajos de limpieza o mantenimiento o cambie accesorios;
  - al entrar en contacto con cuerpos extraños o en caso de vibración anormal
- ◆ Sólo utilice la herramienta a la luz del día o con suficiente iluminación artificial
  - ◆ No infravalore la fuerza del aparato. Adopte una posición segura y guarde en todo momento el equilibrio.
  - ◆ Siempre que sea posible, evite utilizar el aparato en césped húmedo.
  - ◆ Se ha de guardar especialmente una posición segura en caso de pendientes.
  - ◆ Camine siempre, jamás corra.
  - ◆ Mantenga siempre limpios los orificios de ventilación.
  - ◆ Nunca apunte con el orificio de aspiración / soplado a personas o animales.

**Mantenimiento a la hora de guardarlo**

- ◆ Asegúrese de que, todas las tuercas, tornillos y bulones siempre estén sujetos para garantizar que el aparato se encuentre en un estado de servicio seguro.
- ◆ Compruebe continuamente que los dispositivos de recogida de césped no presenten desgaste ni deformaciones.
- ◆ Sólo utilice herramientas de corte que sean del tipo correcto.
- ◆ Por motivos de seguridad, deberá sustituir las piezas desgastadas o dañadas.
- ◆ Deberá colocar las herramientas eléctricas que no utilice en un lugar seco.

El aparato se puede conectar a cualquier enchufe protegido con un mín. de 10A (con tensión de 230 V). El enchufe se debe proteger con un interruptor de corriente de defecto (FI). La corriente de liberación no debe superar los 30mA máx.

**Pictogramas de seguridad en el aparato (fig. 8)**

1. Lea el manual de instrucciones de uso antes de la puesta en marcha.
2. No utilice el aparato cuando llueva o nieve. Mantenga el aparato alejado de la humedad.
3. Mantenga a terceras personas fuera de la zona de peligro.
4. Póngase gafas de trabajo y protectores auditivos.
5. Desconecte el aparato cuando vaya a realizar trabajos de limpieza o mantenimiento y retire el

enchufe.

**4.0 Características técnicas**

Motor de corriente alterna	230V ~ 50Hz
Potencia	2500 vatios
Velocidad en vacío	4000-13000 r.p.m.
Velocidad del aire	270 km/h
Potencia de aspiración	780 m <sup>3</sup> /h
Volumen de la bolsa de recogida aprox.	45 l
Nivel de potencia acústica LWA	101 dB (A)
Nivel de presión acústica LPA	90 dB (A)
Vibración ah	< 2,5 m/s <sup>2</sup>

**5.0 Montaje**

**5.1. Montaje tubo de aspiración (fig. 2, 3, 3a, 3b)**  
Primero conecte el tubo de aspiración anterior (1) al posterior (2). Asegúrese de que estén bien enclavados (se oye).

A continuación, conectar el tubo de aspiración a la carcasa del motor (fig. 3). Seguidamente, extraer la palanca de enclavado (3) y girarla en 90° (fig. 3a). El tubo de aspiración está fijado.

**Advertencia: Antes de fijarlo al aparato, compruebe siempre primero que ambos tubos estén unidos entre sí de tal forma que no se puedan desarmar.**

**Advertencia: El aspirador de hojas está equipado con un interruptor de seguridad y sólo funciona cuando el tubo de aspiración está fijado al aparato.**

**5.2. Montar rastrillo (fig. 3b)**

El empalme del rastrillo se une al tubo de aspiración. Al utilizar el juego de rastrillo los rodillos guía no funcionan.

**5.3. Montaje bolsa de recogida (fig. 4)**

Introduzca la bolsa de recogida (7) por medio del empalme en la carcasa del motor y asegúrese de que esté bien enclavada. A continuación, cuelgue el gancho en el tubo de aspiración.

**6.0 Antes de la puesta en marcha**

- ◆ Ponga el aparato en servicio una vez haya

realizado el montaje por completo. Antes de cada puesta en marcha, se deberá comprobar que el cable de conexión del equipo no presente señales de deterioro y sólo se deberá utilizar en estado perfecto.

para compost los residuos orgánicos.

- ◆ Desconecte el aparato y retire el enchufe.
- ◆ Abra la cremallera de la bolsa de recogida (7) y vacíela del material aspirado.

## 7.0 Puesta en marcha

### 7.1. Determine la longitud del cinturón (fig. 1)

- ◆ Regular la longitud del cinturón (4) de tal forma que el tubo de aspiración pueda ser llevado sin entrar en contacto con el suelo. Adicionalmente, los rodillos guía (9), situados en el extremo inferior del tubo de aspiración, sirven para llevarlo con mayor facilidad sobre el suelo.

### 7.2. Conexión y encendido del aparato (fig. 5, 6)

- ◆ Introduzca el enchufe en la pieza de acoplamiento del cable de conexión de equipo (prolongación).
- ◆ Asegure el cable de conexión del equipo (6) con la descarga disponible de tracción del cable en el aparato según se ilustra.
- ◆ Para conectar desplace el interruptor ON/OFF (5), hacia ON y, para desconectarlo, desplácelo hacia OFF.

## 7.3 Seleccionar régimen de funcionamiento

### 7.3.1 Aspirar (fig. 7)

- ◆ Gire completamente la palanca (8) hacia la izquierda hasta "aspirar". Esto se puede realizar tanto cuando el aparato está parado como cuando está en funcionamiento.

### 7.3.2 Soplar (fig. 7)

- ◆ Gire completamente la palanca (8) hacia la derecha hasta "soplar". Esto se puede realizar tanto cuando el aparato está parado como cuando está en funcionamiento.
- ◆ Dirija el chorro de aire hacia delante y muévase lentamente para juntar las hojas o los residuos del jardín o para retirarlos de lugares de difícil acceso.

### ¡Atención!

- ◆ Antes de soplar, vacíe la bolsa de recogida. De lo contrario, podría escaparse el material ya aspirado.

### 7.3.3 Vaciar bolsa de recogida (fig. 1)

Vacíe la bolsa de recogida (7) puntualmente. Cuando la bolsa está muy llena, la fuerza de aspiración se debilita de forma considerable. Destíne

## 8.0 Mantenimiento y cuidados

### ¡ATENCIÓN!

Los trabajos de mantenimiento, servicio y limpieza sólo se deberán realizar cuando el cable esté desenchufado.

- ◆ No se deberá limpiar el aparato con una limpiadora a alta presión o con agua corriente.
- ◆ No utilice productos de limpieza abrasivos.
- ◆ Una vez finalizado el trabajo, retire la bolsa de recogida, vuélquela y límpiela a fondo para evitar que se produzca moho u olores desagradables.
- ◆ Una bolsa de recogida muy sucia se podrá limpiar con agua y jabón.
- ◆ En caso que aparezcan dificultades a la hora de cerrar la cremallera, frote los dientes de la cremallera con jabón seco.
- ◆ Mantenga siempre limpios tanto el aparato como las ranuras de ventilación.
- ◆ Limpie la suciedad del aparato con un paño húmedo. Limpie la suciedad del tubo de aspiración / soplado con un cepillo.
- ◆ Debido a la suciedad producida por el material aspirado, se puede dañar la marcha suave de la palanca de cambio (soplar / aspirar). En este caso, la marcha suave de la palanca de cambio se vuelve a ajustar tras cambiar varias veces de aspirar a soplar.

## 9.0 Reparación

En caso de que se produjeran averías, lleve el aparato a un especialista autorizado o un taller de servicio técnico.

## 10.0. Eliminación de residuos

Es necesario deshacerse del aparato, de los accesorios y del embalaje de manera ecológica para facilitar su posterior reciclaje. Las piezas de plástico están marcadas para su reciclaje clasificado.

## 11.0. Pedido de piezas de repuesto (fig. 1)

A la hora de pasar pedido de piezas de repuesto, es preciso que indique los siguientes datos:

**E**

- ◆ Tipo de aparato
- ◆ Número de artículo del aparato
- ◆ Número de identificación del aparato
- ◆ Número de la pieza de repuesto requerida

Encontrará los precios y la información actual en [www.isc-gmbh.info](http://www.isc-gmbh.info)

**12.0 Plan para localización de fallos**

Fallo	Posibles causas	Solución
El aparato no arranca	Enchufe sin corriente Cable defectuoso Se han soltado las conexiones en el motor El tubo de aspiración no está montado correctamente	Compruebe cable y fusible Compruébelo Un especialista autorizado deberá comprobarlo Tenga en cuenta el montaje correcto

**1.0 Descrizione dell'utensile (Fig. 1+1a)**

1. Tubo di aspirazione anteriore
2. Tubo di aspirazione posteriore
3. Barretta di chiusura
4. Tracolla
5. Interruttore ON/OFF
6. Cavo di alimentazione
7. Sacchetto di raccolta
8. Commutatore aspirazione/soffiaggio
9. Rotelle
10. Regolatore del numero di giri
11. Rastrello applicabile

**2.0 Uso corretto**

- ◆ L'aspiratore/soffiatore per foglie è omologato soltanto per foglie e rifiuti di giardino come erba e rametti. Un uso diverso non è consentito.
- ◆ L'utensile è stato concepito esclusivamente per l'uso privato corrispondente all'impiego previsto. Si considerano apparecchi per l'ambito privato di casa e giardino quelli impiegati per l'uso privato in casa e in giardino. Non devono venire usati nei giardini pubblici, parchi, impianti sportivi e nemmeno in campo agricolo o forestale.

**3.0 Avvertenze importanti**

Leggete attentamente le istruzioni per l'uso e attenetevi alle avvertenze. Usatele per conoscere bene l'utensile, il suo uso corretto nonché le avvertenze di sicurezza.

Rispettate gli orari per il funzionamento generalmente permessi ed i regolamenti comunali per l'uso di apparecchi.

**Conservate sempre con cura le istruzioni per l'uso!**

**Avvertenze di sicurezza****Introduzione**

- ◆ Leggete attentamente queste istruzioni per l'uso. Informatevi bene sui dispositivi di comando e di regolazione e sull'uso corretto dell'apparecchio.
- ◆ Non permettete mai ai bambini di adoperare l'apparecchio.
- ◆ Non permettete mai ad altre persone, che non sono pratiche delle istruzioni, di adoperare l'apparecchio. Le norme locali possono prescrivere l'età minima dell'utilizzatore.

- ◆ Non adoperate mai l'apparecchio se nelle vicinanze ci sono delle persone, in particolare bambini, o animali.
- ◆ L'utilizzatore è responsabile in caso di incidenti o di rischi nei confronti di terzi relativamente a danni alle persone e alle cose.

**Preparazione**

- ◆ Portate sempre scarpe robuste e pantaloni lunghi quando adoperate l'apparecchio.
- ◆ Non portate indumenti ampi o gioielli. Potrebbero essere presi dall'apertura di aspirazione. Eseguendo lavori all'aperto si consiglia di portare guanti di gomma e scarpe che non scivolano. Se avete i capelli lunghi, raccoglieteli in una retina.
- ◆ Portate occhiali protettivi durante il lavoro.
- ◆ Usate una maschera protettiva in caso di lavori con produzione di polvere.
- ◆ Prima di ogni utilizzo controllate l'apparecchio, il cavo di alimentazione ed il cavo di prolunga. Utilizzate l'apparecchio solo se questo è in perfette condizioni e non presenta danni. Le parti danneggiate devono essere immediatamente sostituite da un elettricista.
- ◆ Non utilizzate mai l'apparecchio con dispositivi protettivi o schermature danneggiate o dispositivi di sicurezza mancanti come dispositivi di deflessione e/o dispositivi di raccolta erba.
- ◆ In caso di uso all'aperto si devono utilizzare esclusivamente cavi di prolunga appositamente omologati. I cavi di prolunga utilizzati devono avere una sezione minima di 1,5 mm<sup>2</sup>. I collegamenti ad innesto devono presentare contatti protetti ed essere riparati dagli spruzzi d'acqua.

**Esercizio**

- ◆ Tenete il cavo di alimentazione dell'apparecchio sempre dietro all'apparecchio.
- ◆ Se il cavo elettrico o il cavo di prolunga o sono danneggiati, staccate la spina dalla presa.
- ◆ Staccate la spina dalla presa:
  - quando non utilizzate l'elettrodotensile, lo trasportate o lo lasciate inosservato;
  - quando controllate l'utensile, lo pulite o ne staccate i blocchi;
  - quando espletate dei lavori di pulizia o di manutenzione o quando sostituite degli accessori;
  - dopo il contatto con corpi estranei o nel caso di vibrazioni anomale.

**I**

- ◆ Non utilizzare il cavo della corrente per trasportare l'elettrodomestico
- ◆ Usate gli attrezzi solo con la luce del giorno o con un'illuminazione artificiale sufficiente.
- ◆ Non ne sottovalutate la forza. Mantente sempre una posizione sicura e l'equilibrio.
- ◆ Evitate, se possibile, l'uso dell'apparecchio nell'erba bagnata.
- ◆ Fate particolare attenzione ad una posizione sicura nei pendii.
- ◆ Cercate sempre di camminare e mai di correre.
- ◆ Tenete l'apertura di aspirazione sempre pulita.
- ◆ Non direzionate mai l'apertura di aspirazione e soffiaggio su persone o animali.

**Manutenzione e magazzino**

- ◆ Fate attenzione che tutti i dadi, le viti e i bulloni siano stretti bene, per assicurarvi che l'apparecchio si trovi in uno stato d'esercizio sicuro.
- ◆ Controllate spesso che il dispositivo di raccolta erba non presenti usura e deformazioni.
- ◆ Utilizzate solo attrezzi di ricambio per tosatura del tipo giusto.
- ◆ Per motivi di sicurezza è necessario sostituire i pezzi consumati o danneggiati.
- ◆ Attrezzi elettrici non utilizzati dovrebbero essere depositati in luogo asciutto.

L'utensile può essere allacciato ad ogni presa elettrica protetta per min. di 10A (con 230 V tensione alternata). La presa elettrica va protetta con un dispositivo per corrente di guasto (FI). La corrente di apertura deve arrivare a max. 30mA.

**Pittogrammi di sicurezza sull'utensile (fig. 8)**

1. Prima della messa in funzione leggere le istruzioni per l'uso.
2. Non usare l'elettrodomestico in caso di pioggia o neve. Proteggere l'elettrodomestico dall'umidità.
3. Tenere le altre persone lontane dalla zona di pericolo.
4. Indossare occhiali protettivi e cuffie antirumore.
5. In caso di lavori di pulizia e di manutenzione spegnere l'apparecchio e staccare la spina dalla presa.

**4.0 Dati tecnici**

Motore a corrente alternata	230V ~ 50 Hz
Potenza	2500 Watt
Numero di giri a vuoto	4000-13.000 min <sup>-1</sup>
Velocità dell'aria	270 km/h
Portata di aspirazione	780 m <sup>3</sup> /h
Volume del sacco di raccolta	ca. 45 l
Livello di potenza sonora LWA	101 dB (A)
Livello di pressione acustica LPA	90 dB (A)
Vibrazione ah	< 2,5 m/s <sup>2</sup>

**5.0 Montaggio****5.1. Montaggio del tubo di aspirazione (Fig. 2, 3, 3a, 3b)**

Collegate prima il tubo di aspirazione anteriore (1) con quello posteriore (2). Assicuratevi di sentire lo scatto di arresto.

Poi inserite il tubo di aspirazione nella carcassa del motore (Fig. 3). Quindi tirate la leva di bloccaggio (3) e ruotate di 90° (Fig. 3a). In questo modo, il tubo di aspirazione è fissato.

**Nota: fate attenzione che prima del fissaggio sull'elettrodomestico i due tubi di aspirazione devono essere collegati bene tra di loro e non devono più venire smontati!**

**Nota: l'aspiratore/soffiatore di foglie è dotato di un interruttore di sicurezza e funziona soltanto se il tubo di aspirazione è fissato sull'elettrodomestico.**

**5.2. Montaggio del rastrello (Fig. 3b)**

Il rastrello viene applicato al tubo di aspirazione. Impiegando il rastrello le rotelle non hanno alcuna funzione.



## 6.0 Prima della messa in esercizio

- Mettete l'utensile in esercizio solo dopo aver eseguito il montaggio completo. Prima di ogni messa in esercizio, controllate che il cavo di allacciamento dell'utensile non presenti segni di deterioramento e che venga usato solo se è in perfetto stato.

## 7.0 Messa in esercizio

### 7.1. Regolazione della lunghezza della tracolla (Fig. 1)

- ◆ Regolare la lunghezza della cinghia (4) in modo che il tubo di aspirazione possa venire condotto a pochissima distanza dal terreno. Inoltre le rotelle di guida (9) all'estremità del tubo di aspirazione servono a condurre più facilmente il tubo di aspirazione per terra.

### 7.2. Collegamento e attivazione dell'elettro utensile (Fig. 5.6)

- ◆ Infilare la spina dell'apparecchio nell'accoppiamento del cavo di collegamento (prolunga).
- ◆ Assicurare secondo l'illustrazione il cavo di collegamento (6) con lo scarico della trazione che si trova sull'apparecchio.
- ◆ Per accendere l'elettro utensile spostate l'interruttore su ON (5), per spegnerlo spostate l'interruttore su OFF.

### 7.3 Selezione del modo operativo

#### 7.3.1 Aspirazione (Fig. 7)

- ◆ Girate la leva (8) completamente a sinistra su "aspirazione". Questa operazione può avvenire sia ad apparecchio spento che ad apparecchio acceso.

#### 7.3.2 Soffiaggio (Fig. 7)

- ◆ Girate la leva (8) completamente a destra su "soffiaggio". Questa operazione può avvenire sia ad apparecchio spento che ad apparecchio acceso.
- ◆ Orientate il getto d'aria in avanti e muovetevi lentamente per accumulare soffiando fogliame o rifiuti di giardino oppure per eliminarli da zone difficilmente accessibili.

#### Attenzione!

Svuotate il sacchetto di raccolta prima dell'azione di soffiaggio. Altrimenti del fogliame aspirato potrebbe fuoriuscire di nuovo.

### 7.3.3 Svuotamento del sacco di raccolta e del preseparatore (fig. 1)

Svuotate in tempo il sacco di raccolta (7). La portata di aspirazione si riduce considerabilmente in caso di un alto grado di riempimento. Portate al compostaggio i rifiuti organici.

- ◆ Spegnete l'utensile e staccate la spina dalla presa di corrente.
- ◆ Aprite la cerniera del sacco di raccolta (7) e svuotate il materiale aspirato.

## 8.0 Manutenzione e cura

### ATTENZIONE!

**Per ogni operazione di manutenzione, di riparazione e di pulizia staccate la spina dalla presa di corrente.**

- ◆ L'utensile non deve venire pulito con idropulitrici o acqua corrente.
- ◆ Non usate detergenti aggressivi.
- ◆ raccolta, rovesciatelo e pulitelo a fondo per evitare la formazione di muffa ed odori sgradevoli.
- ◆ Un sacco di raccolta molto sporco può essere lavato con acqua e sapone.
- ◆ Se la cerniera si apre difficilmente, strofinare i denti della cerniera con sapone asciutto.
- ◆ Tenete sempre puliti l'utensile e le fessure di areazione.
- ◆ Eliminate le impurità sull'utensile con un panno umido. Pulite il tubo di aspirazione/soffiatura in caso di impurità con una spazzola.
- ◆ A causa di impurità dovute al materiale aspirato può risultare più difficile muovere la leva di commutazione (aspirazione/soffiatura). In tal caso la mobilità della leva di commutazione si riottiene cambiando più volte tra aspirazione e soffiatura.

## 9.0 Riparazione

In caso di anomalie fare esaminare l'utensile esclusivamente da un tecnico autorizzato rispettivamente da un'officina del servizio assistenza.

1

## 10.0 Smaltimento

L'utensile, gli accessori e l'imballaggio dovrebbero essere portati al riciclaggio biologico. Per garantire un riciclaggio puro le parti in plastica sono contrassegnate.

## 11. Commissione dei pezzi di ricambio (fig. 1)

Volendo commissionare dei pezzi di ricambio, si dovrebbe dichiarare quanto segue:

- modello dell'apparecchio
- numero dell'articolo dell'apparecchio
- numero d'ident. dell'apparecchio
- numero del pezzo di ricambio del ricambio necessitato.

Per i prezzi e le informazioni attuali si veda [www.isc-gmbh.info](http://www.isc-gmbh.info)

## 12.0 Tabella per l'eliminazione delle anomalie

Anomalia	Possibile causa	Eliminazione
Il motore non si avvia	non c'è corrente sull presa cavo difettoso attacchi del motore allentati  tubo di aspirazione non montato correttamente	controllare il cavo ed is fusibile controllare fare controllare da un'officina del servizio assistenza clienti assicurarsi del montaggio corretto

## 1.0 Beskrivning av maskinen (bild 1 och 1a)

1. Främre sugrör
2. Bakre sugrör
3. Spårbyggl
4. Bårsele
5. Strömbrytare
6. Nätkabel
7. Lövsäck
8. Omkopplare sug-/blåsfunktion
9. Löprullar
10. Varvtalsreglage
11. Utbytbar kratta

## 2.0 Ändamålsenlig användning

- ◆ Lövsugen-/blåsaren är endast godkänd för löv och trädgårdsavfall som gräs eller mindre kvistar. Andra användningssätt är inte tillåtna.
- ◆ Maskinen är endast konstruerad för privat bruk med hänsyn till sitt användningsändamål. Sådana maskiner som är avsedda för privat användning i hus och trädgård definieras som utrustning som endast är avsedd för privat bruk i hus och trädgård. Maskinerna får inte användas till allmänna grönytor, parker, sportanläggningar samt inom lant- och skogsbruk.

## 3.0 Viktiga anvisningar

Läs igenom bruksanvisningen noggrant och beakta alla anvisningar. Använd bruksanvisningen till att informera dig om maskinen, dess användningsområden samt gällande säkerhetsanvisningar.

### Förvara alltid bruksanvisningen på ett säkert ställe.

Beakta tillåtna användningstider samt kommunala föreskrifter för användning av maskiner.

### Säkerhetsanvisningar

#### Instruktioner

- ◆ Läs noggrant igenom bruksanvisningen. Ta reda på hur manöver- och reglerdonen fungerar och hur maskinen ska användas på rätt sätt.
- ◆ Låt aldrig barn använda maskinen.
- ◆ Personer som inte har tagit del av dessa instruktioner får aldrig använda maskinen. Beakta regionala bestämmelser för lägsta

tillåtna ålder för användning av maskinen.

- ◆ Använd aldrig maskinen om personer, särskilt barn, eller husdjur finns i närheten.
- ◆ Användaren är ansvarig för olyckor eller faror som tredje part eller dess egendom kan utsättas för.

#### Förberedelser

- ◆ Bär alltid kraftiga skor och långa byxor när du använder maskinen.
- ◆ Bär aldrig löst sittande kläder eller smycken. Dessa kan fastna i insugningsöppningen. Om du ska arbeta utomhus rekommenderar vi att du använder gummihandskar och halkfria skor. Bär hårnät om du har långt hår.
- ◆ Använd skyddsglasögon medan du använder maskinen.
- ◆ Använd en dammskyddsmask om damm uppstår under arbetet.
- ◆ Kontrollera maskinen, nätkabeln och förlängningssladden varje gång innan du använder maskinen. Du får endast använda maskinen om den befinner sig fullgott och felfritt skick. Låt en behörig elektriker byta ut maskindelar som har skadats.
- ◆ Använd aldrig maskinen om skyddsanordningar eller avskärningsdelar är skadade eller saknas, t ex avlänkings- och/eller gräsuppsamlingsanordningar.
- ◆ Använd endast godkända förlängningssladdar om maskinen används utomhus. Förlängningssladdarnas ledningsarea måste uppgå till minst 1,5 mm<sup>2</sup>. Stickkontaktarna måste vara jordade och strölsäkra.

#### Drift

- ◆ Dra alltid nätkabeln bakåt och bort från maskinen.
- ◆ Om nätkabeln eller förlängningssladden är skadad: dra ut stickkontakten ur stickuttaget.
- ◆ Bär aldrig maskinen i kabeln.
- ◆ Dra ut stickkontakten ur vägguttaget:
  - om du inte ska använda maskinen längre, eller om du ska transportera eller lämna maskinen utan tillsyn
  - om du ska kontrollera eller rengöra maskinen, eller ta bort blockeringar
  - om du ska utföra rengöring eller underhåll, eller byta ut tillbehör
  - om maskinen har kommit i kontakt med främmande föremål eller vid ovanliga vibrationer
- ◆ Använd verktygen endast i dagsljus eller vid tillräcklig belysning.
- ◆ Underskatta inte maskinens kraft. Se alltid till att du står stabilt och inte tappar balansen.

**S**

- ◆ Undvik om möjligt att använda maskinen i vått gräs.
- ◆ Särskilt på slänter måste du se till att du står stabilt.
- ◆ Gå alltid lugnt med maskinen, och gå inte för fort.
- ◆ Se till att ventilationsöppningen alltid är ren.
- ◆ Rikta aldrig sug-/blåsöppningen mot personer eller djur.

**Underhåll och förvaring**

- ◆ Kontrollera att alla muttrar, skruvar och bultar är hårt åtdragna för att garantera att maskinen är i driftsäkert skick.
- ◆ Kontrollera ofta om gräsuppsamlingsanordningarna är slitna eller har deformationerats.
- ◆ Använd endast reserv-skärverktyg av rätt typ.
- ◆ Av säkerhetsskäl måste du byta ut slitna och skadade delar.
- ◆ Elverktyg som inte används ska förvaras på en torr plats.

Maskinen kan anslutas till ett valfritt stickuttag med minst 10 A säkring (med 230 V växelspanning). Stickuttaget måste vara anslutet till en jordfelsbrytare (FI). Utlösningströmmen får inte överstiga 30 mA.

**Säkerhetssymboler på maskinen (bild 8)**

1. Läs igenom bruksanvisningen före driftstart.
2. Använd inte maskinen vid regn eller snö. Skydda maskinen mot fukt.
3. Se till att inga andra personer finns i farozonen.
4. Använd ögon- och hörselskydd.
5. Koppla ifrån maskinen och dra ut stickkontakten före rengöring eller skötsel.

**4.0 Tekniska data**

Växelströmsmotor	230V – 50Hz
Effekt	2500 W
Tomgångsvarvtal	4000-13000 min <sup>-1</sup>
Lufthastighet	270 km/h
Sugprestanda	780 m <sup>3</sup> /h
Lövsäckens volym	ca 45 l
Ljudeffektnivå LWA	101 dB (A)
Ljudtrycksnivå LPA	90 dB (A)
Vibration a <sub>h</sub>	< 2,5 m/s <sup>2</sup>

**5.0 Montera****5.1. Montera sugrör (bild 2, 3, 3a, 3b)**

Skjut först samman det främre (1) och bakre sugröret (2). Hör efter att de båda delarna snäpper samman.

Skjut därefter in sugröret i motorkåpan (bild 3). Dra sedan ut spårspaken (3) och vrid runt med 90° (bild 3a). Därmed har sugröret fixerats.

**Obs! Tänk på att de båda sugrören alltid måste ha monterats samman innan de monteras på maskinen. Därefter får de båda rören inte tas isär.**

**Obs! Lövsugen är utrustad med en säkerhetsbrytare och fungerar endast om sugröret har monterats på maskinen.**

**5.2. Montera kratta (bild 3b)**

Trä lövsäckens (7) öppning över stosen på motorkåpan. Hör efter att säcken snäpper in. Häng därefter in säcken på sugröret och motorkåpan med de båda krokarna.

**5.3. Montera lövsäck (bild 4)**

Trä lövsäckens (7) öppning över stosen på motorkåpan. Hör efter att säcken snäpper in. Häng sedan in kroken på sugröret.

**6.0 Före användning**

- ◆ Ta inte maskinen i drift förrän monteringen är komplett avslutad. Kontrollera om nätkabeln är skadad innan du tar maskinen i drift. Kabeln får endast användas om den är i fullgott skick.

**7.0 Använda maskinen****7.1. Bestämna selens längd (bild 1)**

- ◆ Ställ in längden på bärselen (4) så att sugröret kan föras just ovanför marken. Hjulen (9) vid den nedre delen av sugröret gör det dessutom lättare att styra sugröret på marken.

**7.2. Ansluta maskinen och koppla in (bild 5, 6)**

- ◆ Anslut maskinens stickkontakt till nätkabelns (förlängningssladden) uttag.
- ◆ Säkra nätkabeln (6) i maskinens dragavlastning enligt beskrivningen i bilden.
- ◆ Koppla in maskinen genom att skjuta strömbrytaren (5) i riktning ON. Koppla ifrån maskinen med strömbrytaren i riktning OFF.

**7.3.1 Sugfunktion (bild 7)**

- ◆ Vrid reglaget (8) ända till vänster till läge "Sugfunktion". Du behöver inte slå ifrån maskinen först, utan detta är även möjligt medan maskinen är i drift.

**7.3.2 Blåsfunktion (bild 7)**

- ◆ Vrid reglaget (8) ända till höger till läge "Blåsfunktion". Du behöver inte slå ifrån maskinen först, utan detta är även möjligt medan maskinen är i drift.
- ◆ Rikta luftstrålen framåt och gå långsamt framåt. Blås samman löv eller ta bort dem från svåråtkomliga ställen.

**Varning!**

Töm lövsäcken innan du använder blåsfunktionen. Annars finns det risk för att maskinen blåser ut material som redan har sugits in.

**7.3.3 Tömma lövsäcken (bild 1)**

Töm lövsäcken (7) i god tid. Sugprestandan avtar märkbart om säcken är fylld. Organiskt avfall kan du kasta på komposten.

- ◆ Koppla ifrån maskinen och dra ut stickkontakten.
- ◆ Öppna blixtlåset på lövsäcken (7) och skaka ut materialet.

**8.0 Underhåll och skötsel****VARNING!**

**Stickkontakten måste ha dragits ut innan underhåll, service eller rengöring får utföras.**

- ◆ Rengör inte maskinen med högtryckstvätt eller under rinnande vatten.
- ◆ Använd inga skarpa rengöringsmedel.
- ◆ Efter att du har avslutat arbetet, ta av lövsäcken, vänd den ut och in och rengör den noggrant. Detta är nödvändigt för att förhindra att mögel eller obehagliga lukter uppstår.
- ◆ Om lövsäcken är kraftigt nedsmutsad kan den rengöras med tvål och vatten.
- ◆ Om blixtlåset går trögt, kan du gnida in blixtlåsets tänder med torr tvål.
- ◆ Håll alltid maskinen och ventilationsöppningarna rena.
- ◆ Torka av smuts från maskinen med en fuktig tygtrasa. Sug-/blåsröret kan rengöras med en borste.
- ◆ På grund av smuts som följer med materialet som sugts in, är det möjligt att omkopplingsreglaget (blås-/sugfunktion) blir trögt. I sådana fall kan du koppla om reglaget

flera gånger mellan sug- och blåsfunktion tills reglaget inte längre går trögt.

**9.0 Reparation**

Vid eventuella störningar får maskinen endast kontrolleras av en behörig tekniker eller av en kundtjänstverkstad.

**10.0. Avfallshantering**

Maskin, tillbehör och förpackningsmaterial kan lämnas in för miljövänlig återvinning. Plastdelarna har markerats för att underlätta källsorteringen.

**11.0. Reservdelsbeställning (bild 1)**

Ange följande uppgifter när du beställer reservdelar:

- ◆ Produkttyp
- ◆ Produktens artikelnummer
- ◆ Produktens ID-nr.
- ◆ Reservdelsnumret för reservdelen

Aktuella priser och ytterligare information finns på [www.isc-gmbh.info](http://www.isc-gmbh.info)

**S**

**12.0 Felsökningstabell**

<b>Störning</b>	<b>Möjlig orsak</b>	<b>Åtgärder</b>
Maskinen startar ej	<ul style="list-style-type: none"><li>- Ingen stöm i stickkontakten</li><li>- Kabeln defekt</li><li>- Anslutningarna vid motorn har lossnat</li><li>- Sugröret har inte monterats rätt</li></ul>	<ul style="list-style-type: none"><li>- Kontrollera kabel och säkringen</li><li>- Kontrollera</li><li>- Låt en kundtjänstverkstad kontrollera</li><li>- Kontrollera rätt montering</li></ul>

## 1.0 Laitteen kuvaus (kuva 1 + 1a)

1. Imuputki edessä
2. Imuputki takana
3. Lukitusjousi
4. Kantohihna
5. Päälle-pois-katkaisin
6. Verkkojohto
7. Lehtipussi
8. Imu-puhallus-vaihtokytin
9. Siirtopyörät
10. Kierroslukumittari
11. Pääletyönnettävä harava

## 2.0 Määräysten mukainen käyttö

- ◆ Lehti-imuri/-puhallin on tehty vain lehtiä ja puutarhajätteitä kuten esim. ruohoa, pieniä oksia tms. varten. Muunlainen käyttö ei ole sallittu.
- ◆ Se on laadittu käytettäväksi käyttötarkoituksensa vain yksityisissä kotitalouksissa. Yksityiskoti- ja puutarhalaitteiksi katsotaan sellaiset laitteet, joita käytetään yksityiskodeissa ja puutarhoissa. Niitä ei kuitenkaan saa käyttää julkisissa tiloissa, puistoissa, urheilukentillä tai maa- ja metsätaloudessa.

## 3.0 Tärkeitä ohjeita

Lue käyttöohje huolellisesti läpi ja noudata siinä annettuja määräyksiä. Tutustu tämän käyttöohjeen avulla laitteeseen, sen oikeaan käyttöön sekä sitä koskeviin turvallisuusmääräyksiin.

Noudata aina vain yleisesti sallittuja käyttöaikoja sekä myös kuntakohtaisia, laitteiden käyttöä koskevia määräyksiä.

### Säilytä käyttöohje aina huolella!

### Turvallisuusmääräykset

#### Opastus

- ◆ Lue tämä käyttöohje huolella läpi ennen käyttöä. Perehdy laitteen ohjaus- ja säätölaitteisiin sekä sen määräysten mukaiseen käyttöön.
- ◆ Älä koskaan anna lasten käyttää laitetta.
- ◆ Älä koskaan anna sellaisten muiden henkilöiden, jotka eivät ole tutustuneet näihin määräyksiin, käyttää laitetta. Paikalliset määräykset saattavat ilmoittaa käyttäjän

vähimmäisiän.

- ◆ Älä käytä laitetta koskaan silloin kun lähellä on muita henkilöitä, erityisesti lapsia, tai eläimiä.
- ◆ Käyttäjää on vastuussa ulkopuolisia uhkaavista vaaratilanteista ja heille sattuneista henkilö- tai omaisuusvahingoista

#### Valmistelu

- ◆ Käytä laitteen kera työskennellessäsi aina tukevia jalkineita ja pitkälahkeisia housuja.
- ◆ Älä käytä liian välijä vaatteita tai koruja. Ne saattavat joutua imuaukkoon. Kun työskentelet ulkosalla, suosittelemme kumihansikkaita ja luistamattomia jalkineita. Käytä hiusverkkoa pitämään pitkät hiukset aloillaan.
- ◆ Käytä työskennellessäsi suojalaseja.
- ◆ Käytä pölyävissä töissä hengityssuojanaamaria.
- ◆ Tarkasta ennen laitteen jokaista käyttöä laite, liitäntäjohto ja jatkojohto. Käytä työssäsi ainoastaan moitteetonta, vahingoittumatonta laitetta. Vaurioituneiden osien vaihtaminen uusiin tulee antaa viipymättä sähköalan ammattihenkilön toimeksi.
- ◆ Älä koskaan käytä laitetta, jonka turvallisuusvarusteet tai suojukset ovat vialliset tai jonka suojaruosteet, kuten esim. ohjauspellit ja/tai ruohonkeräyslaitteet, puuttuvat kokonaan.
- ◆ Ulkona työskennellessä saa käyttää ainoastaan tähän tarkoitukseen hyväksytyjä jatkojohtoja. Käytettyjen jatkojohtojen läpimittaan tulee olla vähintään 1,5 mm<sup>2</sup>. Pistoliittimien tulee olla maadoitettuja ja suojattu roiskevedeltä.

#### Käyttö

- ◆ Vie laitteen liitäntäjohto aina taaksepäin pois laitteesta.
- ◆ Jos verkko- tai jatkojohto on vahingoittunut, irroita pistoke pistorasiasta.
- ◆ Älä kanna laitetta johdosta.
- ◆ Irroita pistoke pistorasiasta:
  - kun et käytä laitetta, kun kuljetat sitä tai jätät sen valvomatta;
  - kun tarkastat tai puhdistat laitetta tai poistat siitä tukkeumia;
  - kun suoritat puhdistus- tai huoltotoimia tai vaihdat varusteita toisiin;
  - kun se on törmännyt vieraisiin esineisiin tai tarvitsee tavallista voimakkaammin.
- ◆ Käytä työkaluja vain päivänvalossa tai riittävän voimakkaassa keinovalaisuksessa
- ◆ Älä aliarvioi laitteen voimaa. Säilytä aina tukeva asento ja tasapainosi.
- ◆ Vältä laitteen käyttöä määrässä ruohossa, mikäli suinkin mahdollista.
- ◆ Pidä tuuletusaukot aina puhtaina.

**FIN**

- Älä kohdista imu-/puhallusaukkoa koskaan ihmisiin tai eläimiin.

**Huolto ja säilytys**

- Huolehdi siitä, että kaikki mutterit, ruuvit ja pultit on aina kiristetty tiukkaan, jotta voit olla varma laitteen turvallisuudesta käyttökunnosta.
- Tarkasta ruohonkeräyslaitteet usein kulumien ja vääristymien suhteen
- Käytä vain oikeantyyppisiä leikkurin varaosia.
- Vaihda kuluneet tai vahingoittuneet osat turvallisuusyhteydestä heti uusiin.
- Sähkötyökaluja, jotka eivät ole käytössä, tulee säilyttää kuivissa tiloissa.

Laitteen saa liittää jokaiseen väh. 10A varokkeella varmistettuun pistorasiaan (230 V vaihtovirtaan). Pistorasia tulee varmistaa vuotovirran suojakatkaisimella (FI). Sen laukaisuvirta saa olla korkeintaan 30mA.

**Laitteessa olevat turvallisuuskuviot (kuva 8)**

1. Lue käyttöohje ennen käyttöönottoa.
2. Älä käytä laitetta vesi- tai lumisateessa. Suojaa laite kosteudelta.
3. Pidä muut henkilöt poissa vaara-alueelta
4. Käytä suojalaseja ja kuulonsuojaimia
5. Sammuta laite ja irrota verkkopistoke puhdistus- ja huoltotoimien ajaksi.

**4.0 Tekniset tiedot**

Vaihtovirtamoottori	230V ~ 50 Hz
Teho	2500 Watt
Tyhjäkäyntikiertoaluku $n_0$	4000-13.000 min <sup>-1</sup>
Ilman nopeus	270 km/h
Imuteho	780 m <sup>3</sup> /h
Lehtipussin koko	n. 45 l
Äänen tehotasoa LWA	101 dB (A)
Äänen painetasoa LPA	90 dB (A)
Tärinä ah	< 2,5 m/s <sup>2</sup>

**5.0 Asennus****5.1 Imuputken asennus (kuvat 2, 3, 3a, 3b)**

32

Työnnä ensin etumainen (1) ja takimmainen imuputki (2) yhteen. Tarkkaile, että kuulet yhteenliittymisen napsahduksen.

Työnnä sitten imuputki moottorin koteloon (kuva 3). Vedä sitten lukitusvipu (3) ulos ja käännä sitä 90° (kuva 3a). Imuputki on nyt lukittu paikalleen.

**Viite: Huolehdi siitä, että molemmat imuputket on liitetty lujasti toisiinsa ennen kuin ne liitetään laitteeseen, ja ettei niitä saa sen jälkeen enää purkaa osiin!**

**Viite: lehti-imuri on varustettu turvallisuuskatkaisimella ja toimii vain silloin, kun imuputki on kiinnitetty laitteeseen.**

**5.2. Haravan asennus (kuva 3b)**

Päälleliitettävä harava työnnetään imuputken päälle. Haravaa käytettäessä ei siirtopyörillä ole toimintaa.

**5.3. Lehtipussin asennus (kuva 4)**

Työnnä lehtipussi (7) moottorin kotelossa olevaan nysään ja tarkkaile, että kuulet sen lukittuvan napsahtaen paikalleen. Ripusta sitten koukku kiinni imuputkeen.

**6.0 Ennen käyttöönottoa**

- Ota laite käyttöön vasta kun olet suorittanut asennustyöt täysin loppuun. Ennen joka käynnistystä tulee tarkastaa, onko laitteen liitäntäjohdossa merkkejä vahingoittumisesta. Sitä saa käyttää vain moitteettomassa kunnossa.

**7.0 Käyttöönotto****7.1. Hihnan pituuden säätö (kuva 1)**

- Säädä kantoihnan (4) pituus niin, että voit kuljettaa imuputkea hieman maanpinnan yläpuolella. Lisäksi imuputken kuljettamista maan pinnalla helpottavat imuputken alapäässä olevat ohjausrullat (9).

**7.2. Laitteen liitäntä verkkoon ja käynnistys (kuvat 5,6)**

- Työnnä laitteen sähköpistoke liitäntäjohdon (jatkojohdon) pistorasiaan.
- Varmista laitteen liitäntäjohto (6) laitteessa olevan johdon vedonestopinteellä kuvan mukaisesti.
- Työnnä päälle/pois-katkaisinta (5) ON-suuntaan laitteen käynnistämiseksi ja OFF-suuntaan



laitteen sammuttamiseksi.

### 7.3 Käyttötavan valinta

#### 7.3.1 Imu (kuva 7)

- ◆ Käännä vipua (8) täysin vasemmalle kohtaan „Imu“. Tämän voit tehdä sekä laitteen ollessa pysähdyksissä että laitteen käydessä.

#### 7.3.2 Puhallus (kuva 7)

- ◆ Käännä vipua (8) täysin oikealle kohtaan Puhallus“. Tämän voit tehdä sekä laitteen ollessa pysähdyksissä että laitteen käydessä.

Suuntaa ilmavirta eteenpäin ja liiku hitaasti kerätäksesi lehdet tai puutarhajätteet puhaltamalla kokoon tai poistaaksesi ne vaikeasti tavoitettavista paikoista.

#### Huomio!!

Tyhjennä lehtipussi ennen puhallusta. Muuten saattaa sisäänimetty materiaali puhaltua ulos.

#### 7.3.3 Lehtipussin ja esieroittimen tyhjennys (kuvat 1)

Tyhjennä lehtipussi (7) hyvässä ajoin. Jos pussi on täynnä, niin imuteho heikkenee huomattavasti. Vie orgaaniset jätteet kompostoitavaksi.

- ◆ Sammuta laite ja irroita verkkopistoke.
- ◆ Avaa lehtipussin (7) vetoketju ja kaada sisäänimetty materiaali pois.

## 8.0 Huolto ja hoito

#### HUOMIO!

**Kaikki huolto-, hoito- ja puhdistustoimet saa suorittaa vain kun verkkopistoke on irroitettu pistorasiasta.**

- ◆ Laitetta ei saa puhdistaa painepesurilla tai juoksevalla vedellä.
- ◆ Älä käytä syövyttäviä puhdistusaineita.
- ◆ Kun työ on suoritettu loppuun, irroita lehtipussi, käännä se nurinpäin ja puhdista perusteellisesti, jotta siihen ei pääse syntymään hometta tai epämiellyttävää hajua.
- ◆ Pahasti likaantuneen lehtipussin voi pestä vedellä ja saippualla.
- ◆ Jos vetoketju kulkee huonosti, voi vetoketjun hampaisiin hieroa kuivaa saippuaa.
- ◆ Pidä laite ja sen tuuletusraot aina puhtaina.
- ◆ Pyyhi lika pois laitteesta kostealla rievulla. Jos imu-/puhallusputki on likaantunut, voit puhdistaa

sen harjalla.

- ◆ Imettävä materiaali saattaa liata vaihtokatkaisimen (Imu/Puhallus), jolloin se liikkuu huonosti. Tässä tapauksessa auttaa, jos vaihtokatkaisinta käännetään useampaan kertaan asennosta toiseen, jolloin se liikkuu jälleen helposti.

## 9.0 Korjaukset

Jos laitteen käytössä ilmenee häiriöitä, tulee se toimittaa ainoastaan valtuutetun huoltokorjaamon tai alan ammattihenkilön tarkastettavaksi.

## 10.0 Käytöstäpoisto

Laite, sen varusteet sekä pakkaus tulee toimittaa ympäristöystävälliseen kierrätyspisteeseen. Muoviosissa on asianmukaiset merkinnät lajinnukaista lajittelua varten.

## 11.0 Varaosatilaus (fig. 1)

Varaosatilauksen tulee sisältää seuraavat tiedot:

- Laitteen tyyppi
- Laitteen tuotenumero
- Laitteen tunnusnumero
- Tarvittavan varaosan varaosanumero.

Ajankohtaiset hinnat ja muut tiedot löydät osoitteesta [www.isc-gmbh.info](http://www.isc-gmbh.info)

**FIN**

**12.0 Häiriönetsintäkaavio**

<b>Häiriö</b>	<b>Mahdollinen syy</b>	<b>Poisto</b>
Laite ei käynnisty	<ul style="list-style-type: none"><li>- pistokkeessa ei ole virtaa</li><li>- johto viallinen</li><li>- moottorin liitännäät irronneet</li><li>- imuputkea ei ole asennettu oikein</li></ul>	<ul style="list-style-type: none"><li>- tarkasta johto ja varoke</li><li>- tarkasta</li><li>- anna houltopalvelun tarkastaa laite</li><li>- asenna laite aina houlella ja oikein</li></ul>

## 1.0 Oversigt over maskinen (Fig. 1 og 1a)

1. Sugerør foran
2. Sugerør bagved
3. Låsebøjle
4. Bæresele
5. Afbryder
6. Netledning
7. Opsamlørpose
8. Omskifter ind sugning/udblæsning
9. Løberuller
10. Hastighedsregulator
11. Monterbar rive

## 2.0 Korrekt anvendelse

- ◆ Løvsuger/-blæseren er godkendt til brug til løv og haveaffald, såsom græs og kviste. Enhver anden form for anvendelse af maskinen er ikke tilladt.
- ◆ Maskinen er udelukkende bygget til brug i private husholdninger i overensstemmelse med dens tiltænkte formål. Maskiner til brug i privat regi er sådanne, som benyttes i den private husholdning, herunder også havearbejde. Arbejder i offentlige anlæg, i parker, på sportspladser samt inden for land- og skovbrug er ikke omfattet heraf.

## 3.0 Vigtige oplysninger

Læs betjeningsvejledningen grundigt igennem. Følg alle anvisninger. Brug betjeningsvejledningen som en hjælp til at gøre dig fortrolig med, hvordan maskinen bruges korrekt med konstant øje for sikkerheden.

### Gem betjeningsvejledningen for senere brug!

Vi henviser til, at almindeligt gældende regler for arbejdstider samt kommunale forskrifter skal respekteres.

## Sikkerhedsanvisninger

### Introduktion

- ◆ Læs betjeningsvejledningen grundigt igennem. Sæt dig ind i, hvordan styrings- og reguleringsanordningerne virker, og hvordan maskinen anvendes korrekt.
- ◆ Lad aldrig børn betjene maskinen.
- ◆ Lad aldrig personer, som ikke er fortrolige med foreliggende anvisninger, arbejde med maskinen. Mindstealder for brugere af maskinen

kan være fastsat ved nationale forskrifter.

- ◆ Brug aldrig maskinen i nærheden af andre personer, især børn, eller dyr.
- ◆ Brugeren er ansvarlig over for tredjeperson og dennes ejendom.

### Forberedelser

- ◆ Brug fastsiddende sko og lange bukser, når du arbejder med maskinen.
- ◆ Bær ikke løstsiddende tøj eller smykker. Dette vil kunne komme ind i sugeåbningen. Ved arbejde i det fri anbefales det at bruge gummihandsker og skridsikkert fodtøj. Brug hånet, hvis du har langt hår
- ◆ Bær beskyttelsesbriller.
- ◆ Brug åndedrætsværn ved støvfremkaldende arbejde.
- ◆ Kontroller maskinen, tilslutningsledningen og forlængerledningen hver gang før brug. Maskinen må kun tages i anvendelse, hvis den er i fuldstændig fejlfri stand. Beskadigede dele skal omgående skiftes ud af en el-fagmand.
- ◆ Brug aldrig maskinen, hvis beskyttelsesanordninger eller afskærmninger er beskadigede, eller hvis der mangler sikkerhedsudstyr, som f.eks. manøvre- og/eller græsopsamlingsudstyr.
- ◆ Ved arbejde i det fri må der kun anvendes godkendte forlængerledninger. De anvendte forlængerledninger skal have et tværsnit på mindst 1,5 mm<sup>2</sup>. Stikforbindelserne skal have beskyttelseskontakter og være stænkvandbeskyttede.

### Drift

- ◆ Maskinens tilslutningsledning skal altid føre bagud og væk fra maskinen.
- ◆ Hvis strøm- eller forlængerledningen er beskadiget: Træk stikket ud af stikkontakten.
- ◆ Bær ikke maskinen ved at holde i ledningen.
- ◆ Træk stikket ud af stikkontakten:
  - Når maskinen ikke benyttes, ved transport, og når den henstilles uden opsyn
  - Når maskinen efterses, rengøres, og når blokerende genstande fjernes
  - Når maskinen skal rengøres eller vedligeholdes, og når tilbehør skal skiftes ud
  - Når maskinen kommer i kontakt med fremmedlegemer og ved unormal vibration
- ◆ Arbejd kun med maskinen i dagslys eller med tilstrækkelig kunstig belysning
- ◆ Undervurder ikke maskinens kraft. Stå stabilt, og hold en god balance
- ◆ Undgå så vidt muligt at bruge maskinen, når græsset er vådt.
- ◆ Vær særlig opmærksom på at stå stabilt ved

DK/N

arbejde på skråninger.

- ◆ Maskinen skal betjenes i gang, aldrig løb.
- ◆ Hold ventilationsåbningen ren.
- ◆ Ret aldrig indsugnings- udblæsningsåbningen mod personer eller dyr.

#### Vedligeholdelse og opbevaring

- ◆ Sørg for, at alle møtrikker, skruer og bolte er spændt godt fast for derved at sikre, at maskinen er sikker at arbejde med.
- ◆ Kontroller hyppigt græsopsamlingsudstyret for slid og deformation.
- ◆ Nyt skæreværktøj skal være af den rigtige type.
- ◆ Dele, som er slidte eller beskadigede, skal skiftes ud af sikkerhedsgrunde.
- ◆ Ubenyttet el-værktøj skal opbevares på et tørt sted.

Maskinen kan tilsluttes alle stikkontakter med mindst 10A-sikring (med 230 V vekselspænding). Stikkontakten skal sikres med et fejlstrømsrelæ (HFI). Brydestrømmen må ikke overskride 30mA.

#### Sikkerhedssymboler på maskinen (Fig. 8)

1. Læs betjeningsvejledningen, inden du tager maskinen i anvendelse.
2. Brug ikke maskinen i regn- eller snevejr. Beskyt maskinen mod fugt.
3. Hold tredjeperson bort fra fareområdet.
4. Brug øjen- og høreværn.
5. Sluk maskinen, og træk netstikket ud, inden rengøring og vedligeholdelse af maskinen.

#### 4.0 Tekniske data

Vekselstrømsmotor	230V ~ 50 Hz
Effekt	2500 Watt
Omdrejningstal, ubelastet	4000-13000 min <sup>-1</sup>
Lufthastighed	270 km/h
Sugeydelse	780 m <sup>3</sup> /h
Kapacitet, opsamlерpose	ca. 45 l
Lydeffektniveau LWA	101 dB (A)
Lydtrykniveau LPA	90 dB (A)
Vibration a <sub>h</sub>	< 2,5 m/s <sup>2</sup>

## 5.0 Samling

### 5.1. Samling af sugerør (fig. 2, 3, 3a, 3b)

Sæt først det forreste (1) og bageste sugerør (2) sammen. Der skal lyde et tydeligt klik.

Stik sugerøret ind i motorhuset (fig. 3). Træk låsearmen (3) ud, og drej 90° (fig. 3a). Sugerøret er nu fikseret.

**Bemærk: Vær opmærksom på, at de to sugerør skal være fast forbundede med hinanden, inden de fastgøres til maskinen, hvorefter de ikke må skilles ad!**

**Bemærk: Lovsugereren er udstyret med en sikkerhedsafbryder og fungerer kun, når sugerøret er fastgjort til maskinen.**

### 5.2. Påsætning af rive (fig. 3b)

Påsatsen på riven sættes på sugerøret. Ved brug af rivepåsats har løberullerne ingen funktion.

### 5.3. Påsætning af opsamlерpose (fig. 4)

Skub opsamlерposen (7) op over studsden på motorhuset, så den klikker fast. Sæt haspen på sugerøret.

## 6.0 Inden ibrugtagning

- ◆ Tag først maskinen i brug, når den er fuldstændig færdigmonteret. Hver gang, inden maskinen tages i brug, skal maskinens tilslutningsledning efterses for tegn på beskadigelse; ledningen skal være fuldstændig intakt.



## 7.0 Ibrugtagning

### 7.1. Indstilling af seletænde (fig. 1)

- ◆ Længden på bæreselen (4) skal indstilles således, at sugerøret kan føres lige over jorden. Desuden løser styrerullerne (9) på den nederste ende af sugerøret føringen af sugerøret på jorden.

### 7.2. Tilslutte og tænde maskinen (fig. 5,6)

- ◆ Sæt maskinens stik ind i koblingen til maskinens tilslutningsledning (forlængning).
- ◆ Fastgør maskinens tilslutningsledning (6) med trækafslutningen, som findes på maskinen, således som vist på billedet.
- ◆ Tænd maskinen ved at presse afbryderen (5) mod ON, sluk ved at presse den mod OFF.

### 7.3 Valg af driftsmåde

#### 7.3.1 Indsugning (fig. 7)

- ◆ Drej armen (8) til venstre hen på "Sug". Dette kan gøres, både når maskinen står stille, og når den er i gang.

#### 7.3.2 Udblæsning (fig. 7)

- ◆ Drej armen (8) helt til højre hen på "Blæs". Dette kan gøres, både når maskinen står stille, og når den er i gang.
- ◆ Ret luftstrålen fremad, bevæg dig langsomt, og blæs løv og haveaffald sammen eller blæs det ud fra svært tilgængelige steder.

### Vigtigt!!

- ◆ Tøm opsamlersposen, inden udblæsning. Ellers vil opsugede materiale kunne trænge ud igen.

#### 7.3.3 Tømning af opsamlerspose (fig. 1)

Husk at tømme opsamlersposen (7) i tide. Når opsamlersposen er ved at være fyldt, begynder sugedydelserne at aftage. Organisk affald deponeres som kompost.

- ◆ Sluk maskinen, og træk stikket ud af stikkontakten
- ◆ Rul lynlåsen på opsamlersposen (7) ned, og ryst det opsugede materiale ud.

## 8.0 Vedligeholdelse og eftersyn

### VIGTIGT!

**Stikket skal altid være trukket ud af stikkontakten i forbindelse med vedligeholdelses-, service- og rengøringsarbejde.**

- ◆ Maskinen må ikke rengøres med højtryksrensere eller i rindende vand.
- ◆ Undgå brug af skræppe rengøringsmidler.
- ◆ Når arbejdet er udført, tages opsamlersposen af, vrangen vendes ud, og posen rengøres grundigt for at undgå dannelse af svamp og ubehagelig lugt.
- ◆ En opsamlerspose, som er meget snavset, kan vaskes med vand og sæbe.
- ◆ Hvis lynlåsen går træt, kan tænderne gnides ind i lidt tør sæbe.
- ◆ Hold altid maskinen og ventileringsprækken ren.
- ◆ Snavs på maskinen tørres af med en fugtig klud. Et tilsmudset suge-/blæserør rengøres med en børste.
- ◆ Omskifterarmen (blæs/sug) kan komme til at gå træt p.g.a. tilsmudsning. I så fald skiftes flere gange efter hinanden frem og tilbage mellem sug og blæs.

## 9.0 Reparation

I tilfælde af driftsforstyrrelse skal maskinen undersøges af autoriseret fagmand eller kundeserviceværksted.

## 10.0 Bortskaffelse

Maskine, tilbehør og emballage skal bortskaffes til genanvendelse. Kunststofdele er mærkede med henblik på at lette affaldssorteringen.



### 11.0. Bestilling af reservedele (fig. 1)

Følgende bedes oplyst ved bestilling af reservedele:

- ◆ Maskintype
- ◆ Maskinens varenummer
- ◆ Maskinens identifikationsnummer
- ◆ Nummeret på den ønskede reservedel

Aktuelle priser og øvrige oplysninger finder du på internetadressen [www.isc-gmbh.info](http://www.isc-gmbh.info)

### 12.0 Fejlsøgningsoversigt

Fejl	Mulig årsag	Afhjælpning
Maskinen starter ikke	- Ingen strøm på stikket - Ledning defekt - Tilslutninger på motoren er løse - Sugerør ikke sat rigtigt på	- Kontroller ledningen og sikringen - Efterse ledningen - Kontrol ved kundeservice-værksted - Sæt sugerøret ordentligt på

## 1.0 Popis přístroje (obr. 1 a 1a)

1. Sací trubka vpředu
2. Sací trubka vzadu
3. Uzavírací těmen
4. Popruh na nošení
5. Za-/vypínač
6. Síť'ové vedení
7. Vak
8. Přepínač nasávat/vyfukovat
9. Kolečka
10. Regulační počtu otáček
11. Nasaditelné hrábě

## 2.0 Použití podle způsobu určení

- ◆ Zahradní vysavač / fukar je schválen pouze pro listí a zahradní odpady jako, tráva, malé větvičky. Jiné použití není dovoleno.
- ◆ Je koncipován pouze pro soukromé používání příslušně podle účelu použití. Za přístroje pro soukromou domácí a zahradní oblast jsou považovány ty, které jsou využity v soukromém domácím a zahradním sektoru. Ne ovšem ty k péči o veřejnou zelen, parky, sportovní hřiště, jako též v zemědělství a lesnictví.

## 3.0 Důležité pokyny

Prosím přečtěte si pečlivě návod k použití a dbejte jeho pokynů. Na základě tohoto návodu k použití se seznámte s přístrojem, jeho správným použitím a s bezpečnostními pokyny.

### Návod k použití mějte stále dobře uložen!

Prosím dbejte všeobecně povolených provozních časů, jako též komunálních předpisů k provozování přístrojů.

### Bezpečnostní pokyny

#### Úvod

- ◆ Přečtěte si pečlivě tento návod k obsluze. Seznamte se s řídicími a regulačními zařízeními a řádným používáním přístroje.
- ◆ Nikdy nenechejte děti přístroj používat.
- ◆ Nikdy nedovolte osobám, které návod k použití neznají, přístroj používat. Místní předpisy mohou stanovit minimální stáří uživatele.
- ◆ Nikdy přístroj nepoužívejte, pokud jsou v jeho blízkosti osoby, obzvláště děti, nebo domácí zvířata.

- ◆ Uživatel je zodpovědný za zranění nebo ohrožení, které se může přihodit třetím nebo jejich majetku.

#### Příprava

- ◆ Při používání přístroje vždy nosit pevnou obuv a dlouhé kalhoty.
- ◆ Nenoste široké oblečení a šperky, mohly by být zachyceny sacím otvorem. Při práci na volném prostranství jsou vhodné gumové rukavice a pevná nekroužající obuv. V případě dlouhých vlasů noste vlasovou síť'ku.
- ◆ Při práci noste ochranné brýle.
- ◆ Při prašných pracích používejte masku na ochranu dýchacích cest.
- ◆ Před každým použitím zkontrolujte přístroj, přípojné vedení a prodlužovací kabel. Pracujte pouze s bezvadným a nepoškozeným přístrojem. Poškozené díly musí být okamžitě vyměněny odborným elektrikářem.
- ◆ Nikdy přístroj nepoužívejte s poškozenými ochrannými zařízeními nebo stínícími kryty nebo chybějícími bezpečnostními zařízeními, jako jsou odváděcí a/nebo zachytňovací zařízení trávy.
- ◆ Při práci na volném prostranství smí být používány pouze schválené prodlužovací kabely. Použité prodlužovací kabely musí vykazovat minimální průřez 1,5 mm<sup>2</sup>. Zástrčky musí vykazovat ochranné kontakty a být chráněné proti stříkající vodě.

#### Provoz

- ◆ Přípojné vedení přístroje vést vždy směrem dozadu od přístroje.
- ◆ Pokud je síť'ový nebo prodlužovací kabel poškozen; vytáhněte zástrčku ze zásuvky.
- ◆ Nenoste přístroj za kabel.
- ◆ Vytáhněte zástrčku ze zásuvky:
  - pokud přístroj nepoužíváte, transportujete ho nebo ho necháte bez dozoru;
  - pokud přístroj kontrolujete, čistíte jej nebo odstraňujete zablokování;
  - když provádíte čistící nebo údržbové práce nebo vyměňujete příslušenství;
  - po kontaktu s cizími tělesy nebo při abnormálních vibracích
- ◆ Používejte nářadí pouze za denního světla nebo při dostatečném umělém osvětlení.
- ◆ Nepodceňovat sílu. Vždy dbát o bezpečný postoj a udržovat rovnováhu.
- ◆ Vyhněte se, pokud možno, používání přístroje v mokré trávě.
- ◆ Obzvláště' na svazích dbejte na bezpečný postoj.
- ◆ Vždy jít, nikdy neběhat.
- ◆ Udržujte větrací otvory vždy čisté.

**CZ**

- ◆ Sací/foukací otvor nikdy nesměrovat na osoby a zvířata.

**Údržba a uložení**

- ◆ Starejte se o to, aby všechny matice, šrouby a čepy byly vždy pevně utaženy, abyste měli jistotu, že se přístroj nachází v bezpečném provozním stavu.
- ◆ Zařízení na zachytávání trávy často kontrolujte, zda nejsou opotřebena a zdeformována.
- ◆ Používat pouze náhradní řezací nástroje stejného typu.
- ◆ Z bezpečnostních důvodů vyměňte opotřebené nebo poškozené díly.
- ◆ Nepoužívané elektrické nářadí by mělo být uloženo na suchém místě.

Přístroj může být připojen na každou zásuvku s ochranným kontaktem (230 V střídavé napětí) jištěnou min. 10 A. Zásuvka musí být jištěna ochranným spínačem proti chybnému proudu (FI). Spouštěcí proud smí činit max. 30 mA.

**Bezpečnostní piktogramy na přístroji (obr. 8)**

1. Před uvedením do provozu přečíst návod k použití.
2. Nepoužívat přístroj za deště nebo sněhu. Přístroj chránit před vlhkostí.
3. Nepouštět třetí do oblasti nebezpečí přístroje
4. Nosit ochranu zraku a sluchu.
5. Při čistících a údržbových pracích přístroj vypnout a vytáhnout síťovou zástrčku.

**4.0 Technická data**

Motor na střídavý proud	230V ~ 50 Hz
Výkon	2500 W
Počet otáček naprázdno	4000-13000 min <sup>-1</sup>
Rychlost vzduchu	270 km/h
Sací výkon	780 m <sup>3</sup> /h
Objem vaku	cca 45 l
Hladina akustického výkonu LWA	101 dB (A)
Hladina akustického tlaku LPA	90 dB (A)
Vibrace a <sub>h</sub>	< 2,5 m/s <sup>2</sup>

**5.0 Montáž****5.1. Montáž sací trubky (obr. 2, 3, 3a, 3b)**

Nejdříve prosím spojte přední (1) a zadní sací trubku (2). Dbejte prosím na slyšitelné zacvaknutí.

Poté zasuňte prosím sací trubku do krytu motoru (obr. 3), vytáhněte aretační páku (3) a otočte ji o 90° (obr. 3a). Sací trubka je tím fixována.

**Pokyn: Dbejte prosím na to, aby před připevněním na přístroj byly vždy nejdříve pevně spolu spojeny obě sací trubky, které nesmějí být poté již rozpojeny!**

**Pokyn: Sběrač listí je vybaven bezpečnostním spínačem a funguje pouze, když je sací trubka upevněna na přístroji.**

**5.2. Montáž hrábí (obr. 3b)**

Nástavec s hráběmi se nasadí na sací trubku. Při použití nástavce s hráběmi jsou kolečka nefunkční.

**5.3. Montáž vaku (obr. 4)**

Nasad'te prosím vak (7) na hrdlo na krytu motoru a dbejte přitom na slyšitelné zacvaknutí. Poté zavěste hák na sací trubce.

**6.0 Před uvedením do provozu**

Přístroj uveďte do provozu teprve tehdy, když jste kompletně provedli montáž. Před každým uvedením do provozu přezkontrolovat přípojně vedení přístroje, zda nevykazuje znaky poškození. Používáno smí být pouze vedení v bezvadném stavu.

**7.0 Uvedení do provozu****7.1. Nastavit délku popruhu (obr. 1)**

- ◆ Délku popruhu na nošení (4) nastavit tak, aby mohla být sací trubka vedena těsně nad zemí. Dodatečně slouží k lehkému vedení sací trubky po zemi vodičí kolečka (9) na spodním konci sací trubky.

**7.2. Přístroj připojit a zapnout (obr. 5,6)**

- ◆ Zástrčku přístroje zastrčit do spojky přípojně vedení přístroje (prodlužovačky).
- ◆ Přípojně vedení přístroje (6) podle obrázku zajistit odlehčením od tahu kabelu nacházejícím se na přístroji.
- ◆ Na zapnutí posunout za-/vypínač (5) ve směru



ON, na vypnutí posunout za-/vypínač ve směru OFF.

### 7.3 Zvolit druh provozu

#### 7.3.1 Nasávání (obr. 7)

- ◆ Páčku (8) otočte zcela doleva na "Saugen" (nasávat). Toto je možné provést jak při vypnutém, tak běžícím přístroji.

#### 7.3.2 Foukání (obr. 7)

- ◆ Páčku (8) otočte zcela doprava na "Blasen" (foukat). Toto je možné provést jak při vypnutém, tak běžícím přístroji.
- ◆ Nasměrujte proud dopředu a pohybujte se pomalu, abyste listí nebo zahradní odpad sfoukli na hromadu, popř. jej odstranili z těžko přístupných míst.

**Pozor!** Před foukáním vyprázdňte vak. Jinak by mohl být vyfoukán již nasátý materiál.

#### 7.3.3 Vyprázdnit vak (obr. 1)

Vyprázdněte vak (7) včas. Při velkém naplnění klesá zřetelně sací výkon. Organické odpady dejte na kompost.

- ◆ Přístroj vypnout a vytáhnout síťovou zástrčku.
- ◆ Zip na vaku (7) rozepnout a vyspat nasátý materiál.

## 8.0 Údržba a péče

### POZOR!

Veškeré opravárenské, servisní a čistící práce smějí být prováděny pouze při vytažené síťové zástrčce.

- ◆ Přístroj nesmí být čistěn tlakovou myčkou nebo pod tekoucí vodou.
- ◆ Nepoužívat ostré čistící prostředky.
- ◆ Po ukončení práce sejmout vak, obrátit ho naruby a důkladně vyčistit, aby se zabránilo vzniku plísní a nepříjemného zápachu.
- ◆ Silně znečištěný vak může být vyprán vodou a mýdlem.
- ◆ Pokud se nechá zip jen těžko rozepnout, zip natřít suchým mýdlem.
- ◆ Přístroj a větrací otvory udržujte stále čisté.
- ◆ Nečistoty na přístroji otřít vlhkým hadrem. Sací / foukací trubku při znečištění vyčistit kartáčkem.
- ◆ Z důvodů znečištění nasávaným materiálem může být ztížen chod prepínací páčky (nasávání/vyfukování). V tomto případě se po několikerém přepnutí z nasávání na foukání

chod páčky opět obnoví.

## 9.0 Oprava

Pokud se eventuálně vyskytnou poruchy na přístroji, nechejte přístroj přikontrolovat pouze u odborníka nebo dílnou zákaznického servisu.

## 10.0 Likvidace

Přístroj, příslušenství a balení by měly být recyklovány neškodně pro životní prostředí. Aby byla zajištěna správná recyklace podle druhů, jsou plastové části označeny.

## 11.0. Objednání náhradních dílů (obr. 1)

Při objednání náhradních dílů je třeba uvést následující údaje:

- ◆ Typ přístroje
- ◆ Číslo artiklu přístroje
- ◆ Identifikační číslo přístroje
- ◆ Číslo požadovaného náhradního dílu

Aktuální ceny a informace naleznete na [www.isc-gmbh.info](http://www.isc-gmbh.info)

**CZ****12.0 Plán hledání chyb**

<b>Chyba</b>	<b>Možná příčina</b>	<b>Odstranění</b>
Přístroj se nerozeběhne	žádný proud v zástrčce defektní kabel přípojky na motoru uvolněné  sací trubka není správně namontovaná	překontrolovat vedení a pojistky překontrolovat nechat překontrolovat zákaznickým servisem dbát na správnou montáž

## 1.0 Opis stroja (Slika 1 in 1a)

1. Sesalna cev, spredni del
2. Sesalna cev, zadnji del
3. Zapiralni ročaj
4. Nosilni pas
5. Stikalo za vklop / izklop
6. Električni priključni kabel
7. Vreča za zbiranje listja
8. Preklopno stikalo sesanje/pihanje
9. Kolesca
10. Regulator števila vrtljajev
11. Priključne grabljice

## 2.0 Predpisana namenska uporaba

- ◆ Aparat za sesanje / pihanje listja se sme uporabljati samo za listje in vrtno odpadke kot so n.pr. trava, majhne vejice. Uporaba za druge namene ni dovoljena.
- ◆ Aparat je konstruirani samo za zasebno uporabo v skladu z namenom uporabe. Kot naprave za zasebna hišna in vrtna opravila se smatrajo tiste naprave, ki se uporabljajo v zasebnih gospodinjstvih in na zasebnih vrtovih, ne pa na javnih mestih, v parkih, na športnih površinah, v kmetijstvu in gozdarstvu.

## 3.0 Važni napotki

Prosimo, skrbno preberite ta navodila za uporabo in upoštevajte v navodilih navedene napotke. S pomočjo teh navodil za uporabo se seznanite z napravo, s pravilno uporabo in z varnostnimi napotki.

### Zmeraj dobro shranite navodila za uporabo!

Prosimo, upoštevajte splošno dovoljen čas uporabe in tudi občinske predpise glede uporabe takšnih naprav.

### Varnostni napotki

#### Uvodni napotki

- ◆ Skrbno preberite ta navodila za uporabo. Seznanite se z opremo za krmiljenje ali reguliranje in s pravilno uporabo naprave.
- ◆ Nikoli ne pustite, da bi otroci uporabljali to napravo.
- ◆ Nikoli ne dovolite uporabljati napravo osebam, ki niso seznanjene s temi navodili za uporabo. Lokalni predpisi lahko predpisujejo najmanjšo

zahtevano starost uporabnikov.

- ◆ Nikoli ne uporabljajte naprave, če se v bližini nahajajo osebe, predvsem pa otroci ali domače živali.
- ◆ Uporabnik je odgovoren za nezgode ali ogrožanja tretjih oseb ali njihove lastnine.

#### Priprava

- ◆ Pri uporabi naprave zmeraj nosite čvrsto obuvano in dolge hlače.
- ◆ Ne nosite ohlapnih oblačil ali nakita, ker lahko le-te zagradi sesalna odprtina. Pri delu na prostem priporočamo uporabo gumijastih rokavic in obuvala, ki ne drsi. Če imate dolge lase, uporabljajte mrežico za lase.
- ◆ Pri delu uporabljajte zaščitna očala.
- ◆ Pri delu, kjer nastaja prah, uporabljajte zaščitno masko za dihanje
- ◆ Pred vsako uporabo preverite napravo, priključni kabel in kabelski podaljšek. Delajte samo z brezhibno in nepoškodovano napravo. Poškodovane dele mora takoj zamenjati elektro strokovnjak.
- ◆ Nikoli ne uporabljajte naprave s poškodovano varnostno-zaščitno opremo ali z manjkajočimi varnostnimi pripravami za odklanjanje in / ali lovljenje trave
- ◆ Pri delu na prostem smete uporabljati samo v ta namen dovoljene kabelske podaljške. Uporabljeni kabelski podaljški morajo imeti presek žice najmanj 1,5 mm<sup>2</sup>. Vtične povezave morajo imeti zaščitne kontakte in biti zavarovane pred pršečo vodo.

#### Uporaba

- ◆ Priključni električni kabel mora biti zmeraj speljan nazaj proč od naprave.
- ◆ Če se električni kabel ali kabelski podaljšek poškoduje, potegnite električni vtičnik iz električne vtičnice.
- ◆ Naprave ne prenašajte za električni kabel.
- ◆ Potegnite električni vtičnik iz električne vtičnice:
  - če naprave ne uporabljate, če jo transportirate ali puščate brez nadzora;
  - če napravo preverjate, čistite ali odstranjujete ovire;
  - če izvajate čiščenje ali vzdrževanje naprave ali, če zamenjujete pribor;
  - po kontaktu s tujimi predmeti ali v primeru neobičajnih vibracij.
- ◆ Orodje uporabljajte samo pri dnevni svetlobi ali pri zadostni umetni razsvetljavi
- ◆ Ne podcenjujte moči naprave. Zmeraj poskrbite za varni položaj telesa in za ravnotežje
- ◆ Po možnosti ne uporabljajte naprave v mokri travi.

**SLO**

- ◆ Posebej pazite na varni položaj pri delu na pobočjih.
- ◆ Zmeraj hodite pri delu, nikoli ne tecite.
- ◆ Poskrbite, da bo sesalna odprtina zmeraj čista.
- ◆ Sesalne / pihalne odprtine nikoli ne usmerjajte na ljudi ali živali.

**Vzdrževanje in hramba**

- ◆ Poskrbite za to, da bodo zmeraj zategnjene vse matice, vsi vijaki in sorniki in, da se bo naprava zmeraj nahajala v varnem stanju za obratovanje.
- ◆ Večkrat preverjajte opremo za lovljenje trave glede obrabljenosti in deformacij. Uporabljajte samo pravilno vrsto nadomestnega orodja.
- ◆ Iz varnostnih razlogov zamenjajte obrabljene ali poškodovane dele.
- ◆ Neuporabljano električno orodje odlagajte na suho mesto.
- ◆ Nepouživané elektrické nářadi by mělo být uloženo na suchém místě.

Napravo lahko priključujete na vsako električno vtičnico, ki je opremljena z varovalko najmanj 10 A (z izmenično napetostjo 230 V). Električno vtičnico zavarujte z varnostnim stikalom okvarnega toka (FI). Sprožilni tok sme znašati največ 30 mA.

**Varnostni piktogrami na napravi (Slika 8)**

1. Pred zagonom naprave preberite navodila za uporabo.
2. Ne uporabljajte naprave v dežju ali med sneženjem. Napravo zavarujte pred vlago.
3. Tretje osebe naj se ne zadržujejo v nevarnem območju
4. Uporabljajte zaščito za oči in ušesa.
5. Pred izvajanjem čistilnih in vzdrževalnih opravil izključite napravo in potegnite vtičač iz električne vtičnice.

**4.0 Tehnični podatki**

Motor na izmenični tok	230V ~ 50 Hz
Moč motorja	2500 W
Število vrtljajev v prostem teku	4000-13000 min <sup>-1</sup>
Hitrost zraka	270 km/h
Sesalna kapaciteta	780 m <sup>3</sup> /h
Prostornina lovilne vrečke	oko 45 l
Nivo moči zvoka LWA	101 dB (A)
Nivo zvočnega tlaka LPA	90 dB (A)

44

Vibracije a<sub>h</sub> < 2,5 m/s<sup>2</sup>**5.0 Montaža****5.1. Montaža sesalne cevi (Slike 2, 3, 3a, 3b)**

Najprej sestavite sprednjo (1) in zadnjo sesalno cev (2). Prosimo, pri sestavljanju pazite na slišno zaskočenje cevi.

Potem montirajte sesalno cev v ohišje motorja (Slika 3). Potem potegnite ven aretiro ročico (3) in jo obrnite za 90° (Slika 3a). Tako je sesalna cev fiksirana.

**Napotek: Prosimo upoštevajte, da bosta pred montažo na napravo najprej zmeraj čvsto sklopljeni obe sesalni cevi, ki ju potem ne smete več razklapljati!**

**Napotek: Sesalnik za listje je opremljen z varnostnim stikalom in deluje samo, če je sesalna cev priključena na napravo.**

**5.2. Montaža grabljic (Slika 3b)**

Grabljicni nastavek montirajte na sesalno cev. Pri uporabi grabljicnega nastavka nimajo kolesca nobene funkcije.

**5.3. Montaža lovilne vrečke (Slika 4)**

Montirajte prosimo lovilno vrečko (7) na nastavke na ohišju motorja in pri tem pazite na slišno zaskočenje. Potem obesite kljuko na sesalno cev.

**6.0 Pred uporabo**

- ◆ Napravo začnite uporabljati šele potem, ko ste v celoti izvršili montažo. Pred uporabo preverite eventuelne znake poškodb na priključnem električnem kablu, ki ga smete uporabljati samo v popolnoma brezhibnem stanju.

**7.0 Uporaba****7.1. Nastavitev dolžine pasu (Slika 1)**

- ◆ Dolžino nosilnega pasu (4) nastavite tako, da boste lahko vodili sesalno cev tik nad tlom. Za lažje vodenje sesalne cevi po tleh služijo vodilna kolesca (9) na spodnjem koncu sesalne cevi.

**7.2. Priključitev naprave in vklop (Slika 5,6)**

- ◆ Vtičač naprave priključite v priključni del električnega kabla (podaljšek).

- ◆ Zavarujte električni priključni kabel (6) s pripravo za vlečno razbremenitev kabla na napravi kot je prikazano na sliki.
- ◆ Za vklop stikala (5) potisnite stikalo v smeri ON, za izklop pa v smeri OFF.

### 7.3 Izbira načina uporabe

#### 7.3.1 Sesanje (Slika 7)

- ◆ Obrnite ročico (8) do konca v levo na "sesanje". To lahko izvršite v stanju mirovanja in tudi v stanju delovanja naprave.

#### 7.3.2 Pihanje (Slika 7)

- ◆ Obrnite gumb (8) do konca v desno na "pihanje". To lahko izvršite v stanju mirovanja in tudi v času delovanja naprave.
- ◆ Usmerite zračni curek v smeri naprej in se počasi pomikajte tako, da pihate skupaj listje ali vrtno odpadke oziroma le-te odstranjujete iz težko dostopnih mest.

#### Pozor!

- ◆ Pred pihanjem izpraznite lovilno vrečko. V nasprotnem bi lahko prišlo do ponovnega izstopanja vsesanega materiala.

#### 7.3.3 Praznjenje lovilne vrečke (Slika 1)

Pravočasno izpraznite lovilno vrečko (7). Ko je vrečka napolnjena, se učinek sesanja občutno zmanjša. Organske odpadke izpraznite na mesto za kompostiranje.

- ◆ Izključite napravo in potegnite vtikač iz električne vtičnice.
- ◆ Odprite zadrgo na lovilni vrečki (7) in iztesite vsesani material.

## 8.0 Vzdrževanje in nega

### POZOR!

Vsa vzdrževalna, servisna in čistilna dela smete izvajati samo pri izključenem električnem vtikaču.

- ◆ Naprave ne smete čistiti z visokotlačnim čistilnim aparatom ali s tekočo vodo.
- ◆ Ne uporabljajte močnih čistilnih sredstev.
- ◆ Po končanem delu snemite lovilno vrečko, jo obrnite in temeljito očistite tako, da boste preprečili nastajanje plesni in neprijetnega vonja.
- ◆ Močno umazano lovilno vrečko lahko operete z vodo in milom.
- ◆ Če se zadruga težko odpira in zapira, jo natrite s suhim milom.

- ◆ Zmeraj vzdržujte napravo in prezračevalno režo v čistem stanju.
- ◆ Umazanijo na napravi očistite z vlažno krpo. V primeru umazanije na sesalni / pihalni cevi, odstranite le-to s krtačko.
- ◆ Delovanje preklonpe ročice (sesanje/pihanje) lahko postane oteženo zaradi umazanije, ki jo povzroči sesani material. V takšnem primeru ponovno sprostite delovanje preklonpe ročice tako, da večkrat preklonpite sesanje - pihanje.

## 9.0 Popravilo

V primeru nastalih motenj predajte napravo na popravilo samo pooblaščenemu strokovnjaku oziroma v kontrolo v servisno delavnico.

## 10.0 Odstranjevanje

Napravo, pribor in embalažo odstranjujete v ekološko recikliranje. Plastični deli so označeni za ločevanje vrste odpadkov za recikliranje.

## 11.0 Naročanje nadomestnih delov (Slika 1)

Pri naročanju nadomestnih delov je potrebno navesti sledeče podatke:

- ◆ Tip naprave
- ◆ Številka artikla naprave
- ◆ Ident. številka naprave
- ◆ Številka potrebnega nadomestnega dela

Aktualne cene in informacije najdete na spletni strani [www.isc-gmbh.info](http://www.isc-gmbh.info)

**SLO**

### 12.0 Načrt iskanja napak

Napaka	Možni vzrok	Odprava napake
Naprava ne dela	ni toka na vtičacu defektni kabel odvitni priključki na motorju  sesalna cev ni pravilno montirana	kontrola kabla in varovalke kontrola predati v pregled servisni službi poskrbeti za pravilno montažo cevi

## 1.0 Opis uređaja (sl. 1 i 1a)

1. Usisna cijev sprijeda
2. Usisna cijev straga
3. Petlja za zatvaranje
4. Remen za nošenje
5. Sklopka za uključivanje-isključivanje
6. Mrežni kabel
7. Sabirna vreća
8. Preklopnik za usisavanje/puhanje
9. Kotači
10. Regulator broja okretaja
11. Natične grablje

## 2.0 Namjenska uporaba

- ◆ Usisavač/puhalo za lišće dopušten je samo za lišće i vrtno ostakke kao što su trava i male grane. Drugačija vrsta uporabe nije dopuštena.
- ◆ Uredjaj je koncipiran za osobnu uporabu u skladu sa svojom namjenom. Uredjajima za osobnu uporabu u kući i u vrtu smatraju se oni koji se koriste u privatne svrhe u kući i u vrtu. Ne koriste se na javnim površinama, u parkovima, na sportskim igralištima kao ni u poljoprivredi i šumarstvu.

## 3.0 Važne napomene

Molimo da pažljivo pročitate ove upute za uporabu i pridržavate se njihovih napomena. Pomoću ovih uputa za uporabu upoznajte se s uređajem, njegovom pravilnom uporabom i sa sigurnosnim uputama.

### Dobro sačuvajte ove upute za uporabu!

Molimo da se pridržavate općenito dopuštenih vremena rada kao i komunalnih propisa za rad s uređajima.

### Sigurnosne napomene

#### Uputa

- ◆ Pažljivo pročitate ove upute za uporabu. Upoznajte se s uređajima za upravljanje i regulaciju, te s pravilnom primjenom ovog uređaja.
- ◆ Nikad ne dopustite da uređaj koriste djeca.
- ◆ Pristup uređaju nikad nemojte dopustiti osobama koje nisu upoznate s ovim uputama. Pomoću lokalnih propisa može se odrediti minimalna starosna dob korisnika.

- ◆ Ne koristite uređaj ako se u blizini nalaze druge osobe, naročito djeca.
- ◆ Korisnik je odgovoran za nezgode ili opasnosti kojima je izložena neka druga osoba ili njezina imovina.

#### Priprema

- ◆ Kod korištenja uređaja uvijek nosite čvrstu obuću i duge hlače.
- ◆ Ne nosite široku odjeću ili nakit. Može je zahvatiti usisni otvor. Kod radova na otvorenom preporučujemo da nosite gumene rukavice i obuću u kojoj se ne skliže. Ako imate dugu kosu koristite mrežicu za kosu.
- ◆ Prilikom rada nosite zaštitne naočale.
- ◆ Kod radova kod kojih se stvara prašina, koristite zaštitnu masku za lice.
- ◆ Prije svake uporabe uređaja kontrolirajte priključni i produžni kabel. Radite samo s ispravnim i besprijekornim uređajem. Oštećene dijelove električar mora odmah zamijeniti.
- ◆ Nikad ne koristite uređaj s oštećenim zaštitnim napravama ili štitičnicima, ili bez zaštitnih naprava kao što su npr. naprave za uklanjanje i/ili naprave za sakupljanje trave.
- ◆ Prilikom radova na otvorenom smiju se koristiti samo za to dopušteni produžni kabeli. Korišteni produžni kabel mora imati minimalni presjek od 1,5 mm<sup>2</sup>. Utični spojevi moraju imati zaštitni kontakt i biti zaštićeni od prskanja vode.

#### Pogon

- ◆ Kabel za priključivanje uređaja vodi se uvijek od uređaja prema natrag.
- ◆ Ako je strujni ili produžni kabel oštećen, izvadite utikač iz utičnice.
- ◆ Ne nosite uređaj držeći ga za kabel
- ◆ Utikač izvucite iz utičnice:
  - kad ne koristite uređaj, kad ga transportirate ili ga ostavljate bez nadzora;
  - kad uređaj kontrolirate, čistite ga ili uklanjate prepreke;
  - kad izvodite radove čišćenja ili održavanja, ili pak mijenjate pribor;
  - nakon kontakta sa stranim tijelima ili kod nenormalne vibracije
- ◆ Alate koristite samo na danjem svjetlu ili uz dostatnu umjetnu rasvjetu
- ◆ Ne podcjenjujte snagu. Održavajte uvijek stabilnost i ravnotežu
- ◆ Po mogućnosti izbjegavajte rad s uređajem po mokroj travi.
- ◆ Naročito obratite pažnju na stabilnost na kosinama.
- ◆ Uvijek hodajte, ne trčite.
- ◆ Ventilacijski otvor mora uvijek biti čist.

**HR**

- ♦ Otvor za usisavanje/puhanje nemojte nikad usmjeravati prema ljudima ili životinjama.

**Održavanje i skladištenje**

- ♦ Pobrinite se da uvijek budu pričvršćene sve matice i svi vijci kako biste bili sigurni da je uređaj u sigurnom pogonskom stanju.
- ♦ Često kontrolirajte istrošenost i deformiranost naprava za sakupljanje trave. Koristite samo rezervne alate za rezanje pravilnog tipa.
- ♦ Zbog sigurnosnih razloga zamijenite istrošene ili oštećene dijelove.
- ♦ Nekorištene elektroalate treba odložiti na suho mjesto.
- ♦ Nepouživané elektrické nářadí by mělo být uloženo na suchém místě.

Uređaj se može priključiti na svaku utičnicu osiguranu s min. 10A (s 230 V izmjeničnog napona). Utičnicu treba osigurati sa zaštitnom strujnom sklopkom (FI). Iskopna struja smije iznositi maks. 30 mA.

**Sigurnosni piktoگرامi na uređaju (sl. 8)**

1. Prije puštanja uređaja u rad pročitajte upute za uporabu.
2. Ne koristite uređaj po kiši ili snijegu. Uređaj zaštitite od vlage.
3. Udaljite druge osobe iz opasnog područja.
4. Nosite zaštitu za oči i uši.
5. U slučaju čišćenja ili održavanja uređaj isključite i izvucite mrežni utikač.

**4.0 Tehnički podaci**

Izmjenični motor	230V ~ 50 Hz
Snaga ELSR 2500 E	2500 W
Broj okretaja u praznom hodu	4000-13000 min <sup>-1</sup>
Brzina zraka	270 km/h
Učin usisavanja	780 m <sup>3</sup> /h
Volumen sabirne vreće	oko 45 l
Razina buke LWA	101 dB (A)
Razina zvučnog tlaka LPA	90 dB (A)
Vibracija a h	< 2,5 m/s <sup>2</sup>

**5.0 Montaža****5.1. Montaža usisne cijevi (sl. 2, 3, 3a, 3b)**

Prvo spojite prednju (1) i stražnju cijev (2). Molimo da pritom obratite pažnju na čujni dosjed cijevi.

Na kraju usisnu cijev utaknite u kucište motora (sl. 3). Na kraju izvucite polugu za aretaciju (3) i okrenite je za 90° (sl. 3a). Na taj je način usisna cijev fiksirana.

**Napomena: Molimo da obratite pažnju na to da prije pričvršćenja na uređaj obje usisne cijevi moraju uvijek biti međusobno spojene i više se ne smiju rastavljati!**

**Napomena: Usisavač lišća opremljen je sigurnosnom sklopkom i funkcionira samo kad je usisna cijev pričvršćena na uređaj.**

**5.2. Montaža grablji (sl. 3b)**

Nastavak s grabljama natakne se na usisnu cijev. Kod uporabe nastavka s grabljama kotači nemaju nikakvu funkciju.

**5.3. Montaža sabirne vreće (sl. 4)**

Sabirnu vreću (7) natakne preko nastavaka na kucištu motora i pritom obratite pažnju na to da čujno dosjedne. Na kraju objesite kuku na usisnu cijev.

**6.0 Prije puštanja u pogon**

- ♦ Uređaj stavite u pogon tek kad ste u potpunosti izvršili montažu. Prije svakog puštanja uređaja u pogon treba provjeriti eventualna oštećenja priključnog kabela koji se smije koristiti samo u besprijekornom stanju.

**7.0 Puštanje u pogon****7.1. Određivanje duljine remena (sl. 1)**

- ♦ Duljinu remena za nošenje (4) treba podesiti tako da se usisna cijev može voditi tik uz tlo. Za lakše vođenje usisne cijevi po tlu dodatno služe kotačići za vođenje (9) na donjem završetku usisne cijevi.

**7.2. Priključivanje i uključivanje uređaja (sl. 5,6)**

- ♦ Utikač utaknite u spojku voda za priključivanje uređaja (produženje).
- ♦ Priključni kabel (6) osigurajte mehanizmom za sprečavanje zatezanja kabela koji se nalazi na uređaju, kao što je prikazano na slici.
- ♦ U svrhu uključivanja sklopku (5) gurnite u



smjeru ON, a za isključivanje u smjeru OFF.

### 7.3 Odabir vrste pogona

#### 7.3.1 Usisavanje (sl. 7)

- ◆ Okrenite polugu (8) sasvim ulijevo na "usisavanje". To se može izvesti kad stroj miruje i kad radi.

#### 7.3.2 Puhanje (sl. 7)

- ◆ Okrenite polugu (8) sasvim udesno na "puhanje". To se može izvesti kad stroj miruje i kad radi.
- ◆ Usmjerite zračni mlaz prema naprijed i polako se krećite kako biste otpuhali lišće ili vrtno otpatke odnosno uklonili ih s teško pristupačnih mjesta.

#### Pažnja!

- ◆ Prije puhanja ispraznite sabirnu vreću. U suprotnom usisani sadržaj može ponovno izletjeti van.

#### 7.3.3 Pražnjenje sabirne vreće (sl. 1)

Pravovremeno ispraznite sabirnu vreću (7). Kod visokog stupnja napunjenosti znatno se smanjuje učin usisavanja. Organske otpatke odlažite za kompostiranje.

- ◆ Isključite uređaj i izvucite mrežni utikač.
- ◆ Otvorite patent zatvarač na sabirnoj vreći (7) i istresite usisano lišće i otpatke.

## 8.0 Njega i održavanje

### PAŽNJA!

Sve radove održavanja, servisa i čišćenja smijete izvoditi samo kad je utikač izvucen iz strujne mreže.

- ◆ Uređaj se ne smije čistiti mlazom pod visokim tlakom ni tekućom vodom.
- ◆ Ne koristite agresivna sredstva za čišćenje.
- ◆ Nakon završetka rada skinite sabirnu vreću, izvrmite je i temeljito očistite kako biste spriječili nastanak plijesni i neugodnih mirisa.
- ◆ Jako zaprljana sabirna vreća može se oprati vodom i sapunom.
- ◆ U slučaju teške pokretljivosti patent zatvarača utrijajte sapun u zupce zatvarača.
- ◆ Uređaj i ventilacijski otvori moraju uvijek biti čisti.
- ◆ Nečistoće na uređaju obrišite vlažnom krpom. Nečistoće na cijevi za usisavanje/puhanje uklonite četkom.
- ◆ Zaprijanost lišćem i otpacima može otežati

pokretljivost poluge za preklapanje (puhanje/usisavanje). U tom slučaju višekratnim preklapanjem s usisavanja na puhanje ponovno se postiže pokretljivost poluge.

## 9.0 Popravci

Kod eventualno nastalih smetnji uređaj predajte na kontrolu samo ovlaštenom stručnjaku odnosno servisnoj službi.

## 10.0 Zbrinjavanje

Uređaj, pribor i ambalaža moraju se zbrinuti na ekološki primjeren način u stanici za reciklažu. U svrhu sortirane reciklaže plastični dijelovi su označeni.

## 11.0 Narudžba rezervnih dijelova (sl. 1)

Priilikom narudžbe rezervnih dijelova treba navesti sljedeće podatke:

- ◆ Tip uređaja
- ◆ Broj artikla uređaja
- ◆ Identifikacijski broj uređaja
- ◆ Broj potrebnog rezervnog dijela

Aktualne cijene i informacije potražite na web-adresi [www.isc-gmbh.info](http://www.isc-gmbh.info)



### 12.0 Plan traženja greške

Greška	moгуći uzrok	Uklanjanje
uređaj ne radi	nema struje u utikaču neispravan kabel otpojeni priključci na motoru  usisno crijevo nije ispravno montirano	provjeriti kabel i osigurač provjeriti obavlja servisna služba predati na kontrolu u radionicu obratiti pažnju na ispravnu montažu

## 1.0 Cihaz Açıklaması (şekil 1 ve 1a)

1. Ön aspiratör borusu
2. Arka aspiratör borusu
3. Kilit elemanı
4. Taşıma kayışı
5. Açık Kapalı şalteri
6. Elektrik kablosu
7. Toplama torbası
8. Emme/Üfleme şalteri
9. Hareket tekerlekleri
10. Devir ayarı
11. Takılabilir tırmık

## 2.0 Kullanım amacına uygun kullanım

- ◆ Yaprak emme/üfleme makinesi sadece yaprak, çim, küçük dal gibi bahçe artıklarının toplanması için uygundur. Bu malzemelerin dışında başka malzemelerin toplanması kullanım amacına aykırı kullanım olup yasaktır.
- ◆ Alet sadece özel (ticari olmayan) kullanımlar için kullanım amacına uygun olarak kullanma için tasarlanmıştır. Bahçe ve evlerde kullanılan aletler olarak sadece ev ve bahçede özel amaçlı olarak kullanılan aletler tanımlanmıştır. Fakat park, kamuya açık yeşil alanlar, spor alanları, tarım ve orman işlerinde kullanılacak aletler bu kategoriye girmez.

## 3.0 Önemli uyarı

Lütfen kullanma talimatını dikkatlice okuyun ve içerdiği bilgilere dikkat edin. Bu kullanma talimatı ile makine, makinenin kullanımı ve güvenlik uyarıları hakkında bilgi edinin.

### Kullanma talimatını iyi saklayın!

İzin verilmiş olan genel işletme saatlerine ve yerel yönetimler tarafından düzenlenmiş olan aletlerin işletilmesi ile ilgili yönetmeliklere riayet edin.

### Güvenlik uyarıları

#### Bilgilendirme

- ◆ Kullanma talimatını dikkatlice okuyun. Aletin kumanda veya ayar donanımları ile düzenli kullanılması hakkında bilgi edinin.
- ◆ Aletin çocuklar tarafından kullanılması kesinlikle yasaktır.
- ◆ Bu kullanma talimatını okumamış ve aletin kullanımı hakkında bilgisi olmayan kişilerin aleti

kullanmalarına kesinlikle izin vermeyin. Yerel yönetimlerce belirlenmiş olan asgari kullanma yaşına riayet edin.

- ◆ Başka kişiler, özellikle çocuklar veya ev hayvanları yakınında olduğunda aleti kullanmayın.
- ◆ Kullanıcı, üçüncü şahıslara veya mallarına karşı olası iş kazaları ve aletten kaynaklanacak tehlikelerden sorumludur.

#### Hazırlık

- ◆ Aleti kullanırken daima sağlam iş ayakkabısı ve uzun pantolon giyin.
- ◆ Bol elbise giymeyin ve takı takmayın. Akis takdirde bunlar aletin emme borusu tarafından içeri çekilebilir. Açık havada yapılan çalışmalarda lastik eldiven ve kaymayan ayakkabı giyilmesi tavsiye edilir. Saçlarınızı uzun olduğunda saç ağı takın.
- ◆ Çalışmalarınızda iş gözlüğü takın.
- ◆ Toz oluşan çalışmalarda toz maskesi kullanın.
- ◆ Aleti kullanmadan önce daima elektrik kablosu ve uzatma kablosunu kontrol edin. Sadece mükemmel durumda ve hasarlı olmayan alet ile çalışın. Aletin hasarlı parçaları derhal yetkili uzman elektrikçi tarafından değiştirilecektir.
- ◆ Aleti kesinlikle koruma donanımları, blendajları hasarlı veya örneğin yön değiştirme ve/veya çim tutma donanımı gibi emniyet donanımları eksik şekilde kullanmayın.
- ◆ Açık havada çalışırken yalnızca uygun ve ilgili şekilde işaretlenmiş olan uzatma kablosu kullanın. Asgari kablo kesitinin 1,5 mm olmasına dikkat edin. Fiş bağlantıları koruyucu kontakta sahip olmalı ve suya karşı korunmuş olmalıdır.

#### Çalıştırma

- ◆ Aletin elektrik kablosunu daima aletin arkasında tutun.
- ◆ Elektrik veya uzatma kablosu hasarlı olduğunda kablunun fişini prizden çıkarın.
- ◆ Aleti kesinlikle kablodan tutarak taşımayın
- ◆ Aşağıdaki durumlarda elektrik kablosunun fişi prizden çıkarılacaktır:
  - Aleti kullanmadığınızda, taşırken veya alet gözetimsiz bırakıldığında;
  - Aleti kontrol, temizleme çalışmalarında veya blokajları kaldırırken;
  - Temizleme veya bakım çalışmalarını gerçekleştirirken veya aksesuarları değiştirirken;
  - Yabancı maddeler ile temas edildiğinde veya alet üzerinde anormal titreşimler olduğunda
- ◆ Aletleri sadece gün ışığında veya yeterli ışık ortamında kullanın
- ◆ Alet tarafından kaynaklanan kuvveti hafife

**TR**

almayın. Daima alet ile aranızda güvenli bir mesafe bırakın ve dengeli durun

- ◆ Mümkün olduğunca ıslak çim üzerinde çalışmaktan kaçının.
- ◆ Özellikle eğimli arazilerde çalışırken emniyetli durmaya dikkat edin.
- ◆ Çalışırken daima yürüyün ve koşmayın.
- ◆ Havalandırma deliklerini daima temiz tutun.
- ◆ Emme ve üfleme deliklerini kesinlikle insan ve hayvanlara doğru yönlentmeyin.

#### Bakım ve saklama

- ◆ Aletin güvenli bir işletme durumunda olmasını sağlamak için tüm somun, civata ve saplamaların daima sıkı şekilde sıkılmış olmasını sağlayın.
- ◆ Çim toplama donanımında sık olarak aşınma ve deformasyon olup olmadığını kontrol edin
- ◆ Daima doğru tip yedek kesme parçalarını kullanın.
- ◆ İş güvenliği sebeplerinden dolayı aşınmış veya hasarlı olan parçaları değiştirin.
- ◆ Kullanılmayan elektrikli aletler kuru bir yerde saklanmalıdır.

Alet her min. 10A ile sigortalanmış prize (230 V alternatif gerilim) bağlanabilir. Priz hata akım koruma şalteri (FI) ile emniyetlenecektir. Devreye alma akımı max. 30mA olmalıdır.

#### Alet üzerindeki iş güvenliği etiketleri (Şekil 8)

1. Aleti çalıştırmadan önce kullanma talimatını okuyunuz.
2. Aleti yağmur veya kar yağışında kullanmayın. Aleti suya karşı koruyun.
3. Üçüncü şahısları tehlike bölgesinden uzak tutun
4. İş gözlüğü ve kulaklık takın.
5. Temizleme ve bakım çalışmalarında aleti kapatın ve fişi prizden çıkarın.

#### 4.0 Teknik özellikler

Alternatif akım motoru	230 V ~ 50 Hz
Güç	2500 Watt
Rölanti devri n <sub>0</sub> max	4000-13000 dev/dak
Hava hızı	270 km/h
Emme kapasitesi	780 m <sup>3</sup> /h
Torba dolum kapasitesi	yakl. 45 l
Ses güç seviyesi LWA	101 dB (A)
Ses basınç seviyesi LPA	90 dB (A)

52

Titreşim a<sub>h</sub> < 2,5 m/s<sup>2</sup>

#### 5.0 Montaj

##### 5.1. Aspirasyon borusunun montajı (Şekil 2, 3, 3a, 3b)

Önce ön aspiratör borusunu (1) ve arka boruyu (2) birleştirin. Boruları birleştirirken sabitlendiğini duyuncaya kadar bastırın.

Bunun arkasından aspiratör borusunu motor gövdesine (Şekil 3) takın. Sonra sabitleme kolunu (3) dışarı çekin ve 90° döndürün (Şekil 3a). Aspiratör borusu böylece sabitlenmiştir.

**Uyarı: Boruyu gövdeye bağlamadan önce her iki aspiratör parçasının birbirine sıkıca bağlanmış olduğuna ve gövdeye bağlandıktan sonra sökülmesinin mümkün olmadığına dikkat edin!**

**Uyarı: Yaprak aspiratörü bir emniyet şalteri ile donatılmıştır ve alet sadece, aspiratör borusu gövdeye bağlı olduğunda çalışır.**

##### 5.2. Tırmığın montajı (Şekil 3b)

Tırmık elemanı aspiratör borusunun üzerine takılır. Tırmık elemanı kullanıldığında hareket tekerleklerinin fonksiyonu yoktur.

##### 5.3. Toplama torbasının montajı (Şekil 4)

Toplama torbasını (7) motor gövdesindeki deliğe takın. Torbanın sabitlendiği duyulur şekilde gerçekleşecektir. Bu işlemin arkasından kancayı aspiratör borusuna takın.

#### 6.0 Çalıştırmadan önce

- ◆ Aleti ancak, montaj işlemini tam olarak gerçekleştirdikten sonra çalıştırın. Aleti çalıştırmadan önce daima elektrik kablosunun hasarlı ve mükemmel durumda olup olmadığını kontrol edin.

#### 7.0 Çalıştırma

##### 7.1. Kayış uzunluğunu ayarlama (Şekil 1)

- ◆ Taşıma kayışı (4) uzunluğunu, aspiratör borusu zeminden biraz yukarıda olacak şekilde ayarlayın. Aspiratör borusunu zemin üzerinde daha kolay hareket ettirmek için borunun alt ucunda yönlendirme tekerlekleri (9) bulunur.

## 7.2. Aletin elektrik şebekesine bağlanması ve çalıştırılması (Şekil 5.6)

- ◆ Aletin fişini cihaz bağlantı kablosunun (uzatma) kupaajına takın.
- ◆ Cihaz bağlantı kablosunu (6) şekilde gösterildiği gibi cihaz üzerinde bulunan çekme yükü azaltması elemanı ile emniyet altına alın.
- ◆ Aleti çalıştırmak için Açık Kapalı şalterini (5) ON yönüne ve aleti kapatmak için ise şalteri OFF itin.

## 7.3 İşletme türünün seçimi

### 7.3.1 Emme (Şekil 7)

- ◆ Kolu (8) tam sola „Emme“ yönüne döndürün. Bu işlem hem alet çalışırken hem de alet dururken yapılabilir.

### 7.3.2 Üfleme (Şekil 7)

- ◆ Kolu (8) tam sağa „Üfleme“ yönüne döndürün. Bu işlem hem alet çalışırken hem de alet dururken yapılabilir.
- ◆ Hava akışını öne doğru tutun, yaprak ve bahçe artıklarını toplamak ve zor erişilebilir yerlerden temizlemek için yavaşça yürüyün.

### Dikkat!!

- ◆ Üfleme işlemine başlamadan önce toplama torbasını boşaltın. Aksi takdirde torba içine toplanmış olan yaprak ve benzer malzemeler tekrar dışarı atılacaktır.

### 7.3.3 Toplama torbasının boşaltılması (Şekil 1)

Toplama torbasını (7) boşaltma zamanı geldiğinde boşaltın. Torba aşırı derecede dolduğunda emme kapasitesi düşecektir. Organik atıkları kompost üretimine aktarın.

- ◆ Aleti kapatın ve fişi prizden çıkarın
- ◆ Toplama torbasının (7) fermuarını açın ve toplanan malzemeleri boşaltın.

## 8.0 Bakım ve temizlik

### DİKKAT!

**Yapılacak olan tüm bakım ve temizlik çalışmaları daima aletin fişi prizden çıkarıldıktan sonra yapılacaktır.**

- ◆ Aletin yüksek basınçlı temizleme makinesi veya çeşme altına tutularak temizlenmesi yasaktır.
- ◆ Aşırı derecede tahriş edici temizleme maddesi kullanmayın.
- ◆ Toplama çalışması sona erdikten sonra toplama

torbasını sökün, açın ve torba içinde oluşabilecek küf ve kötü kokuyu önlemek için torbayı iyice temizleyin.

- ◆ Aşırı derecede kirlenmiş olan toplama torbası su ve sabun ile yıkanarak temizlenebilir.
- ◆ Fermuar dişleri zor hareket ediyorsa fermuar dişlerini kuru sabun ile sürtün.
- ◆ Alet ve havalandırma deliklerini daima temiz durumda tutun.
- ◆ Alet üzerindeki kirleri nemli bez ile silin. Emme/Üfleme borusunu kirlendiğinde fırça ile temizleyin.
- ◆ Değiştirme şalterinin etrafı yaprak ve benzer malzeme artıkları nedeniyle kirlendiğinde veya tıkanıldığında değiştirme şalteri (Üfleme/emme) zor hareket edebilir. Bu durumda şalter emme modundan üfleme moduna birkaç defa hareket ettirilerek tekrar kolay hareket etmesi sağlanabilir.

## 9.0 Onarım

Alet üzerinde meydana gelecek olası arızalar sadece, yetkili uzman personel veya müşteri hizmetleri servisi tarafından tamir edilecektir.

## 10.0. Aletin arıtılması

Alet, aksesuar ve ambalaj malzemeleri çevre dostu bir geri kazanım sistemine iade edilecektir. Plastik parçalar, çeşitlerine göre bertaraf edilebilmesi için özel olarak işaretlenmiştir.

## 11.0. Yedek parça siparişi (Şekil 1)

Yedek parça siparişinde aşağıda açıklanan bilgiler verilecektir:

- ◆ Cihaz tipi
- ◆ Cihazın parça numarası
- ◆ Cihazın kod numarası
- ◆ İstenilen yedek parçanın yedek parça numarası

Güncel fiyatlar ve bilgiler internette [www.isc-gmbh.info](http://www.isc-gmbh.info) sayfasında görülebilir.

**TR****12.0 Arıza arama planı**

Olası arızalar	Sebebi	Giderilmesi
Alet çalışmıyor	Prizde cereyan yok Kablo arızalı Motordaki bağlantılar yerinden çıkmıştır Aspiratör borusu doğru şekilde monte edilmedi	Kablo ve sigortayı kontrol edin Kabloyu kontrol edin Müşteri hizmetleri tarafından kontrol edilmesini sağlayın Borunun doğru şekilde monte edilmesini sağlayın

ISC GmbH  
 Eschenstraße 6  
 D-94405 Landau/Isar

### Konformitätserklärung



- |   |   |
|---|---|
| <p><b>(D)</b> erklärt folgende Konformität gemäß EU-Richtlinie und Normen für Artikel</p> <p><b>(GB)</b> declares conformity with the EU Directive and standards marked below for the article</p> <p><b>(F)</b> déclare la conformité suivante selon la directive CE et les normes concernant l'article</p> <p><b>(NL)</b> verklaart de volgende conformiteit in overeenstemming met de EU-richtlijn en normen voor het artikel</p> <p><b>(E)</b> declara la siguiente conformidad a tenor de la directiva y normas de la UE para el artículo</p> <p><b>(P)</b> declara a seguinte conformidade de acordo com a directiva CE e normas para o artigo</p> <p><b>(S)</b> förklarar följande överensstämmelse enl. EU-direktiv och standarder för artikeln</p> <p><b>(FIN)</b> ilmoittaa seuraavaa Euroopan unionin direktiivien ja normien mukaista yhdenmukaisuutta tuotteelle</p> <p><b>(DK)</b> erklærer herved følgende samsvar med EU-direktiv og standarder for artikkel</p> <p><b>(RU)</b> заявляет о соответствии товара следующим директивам и нормам ЕС</p> <p><b>(HR)</b> izjavljuje sljedeću uskladenost s odredbama i normama EU za artikl.</p> <p><b>(RO)</b> declară următoarea conformitate cu linia directoare CE și norme valabile pentru articolul.</p> | <p><b>(TR)</b> ürün ile ilgili olarak AB Yönetmelikleri ve Normları gereğince aşağıdaki uygunluk açıklama masını sunar.</p> <p><b>(GR)</b> δηλώνει την ακόλουθη συμφωνία σύμφωνα με την Οδηγία ΕΕ και τα πρότυπα για το προϊόν</p> <p><b>(I)</b> dichiara la seguente conformità secondo la direttiva UE e le norme per l'articolo</p> <p><b>(DK)</b> atstæter følgende overensstemmelse i henhold til EU-direktiv og standarder for produkt</p> <p><b>(CZ)</b> prohlašuje následující shodu podle směrnice EU a norem pro výrobek.</p> <p><b>(H)</b> a következő konformitást jelenti ki a termékerekre vonatkozó EU-irányvonalak és normák szerint</p> <p><b>(SLO)</b> pojasnjuje sledečo skladnost po smernici EU in normah za artikel.</p> <p><b>(PL)</b> deklaruje zgodność wymienionego poniżej artykułu z następującymi normami na podstawie dyrektywy WE.</p> <p><b>(SK)</b> vydáva nasledujúce prehlásenie o zhode podľa smernice EÚ a noriem pre výrobok.</p> <p><b>(BG)</b> декларира следното съответствие съгласно директивите и нормите на ЕС за продукта.</p> <p><b>(UKR)</b> заявляє про відповідність згідно з Директивою ЄС та стандартами, чинними для даного товару</p> |
|---|---|

### Laubsauger GLS 250

- |  |   |
|--|---|
| <input checked="" type="checkbox"/> 98/37/EG             | <input type="checkbox"/> 87/404/EWG   |
| <input checked="" type="checkbox"/> 73/23/EWG_93/68/EEC  | <input type="checkbox"/> R&TTED 1999/5/EG   |
| <input type="checkbox"/> 97/23/EG                        | <input checked="" type="checkbox"/> 2000/14/EG: L <sub>WM</sub> = 99 dB; L <sub>WA</sub> = 101 dB |
| <input checked="" type="checkbox"/> 89/336/EWG_93/68/EEC | <input type="checkbox"/> 95/54/EG:  |
| <input type="checkbox"/> 90/396/EWG                      | <input type="checkbox"/> 97/68/EG:  |
| <input type="checkbox"/> 89/686/EWG                      |   |

EN 60335-1; EN 60335-2-100; EN55014-1; EN 55014-2;  
 EN 61000-3-2; EN 61000-3-3; KBV V

Landau/Isar, den 22.04.2005

*Brunhözl*  
 Brunhözl

Leiter Produkt-Management

*Bauer*  
 Bauer

Produkt-Management

Art.-Nr.: 34.330.93 I.-Nr.: 01015 Archivierung: 3433090-04-4175500-E  
 Subject to change without notice

**WARRANTY CERTIFICATE**

The product described in these instructions comes with a 5 year warranty covering defects. This 5-year warranty period begins with the passing of risk or when the customer receives the product.  
For warranty claims to be accepted, the product has to receive the correct maintenance and be put to the proper use as described in the operating instructions.

Your statutory rights of warranty are naturally unaffected during these 5 years.

This warranty applies in Germany, or in the respective country of the manufacturer's main regional sales partner, as a supplement to local regulations. Please note the details for contacting the customer service center responsible for your region or the service address listed below.

**CERTIFICADO DE GARANTIA**

El periodo de garantía comienza el día de la compra y tiene una duración de 5 años.

Su cumplimiento tiene lugar en ejecuciones defectuosas.

Errores de material y funcionamiento. Las piezas de repuesto necesarias y el tiempo de trabajo no se facturan. Ninguna garantía por otros daños.

El comprador tiene derecho a la sustitución des producto por otro idéntico o devolución del dinero si la reparación no fuera satisfactoria.

Su contacto en el servicio post-venta

**TAKUUDISTUS**

Käyttöohjeessa kuvatulle laitteelle myönämme 5 vuoden takuun siinä tapauksessa, että valmistamamme tuote on puutteellinen. 5 vuoden määräaika alkaa joko vaaranilmiymisestä tai siitä hetkestä, jolloin asiakas on ottanut laitteen haltuunsa. Takuuvaatoiden edellytyksenä on laitteen käyttöohjeessa annettujen määräysten mukainen asiantuntiva huolto sekä laitteemme määrätystenmukainen käyttö.

On itsestään selvää, että asiakkaan lakimääräiset takuukorvausoikeudet säilyvät näiden 5 vuoden aikana.

Takuu on voimassa Saksan Liittotasavallan alueella tai kunkin päämyyntiedustajan alueen maissa paikallisesti voimassaolevien lakimääräysten täydennyksenä. Asiakkaan tulee kääntyä takuuasiassa alueesta

**GARANTIE**

Nous fournissons une garantie de 5 ans pour l'appareil décrit dans le mode d'emploi, en cas de vice de notre produit. Le délai de 5 ans commence avec la transmission du risque ou la prise en charge de l'appareil par le client.

La condition de base pour le faire valoir de la garantie est un entretien en bonne et due forme, conformément au mode d'emploi, tout comme une utilisation de notre appareil selon l'application prévue.

Vous conservez bien entendu les droits de garantie légaux pendant ces 5 ans.

La garantie est valable pour l'ensemble de la République Fédérale d'Allemagne ou des pays respectifs du partenaire commercial principal en complément des prescriptions légales locales. Veuillez noter l'interlocuteur du service après-vente compétent pour votre région ou l'adresse mentionnée ci-dessous.

**GARANTIBEVIS**

Vi tillämnar 5 års garanti på produkten som beskrivs i bruksanvisningen. Denna garanti gäller om produkten uppvisar brister. 5-års-garantin gäller från och med riskövergången eller när kunden har tagit emot produkten från säljaren.

En förutsättning för att garantin ska kunna tas i anspråk är att produkten har underhållits enligt instruktionerna i bruksanvisningen samt att produkten har använts på ändamålsenligt sätt.

Givetvis gäller fortfarande de lagstadgade rättigheterna till garanti under denna 5-års-period.

Garantin gäller endast för Förbundsrepubliken Tyskland eller i de länder där den regionala centraldistributörspartnern befinner sig som komplettering till de lagstadgade föreskrifter som gäller i resp. land. Kontakta din kontaktperson vid den regionala kundtjänsten eller vänd dig till serviceadressen som anges nedan.

**GARANTIBEVIS**

I tilfælde af, at vort produkt skulle være fejlfærdigt, yder vi 5 års garanti på det i vejledningen nævnte produkt. Garantiperioden på 5 år begynder, når risikoen går over på køber, eller når produktet overdrages til kunden.

For at kunne stutte krav på garantien er det en forudsætning, at produktet er blevet ordentligt vedligeholdt i henhold til betjeningsvejledningens anvisninger, samt at produktet er blevet anvendt korrekt i overensstemmelse med dets formål.

Lovmæssige forbrugerrettigheder er naturligvis stadigvæk gældende inden for garantiperioden på de 5 år.

Garantien gælder som supplement til lokal gældende bestemmelser i det land, hvor den regionale hovedforhandler har sit sæde. Vi henviser endvidere til din kontaktperson hos den regionale ansvarelige kundservice eller til næstnæstende serviceadresse.

**CERTIFICATO DI GARANZIA**

Per l'apparecchio indicato nelle istruzioni concediamo una garanzia di 5 anni, nel caso il nostro prodotto dovesse risultare difettoso. Questo periodo di 5 anni inizia con il trapasso del rischio o la presa in consegna dell'apparecchio da parte del cliente. Le condizioni per la validità della garanzia sono una corretta manutenzione secondo le istruzioni per l'uso così come un utilizzo appropriato del nostro apparecchio.

Naturalmente in questo periodo di 5 anni continuiamo ad assumerci gli obblighi di responsabilità previsti dalla legge.

La garanzia vale per il territorio della Repubblica Federale Tedesca o dei rispettivi paesi del principale partner di distribuzione di zona a completamento delle norme di legge in vigore sul posto. Rivolgersi all'addetto del servizio assistenza clienti incaricato della rispettiva zona o all'indirizzo di assistenza clienti riportato in basso.

**ZÁRUČNÍ LIST**

Na přístroj označený v návodu poskytuje záruku 5 let, pro ten případ, že by byl náš výrobek vadný. Tato šletá lhůta začíná přechodem rizika nebo převzetím přístroje zákazníkem.

Předpokladem pro uplatňování záruky je řádná údržba příslušně podle návodu k obsluze a používání našeho přístroje k určenému účelu.

Samozřejmě Vám během těchto 5 let zůstanou zachována zákonná záruční práva.

Záruka platí na území Spolkové republiky Německo nebo příslušné země regionálního hlavního distribučního partnera jako doplněk lokálně platných zákonných předpisů. V případě potřeby se prosím obraťte na Vašeho kontaktního partnera regionálního příslušného zákaznického servisu nebo na dolo uvedenou servisní adresu.

**GARANCIJSKI LIST**

Za napravo, ki je navedena v navodilih, dajemo 5 leti garancije v primum, če bi bil naš proizvod pomanjkljiv. 5-letni rok začne teči s prenosom jamstva ali s prevzemom naprave s strani kupca. Predpogoj za uveljavljanje garancije je redno pravilno vzdrževanje v skladu z navodili za uporabo ter namenska predpisana uporaba naše naprave.

Samoumevno je, da v roku teh 5 let ostanejo za Vas v veljavi Vaše zakonite pravice glede jamstva za proizvod.

Garancija velja za območje Zvezne Republike Nemčije ali posameznih dežel regionalnega glavnega prodajnega partnerja kot dopolnilo k lokalnim veljavim zakonskim predpisom. Prosimo, če upoštevatete Vašo kontaktno osebo v pristojni servisni službi ali na spodaj navedenem naslovu servisne službe.

**GARANCIJSKI LIST**

Za uređaj opisan u uputama dijemo 5 godine jamstva u slučaju eventualnog nedostaka na našem proizvodu. Rok od 5 godine započinje s prijelazom rizika ili s preuzimanjem uređaja od strane kupca.

Pretpostavka za ostvarivanje prava jamstva je pravilno održavanje u skladu s uputama za uporabu, kao i svrslahodno korištenje našeg uređaja.

Razumljivo je da zadržavate zakonsko pravo jamstva unutar te 5 godine.

Jamstvo važi za područje Savezne Republike Njemačke ili dotičnih zemalja regionalnog glavnog trgovačkog partnera kao dopuna lokalno važećih zakonskih propisa. Molimo Vas da obratite pažnju na Vašu kontaktnu osobu nadležne servisne službe u regiji ili na dolje navedenu adresu servisa.



**® GARANTİ BELGESİ**

Kullanma Talimatında açıklanan aletimiz, ürünün kusurlu olmasına karşı 5 yıl garantilidir. 5 Yıllık garanti süresi, teminat devri veya aletin müşteri tarafından satın alınması ile başlar.

Garanti haklarından faydalanmak için aletin yönetmeliklere uygun şekilde bakımının yapılması, kullanım amacına uygun olarak ve kullanma talimatında belirtilen talimatlar doğrultusunda kullanılması şarttır.

**Doğal olarak kanunen öngörülen garanti haklarından faydalanma bu 5 yıl içinde geçerli olacaktır.**

Garanti Federal Almanya sınırları içinde veya geçerli olan yerel kanuni yönetmeliklere ek olarak ilgili ülkelerin ana bölge pazarlama partnerlerinin yönetmelikleri doğrultusunda geçerlidir. Lütfen yetkili olan müşteri hizmetleri bölge temsilcilikleri veya aşağıda açıklanan servis adreslerini dikkate alınız.

**GARANTIEURKUNDE**

Auf das in der Anleitung bezeichnete Gerät geben wir 5 Jahre Garantie, für den Fall, dass unser Produkt mangelhaft sein sollte. Die 5-Jahres-Frist beginnt mit dem Gefahrenübergang oder der Übernahme des Gerätes durch den Kunden. Voraussetzung für die Geltendmachung der Garantie ist eine ordnungsgemäße Wartung entsprechend der Bedienungsanleitung sowie die bestimmungsgemäße Benutzung unseres Gerätes.

**Selbstverständlich bleiben Ihnen die gesetzlichen Gewährleistungsrechte innerhalb dieser 5 Jahre erhalten.** Die Garantie gilt für den Bereich der Bundesrepublik Deutschland oder der jeweiligen Länder des regionalen Hauptvertriebspartners als Ergänzung der lokal gültigen gesetzlichen Vorschriften. Bitte beachten Sie Ihren Ansprechpartner des regional zuständigen Kundendienstes oder die unten aufgeführte Serviceadresse.

ISC GmbH · International Service Center  
Eschenstraße 6 · D-94405 Landau/lsar (Germany)  
Info-Tel. 0180-5 120 509 • Telefax 0180-5 835 830  
Service- und Infoserver: <http://www.isc-gmbh.info>

- Ⓒ Technische Änderungen vorbehalten
- Ⓒ Technical changes subject to change
- Ⓒ Sous réserve de modifications
- Ⓒ Salvo modificaciones técnicas
- Ⓒ Förbehåll för tekniska förändringar
- Ⓒ Oikeus teknisiin muutoksiin pidätetään
- Ⓒ Der tages forbehold for tekniske ændringer
- Ⓒ Tekniske ændringer forbeholdes
- Ⓒ Con riserva di apportare modifiche tecniche
- Ⓒ Technické změny vyhrazeny
- Ⓒ Tehnične spremembe pridržane.
- Ⓒ Zadržavamo pravo na tehnične izmjene.
- Ⓒ Teknik değişiklikler olabilir



☉ Nur für EU-Länder

Werfen Sie Elektrowerkzeuge nicht in den Hausmüll!

Gemäß europäischer Richtlinie 2002/96/EG über Elektro- und Elektronik-Altgeräte und Umsetzung in nationales Recht müssen verbrauchte Elektrowerkzeuge getrennt gesammelt werden und einer umweltgerechten Wiederverwertung zugeführt werden.

Recycling-Alternative zur Rücksendeaufforderung:

Der Eigentümer des Elektrogerätes ist alternativ anstelle Rücksendung zur Mitwirkung bei der sachgerechten Verwertung im Falle der Eigentumsaufgabe verpflichtet. Das Altgerät kann hierfür auch einer Rücknahmestelle überlassen werden, die eine Beseitigung im Sinne der nationalen Kreislaufwirtschafts- und Abfallgesetzes durchführt. Nicht betroffen sind den Altgeräten beigelegte Zubehörteile und Hilfsmittel ohne Elektrobestandteile.

☉ For EU countries only

Never place any electric tools in your household refuse.

To comply with European Directive 2002/96/EC concerning old electric and electronic equipment and its implementation in national laws, old electric tools have to be separated from other waste and disposed of in an environment-friendly fashion, e.g. by taking to a recycling depot.

Recycling alternative to the demand to return electrical devices:

As an alternative to returning the electrical device, the owner is obliged to cooperate in ensuring that the device is properly recycled if ownership is relinquished. This can also be done by handing over the used device to a returns center, which will dispose of it in accordance with national commercial and industrial waste management legislation. This does not apply to the accessories and auxiliary equipment without any electrical components which are included with the used device.

☉ Uniquement pour les pays de l'Union Européenne

Ne jetez pas les outils électriques dans les ordures ménagères.

Selon la norme européenne 2002/96/CE relative aux appareils électriques et systèmes électroniques usés et selon son application dans le droit national, les outils électriques usés doivent être récoltés à part et apportés à un recyclage respectueux de l'environnement.

Possibilité de recyclage en alternative à la demande de renvoi :

Le propriétaire de l'appareil électrique est obligé, en guise d'alternative à un envoi en retour, à contribuer à un recyclage effectué dans les règles de l'art en cas de cessation de la propriété. L'ancien appareil peut être remis à un point de collecte dans ce but. Cet organisme devra éliminer dans le sens de la Loi sur le cycle des matières et les déchets. Ne sont pas concernés les accessoires et ressources fournies sans composants électroniques.

④ Sólo para países miembros de la UE

No tire herramientas eléctricas en la basura casera.

Según la directiva europea 2002/96/CE sobre aparatos usados electrónicos y eléctricos y su aplicación en el derecho nacional, dichos aparatos deberán recojerse por separado y eliminarse de modo ecológico para facilitar su posterior reciclaje.

Alternativa de reciclaje en caso de devolución:

El propietario del aparato eléctrico, en caso de no optar por su devolución, está obligado a reciclar adecuadamente dicho aparato eléctrico. Para ello, también se puede entregar el aparato usado a un centro de reciclaje que trate la eliminación de residuos respetando la legislación nacional sobre residuos y su reciclaje. Esto no afecta a los medios auxiliares ni a los accesorios sin componentes eléctricos que acompañan a los aparatos usados.

④ Endast för EU-länder

Kasta inte elverktyg i hushållssoporna.

Enligt det europeiska direktivet 2002/96/EG om avfall som utgörs av eller innehåller elektriska eller elektroniska produkter och dess tillämpning i den nationella lagstiftningen, måste förbrukade elverktyg källsorteras och lämnas

Återvinnings-alternativ till begäran om återsändning:

Som ett alternativ till återsändning är ägaren av elutrustningen skyldig att bidra till ändamålsenlig avfallshantering för det fall att utrustningen ska skrotas. Efter att den förbrukade utrustningen har lämnats in till en avfallsstation kan den omhändertas i enlighet med gällande nationella lagstiftning om återvinning och avfallshantering. Detta gäller inte för tillbehör delar och hjälpmedel utan elektriska komponenter vars syfte har varit att komplettera den förbrukade utrustningen.

④ Koskee ainoastaan EU-jäsenmaita

Älä heitä sähkötyökaluja kotitalousjätteisiin.

Sähkökäyttöisiä ja elektronisia vanhoja laitteita koskevan Euroopan direktiivin 2002/96/EY mukaan, joka on sisällytetty kansallisiin lakeihin, tulee loppuun käytetyt sähkökäyttöiset työkalut kerätä erikseen ja toimittaa ympäristöystävälliseen kierrätykseen uusiokäyttöä varten.

Kierrätys vaihtoehtona takaisinlähettämislle:

Sähkölaitteen omistajan velvollisuus on takaisinlähettämisen vaihtoehtona avustaa laitteen asianmukaista hävittämistä kierrätyksen kautta, kun laite poistetaan käytöstä. Laitteen voi toimittaa myös kierrätyspisteeseen, joka suorittaa laitteen hävittämisen paikallisten kierrätys- ja jätteenpoistomääräysten mukaisesti hyödyntäen käyttökelpoiset raaka-aineet. Tämä ei koske käytöstä poistettaviin laitteisiin kuuluvia lisävarusteita tai apulaitteita, joissa ei ole sähköosia.

④ Gælder kun EU-lande

④

Smid ikke el-værktøj ud som almindeligt husholdningsaffald.

I henhold til EF-direktiv 2002/96 om elektroaffald og dets omsættelse til national lovgivning skal brugt el-værktøj indsamles adskilt og indleveres på genbrugsstation.

Recycling-alternativ til tilbagesendelse af brugt vare:

Ejeren af det elektroniske apparat er forpligtet til – som et alternativ i stedet for tilbagesendelse – at medvirke til, at relevante dele af apparatet genanvendes ifølge miljøforskrifterne i tilfælde af overdragelse af ejerskab til tredjeperson. Det brugte apparat kan også overdrages til et deponeringssted, som vil varetage bortskaffelsen af apparatets dele i overensstemmelse med nationale bestemmelser vedrørende skrotning og genbrug. Ikke omfattet heraf er tilbehørsdele og hjælpemidler, som ikke indeholder elektroniske komponenter.

## ① Solo per paesi membri dell'UE

Non gettate gli utensili elettrici nei rifiuti domestici.

Secondo la Direttiva europea 2002/96/CE sui rifiuti di apparecchiature elettriche ed elettroniche e l'applicazione nel diritto nazionale gli elettro utensili usati devono venire raccolti separatamente e smaltiti in modo ecologico.

Alternativa di riciclaggio alla richiesta di restituzione

Il proprietario dell'apparecchio elettrico è tenuto in alternativa, invece della restituzione, a collaborare in modo che lo smaltimento venga eseguito correttamente in caso ceda l'apparecchio. L'apparecchio vecchio può anche venire consegnato ad un centro di raccolta che provvede poi allo smaltimento secondo le norme nazionali sul riciclaggio e sui rifiuti. Non ne sono interessati gli accessori e i mezzi ausiliari senza elementi elettrici forniti insieme ai vecchi apparecchi.

## ② Pouze pro členské země EU

Nedávejte elektrické nářadí do domácího odpadu.

Podle Evropské směrnice 2002/96/EG o starých elektrických a elektronických přístrojích (WEEE) a podle národního práva musí být použité elektrické nářadí odděleně skladováno a odevzdáno k ekologické recyklaci.

Alternativa recyklace k zaslání zpět:

Vlastník elektrického přístroje je alternativně namísto zaslání zpět povinen ke spolupráci při odborné recyklaci v případě, že se rozhodne přístroj zlikvidovat. Starý přístroj může být v tomto případě také odevzdán do sběrný, která provede likvidaci ve smyslu národního zákona o hospodářském koloběhu a zákona o odpadech. Toto neplatí pro ke starým přístrojům přiložené části příslušenství a pomocné prostředky bez elektrických součástí.

## ③ Samo za dežele članice EU:

Ne mečite električnega orodja med hišne odpadke.

V skladu z evropsko smernico 2002/96/EG o starih električnih in elektronskih aparatih in uporabo državnih zakonov je potrebno električna orodja zbirati ločeno in odstranjevati v namen reciklaže v skladu s predpisi o varovanju okolja.

Reciklažna alternativa za poziv za vračanje:

Lastnik električnega aparata je namesto vračanja aparata dolžan sodelovati pri pravilnem recikliranju v primeru odpovedi lastništvu aparata. Stari aparat se lahko v ta namen preda tudi na prevzemnem mestu, katero izvajajo odstranjevanje v smislu državnega zakona o ravnanju z odpadki. To se ne nanaša na starim aparatom priloženih delov pribora in pripomočkov brez električnih sestavnih delov.

## ④ Samo za zemlje Evropske zajednice

Elektroalate ne bacajte u kućno smeće.

U skladu s evropskom odredbom 2002/96/EG o starih električnim i elektroničkim uređajima i njezinom primjenom u okviru državnog prava, istrošeni elektroalati moraju se odvojeno sakupiti i zbrinuti na ekološki način u svrhu recikliranja.

Alternativa s recikliranjem u odnosu na zahtjev za povrat uređaja:

Vlasnik elektrouređaja alternativno je obavezan da umjesto povrata robe u slučaju odricanja vlasništva sudjeluje u stručnom zbrinjavanju elektrouređaja. Stari uređaj može se u tu svrhu prepustiti i stanicu za preuzimanje rabljenih uređaja koja će provesti uklanjanje u smislu državnog zakona o recikliranju i otpadu. Zakonom nisu obuhvaćeni dijelovi pribora ugrađeni u stare uređaje i pomoćni materijali bez električnih elemenata.

- ④ Sadece AB Ülkeleri için Geçerlidir  
Elektrikli cihazları çöpe atmayınız.

Elektrikli ve elektronik aletler ile ilgili 2002/96/AB nolu Avrupa Yönetmeliğince ve ilgili yönetmeliğin ulusal normalara uyarlanması sonucunda kullanılan elektrikli aletler ayrıştırılmış olarak toplanacak ve çevreye zarar vermeyecek şekilde geri kazanım sistemlerine teslim edilecektir.

Kullanılmış Cihazların İadesi Yerine Uygulanacak Geri Dönüşüm Alternatifi:  
Kullanılmış elektrikli alet ve cihaz sahipleri bu eşyalarını iade etme yerine alternatif olarak, yönetmeliklere uygun olarak çalışan geri dönüşüm merkezlerine vermekle yükümlüdür. Bunun için kullanılan cihaz, ulusal dönüşüm ekonomisi ve atık kanununa göre atıkların artılmasını sağlayan kullanılan cihaz teslim alma yerine teslim edilecektir. Kullanılmış alet ve cihazlara eklenen ve elektrikli sistemi bulunmayan aksesuar ile yardımcı malzemeler bu düzenlemeden muaf tutulur.

**D**

Der Nachdruck oder sonstige Vervielfältigung von Dokumentation und Begleitpapieren der Produkte, auch auszugsweise ist nur mit ausdrücklicher Zustimmung der ISC GmbH zulässig.

**GB**

The reprinting or reproduction by any other means, in whole or in part, of documentation and papers accompanying products is permitted only with the express consent of ISC GmbH.

**F**

La réimpression ou une autre reproduction de la documentation et des documents d'accompagnement des produits, même incomplète, n'est autorisée qu'avec l'agrément exprès de l'entreprise ISC GmbH.

**E**

La reimpression o cualquier otra reproducción de documentos e información adjunta a productos, incluida cualquier copia, sólo se permite con la autorización expresa de ISC GmbH.

**I**

La ristampa o l'ulteriore riproduzione, anche parziale, della documentazione o dei documenti d'accompagnamento dei prodotti è consentita solo con l'esplicita autorizzazione da parte della ISC GmbH.

**N DK**

Eftertryk eller anden form for mangfoldiggørelse af skriftligt materiale, ledsagepapirer indstiftet, som omhandler produkter, er kun tilladt efter udtrykkelig tilladelse fra ISC GmbH.

**S**

Eftertryck eller annan duplicering av dokumentation och medföljande underlag för produkter, även utdrag, är endast tillåtet med uttryckligt tillstånd från ISC GmbH.

**FIN**

Tuotteiden dokumentaatioiden ja muiden mukaaniitettujen asiakirjojen vain osittainkin kopiointi tai muulainen monistaminen on sallittu ainoastaan ISC GmbH:n nimenomaisella luvalla.

**TR**

Ürünlerin dokümantasyonu ve evraklarının kusen olsa dahi kopyalanması veya başka şeklide çoğaltılması, yalnızca ISC GmbH firmasının özel onayı alınmak şartıyla serbesttir.

**CZ**

Dotisk nebo jiné rozmnožování dokumentace a průvodních dokumentů výrobků, také pouze výjatků, je přípustné výhradně se souhlasem firmy ISC GmbH.

**SLD**

Ponatis ali druge vrste razmnoževanje dokumentacije in spremljajočih dokumentov proizvodov proizvajalca, tudi v izvečkih, je dovoljeno samo z izrecnim soglasjem firme ISC GmbH.

**HR**

Naknadno tiskanje ili slična umnožavanja dokumentacije i pratećih papira ovih proizvoda, čak i djelomično kopiranje, moguće je samo uz izričito dopuštenje tvrtke ISC GmbH.

EH 04/2005