

® Οδηγία συναρμολόγησης και χρήσης της
κουρευτικής μηχανής χόρτου



®



Art.-Nr.: 34.010.61

I.-Nr.: 01027

BM **51-S**

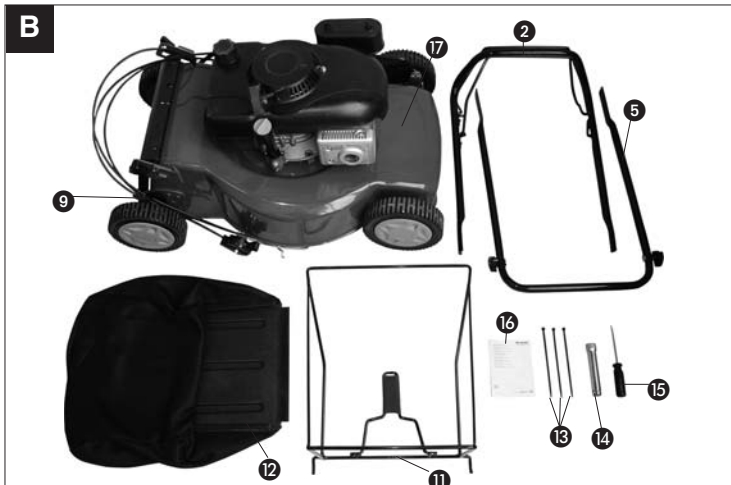
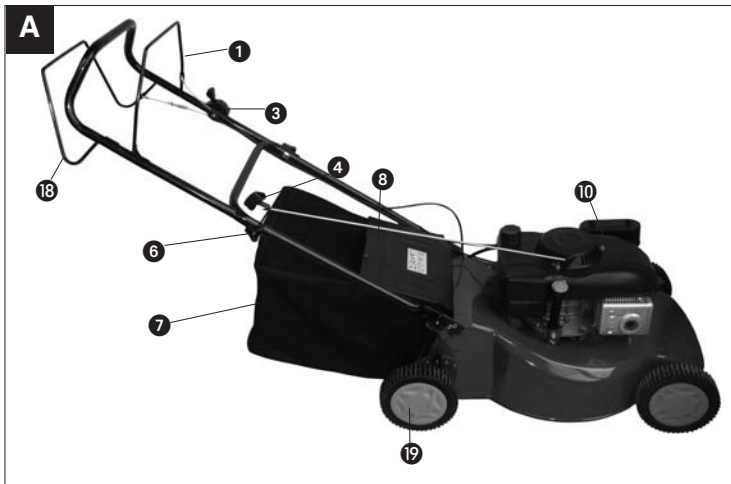

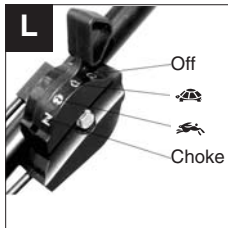
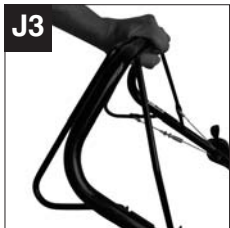
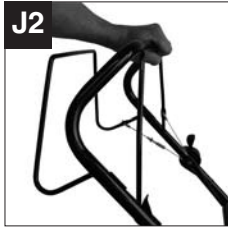
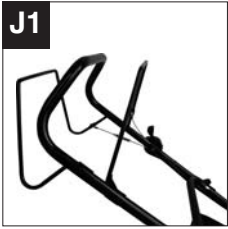
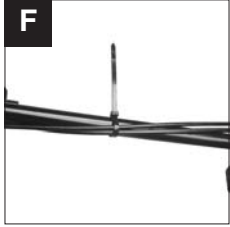
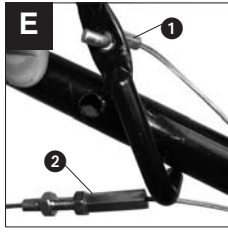
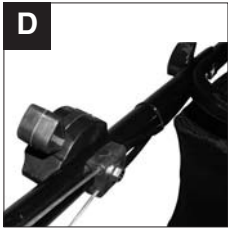
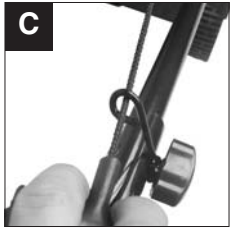

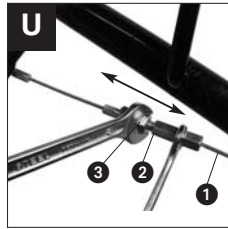
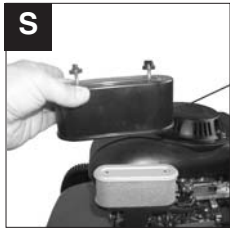
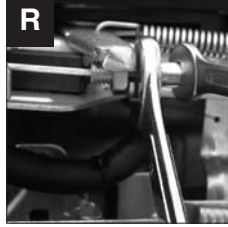
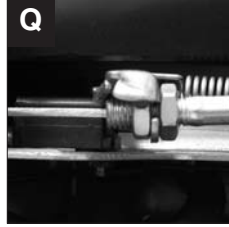
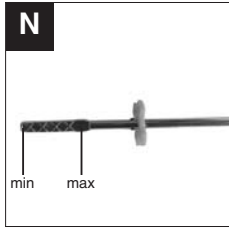



- Ⓢ
- 1) Διαβάστε την Οδηγία χρήσης
 - 2) Να τηρείτε την απόσταση ασφαλείας
 - 3) Πριν από όλες τις εργασίες συντήρησης, επισκευής, καθαρισμού και ρύθμισης να σβήνετε τον κινητήρα και να βγάξετε το φως του αναφλεκτήρα από τη πρίζα
 - 4) Πριν τη θέση σε λειτουργία να γεμίσετε λάδι και καύσιμο
 - 5) Προσοχή! Τα μαχαιρία είναι πολύ κοφτερά
 - 6) Εκκίνηση του κινητήρα/Μοχλός στοπ (=ανάμμα κινητήρα, 0=σβήσιμο κινητήρα)
 - 7) Μοχλός επιτάχυνσης (μοχλός συμπλέκτη)

1. Υποδείξεις ασφαλείας για την κουρευτική μηχανή χόρτου που οδηγείται με το χέρι

Υποδείξεις

1. Διαβάστε προσεκτικά την Οδηγία χρήσης. Εξοικειωθείτε με τις δυνατότητες ρυθμίσεων και με τη σωστή χρήση της μηχανής.
2. Ποτέ μην επιτρέπετε σε παιδιά ή σε άλλα πρόσωπα που δεν γνωρίζουν την μηχανή, να χρησιμοποιούν την κουρευτική μηχανή χόρτου. Τοπικές διατάξεις μπορεί να καθορίζουν την κατώτερη ηλικία του χρήστη.
3. Ποτέ μην κόβετε το όρτο με τη μηχανή όταν βρίσκονται κοντά άλλα πρόσωπα, ιδιαίτερα παιδιά, ή ζώα. Μην ξεχνάτε πως ο οδηγός της μηχανής ή ο χρήστης της είναι υπεύθυνος για ατυχήματα με άλλα πρόσωπα ή για υλικές ζημιές σε ξένη ιδιοκτησία.

Μέτρα προετοιμασίας

1. Κατά τη διάρκεια της κοπής του χόρτου πρέπει πάντα να φοράτε γερά παπούτσια και μακριά πανταλόνια. Ποτέ μην κόβετε το γρασίδι ξυπόλητοι ή με υγρά σανδάλια.
2. Να ελέγχετε τη γύρω περιοχή στην οποία θα χρησιμοποιήσετε τη μηχανή και να αφαιρέσετε όλα τα αντικείμενα που μπορούν να πιαστούν από τη μηχανή και να εκφρενδονιστούν.
 3. **Προειδοποίηση:** Η βενζίνη είναι εξαιρετικά εύφλεκτη:
 - Ναφυλάγετε βενζίνη μόνο σε για το σκοπό αυτό προοριζόμενους περιέκτες
 - Να γεμίζετε τη μηχανή με βενζίνη μόνο στο ύπαιθρο και κατά το γέμισμα να μην καπνίζετε
 - Να γεμίζετε τη βενζίνη πριν την εκκίνηση του κινητήρα. Όταν λειτουργεί ο κινητήρας ή όταν η μηχανή είναι ζεστή, δεν επιτρέπεται να ανοιχτεί το πάμα του ρεζερβουάρ ή να γεμίσετε βενζίνη.
 - Εάν έχει ξεχειλίσει βενζίνη, εδν επιτρέπεται να προσπαθήσετε να εκκινήσετε τη μηχανή. Αντίθετα: πρέπει να καθαρίσετε την επιφάνεια που έχει λερωθεί από τη βενζίνη που ξεχειλίσε. Να αποφεύγετε κάθε προσπάθεια μέχρι να εξατμισθούν όλοι οι ατμοί της βενζίνης.
 - Για λόγους ασφαλείας να αντικαθίστανται τα ρεζερβουάρ και άλλα μέρη σε περίπτωση ελαττώματος.
4. Πρέπει να αντικαθίστανται οι ελαττωματικοί αποσβεστήρες θορύβου
5. Πριν τη χρήση να ελέγχετε πάντα με οπτικό έλεγχο εάν έχουν φθαρεί τα εργαλεία κοπής, τα μπουλόνια στερέωσης και όλη η μονάδα

κοπής. Προς αποφυγή ανισορροπίας επιτρέπεται μόνο η αντικατάσταση φθαρμένων ή ελαττωματικών εργαλείων κοπής ανά ζεύγη.

Χειρισμός

1. Μην αφήνετε τη μηχανή εσωτερικής καύσης να λειτουργεί σε κλειστούς χώρους, στους οποίους μπορεί να συγκεντρωθεί επικίνδυνο μονοξείδιο του άνθρακα.
2. Να κόβετε το χόρτο μόνο με φως της ημέρας ή με καλό τεχνητό φωτισμό. Εάν γίνεται να αποφεύγεται τη λειτουργία της κουρευτικής μηχανής σε υγρό χόρτο.
3. Να προσέχετε πάντα να στέκετε σταθερά όταν κόβετε σε πλαγιές.
4. Να οδηγείτε τη μηχανή με ταχύτητα βηματισμού.
5. Σε μηχανές με τροχούς ισχύει το εξής: Στις πλαγιές να κόβετε σε εγκάρσια κατεύθυνση, ποτέ προς τα πάνω και προς τα κάτω.
6. Ν είστε ιδιαίτερα προσεκτικοί όταν αλλάζετε την κατεύθυνση στην πλαγιά.
7. Να μην κόβετε χόρτο σε πολύ απότομες ανηφόρες/κατηφόρες.
8. Να είστε ιδιαίτερα προσεκτικοί, όταν γυρνάτε την κουρευτική μηχανή προς τα πίσω ή όταν την πλησιάζετε προς τον εαυτό σας.
9. Να σταματάτε τη λειτουργία του μαχαριού κοπής, σε περίπτωση που πρέπει να γίνει ελαφριά κλίση, ή μεταφορά της μηχανής πάνω από άλλου είδους επιφάνειες όταν η κουρευτική μηχανή πρέπει να κινηθεί προς ή από την επιφάνεια που θα κοπεί ή που κόπηκε.
10. Ποτέ μη χρησιμοποιείτε την κουρευτική μηχανή με ελαττωματικά συστήματα ασφαλείας ή προστατευτικά πλέγμα ή χωρίς τα συστήματα ασφαλείας π.χ.ελάσματα απόκρουσης καλή συστήματα συλλογής του κομμένου χόρτου.
11. Μην αλλάζετε τις ρυθμίσεις ασφαλείας του κινητήρα και μη λειτουργείτε τη μηχανή με υπερβολικό αριθμό στροφών.
12. Να απενεργοποιείτε το φρένο της μηχανής πριν την εκκίνηση.
13. Η εκκίνηση της μηχανής να γίνεται προσεκτικά, σύμφωνα με τις προδιαγραφές του κατασκευαστή. Να προσέχετε να υπάρχει αρκετή απόσταση των ποδιών σας από το μαχαίρι κοπής.
14. Κατά την εκκίνηση του κινητήρα δεν επιτρέπεται να πλαγιαστεί η κουρευτική μηχανή, εκτός εάν κατά τη διαδικασία αυτή πρέπει να ανασηκωθεί. Στην περίπτωση αυτή να την πλαγιάζετε μόνο όσο είναι απόλυτα

- απαραίτητο και ανασηκώνετε μόνο την πλευρά που βρίσκεται στην αντίθετη πλευρά του χρήστη.
15. Μην εκκινείτε τον κινητήρα όταν στέκεστε μπροστά στον αγωγό εξαγωγής.
 16. Ποτέ μη βάζετε χέρια ή πόδια κοντά ή μέσα σε περιστρεφόμενα τμήματα. Να στέκεστε πάντα μακριά από οπές εξαγωγής.
 17. Ποτέ να μην ανασηκώνετε και ποτέ να μη μεταφέρετε την κουρευτική μηχανή όταν λειτουργεί ο κινητήρας της.
 18. Να σβήνετε τον κινητήρα και να βγάζετε τον φως του αναφλεκτήρα:
 - πριν απενεργοποιήσετε μπλοκαρίσματα ή βουλώματα στον αγωγό εξαγωγής
 - πριν ελέγξετε την κουρευτική μηχανή, πριν την καθαρίσετε ή πριν εκτελέσετε άλλες εργασίες στη μηχανή
 - όταν κτυπήσετε ξένη ύλη. Ελέγξτε την κουρευτική μηχανή για ενδεχόμενες βλάβες και εκτελέστε τις απαραίτητες επισκευές, προτού την επαναεκκινήσετε και εργαστείτε με την κουρευτική μηχανή. Εάν δημιουργηθούν εξαιρετικά δυνατές δονήσεις, απαιτείται άμεσος έλεγχος.
 19. Σβήστε τον κινητήρα της μηχανής:
 - Όταν απομακρύνετε από την κουρευτική μηχανή
 - Όταν βάζετε βενζίνη.
 20. Όταν σβήνετε τον κινητήρα να τεθεί ο ρυμιστής γκαζιού (εικ. L) στη θέση Aus (κλειστό). Να κλείνετε τη βαλβίδα της βενζίνης (εικ. K).

Συντήρηση και αποθήκευση

1. Να φροντίζετε να είναι καλά σφισμένα όλα τα παξιμάδια, τα μπουλόνια και οι βίδες και η συσκευή να λειτουργεί με απόλυτη ασφάλεια.
2. Ποτέ να μη φυλάσσετε την κουρευτική μηχανή με βενζίνη στο ρεζερβουάρ εντός κτιρίου, στο οποίο οι ατμοί της βενζίνης μπορούν να έρθουν ενδεχομένως σε επαφή με ανοικτή φωτιά ή με σπινθήρες.
3. Αφήστε τον κινητήρα να κρυώσει προτού τοποθετήσετε την κουρευτική μηχανή σε κλειστός χώρο.
4. Προς αποφυγή κινδύνου πυρκαγιάς να διατηρείτε τον κινητήρα, την εξάτμιση και την περιοχή γύρω από το ρεζερβουάρ ελεύθερα από χόρτα, φύλλα ή εκρέον λιπαντικό (λάδι).
5. Να ελέγχετε τακτικά το σύστημα περιουλολογής χόρτων για ενδεχόμενη φθορά ή απώλεια της ικανότητας του προς λειτουργία.
6. Για λόγους ασφαλείας να αντικαθίστανται

- φθαρμένα ή ελαττωματικά εξαρτήματα.
7. Εάν το ρεζερβουάρ πρέπει να εκκενωθεί, η εκκένωση αυτή να εκτελεσθεί στο ύπαιθρο με αντίλια αναρρόφησης βενζίνης (θα τη βρείτε στα τεχνικά πολυκαταστήματα).

2. Πληροφορίες κατασκευής (εικ. A) και περιεχόμενο συσκευασίας (εικ. B)

- | | |
|-----|--|
| A1 | Κινητήρας Μοχλός εκκίνησης / στοπ – Φρένο κινητήρα |
| B2 | Επάνω βραχίονας ώθησης |
| A3 | Μοχλό ρύθμισης Ρύθμιση κινητήρα / τσοκ (βλ. και εικ. L) |
| A4 | Συρματόσχοινο εκκίνησης. |
| B5 | κάτω βραχίονας ώθησης |
| A6 | Βίδα για στερέωση χεριού με οδηγό συρματόσχοινο εκκίνησης (βλ. και εικ. C) |
| A7 | Προσθετο σάκκος συλλογής χόρτων |
| A8 | Κλαπέτο εξαγωγής |
| B9 | Ρύθμιση ύψους κοπής |
| A10 | Κινητήρας |
| B11 | Πλαίσιο για σάκκο συλλογής χόρτων |
| B12 | Σάκκος συλλογής χόρτων |
| B13 | Στερέωση καλωδίου |
| B14 | Κλειδί αναφλεκτήρα |
| B15 | Κατσαβίδι (σταυρωτό) |
| B16 | Οδηγία χρήσης |
| B17 | Κουρευτική μηχανή χόρτων με κινητήρα |
| A18 | Μοχλός επιτάχυνσης (μοχλός συμπλέκτη) |
| A19 | Ρτροχός μετάδοσης κίνησης (αριστερά και δεξιά) |

3. Σωστή χρήση

Η κουρευτική μηχανή χόρτων είναι κατάλληλη για ιδιωτική χρήση στον κήπο του σπιτιού και στον κήπο που αποτελεί το χόμπι σας.

Ως κουρευτική μηχανή χόρτων για κήπο σπιτιού και χόμπι θεωρούνται οι κουρευτικές μηχανές, η ετήσια χρήση των οποίων δεν υπερβαίνει κατά κανόνα τις 50 ώρες λειτουργίας και οι οποίες χρησιμοποιούνται κατά κύριο λόγο για την περιποίηση του γκαζόν ή των επιφανειών με χόρτο, αλλά οι για δημόσια πάρκα, για αθλητικούς χώρους και ή στον αγροτικό και δασοκομικό τομέα.

Η τήρηση της Οδηγία χρήσης που επισυνάπτεται από τον κατασκευαστή αποτελεί προϋπόθεση για τη σωστή χρήση της κουρευτικής μηχανής χόρτων. Η Οδηγία χρήσης περιλαμβάνει και τους όρους λειτουργίας, συντήρησης και επισκευής.

Προσοχή! Λόγω του σωματικού κινδύνου για τον χειριστή δεν επιτρέπεται να χρησιμοποιείται η

GR

κουρευτική μηχανή χόρτου για τις ακόλουθες: για κόψιμο κλαδιών σε θάμνους ή πρασιές, για κόψιμο και τεμαχισμό αναρριχόμενων φυτών ή για γκαζόν σε παράτες ή σε περιεκτικές φυτών σε μπαλκόνια και για τον καθαρισμό (αναρρόφηση) πεζοδρομίων, ή σαν τεμαχιστή κλαδιών από δέντρα και θάμνους. Πέραν τούτου η κουρευτική μηχανή χόρτου δεν επιτρέπεται να χρησιμοποιείται σαν κοπτική μηχανή ή για την ισοπέδωση αναμαλών εδάφους, όπως για παράδειγμα από τυφλοπόντικες.

Για λόγους ασφαλείας δεν επιτρέπεται να χρησιμοποιείται η κουρευτική μηχανή χόρτου σαν μηχανισμός μετάδοσης κίνησης για άλλα εργαλεία και εξαρτήματα εργαλείων οποιουδήποτε είδους.

4. Συναρμολόγηση των τμημάτων.

Κατά την παράδοση είναι αποσυναρμολογημένα μερικά τμήματα της συσκευής. Η συναρμολόγησή τους είναι απλή, εφόσον προσέξετε τις ακόλουθες υποδείξεις:

Προσοχή! Κατά τη συναρμολόγηση και για εργασίες συντήρησης χρειάζεστε τα ακόλουθα πρόσθετα εργαλεία που δεν περιλαμβάνονται στη συσκευασία:

- Ένα διχαλωτό κλειδί Μέγεθος κλειδιού 10
- Ένα δακτυλιοειδές κλειδί Μέγεθος κλειδιού 10
- Ένα διχαλωτό κλειδί Μέγεθος κλειδιού 13
- Μία πλακέ λεκάνη συλλογής λαδιού (για αλλαγή λαδιού)
- Ένα δοχείο-μετρητής 1 λίτρου κατάλληλος για λάδι / βενζίνη)
- Ένα δοχείο βενζίνης (5 λίτρα, αρκεί για περίπου 6 ώρες λειτουργίας)
- Ένα χωνί (ταιριάζει στο στόμιο πλήρωσης βενζίνης του ρεζερβουάρ)
- Χαρτί κουζίνας για καθαρισμό (για καθαρισμό λαδιού / υπολειμμάτων βενζίνης, το πετάτε σε καλάθι απορριμμάτων σε πρατήριο βενζίνης)
- Ψαλίδι
- Πακέτο με κολλητική ταινία
- Μία αντίλη αναρρόφησης της βενζίνης (από πλαστικό, θα τη βρείτε σε τεχνικά πολυκαταστήματα)
- Ένα δοχείο λαδιού με τρόμπα χειριού (θα το βρείτε σε τεχνικά πολυκαταστήματα)
- 1 λίτρο λάδι κινητήρα 15W-40

Συναρμολόγηση της κουρευτικής μηχανής

Αφαιρέστε την κουρευτική μηχανή και τα εξαρτήματά της από τη συσκευασία και ελέγξτε, εάν υπάρχουν όλα τα τμήματα (εικ. Β). Στερεώστε τον κάτω βραχίονα ώθησης (εικ. Β/5) στις υποδοχές του περιβλήματος της κουρευτικής

μηχανής κατά τον ακόλουθο τρόπο. Προσέξτε να μην εμποδίζουν τα συρματόσχοινα που θα στερεωθούν αργότερα. Απομακρύνετε τους δύο πείρους ασφαλείας από τον άξονα του κλαπέτου εξαγωγής (εικ. Α/8). Ξεβιδώστε τις δύο βίδες χειριού στο περίβλημα του κινητήρα. Ανοίξτε τον κάτω βραχίονα ώθησης. Τοποθετήστε τον στον άξονα έτσι, ώστε να βρει αντίσταση στις στερεώσεις του περιβλήματος του κινητήρα και να βρίσκεται δεξιά της κετεύθυνσης ώθησης η βίδα χειριού με τον οδηγό του συρματόσχοινου (εικ. Α/6, επάνω στο βραχίονα ώθησης). Επανατοποθετήστε τους δύο πείρους ασφαλείας. Εάν μια οπή είναι δύσκολα προσβάτη, αρχίστε από την άλλη πλευρά. Πιέστε τότε στο πλάι στην ήδη ασφαλισμένη πλευρά, ώστε να σπρωχτεί λίγο ο άξονας. Κατόπιν να βιδώσετε σφικτά τον κάτω βραχίονα ώθησης με τις βίδες χειριού. Βιδώστε τώρα τον επάνω βραχίονα ώθησης (εικ. Β/2) με τον κάτω βραχίονα. Προσέξτε να δείχνει προς τα δεξιά και προς τα μέσα ο οδηγός του συρματόσχοινου (εικ. C). Τραβήξτε τώρα τα συρματόσχοινα κάτω από την εγκάρσια ράβδο του κάτω βραχίονα ώθησης. Στερεώστε τώρα τα συρματόσχοινα έτσι ώστε (εικ. D), ώστε να δείχνει προς τα έξω ο μοχλός για τη ρύθμιση του κινητήρα και το στήριγμα του συρματόσχοινου προς τα μέσα. Σφίξτε καλά τη βίδα και το παξιμάδι (Κλειδί Μέγεθος 10). Τραβήξτε τώρα το μοχλό του φρένου του κινητήρα στην αριστερή πλευρά από την οπή της στερέωσης και τραβήξτε τον με το αριστερό χέρι λίγο προς τα εμπρός (εικ. E). Κρεμάστε τώρα το συρματόσχοινο για το φρένο του κινητήρα ώστε να τοποθετηθεί από έξω στο μοχλό (εικ. E/1). Η στερέωση του συρματόσχοινου για τη μετάδοση κίνησης (εικ. E/2) γίνεται ανάλογα. Αφαιρίστε τα συρματόσχοινα με σύνδεττρα καλωδίων (εικ. F) και κόψτε την άκρη που περισσεύει με ένα ψαλίδι.

Έλεγχος της στερέωσης του φρένου του κινητήρα

Στερεώστε το μοχλό του φρένου του κινητήρα με κολλητική ταινία στην επάνω πλευρά του βραχίονα ώθησης (εικ. G). Ο μοχλός του φρένου του κινητήρα να μπορεί να τραβιέται εύκολα μέχρι τη χειρολαβή. Σε αντίθετη περίπτωση (ή απόσταση μεταξύ μοχλού και φρένου του κινητήρα είναι πάνω από περ. 5mm) πρέπει να ελεγχθεί η σωστή ρύθμιση του ρένου του κινητήρα (Κεφάλαιο 12 Συντήρηση και περιποίηση, εδάφιο 5). Μετά τον έλεγχο της σωστής ρύθμισης, απομακρύνετε την κολλητική ταινία.

Μοντάζ του σάκκου συλλογής χόρτων

Τοποθετήστε το πλαίσιο για το σάκκο συλλογής

χόρτων, με τη μεσαία χειρολαβή προς τα επάνω, πάνω στο έδαφος (εικ. Η). Βάλτε τώρα το σάκκο συλλογής χόρτων με τον σκληρό πλαστικό πάτο προς τα άνω, πίσω από το πλαίσιο για το σάκκο συλλογής χόρτων. Τώρα πρέπει να τραβήξει ο σάκκος συλλογής χόρτων έτσι πάνω από το πλαίσιο, ώστ το πίσω τμήμα του πλαισίου για το σάκκο συλλογής χόρτων να ανοίγει την επάνω πλευρά του σάκκου συλλογής χόρτων και να κρέμεται προς τα κάτω ο σκληρός πλαστικός πάτος. Στερεώστε τενωμένα τώρα το σάκκο συλλογής χόρτων με τις πλαστικές βέργες στο πλαίσιο για το σάκκο συλλογής χόρτων. Ανασηκώστε το κλαπέτο εξαγωγής με ένα χέρι και κρεμάστε το συναρμολογημένο σάκκο συλλογής χόρτων πάνω από τον άξονα του κλαπέτου εξαγωγής (εικ. Ι).

5. Ρύθμιση του ύψους κοπής

Προσοχή! Η αλλαγή της ρύθμισης του ύψους κοπής να γίνεται μόνο σε ακινητοποιημένη μηχανή και με γυαλισμένο το φινιρίσμα αναφλέκτη.

- Πριν αρχίσετε να κορεύετε τα χόρτα, βεβαιωθείτε πως είναι καλά ακονισμένα τα εργαλεία κοπής, πως δεν είναι ελαττωματικά τα συστήματα στερέωσής τους. Να αντικαταστήσετε τα όχι καλά ακονισμένα και ή ελαττωματικά εργαλεία κοπής, ενδεχομένως όλο το σετ μαζί, για να μη δημιουργηθούν ανισορροπίες. Κατά τον έλεγχο αυτό να ακινητοποιήσετε τον κινητήρα και βγάλτε το φινιρίσμα αναφλέκτη από την πρίζα.
- Η ρύθμιση του ύψους κοπής γίνεται κεντρικά με το μοχλό ρύθμισης ύψους κοπής (εικ. Β 9). Μπορούν να ρυθμιστούν 5 διαφορετικά ύψη κοπής.
- Τραβήξτε το μοχλό ρύθμισης προς τα έξω και ρυθμίστε το επιθυμούμενο ύψος κοπής. Ο μοχλός βρίσκεται αντίσταση στην επιθυμούμενη θέση.

6. Θέση σε λειτουργία

Προσοχή!

Ο κινητήρας παραδίδεται χωρίς λάδι. Για το λόγο αυτό πρέπει πριν τη θέση σε λειτουργία να γεμίσετε οπωσδήποτε 0,4 λίτρα λάδι. Να χρησιμοποιείτε για το σκοπό αυτό κοινό λάδι πολύμορφης χρήσης (15W 40). Η στάθμη του λαδιού στον κινητήρα πρέπει να ελέγχεται πριν από κάθε χρήση. (βλέπε Έλεγχος της στάθμης του λαδιού). Προς αποφυγή αβέλητης εκκίνησης της κουρευτικής μηχανής χόρτων, έχει εξοπλισθεί με ένα φρένο του κινητήρα (εικ. J1/J2), στο οποίο πρέπει να ενεργοποιηθεί πριν την εκκίνηση της

κουρευτικής μηχανής. Όταν αφήσετε ελεύθερο το μοχλό του φρένου του κινητήρα ρέπει να επιστρέψει ο μοχλός στην αρχική θέση και έτσι σβήνει αυτόματα ο κινητήρας.

Προτού εκκινήσετε τον κινητήρα, ανοίξτε τη βαλβίδα βενζίνης (εικ. Κ, βέλος = ανοικτή βαλβίδα βενζίνης). Βάλτε τον ρυθμιστή γκαζιού (εικ. L) στη θέση τσοκ. Τραβήξτε το μοχλό φρένου του κινητήρα (εικ. J2) και τραβήξτε δυνατά το συμπυκνωμένο εκκίνησης. Με τον ρυθμιστή γκαζιού μπορείτε να ρυθμίσετε την ταχύτητα και τις στροφές του μαχαριού (εικ. L).

Πριν αρχίζετε να κόβετε το γκαζόν, να επαναλάβετε μερικές φορές αυτή τη διαδικασία, ώστε να είστε σίγουροι πως τα πάντα λειτουργούν σωστά. Κάθε φορά που θελέτε να εκτελέσετε εργασίες ρύθμισης ή επισκευές στη μηχανή, να περιμένετε την πλήρη ακινητοποίηση του μαχαριού.

Πριν από κάθε εργασία ρύθμισης, συντήρησης και επισκευής να σβήνετε τον κινητήρα.

Για τη θέση σε λειτουργία Υποδείξεις:

1. φρένο του κινητήρα (εικ. J1/J2): Να χρησιμοποιείτε το μοχλό για να σβήνετε τον κινητήρα. Όταν αφήνετε ελεύθερο το μοχλό, σταματούν αυτόματα και ο κινητήρας και το μαχαίρι (εικ. J1). Για το κόψιμο των χόρτων να κρατάτε το μοχλό στη θέση εργασίας (εικ. J2). Πριν αρχίσετε πράγματα να κόβετε το γκαζόν, να ελέγχετε περισσότερες φορές το μοχλό εκκίνησης / στοπ. Να σιγουρευθείτε πως το συμπυκνωμένο λειτουργεί εύκολα.
2. Ρυθμιστής γκαζιού (εικ. L): Μετατοπίστε τον για αύξηση ή μείωση της ταχύτητας του κινητήρα. (σύμβολο σαλιγκαριού = αργά / σύμβολο λαγού = γρήγορα)
3. Μοχλός επιτάχυνσης (μοχλός συμπλέκτη) (εικ. A/18): Εάν τον ενεργοποιήσετε (εικ. J3), κλείνει ο συμπλέκτης για τη μετάδοση κίνησης και η κουρευτική μηχανή χόρτων αρχίζει να λειτουργεί με κινούμενο κινητήρα. Αφήστε εγκαίρως ελεύθερο το μοχλό επιτάχυνσης για να σταματήσετε την κίνηση της κουρευτικής μηχανής. Δοκιμάστε την εκκίνηση πριν το πρώτο κόψιμο χόρτων μέχρι να εξοικειωθείτε με τον τρόπο λειτουργίας.
4. Προειδοποιητική υπόδειξη: Το μαχαίρι κοπής, όταν εκκινήσει ο κινητήρας.
Προσοχή: Πριν την εκκίνηση του κινητήρα

GR

κινήστε το φρένο του κινητήρα περισσότερες φορές για να ελέγξετε εάν λειτουργεί καλά το σχοινί στοπ.

- Προσοχή:** Ο κινητήρας έχει κατασκευαστεί για ταχύτητα κοπής σε χόρτα και εξαγωγή χόρτων στο σάκκο συλλογής και για μακρύτερη διάρκεια αντοχής του κινητήρα
- Ελέγξτε τη στάθμη του λαδιού
 - Να γεμίζετε το ρεζερβουάρ με περ. 1,6 λίτρα βενζίνη όταν είναι άδειο να χρησιμοποιείτε ένα χωνί και δοχείο-μετρητή. Σιγουρευθείτε πως η βενζίνη είναι καθαρή.

Προσοχή: Να χρησιμοποιείτε μόνο αμόλυβδη βενζίνη.

Προειδοποίηση: Να χρησιμοποιείτε πάντα μόνο ένα δοχείο ασφαλείας για βενζίνη. Να μην καπνίζετε όταν γεμίζετε τη βενζίνη. Πριν γεμίσετε τη βενζίνη να σβήνετε τον κινητήρα και να αφήνετε τον κινητήρα να κρυώνει επί μερικά λεπτά.

- Σιγουρευτείτε πως το καλώδιο ανάφλεξης έχει συνδεθεί με τον αναφλεκτήρα.
- Ασφαλίστε το μοχλό γκαζιού στη θέση CHOKE (τσοκ).
- Να στέκεστε πίσω από την κουρευτική μηχανή χόρτων. Το ένμαχέρι να βρίσκεται στο μοχλό εκκίνησης / στοπ του κινητήρα. Το άλλο χέρι να βρίσκεται στη λαβή του εκκινητήρα.
- Τραβήξτε γρήγορα τη λαβή του εκκινητήρα και αφήστε την αργά ελεύθερη.
- Εάν ο κινητήρας δεν παίρνει μπροστά μετά από 5-6 φορές.

Προσοχή: Εάν ο καιρός είναι υγρός, μπορεί να χρειαστεί να επαναλάβετε την διαδικασία της εκκίνησης περισσότερες φορές.

- Σε θερμό κινητήρα μπορείτε να τον εκκινήσετε αργά στη θέση αυτή (εικ. L).

Σημαντικό: Οι δοκμές εκκίνησης στη θέση τσοκ (εικ. L) μπορεί να έχουν σαν συνέπεια την υγρασία του αναφλεκτήρα του κινητήρα. Να επαναλάβετε την εκκίνηση αφού περάσουν μερικά λεπτά.

7. Πριν το κόψιμο του χόρτου

Σημαντικές υποδείξεις:

- Να φοράτε τον κατάλληλο ρουχιισμό. Να φοράτε γερά παπούτσια και όχι σανδάλια ή παπούτσια του τέννις.
- Ελέγξτε το μαχαίρι κοπής. Ένα λυγισμένο μαχαίρι ή ένα ελαττωματικό μαχαίρι πρέπει οποδήποτε να αντικατασταθεί και να τοποθετηθεί γνήσιο μαχαίρι.
- Να γεμίζετε το ρεζερβουάρ βενζίνης στο ύπαιθρο. Να χρησιμοποιείτε ένα χωνί και ένα

δοχείο-μετρητή (ποσότητα πλήρωσης όταν το ρεζερβουάρ είναι άδειο περ. 1,6 l). Να σκουπίζετε τη βενζίνη που έχει ενδεχομένως ξεχειλίσει.

- να διαβάσετε και να ακολουθήσετε την Οδηγία χρήσης και τις υποδείξεις σε σχέση με τον κινητήρα και τις πρόσθετες συσκευές. Να φυλάξετε την Οδηγία και για άλλους χρήστες σε εύκολα προσβάτο μέρος.
- Τα αέρια της εξάτμισης είναι επικίνδυνα. Να βάζετε τη μηχανή μπροστά μόνο στο ύπαιθρο.
- Σιγουρευθείτε πως υπάρχουν όλα τα συστήματα ασφαλείας και πως λειτουργούν σωστά.
- Η μηχανή να χρησιμοποιείται μόνο από πρόσωπο που είναι σε θέση να τη χειριστεί.
- Το κούρεμα υγρών χόρτων μπορεί να είναι επικίνδυνο. Να κόβετε τα χόρτα μόνο όταν είναι στεγνά.
- Να υποδεικνύετε σε άλλα άτομα και σε παιδιά να στέκονται μακριά από την κουρευτική μηχανή χόρτων.
- Ποτέ μη κουρεύετε το γκαζόν όταν δεν υπάρχει καλή ορατότητα.
- Πριν το κούρεμα να απομακρύνετε από το έδαφος αντικείμενα που θα σας εμποδίσουν στο κούρεμα.

8. Υποδείξεις για το σωστό κούρεμα χόρτων

Προσοχή! Ποτέ μην ανοίγετε το κλαπέτο εξαγωγής, όταν αδειάζετε ο σάκκος συλλογής χόρτων ενώ ακόμη κινείται ο κινητήρας. Το περιστρεφόμενο μαχαίρι μπορεί να προκαλέσει τραυματισμούς.

Να στερεώνετε πάντα προσεκτικά το κλαπέτο εξαγωγής και το σάκκο συλλογής χόρτων. Κατά την απομάκρυνση να σβήνετε προηγουμένως τον κινητήρα.

Πρέπει πάντα να τηρείται η απόσταση ασφαλείας μεταξύ του περιβλήματος του μαχαιριού και του χρήστη, που είναι δεδομένη από τους οδηγούς. Κατά το κούρεμα και σε περίπτωση αλλαγής της κατεύθυνσης σε πλαγιές πρέπει να προσέχετε ιδιαίτερα. Να στέκεστε πάντα σταθερά και να φοράτε γερά παπούτσια νε αντιολισθητικές σόλες και μακριά πανταλόνια. Να κόβετε πάντα εγκάρσια πορς την πλαγιά.

Για λόγους ασφαλείας δεν επιτρέπεται να κόβετε χόρτα σε πλαγιές με κλίση άνω των 15 μοιρών.

Ιδιαίτερα προσεκτικοί πρέπει να είστε σε κινήσεις προς τα πίσω και όταν τραβάτε την κουρευτική μηχανή. Υφίσταται κίνδυνος να παραπατήσετε!

9. Το κούρεμα

Να κουρεύετε μόνο με καλά ακονισμένα μαχαίρια σε άριστη κατάσταση, έτσι ώστε να μην ξεφτίνουν ταχόρτα και να μην κτρινίζει το γρασίδι. Για την επίτευξη άριστου αποτελέσματος, να κινείτε την κουρευτική μηχανή σε ίσιες λωρίδες. Οι λωρίδες αυτές να είναι πάντα καθαρή και να απομακρύνονται πάντα εναποθέσεις χόρτων. Οι εναποθέσεις χόρτων δυσκολεύουν κατά την εκκίνηση, μειώνουν την ποιότητα κοπής και την εξαγωγή χόρτων. Στις πλαγιές να κόβετε λοξά προς την πλαγιά. Εμποδίζετε το να κυλίσει ενδεχομένως η κουρευτική μηχανή προς τα κάτω, όταν την κρατάτε ελαφριά λοξά προς τα επάνω. Επιλέξτε το ύψος της κοπής ανάλογα με το πραγματικό μήκος των χόρτων. Να επαναλαμβάνετε το κόψιμο έτσι ώστε να κόβονται με κάθε φορά το ανώτερο περίπου 4 εκατοστά χόρτο.

Προτού γίνει οποιοσδήποτε έλεγχος του μαχαιριού, να σβήνεται τον κινητήρα. Μη ξεχνάτε πως το μαχαίρι συνεχίζει να κινείται λίγο, ακόμη και μετά το σβήσιμο του κινητήρα. Ποτέ μην προσπαθήσετε να το σταματήσετε.

Να ελέγχετε τακτικά εάν το μαχαίρι είναι καλά στερεωμένο, σε καλή κατάσταση και καλά ακονισμένο. Σε αντίθετη περίπτωση ακονίστε το ή αντικαταστήστε το. Εάν το κινούμενο μαχαίρι κληθεί πάνω σε αντικείμενο, σταματήστε τη λειτουργία της κουρευτικής μηχανής και περιμένετε να ακινητοποιηθεί τελείως το μαχαίρι. Κατόπιν ελέγξτε την κατάσταση του μαχαιριού και του στρίγματος του μαχαιριού. Εάν έχει βλάβες, πρέπει να το αντικαταστήσετε.

Υποδείξεις για το κούρεμα:

1. Να προσέχετε τα στερεά αντικείμενα. Εάν κτυπήσει επάνω τους η κουρευτική μηχανή, μπορεί να πάθει ζημιά ή να προκαλέσει τραυματισμούς.
2. Ένας καυτός κινητήρας, μία καυτή εξάτμιση ή μετάδοση κίνησης μπορεί να προκαλέσει εγκαύματα. Μην την αγγίζετε.
3. Στις πλαγιές ή στις κατηφόρες να είστε πάντα πολύ προσεκτικοί.
4. Εάν σκοτεινιάζει ή εάν δεν έχετε επαρκή τεχνητό φωτισμό, να σταματήσετε το

κούρεμα.

5. Ελέγξτε την κουρευτική μηχανή, το μαχαίρι και τα άλλα τμήματα, εάν κτυπήσετε πάνω σε ξένο αντικείμενο ή σε περίπτωση ισχυρότερων δονήσεων από συνήθως.
6. Μην αλλάξετε τις ρυθμίσεις και μην εκτελείτε επισκευές χωρίς να σβήσετε προηγουμένως τον κινητήρα. Βγάλτε το καλώδιο ανάφλεξης.
7. Εάν είστε σε δρόμο ή κατά τη διεέλευση να προσέχετε την οδική κυκλοφορία. Η εξαγωγή του χόρτου να είναι μακριά από το δρόμο.
8. Να αποφεύγετε τα σημεία όπου οι τροχοί δεν πιάνουν ή όπου το κούρεμα είναι ανασφαλές. Πριν πάτε προς τα πίσω, σιγουρευτείτε πως δεν βρίσκονται πίσω σας μικρά παιδιά.
9. Σε πυκνό και ψηλό γρασίδι να ρυθμίσετε το μεγαλύτερο ύψος κοπής και να κουρεύετε πιο αργά. Πριν την απομάκρυνση του γρασιδιού ή άλλων αιπιών βουλώματος, να σβήνεται τον κινητήρα και να βγάξετε το καλώδιο ανάφλεξης.
10. Ποτέ μην απομακρύνετε τμήματα που προορίζονται για την ασφάλεια.
11. Μη γεμίζετε ποτέ βενζίνη σε κινητήρα που είναι πολύ ζεστός ή που λειτουργεί.

10. Άδειασμα του σάκου συλλογής χόρτων

Όταν κατά τη διάρκεια του κούρεματος αρχίζουν να μένουν κάτω υπολείμματα χόρτων πρέπει να αδειάσετε το σάκκο συλλογής χόρτων.

Προσοχή! Πριν την απομάκρυνση του σάκου συλλογής χόρτων να σβήσετε τον κινητήρα και να περιμένετε να ακινητοποιηθούν τα εργαλεία κοπής.

Για την απομάκρυνση του σάκου συλλογής να ανασκάνετε με ένα χέρι το κλαπέτο εξαγωγής και να απομακρύνετε με το άλλο χέρι το σάκο κρατώντας τον από τη λαβή. Σύμφωνα με τις προδιαγραφές ασφαλείας κλείνει το κλαπέτο εξαγωγής κατά το ξεκρέμασμα του σάκου συλλογής χόρτων και κλείνει το πίσω άνοιγμα εξαγωγής. Εάν παραμείνουν υπόλοιπα χόρτα στο άνοιγμα, τότε για ευκολότερη εκκίνηση του κινητήρα είναι σκόπιμο να τραβήξετε την κουρευτική μηχανή 1 μέτρο προς τα πίσω. Τα υπολείμματα του κούρεματος στο περίβλημα της κουρευτικής μηχανής και στα εργαλεία κοπής να μην αφαιρούνται με το χέρι ή με τα πόδια, αλλά με κατάλληλα βοηθητικά μέσα, π.χ. βούρτσα ή σκούπα του χεριού.

Για εγγυημένη καλή συλλογή χόρτων πρέπει να καθαρίζονται από μέσα μετά τη ψήφιση ο σάκος

GR

συλλογής και ιδιαίτερα το πλέγμα του αέρα. Να κρεμάτε το σάκο συλλογής μόνο όταν έχει σβηστεί ο κινητήρας και όταν έχουν ακινητοποιηθεί τα εργαλεία κοπής. Ανασκήστε το κλαπέτο εξαγωγής με ένα χέρι και κρατήστε με το άλλο χέρι το σάκο συλλογής από τη λαβή. Κρεμάστε τον από επάνω.

11. Μετά το κούρεμα

1. Να αφήνετε πρώτα τον κινητήρα να κρυώσει προτού φυλάξετε την κουρευτική μηχανή σε κλειστό χώρο.
2. Πριν την αποθήκευση της μηχανής να απομακρύνετε χόρτα, φύλλα, λιπαντικές ουσίες και λάδια. Μην τοποθετείτε άλλα αντικείμενα στην κουρευτική μηχανή.
3. Πριν από τη νέα χρήση να ελέγξετε όλες τις βίδες και τα παξιμάδια. Σφίξτε τις χαλαρές βίδες.
4. Αδειάστε το σάκο συλλογής χόρτων πριν από την επόμενη χρήση.
5. Βγάλτε το φιλτράκι του αναφλεκτήρα για να αποφύγετε ανεπιθύητη χρήση της μηχανής.
6. Προσέξτε να μην τοποθετηθεί η κουρευτική μηχανή δίπλα σε πηγή ενδοχόμενου κινδύνου. Ατμοί αερίου μπορεί να προκαλέσουν εκρήξεις.
7. Να χρησιμοποιούνται μόνο γνήσια ανταλλακτικά ή ανταλλακτικά που έχουν εγκριθεί από τον κατασκευαστή (βλέπε διεύθυνση στο Δελτίο Εγγύησης).
8. Σε περίπτωση μακρύτερης διάρκειας ακινητοποίησης της κουρευτικής μηχανής να αδειάζετε το ρεζερβουάρ βενζίνης με αντλία αναρρόφησης βενζίνης.
9. Να μην επιτρέπεται σε παιδιά τη χρήση της κουρευτικής συσκευής. Δεν πρόκειται για παιχνίδι.
10. Ποτέ μη φυλάσσετε βενζίνη κοντά σε πηγή σπινθήρων. Να χρησιμοποιείτε πάντα εγκεκριμένο περιέκτη για βενζίνη. Να φυλάσσετε τη βενζίνη μακριά από παιδιά.
11. Όνα λαδώνετε τη συσκευή και να εκτελείτε τις εργασίες συντήρησης
12. Πώς θα σβήσετε τον κινητήρα:
Για να σβήσετε τον κινητήρα αφήστε ελεύθερο το μοχλό εκκίνησης / σtop του κινητήρα (εικ. J1). Βγάλτε το φιλτράκι του αναφλεκτήρα από το μπουζί προς αποφυγή της εκκίνησης του κινητήρα. Πριν από τη νέα εκκίνηση ελέγξτε το σφυρατόσχοινο του φρένου του κινητήρα. Ελέγξτε εάν είναι σωστά τοποθετημένο το σφυρατόσχοινο. Εάν το σφυρατόσχοινο είναι τσαλακωμένο ή ελαττωματικό πρέπει να

αντικατασταθεί.

12. Συντήρηση και περιποίηση

Προσοχή:

Ποτέ μην εργάζεστε σε τμήματα της ανάφλεξης από τα οποία περνά ρεύμα όταν λειτουργεί ο κινητήρας και μην τα αγγίζετε. Πριν από όλες τις εργασίες συντήρησης και περιποίησης να βγάξετε το βύσμα του αναφλεκτήρα. Ποτέ μην εκτελείτε εργασίες όταν λειτουργεί η μηχανή. Οι εργασίες που δεν περιγράφονται σε αυτή την Οδηγία χρήσης να εκτελούνται μόνο από εντεταλμένο εξειδικευμένο συνεργείο.

1. Καθαρισμός της κουρευτικής μηχανής χόρτων

Μετά από κάθε χρήση να καθαρίζεται καλά η κουρευτική μηχανή. Ιδιαίτερα η κάτω πλευρά και η υποδοχή του μαχαριού. Για το σκοπό αυτό πλανάστε την κουρευτική μηχανή στην αριστερή πλευρά (απέναντι από το στόμιο πλήρωσης λαδιού).

Υπόδειξη: Προτού πλανάστε την κουρευτική μηχανή, αδειάστε πλήρως το ρεζερβουάρ βενζίνης με μία αντλία αναρρόφησης της βενζίνης. Δεν επιτρέπεται να πλανάστε την κουρευτική μηχανή πάνω 90 μοίρες. Πιο εύκολα αδειάζεται τις ακαθαρσίες και τα χόρτα αμέσως μετά το κούρεμα. Τα στεγνωμένα υπολείμματα χόρτων και οι στεγνωμένες ακαθαρσίες μπορεί να μειώσουν την απόδοση της κουρευτικής μηχανής. Ελέγξτε εάν ο αγωγός εξαγωγής χόρτων είναι ελεύθερος από χόρτα, ενδεχομένως απομακρύντε τα. Ποτέ μη καθαρίζετε την κουρευτική μηχανή με υδροπιπτή ή με συσκευή καθαρισμού με υψηλή πίεση. Ο κινητήρας να παραμένει στεγνός. Δεν επιτρέπεται να χρησιμοποιείτε καυστικά καθαριστικά όπως ψυχρά καθαριστικά ή βενζίνη πλύσης.

2. Αξονες και πλήμνες τροχών

Να λιπώνονται ελαφρά μία φορά στη σεζόν. Για το σκοπό αυτό αφαιρέστε τα τάσια με ένα καταβίδι και ξεβιδώστε τις βίδες στερέωσης των τροχών.

3. Μαχαίρι

Για λόγους ασφαλείας να δίνετε το ναχαίρι να ακονιστεί, να ισοροπηθεί και να επανατοποθετηθεί μόνο από εντεταλμένο και εξειδικευμένο συνεργείο. Για την επίτευξη άριστου αποτελέσματος, συνιστάται η ετήσια εξέταση του μαχαριού σε συνεργείο.

Αλλαγή του μαχαριού

Όταν αλλάζετε τα εργαλεία κοπής να χρησιμοποιείτε μόνο γνήσια ανταλλακτικά. Ο

χαρακτηρισμός του μαχαριού να αντιστοιχεί με τον αριθμό που αναφέρεται στον κατάλογο ανταλλακτικών. Ποτέ μη χρησιμοποιείτε άλλο είδος μαχαριού.

Ελαττωματικά μαχαίρια

Εάν παρ' όλη την προσοχή ήλθε το μαχαίρι σε επαφή με ένα εμπόδιο, σβήστε αμέσως τον κινητήρα και σβήστε αμέσως τον κινητήρα. Πλαγιάστε λίγο την κουρευτική μηχανή και ελέγξτε τα μαχαίρια για βλάβες. Τα ελαττωματικά ή λυγισμένα μαχαίρια πρέπει να αντικατασταθούν αμέσως. Ποτέ μην ισιώσετε ένα λυγισμένο μαχαίρι. Ποτέ μην εργάζεστε με λυγισμένο ή πολύ φθαρμένο μαχαίρι, διότι έτσι προκαλούνται δονήσεις και μπορεί να δημιουργηθούν περισσότερες βλάβες στην κουρευτική μηχανή.

Προσοχή: Κατά την εργασία με ελαττωματικά μαχαίρια υφίσταται κίνδυνος τραυματισμού.

Ακόνισμα μαχαiriών

Οι λάμες των μαχαiriών μπορούν να ακονισθούν με μεταλλική λίμα. Προς αποφυγή ανισοροπιών το ακόνισμα να γίνεται μόνο από εξειδικευμένο άτομο.

4. Έλεγχος στάθμης λαδιού

Προσοχή: Ποτέ μη χρησιμοποιείτε τον κινητήρα όταν δεν καθόλου ή δεν είναι επαρκώς, διότι στην περίπτωση αυτή δεν αποκλείονται σοβαρές ζημιές στον κινητήρα. Να χρησιμοποιείτε μόνο λάδι κινητήρα 15W40.

Έλεγχος της στάθμης του λαδιού:

Να τοποθετείτε την κουρευτική μηχανή σε επίπεδη επιφάνεια. Να ξεβιδώνετε τον μετρητή λαδιού στριβοντάς τον προς αριστερά. Σκουπίστε τον. Επανατοποθετήστε το μετρητή μέχρι το τέρμα στο στόμιο πλήρωσης λαδιού, μη τον βιδώσετε. Βγάλτε έξω τον μετρητή και διαπιστώστε τη στάθμη του λαδιού κρατώντας τον οριζόντια. Η στάθμη του λαδιού πρέπει να βρίσκεται μεταξύ του μέξιμου (επάνω άκρη της πλακέ μεταλλικής ράβδου, εικ. Ν) και του ελάχιστου (επάνω άκρη της πλακέ μεταλλικής ράβδου, εικ. Ν). Το πορτοκαλί, κινητό πλαστικό τμήμα στον μεταλλικό μετρητή αποτελεί προστασία κατά του αφρού του λαδιού.

Αλλαγή λαδιού:

Τοποθετήστε την κουρευτική μηχανή πάνω σε ένα πάγκο εργασίας, έτσι ώστε ο δεξιός μπροστινός τροχός (στην κατεύθυνση ώθησης της κουρευτικής μηχανής) να στέκεται ελεύθερα.

Τοποθετήστε μία ρηχή λεκάνη περισυλλογής λαδιού κάτω από την κουρευτική μηχανή (εικ. Ο). Απομακρύνετε τη βίδα εκκένωσης λαδιού στην κάτω πλευρά της κουρευτικής μηχανής (βλέπε εικ.Ρ). Αδειάστε πλήρως το μεταχειρισμένο λάδι. Επαναβιδώστε σφικτά τη βίδα εκκένωσης λαδιού. Γεμίστε τώρα 0,4 l νέο λάδι κινητήρας 15W40 (βλέπε Έλεγχος στάθμης λαδιού).

5.Περιοίση και ρύθμιση των συρματόσχοινων

Να λαδώνετε συχνά τα συρματόσχοινα και να ελέγχετε την εύκολη λειτουργία τους. Να ελέγχεται η ρύθμιση των συρματόσχοινων πριν από κάθε θέση σε λειτουργία.

5.1 Ρύθμιση συρματόσχοινο του φρένου του κινητήρα

- Στερεώστε το μοχλό του φρένου του κινητήρα με μία κολλητική ταινία (εικ. G)
- Ελέγξτε τη ρύθμιση του διακενου μεταξύ βίδας ρύθμισης και συνδετικού εξαρτήματος (απόσταση περ. 2-4 mm) (εικ. Q+R)
- Σε περίπτωση λάθους ρύθμισης πρέπει να διορθωθεί με χαλάρωμα της βίδας ρύθμισης και επαναρύθμισης. (εικ. R)

5.2 Ρύθμιση ελέγχου συρματόσχοινο Μετάδοση κίνησης (εικ. U)

Στην ανοικτή θέση του μοχλού του συμπλέκτη (εικ. J3) σνα τραβιέται ο μοχλός του συμπλέκτη (εικ. A/18) μέχρι τον επάνω βραχίονα ώθησης. Εάν τεντώνεται κατά τον τρόπο αυτό πολύ το συρματόσχοινο (εικ. U/1), πρέπει να ρυθμιστεί με μεγαλύτερο μήκος. Για το σκοπό αυτό χαλαρώστε το παξιμάδι (εικ. U/3) απέναντι από το κεντρικό συρματόσχοινο (εικ. U/2), μακρύνετε τον βιδωτό σύνδεσμο και επανασφίξτε το παξιμάδι. Εάν μειωθεί η ισχύς της μετάδοσης κίνησης, πρέπει να εντείνεται περισσότερο ο συμπλέκτης απ' στο συρματόσχοινο.. Για το σκοπό αυτό να μειώσετε το μήκος του βιδωτού σύνδεσμου (ανάλογα με την πιο πάνω περιγραφή). Ρυθμίστε το μοχλό του συμπλέκτη (εικ. A/18) έτσι, ώστε να μπορεί να έρχεται μόνο σε επαφή με τον επάνω βραχίονα ώθησης.

6. Συντήρηση του φίλτρου αέρα

Τα ακάθαρτα φίλτρα μειώνουν την ισχύ του κινητήρα λόγω πολύ μικρής τροφοδοτήσης αέρα προς το καρμπυρατέρ. Για το λόγο αυτό απαιτείται τακτικός έλεγχος. Το φίλτρο αέρα να ελέγχεται κάθε 25 ώρες και σε περίπτωση ανάγκης να καθαρίζεται Σε περίπτωση πολύ σκονισμένου αέρα να ελέγχεται το φίλτρο συχνότερα.

GR

Προσοχή: Ποτέ μην καθαρίζετε το φίλτρο αέρα με βενζίνη ή με εύφλεκτους διαλύτες (εκκ. S), να καθαρίζετε το φίλτρο του αέρα μόνο με πεπερασμένο αέρα ή κτυπώντας το.

7. Επισκευή

Μετά από επισκευή ή μετά από εργασίες συντήρησης να σιγουρευτείτε πως όλα τα εξαρτήματα που σχετίζονται με την ασφάλεια της μηχανής είναι σε άριστη κατάσταση, τα τμήματα που είναι επικίνδυνα να φυλάσσονται μακριά από άλλα άτομα και παιδιά.

Προσοχή: Σύμφωνα με το Νόμο ευθύνης προϊόντος δεν ευθύνουμε για βλάβες που οφείλονται σε όχι ορθή επισκευή ή εάν δεν χρησιμοποιήθηκαν γνήσια ανταλλακτικά ή ανταλλακτικά της έγκρισής μας. Επίσης δεν ευθυνόμαστε για βλάβες που οφείλονται σε οι σωστές επισκευές. Να δώσετε σχετική εντολή επισκευής σε συνεργείο εξειδίκευσης πελατών ή σε εντεταλμένο εξειδικευμένο τεχνίτη. Το ίδιο ισχύει και για εξαρτήματα της μηχανής.

8. Χρόνοι λειτουργίας

Επιτρέπεται η χρήση των κουρευτικών μηχανών χόρτων τις καθημερινές ημέρες από τις 7.00 – 19.00 η ώρα. Παρακαλούμε να προσέξετε τις τοπικά ενδεχομένως διαφορετικές ισχύουσες διατάξεις.

13. Προετοιμασία για την αποθήκευση της κουρευτικής μηχανής χόρτων

Προειδοποιητική υπόδειξη: Μην εκκενώνετε τη βενζίνη σε κλειστούς χώρους, κοντά σε φωτιά ή όταν καπνίζετε. Οι ατμοί του αερίου δεν αποκλείεται να προκαλέσουν έκρηξη ή πυρκαγιά.

1. Εκκενώστε το ρεζερβουάρ της βενζίνης με μία αντίλη αναρρόφησης της βενζίνης.
2. Εκκινήστε τη μηχανή και αφήστε τον κινητήρα να λειτουργήσει τόσο μέχρι να καταναλωθεί η υπόλοιπη βενζίνη.
3. Μετά από κάθε σαιζόν να κάνετε αλλαγή λαδιού. Για το σκοπό αυτό να αφαιρέτε το μεταχειρισμένο λάδι του κινητήρα από το θερμό κινητήρα και να γεμίζετε νέο λάδι (βλέπε Αλλαγή λαδιού εδάφιο 12/4).
4. Αφαιρέστε το μπουζί από την κεφαλή του αναφλεκτήρα. Γεμίστε ένα δοχείο λαδιού με περ. 20 ml λάδι στον κύλινδρο. Τραβήξτε αργά τη χειρολαβή εκκίνησης, έτσι ώστε το λάδι να προστατεύει τον κύλινδρο εσωτερικά. Επαναβιδώστε το μπουζί.
5. Καθαρίστε τα πτερύγια ψύξης του κυλίνδρου

και το περιβλήμα.

6. Καθαρίστε όλη τη συσκευή για να προστατέψετε τη μοτοκίνη.
7. Φυλάξτε τη συσκευή σε καλά αεριζόμενο χώρο.

14. Προετοιμασία για μεταφορά της κουρευτικής μηχανής χόρτων

1. Αδειάστε το ρεζερβουάρ της βενζίνης (βλέπε εδάφιο 13/1)
2. Αφήστε τη μηχανή να λειτουργήσει τόσο, μέχρι να καταναλωθεί η υπόλοιπη βενζίνη.
3. Αδειάστε το λάδι της μηχανής από τον εστό κινητήρα.
4. Βγάλτε το φιλς του αναφλεκτήρα από τον τον αναφλεκτήρα.
5. Καθαρίστε τα πτερύγια ψύξης του κυλίνδρου και το περιβλήμα.
6. Ξεκρεμάστε το συμπυκνωμένο εκκίνησης στο κρεμαστάρι (εκκ. Α/6). Χαλαρώστε τα πτερυγιά παξιμάδια και διπλώστε τον επάνω βραχίονα ώθησης προς τα κάτω (εκκ.Τ).
7. Τυλίξτε μερικές στρώσεις κυματοειδές χαρτόνι μεταξύ του επάνω και του κάτω βραχίονα ώθησης για να αποφύγετε τριψίματα.

15. Τεχνικά χαρακτηριστικά

Τύπος κινητήρα:	τετράχρονος κινητήρας ενός κυλίνδρου 168 ccm
Ανώτατη ισχύς κκινητήρα:	3,7 kW / 5 PS
Αριθμός στροφών εργασίας:	2700 min ⁻¹
Καύσιμο:	αμόλυβδη βενζίνη
Χωρητικότητα ρεζερβουάρ:	περ. 1,8 l
Ποσότητα πλήρωσης βενζίνης:	περ. 1,6 l
Motoröl:	ca. 0,4 l / 15W40
Αναφλεκτήρας:	F7TC
Απόσταση ηλεκτροδίων:	0,5 - 0,6 mm
Ρύθμιση ύψους κοπής:	κεντρικά (28-85mm)
Πλάτος κοπής:	510 mm
Στάθμη ηχητικής πίεσης LWM:	95 dB(A)
Στάθμη ηχητικής ισχύος LWA:	98 dB(A)
Βάρος:	43 kg

16. Βλάβες και αποκατάσταση θλαθών

Προειδοποιητική υπόδειξη: Σβήστε πρώτα τον κινητήρα και βγάλτε το καλώδιο ανάφλεξης προτού αρχίσετε με επιθεώρηση της συσκευής ή με ρυθμίσεις της.

Προειδοποιητική υπόδειξη: Εάν μετά από μία ρύθμιση ή επισκευή λειτουργήσει ο κινητήρας επί μερικά λεπτά, μη ξεχνάτε πως η εξάτμιση και άλλα τμήματα είναι πολύ ζεστά. Λοιπόν: να μη τα αγγίξετε για να αποφύγετε εγκαυματα.

Βλάβη	Ενδεχόμενη αιτία	Αποκατάσταση θλάθης
Ανομοιόμορφη λειτουργία, δυνατές δονήσεις της συσκευής	<ul style="list-style-type: none"> - χαλαρέςβίδες - χαλαρή στερέωση μαχαιριών - ανισόροπη θέση μαχαιριών 	<ul style="list-style-type: none"> - ελέγξτε τις βίδες - ελέγξτε τη στερέωση των μαχαιριών - αντικατάσταση μαχαιριών
Δεν λειτουργεί ο κινητήρας	<ul style="list-style-type: none"> - δεν έχει πιεσθεί ο μοχλός φρένου - λάθος θέση του μοχλού γκαζιού - ελαττωματικός αναφλεκτήρας - κενό ρεζερβουάρ - κλειστή βαλβίδα βενζίνας 	<ul style="list-style-type: none"> - πιέστε το μοχλό φρένου - ελέγξτε τη ρύθμιση - αντικαταστήστε τον αναφλεκτήρα - γεμίστε βενζίνα - ανοίξτε τη βαλβίδα βενζίνας
Ανομοιόμορφη λειτουργία του κινητήρα	<ul style="list-style-type: none"> - λερωμένο φίλτρο αέρα - λερωμένος αναφλεκτήρας 	<ul style="list-style-type: none"> - καθαρισμός φίλτρου αέρα - καθαρισμός αναφλεκτήρα
Το γκαζόν κτρινίζει, το γκαζόν κόβεται ανομοιόμορφα	<ul style="list-style-type: none"> - δεν είναι ακονισμένο το μαχαίρι - πολύ χαμηλό ρυθμισμένο ύψος κοπής - πολύ χαμηλός αριθμός στροφών του κινητήρα 	<ul style="list-style-type: none"> - ακονίστε το μαχαίρι - ρυθμίστε σωστά το ύψος - βάλτε το μοχλό στο μέγιστο του κινητήρα
Δεν γίνεται σωστή εξαγωγή των χόρτων	<ul style="list-style-type: none"> - πολύ μικρός αριθμός στροφών κινητήρα - πολύ χαμηλό ύψος κοπής - φθαρμένο μαχαίρι - βουλωμένος σάκος συλλογής χόρτων 	<ul style="list-style-type: none"> - βάλτε το μοχλό γκαζιού στο μέγιστο - σωστή ρύθμιση - αντικατάσταση μαχαιριού - εκκένωση του σάκου συλλογής
Μειώνεται η ισχύς μετάδοσης κίνησης	<ul style="list-style-type: none"> - πολύ μεγάλη ανοχή του συμπλέκτη 	<ul style="list-style-type: none"> - ρύθμιση του σχοινού του συμπλέκτη - πηγαίστε σε εντεταλμένο συνεργείο εξυπηρέτησης πελατών

ISC GmbH
Eschenstraße 6
D-94405 Landau/Isar

Konformitätserklärung



- erklärt folgende Konformität gemäß EU-Richtlinie und Normen für Artikel
 declares conformity with the EU Directive and standards marked below for the article
 déclare la conformité suivante selon la directive CE et les normes concernant l'article
 verklaart de volgende conformiteit in overeenstemming met de EU-richtlijn en normen voor het artikel
 declara la siguiente conformidad a tenor de la directiva y normas de la UE para el artículo
 declara a seguinte conformidade de acordo com a directiva CE e normas para o artigo
 förklarar följande överensstämmelse enl. EU-direktiv och standarder för artikeln
 ilmoittaa seuraavaa Euroopan unionin direktiivien ja normien mukaista yhdenmukaistuttua tuotteelle
 erklærer herved følgende samsvar med EU-direktiv og standarder for artikkel
 заявляет о соответствии товара следующим директивам и нормам ЕС
 izjavljuje sljedeću uskladenost s odredbama i normama EU za artikl.
 declară următoarea conformitate cu linia directoare CE și normele valabile pentru articolul.
 ürün ile ilgili olarak AB Yönetmeliği ve Normları gereğince aşağıdaki uygunluk açikla masını sunar.
 δηλώνει την ακόλουθη συμφωνία σύμφωνα με την Οδηγία ΕΕ και τα πρότυπα για το προϊόν
 dichiara la seguente conformità secondo la direttiva UE e le norme per l'articolo
 attesterer følgende overensstemmelse i henhold til EU-direktiv og standarder for produkt
 prohlašuje následující shodu podle směrnice EU a norem pro výrobek.
 a következő konformitást jelenti ki a termékre vonatkozó EU-irányvonalak és normák szerint
 pojasnjuje sledečo skladnost po smernici EU in normah za artikel.
 deklaruje zgodność wymiennego ponizej artykułu z następującymi normami na podstawie dyrektywy WE.
 vydáva nasledujúce prehlásenie o zhode podľa smernice EÚ a noriem pre výrobok.
 декларира следното съответствие съгласно директивите и нормите на ЕС за продукта.

Benzinrasenmäher BM 51-S

- | | |
|--|---|
| <input type="checkbox"/> 98/37/EG | <input type="checkbox"/> 87/404/EWG |
| <input type="checkbox"/> 73/23/EWG_93/68/EEC | <input type="checkbox"/> R&TTED 1999/5/EG |
| <input type="checkbox"/> 97/23/EG | <input checked="" type="checkbox"/> 2000/14/EG: L _{WM} = 95 dB; L _{WA} = 98 dB
P = 3,67 kW; L _Ø = 51 cm |
| <input checked="" type="checkbox"/> 89/336/EWG_93/68/EEC | <input type="checkbox"/> 95/54/EG: |
| <input type="checkbox"/> 90/396/EWG | <input checked="" type="checkbox"/> 97/68/EG: e1*97/68SN3-1A*2002/68*0293*00 |
| <input type="checkbox"/> 89/686/EWG | |

EN 836/A2; EN 294; EN 55012; EN 61000-6-1;
TÜV Süddeutschland Bau und Betrieb; KBV VI; OR/10540/05

Landau/Isar, den 19.07.2005

Weichsgartner
Leiter QS Konzern

Wimmer
Techn. Supervisor

Art.-Nr.: 34.010.61 I.-Nr.: 01014 Archivierung: 3401061-02-4155050-M
Subject to change without notice

GARANTIEURKUNDE

Auf das in der Anleitung bezeichnete Gerät geben wir 2 Jahre Garantie, für den Fall, dass unser Produkt mangelhaft sein sollte. Die 2-Jahres-Frist beginnt mit dem Gefahrenübergang oder der Übernahme des Gerätes durch den Kunden. Voraussetzung für die Geltendmachung der Garantie ist eine ordnungsgemäße Wartung entsprechend der Bedienungsanleitung sowie die bestimmungsgemäße Benutzung unseres Gerätes.

Selbstverständlich bleiben Ihnen die gesetzlichen Gewährleistungsrechte innerhalb dieser 2 Jahre erhalten. Die Garantie gilt für den Bereich der Bundesrepublik Deutschland oder der jeweiligen Länder des regionalen Hauptvertriebspartners als Ergänzung der lokal gültigen gesetzlichen Vorschriften. Bitte beachten Sie Ihren Ansprechpartner des regional zuständigen Kundendienstes oder die unten aufgeführte Serviceadresse.

ISC GmbH - International Service Center
Eschenstraße 6 · D-94405 Landau/Isar (Germany)
Info-Tel. 0180-5 120 509 • Telefax 0180-5 835 830
Service- und Infoserver: <http://www.isc-gmbh.info>

Ⓢ Εγγύηση

Για τη συσκευή που αναφέρεται στην Οδηγία χρήσης παρέχουμε εγγύηση 2 ετών για την περίπτωση κατά την οποία το προϊόν μας αποδοχθεί ελαττωματικό. Η προέλευση των 2 ετών αρχίζει με την μεταβίβαση των κινδύνων ή την παραλαβή της συσκευής από τον πελάτη. Προϋπόθεση για την άσκηση της εγγύησης είναι η σωστή συντήρηση σύμφωνα με την Οδηγία χρήσης καθώς και η χρήση της συσκευής μας ανάλογα με τον σκοπό για τον οποίο προορίζεται.

Φυσικά διατηρείτε όλα τα δικαιώματα της νόμιμης εγγύησης στα πλαίσια αυτών των 2 ετών.

Η εγγύηση ισχύει εντός της Ομοσπονδιακής Δημοκρατίας της Γερμανίας ή εντός της χώρας του εκάστοτε τοπικού εκπροσώπου πωλητριών ως συμπλήρωμα των τοπικών διατάξεων. Παρακαλούμε να προσέξετε τον αριθμό του τοπικού τμήματος εξυπηρέτησης πελατών ή την καλύτερη αναφερόμενη διεύθυνση σελής.

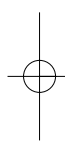
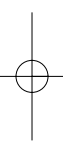

© Ο κατασκευαστής διατηρεί το δικαίωμα τεχνικών αλλαγών

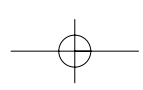

©

Η ανατύπωση ή άλλη αναπαραγωγή τεκμηριώσεων και συνοδευτικών φυλλαδίων των προϊόντων της εταιρείας, ακόμη και σε αποσπάσματα, επιτρέπεται μόνο μετά από ρητή έγκριση της εταιρείας ISC GmbH.

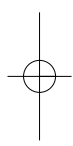
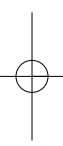

EH 08/2005

