

- Ⓢ **Bruksanvisning
Lövsug**
- Ⓕ **Käyttöohje
Lehti-imuri**
- Ⓔ **Kasutusjuhend
Leheimur**
- Ⓛ **Naudojimo instrukcija
Lapų siurbtuvas**
- Ⓛ **Lietošanas pamācība
Lapu sūcējs**
- Ⓓ **Betjeningsvejledning
Løvsuger**

Einhell[®]
NEW GENERATION

3



Art.-Nr.: 34.330.90

I.-Nr.: 01036

NEL **2500E**



- Ⓢ Läs igenom och beakta bruksanvisningen och säkerhetsanvisningarna före användning.
- ⓉⓃ Lue käyttöohje ja turvallisuusmääräykset ennen käyttöönottoa ja noudata niitä.
- ⓔⓔ Enne kasutuselevõtmist lugege läbi ja järgige kasutusjuhendit ja ohutusjuhiseid.
- ⓁⓂ Prieš ekspluatuodami perskaitykite ir laikykite naudojimosi instrukcijos ir saugumo nurodymų.
- ⓁⓂ Pirms ekspluatācijas sākšanas izlasiet un ievērojiet lietošanas instrukciju un drošības norādījumus.
- ⓈⓃ Betjeningsvejledningen og sikkerhedsanvisningerne skal læses, inden maskinen tages i brug. Alle anvisninger skal følges.

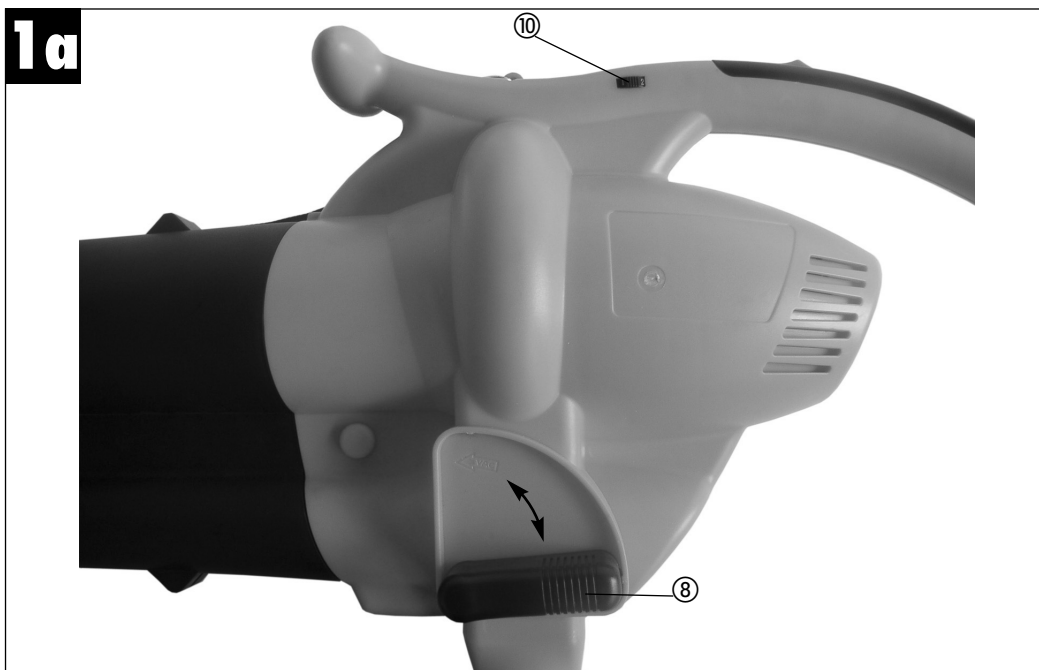
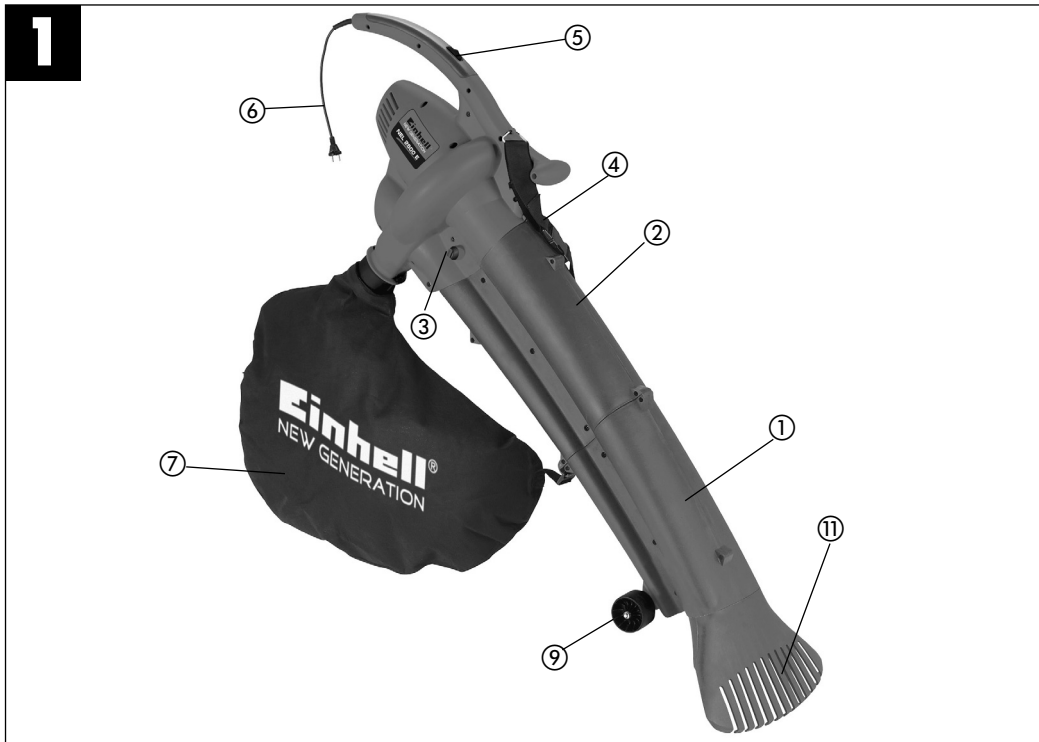

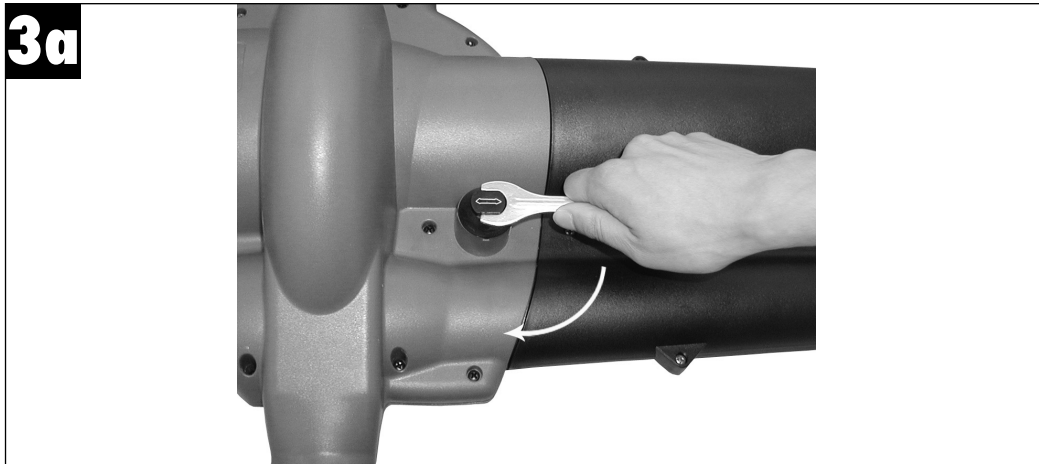
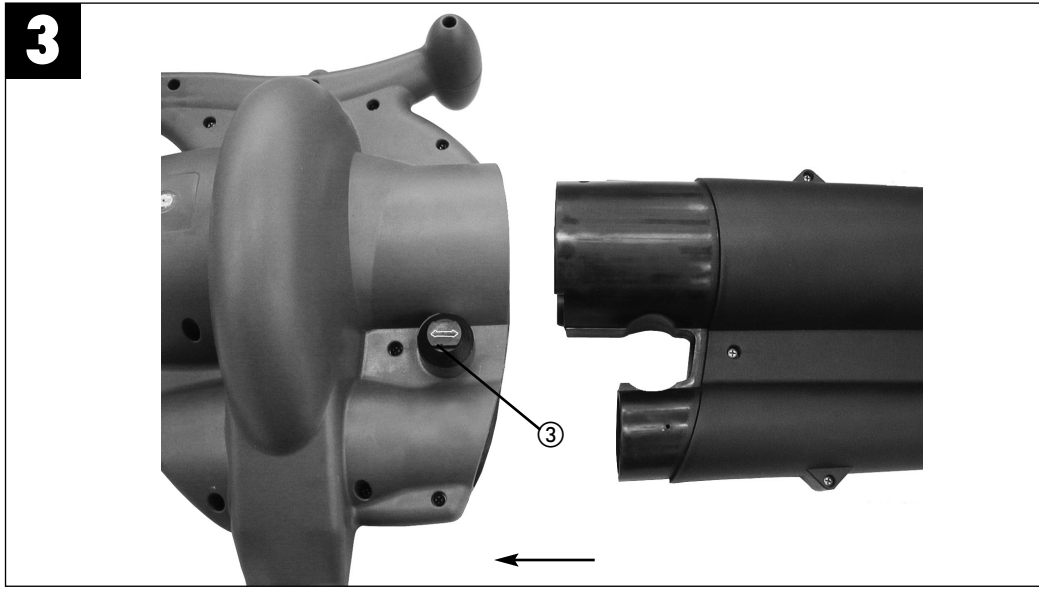
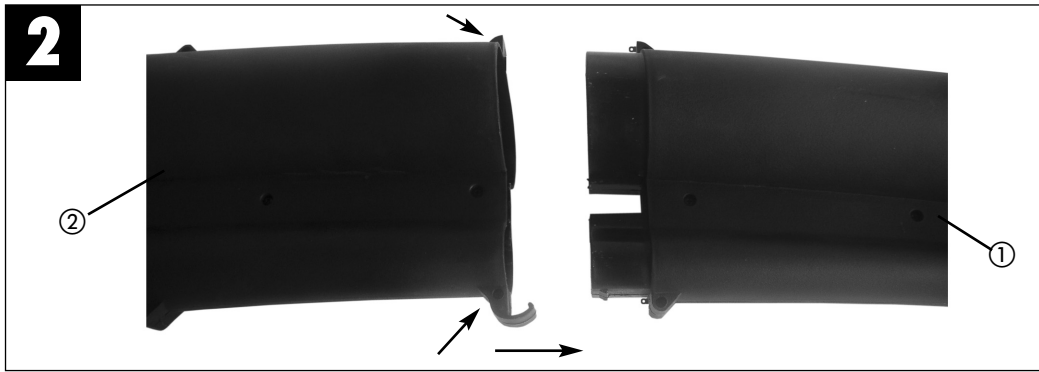

3b

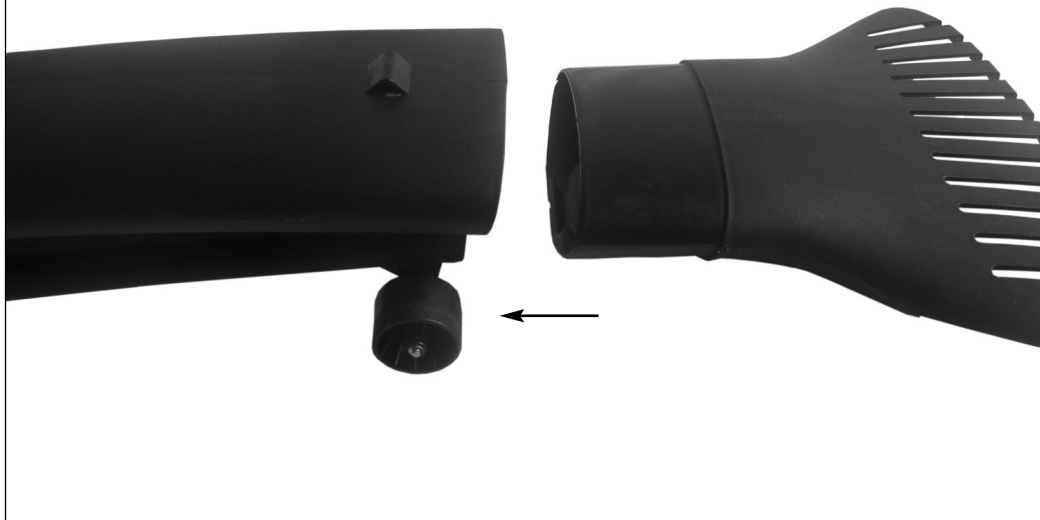

4



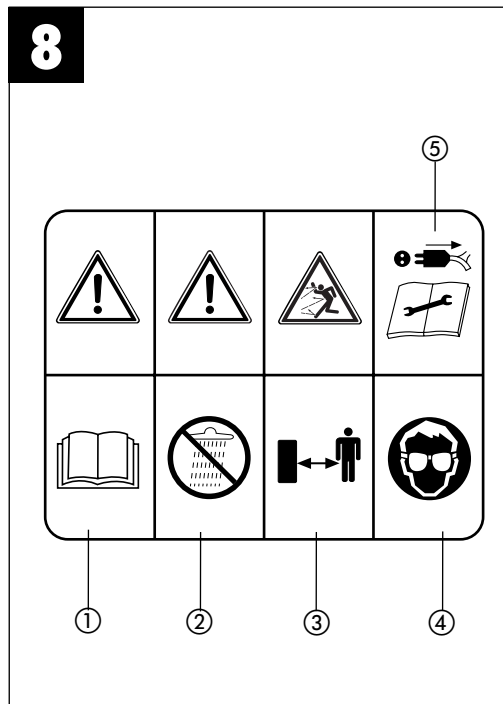
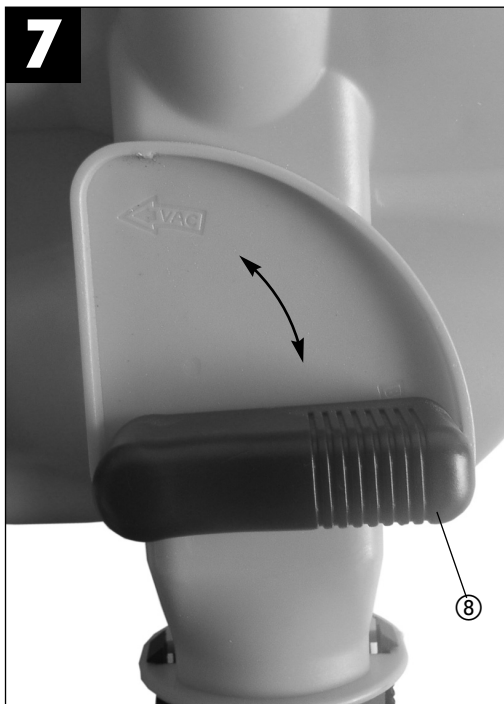
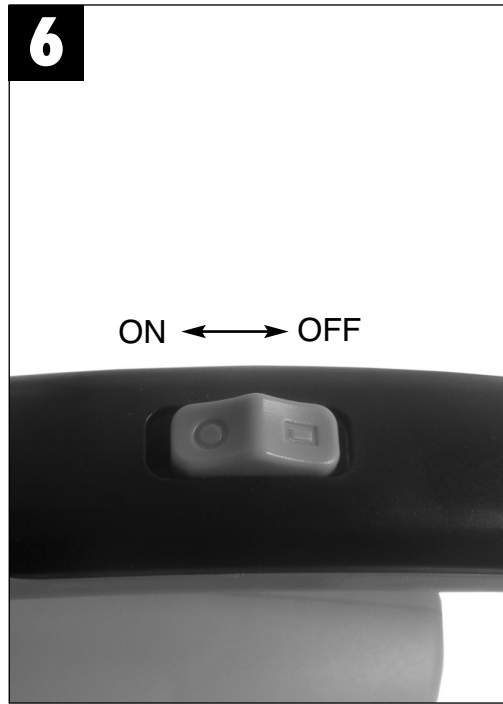
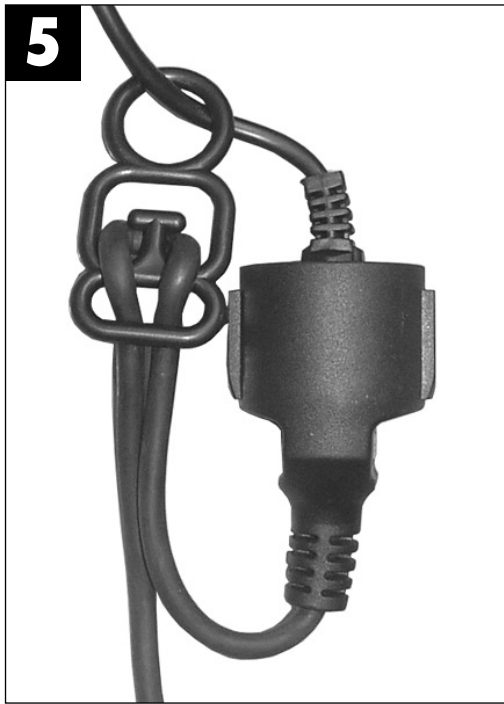

1.0 Beskrivning av maskinen (bild 1 och 1a)

1. Främre sugrör
2. Bakre sugrör
3. Spärrskruv
4. Bärsele
5. Strömbrytare
6. Nätkabel
7. Lövsäck
8. Omkopplare sug-/blåsfunktion
9. Löprullar
10. Varvtalsreglage
11. Utbytbar kratta

2.0 Ändamålsenlig användning

- ◆ Lövsugen-/blåsaren är endast godkänd för löv och trädgårdsavfall som gräs eller mindre kvistar. Andra användningssätt är inte tillåtna.
- ◆ Maskinen är endast konstruerad för privat bruk med hänsyn till sitt användningsändamål. Sådana maskiner som är avsedda för privat användning i hus och trädgård definieras som utrustning som endast är avsedd för privat bruk i hus och trädgård. Maskinerna får inte användas till allmänna grönytor, parker, sportanläggningar samt inom lant- och skogsbruk.

Tänk på att våra produkter endast får användas till ändamålsenligt syfte och inte har konstruerats för yrkesmässig, hantverksmässig eller industriell användning. Vi ger därför ingen garanti om produkten ska användas inom yrkesmässiga, hantverksmässiga eller industriella verksamheter eller vid liknande aktiviteter.

3.0 Viktiga anvisningar

Läs igenom bruksanvisningen noggrant och beakta alla anvisningar. Använd bruksanvisningen till att informera dig om maskinen, dess användningsområden samt gällande säkerhetsanvisningar.

Förvara alltid bruksanvisningen på ett säkert ställe.

Beakta tillåtna användningstider samt kommunala föreskrifter för användning av maskiner.

Säkerhetsanvisningar

Instruktioner

- ◆ Läs noggrant igenom bruksanvisningen. Ta reda på hur manöver- och reglerdonen fungerar och hur maskinen ska användas på rätt sätt.
- ◆ Låt aldrig barn använda maskinen.
- ◆ Personer som inte har tagit del av dessa instruktioner får aldrig använda maskinen. Beakta regionala bestämmelser för lägsta tillåtna ålder för användning av maskinen.
- ◆ Använd aldrig maskinen om personer, särskilt barn, eller husdjur finns i närheten.
- ◆ Användaren är ansvarig för olyckor eller faror som tredje part eller dess egendom kan utsättas för.

Förberedelser

- ◆ Bär alltid kraftiga skor och långa byxor när du använder maskinen.
- ◆ Bär aldrig löst sittande kläder eller smycken. Dessa kan fastna i insugningsöppningen. Om du ska arbeta utomhus rekommenderar vi att du använder gummihandskar och halkfria skor. Bär hårnät om du har långt hår.
- ◆ Använd skyddsglasögon medan du använder maskinen.
- ◆ Använd en dammskyddsmask om damm uppstår under arbetet.
- ◆ Kontrollera maskinen, nätkabeln och förlängningssladden varje gång innan du använder maskinen. Du får endast använda maskinen om den befinner sig fullgott och felfritt skick. Låt en behörig elektriker byta ut maskindelar som har skadats.
- ◆ Använd aldrig maskinen om skyddsanordningar eller avskärningsdelar är skadade eller saknas, t ex avlänkings- och/eller gräsuppsamlingsanordningar.
- ◆ Använd endast godkända förlängningssladdar om maskinen används utomhus. Förlängningssladdarnas ledningsarea måste uppgå till minst 1,5 mm². Stickkontaktarna måste vara jordade och strölsäkra.

Drift

- ◆ Dra alltid nätkabeln bakåt och bort från maskinen.
- ◆ Om nätkabeln eller förlängningssladden är skadad: dra ut stickkontakten ur stickuttaget.
- ◆ Bär aldrig maskinen i kabeln.
- ◆ Dra ut stickkontakten ur vägguttaget:
 - om du inte ska använda maskinen längre, eller om du ska transportera eller lämna maskinen utan tillsyn
 - om du ska kontrollera eller rengöra maskinen,

S

- eller ta bort blockeringar
- om du ska utföra rengöring eller underhåll, eller byta ut tillbehör
- om maskinen har kommit i kontakt med främmande föremål eller vid ovanliga vibrationer
- ◆ Använd verktygen endast i dagsljus eller vid tillräcklig belysning.
- ◆ Underskatta inte maskinens kraft. Se alltid till att du står stabilt och inte tappar balansen.
- ◆ Undvik om möjligt att använda maskinen i vått gräs.
- ◆ Särskilt på slänter måste du se till att du står stabilt.
- ◆ Gå alltid lugnt med maskinen, och gå inte för fort.
- ◆ Se till att ventilationsöppningen alltid är ren.
- ◆ Rikta aldrig sug-/blåsöppningen mot personer eller djur.
- ◆ Maskinen får endast användas under normala arbetstider, dvs. inte tidigt på morgonen eller sent på kvällen när det finns risk för att andra personer störs. Beakta tillåtna arbetstider som har angetts av behöriga myndigheter.
- ◆ När du jobbar med maskinen ska du använda lägsta möjliga varvtal.
- ◆ Ta loss främmande föremål med en kratta och en borste innan du börjar blåsa.
- ◆ Om omgivningarna är dammiga kan du fukta ytan eller montera en bevattningsdel (om sådan finns).
- ◆ Det kompletta blåsmunstycket ska användas så att luftflödet leds så nära marken som möjligt.
- ◆ Var uppmärksam på barn, husdjur och öppna fönster, och se till att du blåser bort föremål på ett säkert sätt.

Underhåll och förvaring

- ◆ Kontrollera att alla muttrar, skruvar och bultar är hårt åtdragna för att garantera att maskinen är i driftsäkert skick.
- ◆ Kontrollera ofta om gräsuppsamlingsanordningarna är slitna eller har deformerats.
- ◆ Använd endast reserv-skarverktyg av rätt typ.
- ◆ Av säkerhetsskäl måste du byta ut slitna och skadade delar.
- ◆ Elverktyg som inte används ska förvaras på en torr plats.

Maskinen kan anslutas till ett valfritt stickuttag med minst 10 A säkring (med 230 V växelspanning). Stickuttaget måste vara anslutet till en jordfelsbrytare (FI). Utlösningströmmen får inte överstiga 30 mA.

Säkerhetssymboler på maskinen (bild 8)

1. Läs igenom bruksanvisningen före driftstart.
2. Använd inte maskinen vid regn eller snö. Skydda maskinen mot fukt.
3. Se till att inga andra personer finns i farozonen.
4. Använd ögon- och hörselskydd.
5. Koppla ifrån maskinen och dra ut stickkontakten före rengöring eller skötsel.

4.0 Tekniska data

Växelströmsmotor	230V ~ 50Hz
Effekt	2500 W
Tomgångsvarvtal	6000-13000 min ⁻¹
Lufthastighet	270 km/h
Sugprestanda	780 m ³ /h
Lövsäckens volym	ca 45 l
Ljudeffektnivå L _{WA}	100,1 dB (A)
Ljudtrycksnivå L _{pA}	88,2 dB (A)
Vibration a _{HV}	< 2,5 m/s ²

5.0 Montera**5.1 Montera sugröret (bild 2, 3, 3a)**

Skjut först samman det främre (1) och bakre sugröret (2). Hör efter att de båda delarna snäpper samman. Skruva sedan samman de båda rören med specialskruvar 4,2 x 18 mm (se pilarna i bild 2).

Skjut in sugröret i motorkåpan medan spärrskruven står vågrätt.

Vrid sedan spärrskruven (3) med 90° åt höger med hjälp av den bifogade gaffeln (se bild 3a). Därmed har sugröret fixerats.

Obs! Tänk på att de båda sugrören alltid måste ha monterats samman innan de monteras på maskinen. Därefter får de båda rören inte tas isär.

Obs! Lövsugen är utrustad med en säkerhetsbrytare och fungerar endast om sugröret har monterats på maskinen.

5.2. Montera kratta (bild 3b)

Trä lövsäckens (7) öppning över stosen på motorkåpan. Hör efter att säcken snäpper in. Häng därefter in säcken på sugröret och motorkåpan med de båda krokarna.

5.3. Montera lövsäck (bild 4)

Trä lövsäckens (7) öppning över stosen på motorkåpan. Hör efter att säcken snäpper in. Häng sedan in kroken på sugröret.

6.0 Före användning

- ◆ Ta inte maskinen i drift förrän monteringen är komplett avslutad. Kontrollera om nätkabeln är skadad innan du tar maskinen i drift. Kabeln får endast användas om den är i fullgott skick.

7.0 Använda maskinen**7.1. Bestämna selens längd (bild 1)**

- ◆ Ställ in längden på bärselen (4) så att sugröret kan föras just ovanför marken. Hjulen (9) vid den nedre delen av sugröret gör det dessutom lättare att styra sugröret på marken.

7.2. Ansluta maskinen och koppla in (bild 5, 6)

- ◆ Anslut maskinens stickkontakt till nätkabelns (förlängningssladden) uttag.
- ◆ Säkra nätkabeln (6) i maskinens dragavlastning enligt beskrivningen i bilden.
- ◆ Koppla in maskinen genom att skjuta strömbrytaren (5) i riktning ON. Koppla ifrån maskinen med strömbrytaren i riktning OFF.

7.3.1 Sugfunktion (bild 2)

- ◆ Vrid reglaget (8) ända till vänster till läge "Sugfunktion". Du behöver inte slå ifrån maskinen först, utan detta är även möjligt medan maskinen är i drift.

7.3.2 Blåsfunktion (bild 7)

- ◆ Vrid reglaget (8) ända till höger till läge "Blåsfunktion". Du behöver inte slå ifrån maskinen först, utan detta är även möjligt medan maskinen är i drift.
- ◆ Rikta luftstrålen framåt och gå långsamt framåt. Blås samman löv eller ta bort dem från svåråtkomliga ställen.

Varning!

Töm lövsäcken innan du använder blåsfunktionen. Annars finns det risk för att maskinen blåser ut material som redan har sugits in.

7.3.3 Töm lövsäcken (bild 1)

Töm lövsäcken (7) i god tid. Sugprestandan avtar märkbart om säcken är fylld. Organiskt avfall kan du kasta på komposten.

- ◆ Koppla ifrån maskinen och dra ut

stickkontakten.

- ◆ Öppna blixtlåset på lövsäcken (7) och skaka ut materialet.

8.0 Underhåll och skötsel**VARNING!**

Stickkontakten måste ha dragits ut innan underhåll, service eller rengöring får utföras.

- ◆ Rengör inte maskinen med högtryckstvätt eller under rinnande vatten.
- ◆ Använd inga skarpa rengöringsmedel.
- ◆ Efter att du har avslutat arbetet, ta av lövsäcken, vänd den ut och in och rengör den noggrant. Detta är nödvändigt för att förhindra att mögel eller obehagliga lukter uppstår.
- ◆ Om lövsäcken är kraftigt nedsmutsad kan den rengöras med tvål och vatten.
- ◆ Om blixtlåset går trögt, kan du gnida in blixtlåsets tänder med torr tvål.
- ◆ Håll alltid maskinen och ventilationsöppningarna rena.
- ◆ Torka av smuts från maskinen med en fuktig tygtrasa. Sug-/blåsröret kan rengöras med en borste.
- ◆ På grund av smuts som följer med materialet som sugas in, är det möjligt att omkopplingsreglaget (blås-/sugfunktion) blir trögt. I sådana fall kan du koppla om reglaget flera gånger mellan sug- och blåsfunktion tills reglaget inte längre går trögt.

9.0 Reparation

Vid eventuella störningar får maskinen endast kontrolleras av en behörig tekniker eller av en kundtjänstverkstad.

10.0 Avfallshantering

Maskin, tillbehör och förpackningsmaterial kan lämnas in för miljövänlig återvinning. Plastdelarna har markerats för att underlätta källsorteringen.

S**11.0. Reservdelsbeställning**

Ange följande uppgifter när du beställer reservdelar:

- ◆ Produkttyp
- ◆ Produktens artikelnummer
- ◆ Produktens ID-nr.
- ◆ Reservdelsnumret för reservdelen

Aktuella priser och ytterligare information finns på
www.isc-gmbh.info

12.0 Felsökningstabell

Störning	Möjlig orsak	Åtgärder
Maskinen startar ej	<ul style="list-style-type: none">- Ingen stöm i stickkontakten- Kabeln defekt- Anslutningarna vid motorn har lossnat- Sugeröret har inte monterats rätt	<ul style="list-style-type: none">- Kontrollera kabel och säkringen- Kontrollera- Låt en kundtjänstverkstad kontrollera- Kontrollera rätt montering

1.0 Laitteen kuvaus (kuva 1 + 1a)

1. Imuputki edessä
2. Imuputki takana
3. Lukitusruuvi
4. Kantohihna
5. Päälle-pois-katkaisin
6. Verkkojohto
7. Lehtipussi
8. Imu-puhallus-vaihtokytkin
9. Siirtopyörät
10. Kierroslukumittari
11. Päälletyönnettävä harava

2.0 Määräysten mukainen käyttö

- ◆ Lehti-imuri/-puhallin on tehty vain lehtiä ja puutarhajätteitä kuten esim. ruohoa, pieniä oksia tms. varten. Muunlainen käyttö ei ole sallittu.
- ◆ Se on laadittu käytettäväksi käyttötarkoitukseensa vain yksityisissä kotitalouksissa. Yksityiskoti- ja puutarhalaitteiksi katsotaan sellaiset laitteet, joita käytetään yksityiskodeissa ja puutarhoissa. Niitä ei kuitenkaan saa käyttää julkisissa tiloissa, puistoissa, urheilukentillä tai maa- ja metsätaloudessa.

Ole hyvä ja ota huomioon, että laitteitamme ei ole suunniteltu ja valmistettu käytettäväksi pienteollisuus- tai teollisuustarkoituksiin. Emme siksi ota mitään vastuuta vaurioista, jos laitetta käytetään pienteollisuus-, käsityöläis- tai teollisuustyöpaikoilla tai näihin verrattavissa olevissa toimissa.

3.0 Tärkeitä ohjeita

Lue käyttöohje huolellisesti läpi ja noudata siinä annettuja määräyksiä. Tutustu tämän käyttöohjeen avulla laitteeseen, sen oikeaan käyttöön sekä sitä koskeviin turvallisuusmääräyksiin.

Noudata aina vain yleisesti sallittuja käyttöaikoja sekä myös kuntakohtaisia, laitteiden käyttöä koskevia määräyksiä.

Säilytä käyttöohje aina huolella!

Turvallisuusmääräykset

Opastus

- ◆ Lue tämä käyttöohje huolella läpi ennen käyttöä. Perekäytön ohje- ja säätölaitteisiin sekä sen määräysten mukaiseen käyttöön.
- ◆ Älä koskaan anna lasten käyttää laitetta.
- ◆ Älä koskaan anna sellaisten muiden henkilöiden, jotka eivät ole tutustuneet näihin määräyksiin, käyttää laitetta. Paikalliset määräykset saattavat ilmoittaa käyttäjän vähimmäisiä.
- ◆ Älä käytä laitetta koskaan silloin kun lähellä on muita henkilöitä, erityisesti lapsia, tai eläimiä.
- ◆ Käyttäjä on vastuussa ulkopuolisia uhkaavista vaaratilanteista ja heille sattuneista henkilö- tai omaisuusvahingoista

Valmistelu

- ◆ Käytä laitteen kera työskennellessäsi aina tukevia jalkineita ja pitkälahkeisia housuja.
- ◆ Älä käytä liian väliä vaatteita tai koruja. Ne saattavat joutua imuaukkoon. Kun työskentelet ulkosalla, suosittelimme kumihansikkaita ja luistamattomia jalkineita. Käytä hiusverkkoa pitämään pitkät hiukset aloillaan.
- ◆ Käytä työskennellessäsi suojalaseja.
- ◆ Käytä pölyävissä töissä hengityssuojanaamaria.
- ◆ Tarkasta ennen laitteen jokaista käyttöä laite, liitäntäjohto ja jatkojohto. Käytä työssäsi ainoastaan moitteetonta, vahingoittumatonta laitetta. Vaurioituneiden osien vaihtaminen uusiin tulee antaa viipymättä sähköalan ammattihenkilön toimeksi.
- ◆ Älä koskaan käytä laitetta, jonka turvallisuusvarusteet tai suojukset ovat vialliset tai jonka suojavarusteet, kuten esim. ohjauspellit ja/tai ruohonkeräyslaitteet, puuttuvat kokonaan.
- ◆ Ulkona työskennellessä saa käyttää ainoastaan tähän tarkoitukseen hyväksytyjä jatkojohtoja. Käytettyjen jatkojohtojen läpimitan tulee olla vähintään 1,5 mm². Pistoliittimien tulee olla maadoitettuja ja suojattu roiskevedeltä.

Käyttö

- ◆ Vie laitteen liitäntäjohto aina taaksepäin pois laitteesta.
- ◆ Jos verkko- tai jatkojohto on vahingoittunut, irroita pistoke pistorasiasta.
- ◆ Älä kanna laitetta johdosta.
- ◆ Irroita pistoke pistorasiasta:
 - kun et käytä laitetta, kun kuljetat sitä tai jätät sen valvomatta;
 - kun tarkastat tai puhdistat laitetta tai poistat siitä tukkeumia;

FIN

- kun suoritat puhdistus- tai huoltotoimia tai vaihdat varusteita toisiin;
- kun se on törmännyt vieraisiin esineisiin tai tärisee tavallista voimakkaammin.
- ◆ Käytä työkaluja vain päivänvalossa tai riittävän voimakkaassa keinovalaisuksessa
- ◆ Älä aliarvioi laitteen voimaa. Säilytä aina tukeva asento ja tasapainosi.
- ◆ Vältä laitteen käyttöä määrässä ruohossa, mikäli suinkin mahdollista.
- ◆ Pidä tuuletusaukot aina puhtaina.
- ◆ Älä kohdista imu-/puhallusaukkoa koskaan ihmisiin tai eläimiin.
- ◆ Konetta saa käyttää vain järkevään vuorokaudenaikaan – ei liian aikaisin aamulla tai myöhään illalla, jolloin se häiritsee naapureita. Paikallisten viranomaisten antamia aikarajoituksia tulee noudattaa.
- ◆ Konetta tulee käyttää mahdollisimman alhaisella moottorin kierrosluvulla, jolla työn suorittaminen on mahdollista.
- ◆ Ennen puhalluksen aloittamista tulee poistaa vieraat esineet haravalla ja harjalla.
- ◆ Pölyävissä olosuhteissa tulee pinta kostuttaa kevyesti tai, mikäli mahdollista, käyttää kostutuslisälaitetta.
- ◆ Käytä aina koko puhallussuutinsarjaa, jotta ilmavirta voi toimia lähellä maanpintaa.
- ◆ Varo lapsia, kotieläimiä, avoimia ikkunoita ja puhalla vieraat esineet turvallisesti pois.

Huolto ja säilytys

- ◆ Huolehdi siitä, että kaikki mutterit, ruuvit ja pultit on aina kiristetty tiukkaan, jotta voit olla varma laitteen turvallisesta käyttökunnosta.
- ◆ Tarkasta ruohonkeräyslaitteet usein kulumien ja vääristymien suhteen
- ◆ Käytä vain oikeantyyppisiä leikkurin varaosia.
- ◆ Vaihda kuluneet tai vahingoittuneet osat turvallisuussyistä heti uusiin.
- ◆ Sähkötyökaluja, jotka eivät ole käytössä, tulee säilyttää kuivissa tiloissa.

Laitteen saa liittää jokaiseen väh. 10A varokkeella varmistettuun pistorasiaan (230 V vaihtovirtaan). Pistorasia tulee varmistaa vuotovirran suojakatkaisimella (FI). Sen laukaisuvirta saa olla kork. 30mA.

Laitteessa olevat turvallisuuskuviot (kuva 8)

1. Lue käyttöohje ennen käyttöönottoa.
2. Älä käytä laitetta vesi- tai lumisateessa. Suojaa laite kosteudelta.
3. Pidä muut henkilöt poissa vaara-alueelta
4. Käytä suojalaseja ja kuulonsuojaimia
5. Sammuta laite ja irroita verkkopistoke puhdistus- ja huoltotoimien ajaksi.

4.0 Tekniset tiedot

Vaihtovirtamoottori	230V ~ 50 Hz
Teho	2500 Watt
Tyhjäkäyntikierrosnopeus n_0	6000-13.000 min ⁻¹
Ilman nopeus	270 km/h
Imuteho	780 m ³ /h
Lehtipussin koko	n. 45 l
Äänen tehotaso L_{WA}	100,1 dB (A)
Äänen painetaso L_{pA}	88,2 dB (A)
Tärinä ah	< 2,5 m/s ²

5.0 Asennus**5.1 Imuputken asennus (kuvat 2, 3, 3a)**

Ole hyvä ja työnnä ensin etummainen (1) ja takimmainen imuputki (2) yhteen. Tarkkaile, että ne napsahtavat kuuluvasti kiinni. Ruuvaa sitten molemmat putket yhteen erikoisruuveilla 4,2 x 18 mm (katso kuvan 2 nuolia).

Työnnä imuputki moottorin koteloon lukitusruuvien ollessa vaakasuorassa. Käännä sitten lukitusruuvia (3) mukana toimitetulla kiintoavaimella 90° oikealle (katso kuvaa 3a). Imuputki on täten kiinnitetty paikalleen.

Viite: Huolehdi siitä, että molemmat imuputket on liitetty lujasti toisiinsa ennen kuin ne liitetään laitteeseen, ja ettei niitä saa sen jälkeen enää purkaa osiin!

Viite: lehti-imuri on varustettu turvallisuuskatkaisimella ja toimii vain silloin, kun imuputki on kiinnitetty laitteeseen.

5.2. Haravan asennus (kuva 3b)

Päälleliitettävä harava työnnetään imuputken päälle. Haravaa käytettäessä ei siirtopyörillä ole toimintoa.

5.3. Lehtipussin asennus (kuva 4)

Työnnä lehtipussi (7) moottorin kotelossa olevaan nysään ja tarkkaile, että kuulet sen lukittuvan napsahtaen paikalleen. Ripusta sitten koukku kiinni imuputkeen.

6.0 Ennen käyttöönnottoa

- Ota laite käyttöön vasta kun olet suorittanut asennustyöt täysin loppuun. Ennen joka käynnistystä tulee tarkastaa, onko laitteen liitäntäjohdossa merkkejä vahingoittumisesta. Sitä saa käyttää vain moitteettomassa kunnossa.

7.0 Käyttöönotto**7.1. Hihnan piteuden säätö (kuva 1)**

- ◆ Säädä kantohihnan (4) pituus niin, että voit kuljettaa imuputkea hieman maanpinnan yläpuolella. Lisäksi imuputken kuljettamista maan pinnalla helpottavat imuputken alapäässä olevat ohjausrullat (9).

7.2. Laitteen liittäminen verkkoon ja käynnistys (kuvat 5,6)

- ◆ Työnnä laitteen sähköpistoke liitäntäjohdon (jatkojohdon) pistorasiaan.
- ◆ Varmista laitteen liitäntäjohto (6) laitteessa olevan johdon vedonestopinteellä kuvan mukaisesti.
- ◆ Työnnä päälle/pois-katkaisinta (5) ON-suuntaan laitteen käynnistämiseksi ja OFF-suuntaan laitteen sammuttamiseksi.

7.3 Käyttötavan valinta**7.3.1 Imu (kuva 7)**

- ◆ Käännä vipua (8) täysin vasemmalle kohtaan „Imu”. Tämän voit tehdä sekä laitteen ollessa pysähdyksissä että laitteen käydessä.

7.3.2 Puhallus (kuva 7)

- ◆ Käännä vipua (8) täysin oikealle kohtaan Puhallus”. Tämän voit tehdä sekä laitteen ollessa pysähdyksissä että laitteen käydessä.

Suuntaa ilmavirta eteenpäin ja liiku hitaasti kerätäksesi lehdet tai puutarhajätteet puhaltamalla

kokoon tai poistaaksesi ne vaikeasti tavoitettavista paikoista.

Huomio!!

Tyhjennä lehtipussi ennen puhallusta. Muuten saattaa sisäänimetty materiaali puhaltua ulos.

7.3.3 Lehtipussin ja esieroittimen tyhjennys (kuvat 1)

Tyhjennä lehtipussi (7) hyvissä ajoin. Jos pussi on täynnä, niin imuteho heikkenee huomattavasti. Vie orgaaniset jätteet kompostoitavaksi.

- ◆ Sammuta laite ja irroita verkkopistoke.
- ◆ Avaa lehtipussin (7) vetoketju ja kaada sisäänimetty materiaali pois.

8.0 Huolto ja hoito**HUOMIO!**

Kaikki huolto-, hoito- ja puhdistustoimet saa suorittaa vain kun verkkopistoke on irroitettu pistorasiasta.

- ◆ Laitetta ei saa puhdistaa painepesurilla tai juoksevalta vedellä.
- ◆ Älä käytä syövyttäviä puhdistusaineita.
- ◆ Kun työ on suoritettu loppuun, irroita lehtipussi, käännä se nurinpäin ja puhdistu perusteellisesti, jotta siihen ei pääse syntymään hometta tai epämiellyttävää hajua.
- ◆ Pahasti likaantuneen lehtipussin voi pestä vedellä ja saippualla.
- ◆ Jos vetoketju kulkee huonosti, voi vetoketjun hampaisiin hieroa kuivaa saippuaa.
- ◆ Pidä laite ja sen tuuletusraot aina puhtaina.
- ◆ Pyyhi lika pois laitteesta kostealla rievulla. Jos imu-/puhallusputki on likaantunut, voit puhdistaa sen harjalla.
- ◆ Imettävä materiaali saattaa liata vaihtokatkaisimen (Imu/Puhallus), jolloin se liikkuu huonosti. Tässä tapauksessa auttaa, jos vaihtokatkaisinta käännetään useampaan kertaan asennosta toiseen, jolloin se liikkuu jälleen helposti.

9.0 Korjaukset

Jos laitteen käytössä ilmenee häiriöitä, tulee se toimittaa ainoastaan valtuutetun huoltokorjaamon tai alan ammattihenkilön tarkastettavaksi.

FIN

10.0 Käytöstäpoisto

Laite, sen varusteet sekä pakkaus tulee toimittaa ympäristöystävälliseen kierrätyspisteeseen. Muoviosissa on asianmukaiset merkinnät lajinnukaista lajittelua varten.

11.0 Varaosatilaus

Varaosatilauksen tulee sisältää seuraavat tiedot:

- Laitteen tyyppi
- Laitteen tuotenumero
- Laitteen tunnusnumero
- Tarvittavan varaosan varaosnumero.

Ajankohtaiset hinnat ja muut tiedot löydät osoitteesta www.isc-gmbh.info

12.0 Häiriönetsintäkaavio

Häiriö	Mahdollinen syy	Poisto
Laite ei käynnisty	<ul style="list-style-type: none"> - pistokkeessa ei ole virtaa - johto viallinen - moottorin liitännäät irronneet - imuputkea ei ole asennettu oikein 	<ul style="list-style-type: none"> - tarkasta johto ja varoke - tarkasta - anna houltopalvelun tarkastaa laite - asenna laite aina houlella ja oikein

1.0 Seadme kirjeldus (joon. 1 ja 1a)

1. Eesmine imurtoru
2. Tagumine imurtoru
3. Fikseerimiskruvi
4. Kanderihm
5. Sees-väljas-lüliti
6. Toitejuhe
7. Kogumiskott
8. Imur/puhur-lüliti
9. Rullikud
10. Pöörete arvu regulaator
11. Külgemonteeritav reha

2.0 Sihipärane kasutamine

- ◆ Leheimur/-puhur on lubatud kasutada ainult lehtede ja aiapäätmete nagu nt muru ja väikeste okste jaoks. Muul viisil kasutamine ei ole lubatud.
- ◆ See on ette nähtud ainult isiklikuks kasutamiseks vastavalt seadme otstarbele. Isiklikuks kasutamiseks mõeldud kodu- ja aiaseadmed on seadmed, mida kasutatakse ainult isiklikus kodus ja aias. Selliseid seadmeid ei kasutata avalikes kohtades, parkides, spordiplatsidel ega põllumajanduses ja metsanduses.

Võtke palun arvesse, et meie seadmed ei ole konstrueeritud ettevõtluses, käsitööstuses ega tööstuses kasutamise otstarbel. Me ei anna mingit garantiid, kui seadet kasutatakse ettevõtluses, käsitööstuses või tööstuses jt sarnastel tegevusaladel.

3.0 Olulised märkused

Lugege kasutusjuhend hoolikalt läbi ja järgige selles olevaid juhiseid. Tutvuge selle kasutusjuhendi põhjal seadme, selle õige kasutamise ja ohutuseeskirjadega.

Hoidke kasutusjuhendit alati kindlas kohas!

Palun pidage üldkehtivatest tööaegadest ning kohalikest seadmete käitamise eeskirjadest.

Ohutusjuhised

Seadmega tutvumine

- ◆ Lugege see kasutusjuhend hoolikalt läbi. Tutvuge seadme juht- ja reguleerimiseadistega

- ning seadme nõuetekohase kasutamisega.
- ◆ Ärge laske mitte kunagi lastel seadet kasutada.
- ◆ Ärge laske mitte kunagi seadet kasutada isikutel, kes ei ole selle juhendiga tutvunud. Kohalikud eeskirjad võivad ette näha kasutaja vanuse alampiiri.
- ◆ Ärge kasutage seadet mitte kunagi, kui selle läheduses on teisi isikuid, eriti lapsi, või koduloomi.
- ◆ Kasutaja vastutab kolmandatele isikutele või nende varale tekitatud kahjude ja ohtude eest.

Ettevalmistus

- ◆ Seadme kasutamise ajal tuleb alati kanda tugevaid jalatseid ja pikki pükse.
- ◆ Ärge kandke avaraid rõivaid ega ehteid. Need võivad imuri avasse sattuda. Väljas töötades on soovitatav kanda kummikindaid ja libisemiskindlaid jalatseid. Pikkade juuste korral kandke juuksevärku.
- ◆ Kandke töö ajal kaitseprille.
- ◆ Kasutage tolmu tekitava töö ajal hingamismaski.
- ◆ Kontrollige enne iga kasutamist seadet, toitejuhet ja pikendusjuhet. Töötage ainult rikkevaba ja kahjustusteta seadmega. Kahjustunud detailid tuleb lasta spetsialistil kohe välja vahetada.
- ◆ Ärge kasutage seadet mitte kunagi kahjustunud kaitseseadistega või varjestustega ega puudevate ohutusseadistega nagu nt juhik- ja/ murupüüdurseadised.
- ◆ Väliitingimustes töötades tohib kasutada ainult selleks lubatud pikendusjuhtmeid. Kasutatavate pikendusjuhtmete ristlõike suurus peab olema vähemalt 1,5 mm². Pistikühendustel peavad olema kaitsekontaktid ning nad peavad olema pritsmeveekindlad.

Kasutamine

- ◆ Seadme ühendusjuhe peab alati olema seadme taga.
- ◆ Juhul kui toite- või pikendusjuhe on kahjustunud, eemaldage pistik vooluvõrgust.
- ◆ Ärge vedage seadet juhtmest kinni hoides
- ◆ Eemaldage pistik vooluvõrgust:
 - kui te seadet ei kasuta, seda transpordite või selle järelevalveta jätate;
 - kui te seadet kontrollite, seda puhastate või kinnijäänud materjali eemaldate; – kui viite läbi puhastus- või hooldustöid või vahetate tarvikuid;
 - pärast kokkupuudet võõrkehade või ebanormaalse vibratsiooni korral
- ◆ Kasutage tööriistu ainult päevavalguses või piisava kunstliku valguse korral.

EE

- ◆ Ärge alahinnake seadme jõudu. Seiske alati kindlalt ja hoidke tasakaalu
- ◆ Võimalusel vältige seadme kasutamist märjas murus.
- ◆ Jälgige stabiilset asendit eelkõige kalletel.
- ◆ Alati tuleb kõndida, mitte joosta.
- ◆ Hoidke õhutusava alati puhtana.
- ◆ Ärge suunake imur-puhur-ava mitte kunagi inimestele ega loomadele.
- ◆ Masinat võib kasutada ainult mõistlikel aegadel, mitte vara hommikul ega hilja õhtul, kui see teisi häirida võib. Kohalike ametiasutuste nimetatud aegadest tuleb kinni pidada.
- ◆ Masinat tuleb töö teostamiseks käitada võimalikult madalal pöörlemissagedusel.
- ◆ Enne puhumise algust tuleb võõrkehade reha ja luuaga vabastada.
- ◆ Tolmustes tingimustes tuleb pinda kergelt niisutada või, kui on olemas, kasutada vihmatusseadet.
- ◆ Kasutada tuleb kogu puhumistorude komplekti, et õhuvool voolaks maapinna lähedal.
- ◆ Pange tähele lapsi, koduloomi ja avatud aknaid ning puhuge võõrkehade ohutult eemale.

Hooldus ja hoiustamine

- ◆ Et olla kindel, et seade on ohutus seisundis, kandke hoolt selle eest, et kõik mutrid, kruvid ja poldid on alati kinni keeratud.
- ◆ Kontrollige sagedasti murukogumisseadise kulumist ja deformatsioone
- ◆ Kasutage ainult õiget tüüpi varulõikeriistu.
- ◆ Ohutuse tagamiseks tuleb kulunud või kahjustunud osad välja vahetada.
- ◆ Elektrilisi tööriistu, mida ei kasutata, tuleb hoida kuivas kohas.

Seadme võib ühendada igasse vähemalt 10 A kaitsega pistikupessa (230 V vahelduvvooluga). Pistikupesa tuleb kindlustada rikkevoolulülitiga (FI). Rakendusvool võib olla max. 30 mA.

Seadme ohutussümbolid (joon. 8)

1. Lugege enne kasutuselevõttu kasutusjuhendit.
2. Vihma või lumega ei tohi seadet kasutada. Kaitske seadet niiskuse eest.
3. Hoidke kolmandad isikud ohupiirkonnast eemal.
4. Kandke silmade ja kuulmiskaitset.
5. Puhastus- ja hooldustööde ajaks tuleb seade välja lülitada ja pistik vooluvõrgust eemaldada.

4.0 Tehnilised andmed

Vahelduvvoolumootor	230V ~ 50 Hz
Võimsus	2500 W
Tühikäigu pöörete arv	6000-13000 min ⁻¹
Õhukiirus	270 km/h
Imemisvõimsus	780 m ³ /h
Kogumiskoti maht	umbes 45 l
Müratase L _{WA}	100,1 dB(A)
Mürarõhutase L _{pA}	88,2 dB(A)
Vibratsioon a _{hv}	< 2,5 m/s ²

5.0 Montaaž**5.1 Imitoru montaaž (joonised 2, 3, 3a)**

Kõigepealt pange eesmine (1) ja tagumine imitoru (2) kokku. Jälgige, et need fikseeruks kuuldavalt. Seejärel keerake mõlemad torud spetsiaalsete kruvidega 4,2 x 18 mm kinni (vt nooli joonisel 2).

Pistke imitoru mootorikorpusesse, kui fikseerimiskruvi on horisontaalses asendis.

Seejärel keerake kaasasoleva harkvõtmega fikseerimiskruvi (3) 90° võrra paremale (vt joonis 3a). Lisaks keerake avasse A ristpeakruvi 4,2 x 7,5 mm (vt joonis 3a). Sellega on imitoru fikseeritud.

Märkus: Veenduge, et enne seadme külge kinnitamist on mõlemad imurtorud alati üksteisega kindlalt ühendatud; pärast seda ei tohi neid enam lahi monteerida!

Märkus: Leheimur on varustatud ohulülitiga ning töötab ainult siis, kui imurtoru on seadme külge kinnitatud.

5.2. Reha monteerimine (joon. 3b)

Reha asetatakse imurtoru peale. Reha kasutamisel rullikud ei tööta.

5.3. Kogumiskoti monteerimine (joon. 4)

Asetage kogumiskott (7) mootori korpusel olevale ühendusele ning laske sellel kuuldavalt kinni klõpsatada. Seejärel kinnitage konks imurtorule.

6.0 Enne kasutuselevõttu

- ◆ Võtke seade alles siis kasutusele, kui olete montaaži täielikult läbi viinud. Enne iga kasutuselevõttu tuleb kontrollida, kas seadme ühendusjuhtmel ei ole kahjustuste märke; juhul tohib kasutada ainult laitmatu seisukorras.

7.0 Kasutuselevõtt

7.1. Rihmapikkuse reguleerimine (joon. 1)

- ◆ Seadke kanderihma (4) pikkus selliselt, et imurtoru saaks liigutada vahetult maapinna kohal. Lisaks on imurtoru alumises otsas imurtoru maapinnal juhtimise lihtsustamiseks juhrullikud (9).

7.2. Seadme ühendamine ja sisselülitamine (joon. 5, 6)

- ◆ Ühendage seadme pistik seadme ühendusjuhtmega (pikendus).
- ◆ Kindlustage seadme ühendusjuhe (6) seadme küljes oleva tõmbetõkisega.
- ◆ Sisselülitamiseks viige ses-väljas-lüliti (5) asendisse ON, väljalülitamiseks asendisse OFF.

7.3 Töörežiimi valimine

7.3.1 Imemine (joon. 7)

- ◆ Keerake kang (8) täiesti vasakule asendisse „Imemine”. Seda võib teha nii seisva kui töötava masinaga.

7.3.2 Puhumine (joon. 7)

- ◆ Keerake kang (8) täiesti paremale asendisse „Puhumine”. Seda võib teha nii seisva kui töötava masinaga.
- ◆ Suunake õhuvool ette ja liikuge lehtede või ajajätmete kokkupuhumiseks või raskesti ligipääsetavatest kohtadest eemaldamiseks aeglaselt edasi.

Tähelepanu!!

- ◆ Tühjendage kogumiskott enne puhumist. Vastasel korral võib kogutud materjal uuesti välja sattuda.

7.3.3 Kogumiskoti tühjendamine (joon. 1)

Tühjendage kogumiskott (7) õigeaegselt. Täis kogumiskoti korral väheneb imemisvõimsus tunduvalt. Viige orgaanilised jäätmed komposti hulka.

- ◆ Lülitage seade välja ja eemaldage pistik vooluvõrgust.
- ◆ Avage kogumiskotil (7) olev lukk ja raputage kogutud materjal välja.

8.0 Hooldus

TÄHELEPANU!

Hooldus-, remondi- ja puhastustöid tohib läbi viia ainult vooluvõrgust eemaldatud pistikuga.

- ◆ Seadet ei tohi puhastada survepuhasti ega voolava vee all.
- ◆ Ärge kasutage tugevaid puhastusvahendeid.
- ◆ Pärast töö lõpetamist tuleb kogumiskott eemaldada, pahupidi keerata ja põhjalikult puhastada, et takistada hallituse ja ebameeldiva lõhna teket.
- ◆ Väga määrduvad kogumiskotti võib puhastada vee ja seebiga.
- ◆ Luku raske liikumisel võib lukuhammastele hõõruda kuiva seepi.
- ◆ Hoidke seadet ja õhutusavasid alati puhtana.
- ◆ Seadmel olev mustus tuleb niiske lapiga ära pühkida. Imur-/puhurtoru tuleb määrdumise korral harjaga puhastada.
- ◆ Olenevalt kogutava materjali määrduisastmest võib lülituskangi (puhumine/imemine) liikumine raskeneda. Sellisel juhul taastub kangi liikuvus pärast mitmekordset lülitamist imemiselt puhumisega.

9.0 Remont

Seadme võimalike rikete korral tohib seda lasta kontrollida ainult volitatud tehnikul või töökojal.

10.0. Kõrvaldamine

Seade, tarvikud ja pakend tuleb viia keskkonnasõbralikku ümbertöötluspunkti. Plastosad on sorteerimiseks tähistatud.



11.0 Varuosade tellimine

Varuosade tellimisel on vajalikud järgmised andmed:

- Seadme tüüp
- Seadme artiklinumber
- Seadme identifitseerimisnumber
- Vajamineva varuosa number

Kehtivad hinnad ja info leiate aadressilt:

www.iscgmbh.info

12.0 Veatsingu skeem

Viga	Võimalik põhjus	Kõrvaldamine
Seade ei käivitu	- pistikus pole voolu - kaabel on vigane - mootoril olev ühendus on lahti tulnud - imurtoru ei ole õigesti monteeritud	- kontrollige juhett ja kaitset - kontrollige - laske töökojas kontrollida - monteeri õigesti

1.0. Prietaiso aprašymas (1 ir 1a pav.)

1. Siurbimo vamzdis priekyje
2. Siurbimo vamzdis gale
3. Fiksuojantis sraigtas
4. Nešiojimo diržas
5. Įjungimo/Išjungimo jungiklis
6. Tinklo kabelis
7. Surinkimo maišas
8. Perjungiklis, susiurbti/nupūsti
9. Ritinėliai
10. Sukimosi greičio reguliatorius
11. Pritvirtinamas grėblys

2.0. Naudojimas pagal paskirtį

- ◆ Lapų siurbtuvas/pūtiklis naudotinas tik lapams ir sodo atliekoms (žolėms, mažoms šakoms) susiurbti arba nupūsti. Draudžiama prietaisą naudoti kitais tikslais.
- ◆ Atitinkamai pagal paskirtį šis prietaisas naudotinas tik asmeniškai. Asmeniškais namų ir sodo įrenginiais laikomi tokie įrenginiai, kurie naudojami privačiuose namuose ir sode. Tokie įrenginiai nenaudotini viešuose parkuose, skveruose, sporto aikštelėse bei žemės ir miško ūkiuose.

Atkreipkite dėmesį į tai, kad mūsų prietaisai savo konstrukcija nėra pritaikyti gamybiniam, amatininkiškam ar pramoniniam naudojimui. Mes neprisiimame atsakomybės, jeigu prietaisas naudojamas gamybos, amatų ar pramonės įmonėse bei pagal panašią paskirtį.

3.0. Svarbios nuorodos

Atidžiai perskaitykite naudojimo instrukciją ir laikykitės joje pateiktų nurodymų. Remdamiesi šia naudojimo instrukcija, susipažinsite su prietaisu, sužinosite, kaip jį tinkamai naudoti, kokie saugumo nurodymai.

Naudojimo instrukciją laikykite patogioje vietoje!

Prašome laikytis bendrai leistino darbo laiko, komunalinių potvarkių, taikomų naudojant prietaisus.

Saugumo nurodymai

Įžanga

- ◆ Atidžiai perskaitykite šią naudojimo instrukciją. Susipažinkite su valdymo ir reguliavimo įrenginiais, sužinokite, kaip tinkamai prietaisą naudoti.
- ◆ Neleiskite prietaiso naudoti vaikams.
- ◆ Neleiskite prietaiso naudoti asmenims, neperskaičiusiems naudojimo instrukcijos. Mažiausią naudotojo amžių gali apibrėžti vietiniai potvarkiai.
- ◆ Draudžiama prietaisą naudoti, kai šalia yra žmonių, ypač vaikų, ar naminių gyvūnų.
- ◆ Prietaiso naudotojas yra atsakingas už tretiesiems asmenims ar jų turtui padarytą žalą ar patirtus nelaimingus atsitikimus.

Pasiruošimas

- ◆ Dirbdami su prietaisu, mūvėkite ilgus kelnes ir būkite apsiabę tvirtais batais.
- ◆ Nenešiokite ilgų drabužių ar papuošalų. Juos gali įtraukti. Dirbant lauke rekomenduotina nešioti gumines pirštines ir neslidžius batus. Ilgus plaukus užsidenkite tinkleliu.
- ◆ Prieš pradėdami dirbti, užsidėkite apsauginius akinius.
- ◆ Dirbdami dulkes sukeliančius darbus, užsidėkite respiratorių.
- ◆ Kiekvieną kartą prieš pradėdami dirbti, patikrinkite prietaisą, jungiamąjį kabelį ir ilgintuvą. Dirbkite tik su nepriekaištingos būklės ir nesugadintu prietaisu. Sugadintas dalis nedelsiant turi pakeisti elektrikas.
- ◆ Prietaiso su sugadintais apsauginiais įrenginiais ar kai trūksta apsauginių įrenginių, pvz., žolės surinkimo įrenginio, nenaudokite.
- ◆ Dirbant lauke galima naudoti tik leistinus ilgintuvus. Naudojamų ilgintuvų skerspjūvis turi būti ne mažesnis kaip 1,5 mm². Kištukinės jungtys turi būti su apsauginiais kontaktais ir apsaugotos nuo purslų.

Darbas

- ◆ Prietaiso jungiamasis kabelis visada turi būti prietaiso gale.
- ◆ Jei maitinimo kabelis ar ilgintuvus sugadintas, laidą ištraukite iš kištukinio lizdo.
- ◆ Prietaiso neneškite laikydami už kabelio.
- ◆ Laidą ištraukite iš kištukinio lizdo, kai:
 - prietaiso nenaudojate, jį perkeliate ar paliekate be priežiūros;
 - prietaisą tikriniate, jį valote ar šalinate užblokavimą; – valote ir atliekate techninės priežiūros darbus, keičiate dalis;
 - yra nenormali vibracija arba po kontakto su



svetimkūniais.

- ◆ Įrankius naudokite tik dienos šviesoje arba esant pakankamam dirbtiniam apšvietimui.
- ◆ Nevartokite per didelės jėgos. Visada laikykitės saugaus atstumo ir pusiausvyros.
- ◆ Jei galima, stenkitės su prietaisu dirbti ant šlapios žolės.
- ◆ Saugaus atstumo ypač laikykitės atkabindami.
- ◆ Visada eikite, tik nebėkite.
- ◆ Vėdinimo anga visada turi būti švari.
- ◆ Siurbimo/Pūtimo angos niekada nenukreipkite į žmones ar gyvūnus.
- ◆ Mašiną eksploatuoti galima protingu laiku – nei anksti ryte, nei vėlai vakare, kai galima būtų sutrukdyti kitiems. Būtina atsižvelgti į laiką, patektą vietos žinybų sąrašuose.
- ◆ Dirbkite mašina, nustatę kiek įmanoma mažiausią variklio apsisukimų skaičių.
- ◆ Prieš pūtimo pradžią gremžtuku ir šluotele reikia pašalinti svetimkūnius.
- ◆ Jei dirbama dulkečioje aplinkoje, paviršių reikėtų šiek tiek sudrėkinti arba, naudoti montuojamą drėkinimo įtaisą, jeigu toks yra.
- ◆ Reikia naudoti visą tūtos antgalį, kad oro srovė siektų pagrindo.
- ◆ Būkite atidūs - šalia neturi būti vaikų, naminių gyvūnų, langai turi būti uždaryti, tik tada saugiai nupūskite svetimkūnius.

Techninė priežiūra ir laikymas

- ◆ Visos veržlės, varžtai ir sraigčiai visada turi būti priveržti. Tik tada bus galima saugiai naudoti prietaisą.
- ◆ Dažnai tikrinkite, ar nesusidėvėję, ar nesusideformavę žolės surinkimo įrenginiai.
- ◆ Keičiant pjaustymo įrankį, reikia naudoti tik tinkamą tipą.
- ◆ Dėl saugumo susidėvėjusias ar sugadintas dalis pakeiskite.
- ◆ Nenaudojamus elektros įrankius reiktų laikyti sausoje vietoje.

Prietaisą galima jungti prie bet kurio, ne mažiau kaip 10 A apsaugoto, kištukinio lizdo (230 V kintamoji srovė). Kištukinį lizdą reikia apsaugoti gedimo srovės apsauginiu jungikliu (FI). Galima grįžimo srovė – ne didesnė kaip 30 mA.

Ant prietaiso esanti iškaba su saugumo nurodymais (8 pav.)

1. Pirmiausia perskaitykite naudojimo instrukciją ir tik tada įjunkite prietaisą.
2. Lyjant ir sningant prietaisą naudoti draudžiama. Prietaisas negali sušlapti.
3. Darbo zonoje venkite trečiųjų asmenų.
4. Užsidėkite apsauginius akinius ir apsaugą nuo triukšmo.
5. Kai prietaisas valomas ir atliekami techninės priežiūros darbai, jį reikia išjungti, o laidą ištraukti iš kištukinio lizdo.

4.0. Techniniai duomenys

Kintamosios srovės variklis	230 V ~ 50 Hz
Galia	2500 W
Tuščiosios veikos sukimosi greitis	6000–13 000 min ⁻¹
Oro greitis	270 km/h
Siurbimo galingumas	780 m ³ /h
Surinkimo maišo dydis	apie 45 l
Garso galios lygis L _{WA}	100,1 dB (A)
Garso slėgio lygis L _{pA}	88,2 dB (A)
Vibracija a _{nv}	< 2,5 m/s ²

5.0. Surinkimas

5.1 Siurbimo vamzdžio surinkimas (2, 3, 3a pav.)

Pirmiausia sujunkite priekinį (1) ir galinį (2) siurbimo vamzdžius. Turite išgirsti užsifiksavimo garsą. Tada abu vamzdžius sujunkite specialiu sraigtu 4,2 x 18 mm (žiūrėkite į rodykles, 2 paveikslėlis).

Fiksuojančiam sraigtui esant vertikaloje pozicijoje, siurbimo vamzdį įstatykite į variklio korpusą.

Po to fiksuojantį sraigatą (3) pasukite kartu tiekiamu veržliarakčiu su atvirosiomis žiotimis 90° į dešinę (žiūrėkite 3a paveikslėlį). Papildomai į pragręžtą angą A įsukite sraigatą su kryžmine įpjova 4,2 x 7,5 mm (žiūrėkite 3a paveikslėlį). Taip siurbimo vamzdis bus užfiksuotas.

Nuoroda: atkreipkite dėmesį į tai, kad prieš pritvirtinant prie prietaiso, abu siurbimo vamzdžiai būtų gerai sujungti vienas su kitu, kad jie neatsiskirtų!

Nuoroda: lapų siurbtuvas turi apsauginį jungiklį, kuris veikia tik tada, kai siurbimo vamzdis yra pritvirtintas prie prietaiso.

5.2. Grėblio pritvirtinimas (3b pav.)

Grėblio antgalis pritvirtinamas ant siurbimo vamzdžio. Naudojant grėblį itinėliai neatlieka jokios funkcijos.

5.3. Surinkimo maišo pritvirtinimas (4 pav.)

Surinkimo maišą (7) įstatykite į ant variklio korpuso esančias maišui prijungti skirtas vietas. Turite išgirsti užsifiksavimo garsą. Paskui kablį užkabinkite ant siurbimo vamzdžio.

6.0. Prieš įjungimą

- ◆ Įjunkite tik visiškai surinktą prietaisą. Prieš kiekvieną įjungimą reikia patikrinti, ar prietaiso jungiamasis kabelis nesugadintas. Galima naudoti tik neprikaištingos būklės jungiamąjį kabelį.

7.0. Įjungimas

7.1. Diržo ilgio nustatymas (1 pav.)

- ◆ Nešiojimo diržo (4) ilgį nustatyti taip, kad siurbimo vamzdį būtų galima nešti vos pakeltą nuo žemės. Siurbimo vamzdį tempti žeme padeda nukreipiantieji ritinėliai (9), esantys siurbimo vamzdžio galo apačioje.

7.2. Prietaiso prijungimas ir įjungimas (5, 6 pav.)

- ◆ Prietaisą prijungti prie jungiamojo kabelio (ilgintuvo).
- ◆ Prietaiso jungiamąjį kabelį (6) apsaugoti prie prietaiso esančia apsauga, kad neišsitrauktų taip, kaip parodyta paveikslėlyje.
- ◆ Prietaisas įjungiamas taip: įjungimo/išjungimo jungiklis (5) pastumiamas ant padėties ON, o išjungiamas taip: įjungimo/išjungimo jungiklis pastumiamas ant padėties OFF.

7.3 Darbo režimo pasirinkimas

7.3.1. Susiurbimas (7 pav.)

- ◆ Rankenėlę (8) gerai pasukite į kairę pusę ant „Susiurbti“. Pasukti galima tada, kai prietaisas dirba arba nedirba.

7.3.2 Pūtymas (7 pav.)

- ◆ Rankenėlę (8) gerai pasukite į dešinę pusę ant „Pūsti“. Pasukti galima tada, kai prietaisas dirba

arba nedirba.

- ◆ Oro srautą nukreipkite į priekį ir judėkite lėtai, rinkdami lapus, sodo atliekas ar pašalindami jas iš sunkiai prieinamų vietų.

Dėmesio!

- ◆ Surinkimo maišą prieš pūtimą ištuštinkite. Jei taip nepadarysite, susiurbtos atliekos gali vėl patekti ant žemės.

7.3.3. Surinkimo maišo ištuštinimas (1 pav.)

Surinkimo maišą (7) ištuštinkite laiku. Kai maišas labai pilnas, labai sumažėja siurbimo galingumas. Organines atliekas kompostuokite.

- ◆ Prietaisą išjunkite, laidą ištraukite iš kištukinio lizdo.
- ◆ Atitraukite surinkimo maišo (7) užtrauktuką ir susiurbtas atliekas išpilkite.

8.0. Techninis aptarnavimas ir priežiūra

DĖMESIO!

Visus techninio aptarnavimo, serviso ir valymo darbus galima atlikti tik tada, kai iš kištukinio lizdo yra ištrauktas laidas.

- ◆ Prietaiso negalima valyti aukšto slėgio valymo įrenginiu ar tekančiu vandeniu.
- ◆ Draudžiama naudoti stiprias valymo priemones.
- ◆ Baigus darbą, reikia nuimti surinkimo maišą, jį išversti ir kruopščiai išvalyti, kad neatsirastų pelėsių ir nemalonių kvapų.
- ◆ Labai nešvarų surinkimo maišą galima plauti vandeniu ir muilu.
- ◆ Jei užtrauktukas sunkiai traukinėjasi, jo narelius įtrinkite sausu muilu.
- ◆ Prietaisas ir vėdinimo angos visada turi būti švarūs.
- ◆ Nešvarumus nuo prietaiso nuvalykite drėgnu skudurėliu. Nešvarumus iš siurbimo/pūtimo vamzdžio išvalykite šepečiu.
- ◆ Dėl siurbimo metu susikaupusių nešvarumų gali sunkiai persijunginėti perjungimo rankenėlė (pūtimas/siurbimas). Kelis kartus perjungimo rankenėlę perjunkite iš vienos padėties į kitą ir ji vėl lengvai persijunginės.

9.0. Remontas

Sugedusį prietaisą gali tikrinti tik įgaliotas specialistas arba klientų aptarnavimo servisas.



10.0. Utilizavimas

Prietaisą, priedus ir pakuotę reikia perduoti ten, kur saugiu aplinkai būdu atliekos būtų perdirbtos. Plastmasines detales reikia surinkti atskirai.

11.0 Atsarginių dalių užsakymas

Užsakant atsargines dalis reikia nurodyti tokius duomenis:

- prietaiso tipą
- prietaiso prekės numerį
- prietaiso identifikacijos numerį
- užsakomos atsarginės dalies numerį

Dabartines kainas ir informaciją rasite apsilankę:
www.isc-gmbh.info

12.0 Gedimų paieškos planas

Gedimas	Galima priežastis	Pašalinimas
Prietaisas neveikia	<ul style="list-style-type: none"> - jungtyje nėra srovės - sugadintas kabelis - atsilaisvinę sujungimai prie variklio - netinkamai sumontuotas siurbimo vamzdis 	<ul style="list-style-type: none"> - patikrinti kabelį ir saugiklį - patikrinti - turi patikrinti klientų aptarnavimo servisas - tinkamai sumontuoti

1.0 Aparāta apraksts (1. un 1a attēls)

1. Iesūkšanas caurules priekšdaļa
2. Iesūkšanas caurules aizmugurējā daļa
3. Fiksējošā skrūve
4. Lence
5. Ieslēgšanas un izslēgšanas slēdzis
6. Tikla vads
7. Savācēja maiss
8. Sūkšanas/pūšanas pārslēdzējs
9. Vadrulliši
10. Griešanās ātruma regulators
11. Uzsprauzams grābeklis

2.0 Pareiza lietošana

- ◆ Lapu sūcēju/pūtēju ir atļauts lietot tikai lapu un dārza atkritumu, tādu kā zāle, nelieli zari, sūkšanai un pūšanai. Citāda lietošana nav atļauta.
- ◆ Tas ir izstrādāts privātai lietošanai atbilstoši tā izmantošanas mērķim. Par aparātiem mājai un dārzam ir uzskatāmi tādi, kas paredzēti lietošanai privātajā mājas un dārza jomā. Taču ne sabiedriskajos dārzos, parkos, sporta laukumos, ne arī lauksaimniecībā un mežsaimniecībā.

Lūdzam ņemt vērā to, ka mūsu ierīces atbilstoši priekšrakstam nav konstruētas profesionālai, amatnieciskai vai rūpnieciskai izmantošanai. Mēs neuzņemsimies nekādu garantiju, ja ierīce izmantota komerciālos, amatniecības vai rūpniecības uzņēmumos, kā arī tamlīdzīgos papilddarbos.

3.0 Svarīgi norādījumi

Lūdzu, rūpīgi izlasiet lietošanas pamācību un ņemiet vērā tajā minētos norādījumus. Izmantojot šo lietošanas pamācību, iepazīstieties ar aparātu, tā pareizo lietošanu un drošības norādījumiem.

Uzglabājiet lietošanas pamācību vienmēr kārtīgi!

Lūdzu, ņemiet vērā vispārīgi atļautos darba laikus un pašvaldības priekšrakstus par aparātu lietošanu.

Drošības norādījumi

Instruktāža

- ◆ Rūpīgi izlasiet šo lietošanas pamācību. Iepazīstieties ar aparāta vadības un regulēšanas ierīcēm un tā pienācīgo lietošanu.
- ◆ Nekad neļaujiet bērniem lietot aparātu.
- ◆ Nekad neļaujiet citām personām, kas nav iepazinušas ar šiem norādījumiem, lietot aparātu. Vietējie priekšraksti var noteikt lietotāju minimālo vecumu.
- ◆ Nekad nelietojiet aparātu, ja tuvumā atrodas cilvēki, it īpaši bērni, vai mājdzīvnieki.
- ◆ Lietotājs ir atbildīgs par negadījumiem vai briesmām, kas notiek pašām trešajām personām vai to īpašumam.

Sagatavošana

- ◆ Lietojot aparātu, vienmēr valkājiet cietus apavus un garas bikses.
- ◆ Nevalkājiet platu apģērbu vai rotaslietas. To var satvert iesūkšanas atvere. Strādājot ārā, ir ieteicams lietot gumijas cimdus un valkāt neslidošus apavus. Garu matu gadījumā lietojiet matu tīkliņu.
- ◆ Darba laikā lietojiet aizsargbrilles.
- ◆ Veicot darbus, kuru rezultātā rodas putekļi, lietojiet respiratoru.
- ◆ Pirms katras lietošanas pārbaudiet aparātu, pieslēguma vadu un pagarinātāja vadu. Strādājiet tikai ar nevainojamu un nebojātu aparātu. Bojāto detaļu nomaiņa ir nekavējoties jāveic kvalificētam elektriķim.
- ◆ Nekad nelietojiet aparātu ar bojātām aizsargierīcēm vai aizsargiem vai trūkstošām aizsargierīcēm, tādām kā deflektoriem un/vai zāles satvērējiem.
- ◆ Strādājot ārā, drīkst izmantot tikai šim nolūkam atļautos pagarinātāja vadus. Izmantojamiem pagarinātāja vadiem šķērsgriezumam ir jābūt vismaz 1,5 mm² lielam. Spraudkontaktsavienojumiem ir jābūt ar iezemēšanas kontaktiem un aizsargātiem pret šķakstošo ūdeni.

Lietošana

- ◆ Aparāta pieslēguma vadu vienmēr vadiet aiz aparāta.
- ◆ Ja strāvas vai pagarinātāja vads ir bojāts, atvienojiet kontaktdakšu no kontaktligzdas.
- ◆ Nenēsājiet aparātu aiz vada
- ◆ Atvienojiet kontaktdakšu no kontaktligzdas:
 - kad nelietojat aparātu, to transportējot vai atstājot bez uzraudzības;
 - kad pārbaudāt aparātu, to tirāt vai noņemat bloķēšanu; – kad veicat tīrīšanas vai apkopes

LV

- darbus vai nomaināt piederumus;
– pēc saskares ar svešķermeņiem vai nenormālas vibrācijas gadījumā
- ◆ Lietojiet instrumentus tikai dienas gaismā vai ar pietiekamu mākslīgo apgaismojumu
 - ◆ Nepārvērtējiet savus spēkus. Vienmēr ieņemiet stabilu pozīciju un saglabājiet līdzsvaru
 - ◆ Ja iespējams, izvairieties no aparāta lietošanas slāpējā zālē.
 - ◆ Ievērojiet stabilu pozīciju īpaši nogāzēs.
 - ◆ Strādājot vienmēr ejiet, nevis skrieniet.
 - ◆ Rūpējieties, lai ventilācijas atvere vienmēr būtu tīra.
 - ◆ Sūkšanas un pūšanas atveri nekad nevērsiet uz cilvēkiem vai dzīvniekiem.
 - ◆ Aparātu drīkst lietot tikai saprātīgā laikā - ne agros rītos vai vēlos vakaros, kad varētu traucēt citus cilvēkus. Ir jāievēro vietējo varas orgānu noteiktie laiki.
 - ◆ Darbu izpildei ir jāizmanto aparāta motora maksimāli zemākais apgriezīgu skaits.
 - ◆ Pirms nopūšanas sākšanas ar grābekli un slotu ir jāatbrīvo svešķermeņi.
 - ◆ Puteklainos apstākļos virsma ir mazliet jāsamitrina vai, ja ir, tad jālieto mitrināšanas pierīce.
 - ◆ Ir jāizmanto viss sprauslas uzgalis kopumā, lai gaisa plūsmas darbība notiktu tuvu pie zemes.
 - ◆ Uzmaniet bērņus, mājdzīvniekus, vaļējus logus un uzmanīgi aizpūstiet svešķermeņus.

Apkope un uzglabāšana

- ◆ Parūpējieties par to, lai visi uzgriežņi, skrūves un bultskrūves vienmēr būtu pievilktas, lai būtu pārliecība par to, ka aparāts atrodas drošā darba stāvoklī.
- ◆ Daudzkārt pārbaudiet zāles satvērējus, vai tiem nav nodilumu un deformējumu
- ◆ Izmantojiet tikai pareizā tipa rezerves griezējinstrumentus.
- ◆ Drošības apsvērumu dēļ nomainiet nodilušās vai bojātās detaļas.
- ◆ Elektroinstrumentus, kas netiek lietoti, vajadzētu novietot sausā vietā.

Aparātu var pievienot jebkurai kontakligzdai, kurai ir vismaz 10A liela aizsardzība (ar 230 V maiņstrāvu). Kontaktdakša ir aizsargāta ar automatisku aizsardzības slēdzi, kas nostrādā noplūdes strāvas parādīšanās brīdī (FI). Atslēgšanas strāva drīkst būt maks. 30mA.

Drošības pictogrammas uz aparāta (8. attēls)

1. Pirms sākt lietot aparātu, izlasiet lietošanas pamācību.
2. Nelietojiet aparātu lietus vai sniega laikā. Sargājiet aparātu no mitruma.
3. Trešās personas nelaidiet klāt riska zonai
4. Lietojiet acu aizsargu un trokšņu slāpēšanas austiņas.
5. Tīrīšanas un kopšanas darbu laikā izslēdziet aparātu un atvienojiet tīkla kontaktdakšu.

4.0 Tehniskie dati

Maiņstrāvas elektromotors	230V ~ 50 Hz
Jauda	2500 vatu
Griešanās ātrums tukšgaitā	6000-13000 min ⁻¹
Gaisa plūsmas ātrums	270 km/h
Iesūkšanas spēja	780 m ³ /h
Savācēja maisa tilpums	apm. 45 l
Skaņas jaudas līmenis L _{WA}	100,1 dB (A)
Skaņas spiediena līmenis L _{pA}	88,2 dB (A)
Vibrācija a _{hv}	< 2,5 m/s ²

5.0 Montāža

5.1 Iesūkšanas caurules montāža (2., 3., 3a attēls)

Vispirms, lūdzu, savienojiet iesūkšanas caurules priekšdaļu (1) un aizmugurējo daļu (2). Lūdzu, pievērsiet uzmanību tam, lai tās dzirdami nokļūst. Tad abas caurules saskrūvējiet ar īpašām skrūvēm 4,2 x 18 mm (skat. bultiņas 2. attēlā).

Kad fiksējošā skrūve atrodas horizontālā stāvoklī, iesūkšanas cauruli ievietojiet motora korpusā. Pēc tam, izmantojot klātpievienoto dakšatslēgu fiksējošo skrūvi (3) pagrieziet par 90° pa labi (skat. 3a attēlu). Papildus urbumā A ieskrūvējiet skrūvi ar krustveida rievu 4,2 x 7,5 mm (skat. 3a attēlu). Līdz ar to iesūkšanas caurule ir nostiprināta.

Norādījums: Lūdzu, ņemiet vērā to, lai pirms stiprināšanas pie aparāta vienmēr vispirms būtu savā starpā nekustīgi savienotas abas iesūkšanas caurules, un tās pēc tam vairs nedrīkst izjaukt!

Norādījums: Lapu sūcējs ir aprīkots ar drošības slēdzi un darbojas tikai tad, kad iesūkšanas

caurule ir piestiprināta pie aparāta.

5.2. Grābekļa montāža (3b attēls)

Grābekļa uzgali uzsprauž uz iesūkšanas caurules. Izmantojot grābekļa uzgali, vadrulliši nedarbojas.

5.3. Savācēja maisa montāža (4. attēls)

Lūdzu, uzspraudiet savācēja maisu (7) uz motora korpusa īscaurules, un turklāt pievērsiet uzmanību tam, lai tas dzirdami nofiksētos. Pēc tam piekariet āķi pie iesūkšanas caurules.

6.0 Pirms lietošanas sākšanas

- ◆ Sāciet lietot aparātu tikai tad, kad tas ir pilnībā samontēts. Pirms katras lietošanas ir jāpārbauda aparāta pieslēguma vads, vai tam nav bojājuma pazīmes, un to drīkst lietot tikai nevainojamā stāvoklī.

7.0 Lietošanas sākšana

7.1. Siksnas garuma noteikšana (1. attēls)

- ◆ Noregulējiet lences (4) garumu tā, lai iesūkšanas cauruli varētu vadīt nedaudz virs zemes. Papildus, lai iesūkšanas cauruli būtu vieglāk vadīt virs zemes, pie iesūkšanas caurules apakšējā gala ir piestiprināti vadrulliši (9).

7.2. Aparāta pieslēgšana un ieslēgšana (5.,6. attēls)

- ◆ Ievietojiet aparāta kontaktdakšu aparāta pieslēguma vada savienojumā (pagarinātājs).
- ◆ Nostipriniet aparāta pieslēguma vadu (6), izmantojot pie aparāta esošo vada nostiepuma atslogošanas ierīci, kā parādīts attēlā.
- ◆ Lai ieslēgtu aparātu, ieslēgšanas un izslēgšanas slēdzi (5) pārbīdīd virzienā ON, lai to izslēgtu – virzienā OFF.

7.3 Darba režīma izvēle

7.3.1 Sūkšana (7. attēls)

- ◆ Pagrieziet sviru (8) līdz galam pa kreisi pozīcijā „Sūkšana“. To var darīt gan apturētā stāvoklī, gan arī aparāta darbības laikā.

7.3.2 Pūšana (7. attēls)

- ◆ Pagrieziet sviru (8) līdz galam pa labi pozīcijā „Pūšana“. To var darīt gan apturētā stāvoklī, gan arī aparāta darbības laikā.
- ◆ Pagrieziet gaisa strūklu uz priekšu un virzieties lēnām, lai sapūstu kopā lapas un dārza

atkritumus vai izdabūtu tos ārā no grūti pieejamām vietām.

Uzmanību!!

- ◆ Pirms pūšanas iztukšojiet savācēja maisu. Pretējā gadījumā uzsūktie materiāli varētu atkal izkļūt.

7.3.3 Savācēja maisa iztukšošana (1. attēls)

Savlaicīgi iztukšojiet savācēja maisu (7). Kad savācēja maiss ir stipri piepildīts, ievērojami samazinās iesūkšanas spēja. Pievienojiet organiskos atkritumus kompostam.

- ◆ Izslēdziet aparātu un atvienojiet tikla kontaktdakšu
- ◆ Atveriet savācēja maisa (7) rāvējslēdzēju un izberiet iesūkto materiālu.

8.0 Apkope un kopšana

UZMANĪBU!

Visus apkopes, tehniskās apkalpošanas un tīrīšanas darbus drīkst veikt tikai tad, kad ir atvienota tikla kontaktdakša.

- ◆ Aparātu nedrīkst tīrīt ar augstspiediena tīrīšanas aparātu vai tekošu ūdeni.
- ◆ Neizmantojiet kodīgus tīrīšanas līdzekļus.
- ◆ Pēc darba pabeigšanas noņemiet savācēja maisu, izgrieziet uz āru un pamatīgi notīriet, lai novērstu pelējuma un nepatīkamu smaku rašanos.
- ◆ Stipri netīru savācēja maisu var nomazgāt ar ūdeni un ziepēm.
- ◆ Ja rāvējslēdzējs ir grūti atverams, ieziediet to ar sausām ziepēm.
- ◆ Rūpējieties, lai aparāts un ventilācijas atveres vienmēr būtu tīras.
- ◆ Netīrumus no aparāta noslaukiet ar mitru lupatīņu. Iesūkšanas/izpūšanas cauruli netīrumu gadījumā iztīriet ar suku.
- ◆ Pamatojoties uz piesērējuma ar iesūkto materiālu, var būt apgrūtināta pārslēgšanas sviras (pūšana/sūkšana) darbība. Šajā gadījumā pārslēgšanas sviras darbību var atjaunot, vairākkārt to pārslēdzot no sūkšanas uz pūšanu.

9.0 Remonts

Ja aparātam rodas iespējami traucējumi, uzticiet tā pārbaudi tikai autorizētam speciālistam vai tehniskās apkalpošanas darbnīcai.



10.0. Utilizācija

Aparāts, piederumi un iepakojums būtu jānosūta otrreizējai izmantošanai atbilstoši apkārtējās vides prasībām. Lai veiktu otrreizēju izmantošanu, plastmasas detaļas ir marķētas.

11.0 Rezerves daļu pasūtīšana

Pasūtot rezerves daļas, būtu jāievēro šāda informācija:

- ierīces tips;
- ierīces preces numurs;
- ierīces identifikācijas numurs;
- nepieciešamās rezerves daļas numurs.

Pašreizējās cenas un informāciju Jūs atradīsiet www.isc-gmbh.info

12.0 Kļūdu meklēšanas plāns

Kļūda	Iespējamais cēlonis	Novēršana
Aparāts neieslēdzas	<ul style="list-style-type: none"> - kontaktdakšai nepienāk strāva - bojāts vads - atvienojušies savienojumi pie motora - nav pareizi samontēta iesūkšanas caurule 	<ul style="list-style-type: none"> - pārbaudiet vadu un drošinātāju - pārbaudiet - uzticiet pārbaudi tehniskās apkalpošanas darbnīcai - pievērsiet uzmanību pareizai montāžai

1.0 Oversigt over maskinen (Fig. 1 og 1a)

1. Sugerør foran
2. Sugerør bagved
3. Låseskrue
4. Bæresele
5. Afbryder
6. Netledning
7. Opsamlerpose
8. Omskifter ind sugning/udblæsning
9. Løberuller
10. Hastighedsregulator
11. Monterbar rive

2.0 Korrekt anvendelse

- ◆ Løvsugeren/-blæseren er godkendt til brug til løv og haveaffald, såsom græs og kviste. Enhver anden form for anvendelse af maskinen er ikke tilladt.
- ◆ Maskinen er udelukkende bygget til brug i private husholdninger i overensstemmelse med dens tiltænkte formål. Maskiner til brug i privat regi er sådanne, som benyttes i den private husholdning, herunder også havearbejde. Arbejder i offentlige anlæg, i parker, på sportspladser samt inden for land- og skovbrug er ikke omfattet heraf.

Bemærk, at vore produkter ikke er konstrueret til erhvervs mæssig, håndværks mæssig eller industriel brug. Vi fraskriver os ethvert ansvar, såfremt produktet anvendes i erhvervs mæssigt, håndværks mæssigt, industrielt eller lignende øjemed.

3.0 Vigtige oplysninger

Læs betjeningsvejledningen grundigt igennem. Følg alle anvisninger. Brug betjeningsvejledningen som en hjælp til at gøre dig fortrolig med, hvordan maskinen bruges korrekt med konstant øje for sikkerheden.

Gem betjeningsvejledningen for senere brug!

Vi henviser til, at almindeligt gældende regler for arbejdstider samt kommunale forskrifter skal respekteres.

Sikkerhedsanvisninger

Introduktion

- ◆ Læs betjeningsvejledningen grundigt igennem. Sæt dig ind i, hvordan styrings- og reguleringsanordningerne virker, og hvordan maskinen anvendes korrekt.
- ◆ Lad aldrig børn betjene maskinen.
- ◆ Lad aldrig personer, som ikke er fortrolige med foreliggende anvisninger, arbejde med maskinen. Mindstealder for brugere af maskinen kan være fastsat ved nationale forskrifter.
- ◆ Brug aldrig maskinen i nærheden af andre personer, især børn, eller dyr.
- ◆ Brugeren er ansvarlig over for tredjeperson og dennes ejendom.

Forberedelser

- ◆ Brug fastsiddende sko og lange bukser, når du arbejder med maskinen.
- ◆ Bær ikke løstsiddende tøj eller smykker. Dette vil kunne komme ind i sugeåbningen. Ved arbejde i det fri anbefales det at bruge gummihandsker og skridsikkert fodtøj. Brug hårnæ, hvis du har langt hår
- ◆ Bær beskyttelsesbriller.
- ◆ Brug åndedrætsværn ved støvfremkaldende arbejde.
- ◆ Kontroller maskinen, tilslutningsledningen og forlængerledningen hver gang før brug. Maskinen må kun tages i anvendelse, hvis den er i fuldstændig fejlfri stand. Beskadigede dele skal omgående skiftes ud af en el-fagmand.
- ◆ Brug aldrig maskinen, hvis beskyttelses anordninger eller afskærmninger er beskadigede, eller hvis der mangler sikkerhedsudstyr, som f.eks. manøvre- og/eller græsopsamlingsudstyr.
- ◆ Ved arbejde i det fri må der kun anvendes godkendte forlængerledninger. De anvendte forlængerledninger skal have et tværsnit på mindst 1,5 mm². Stikforbindelserne skal have beskyttelseskontakter og være stænkvangdsbeskyttede.

Drift

- ◆ Maskinens tilslutningsledning skal altid føre bagud og væk fra maskinen.
- ◆ Hvis strøm- eller forlængerledningen er beskadiget: Træk stikket ud af stikkontakten.
- ◆ Bær ikke maskinen ved at holde i ledningen.
- ◆ Træk stikket ud af stikkontakten:
 - Når maskinen ikke benyttes, ved transport, og når den henstilles uden opsyn
 - Når maskinen efterses, rengøres, og når blokerende genstande fjernes

DK/N

- Når maskinen skal rengøres eller vedligeholdes, og når tilbehør skal skiftes ud
- Når maskinen kommer i kontakt med fremmedlegemer og ved unormal vibration
- ◆ Arbejd kun med maskinen i dagslys eller med tilstrækkelig kunstig belysning
- ◆ Undervurder ikke maskinens kraft. Stå stabilt, og hold en god balance
- ◆ Undgå så vidt muligt at bruge maskinen, når græsset er vådt.
- ◆ Vær særlig opmærksom på at stå stabilt ved arbejde på skråninger.
- ◆ Maskinen skal betjenes i gang, aldrig løb.
- ◆ Hold ventilationsåbningen ren.
- ◆ Ret aldrig indsuignings- udblæsningsåbningen mod personer eller dyr.
- ◆ Maskinen må kun benyttes på bestemte tidspunkter på dagen – det vil sige ikke tidligt om morgenen eller sent om aftenen, hvor andre kan blive generet af støjen. Følg lokale forskrifter angående arbejdstider.
- ◆ Maskinen skal køre med lavest muligt motoromdrejningstal under arbejdet.
- ◆ Inden blæsningen begynder, skal fremmedlegemer løsnes op med rive og kost.
- ◆ Hvis forholdene er meget støvede, skal overfladen fugtes let, eller der benyttes en påmonteret vandingsdel, hvis en sådan forefindes.
- ◆ Du skal benytte hele blæsedysepåsatsen, så luftstrømmen kan arbejde nær ved jorden.
- ◆ Pas på børn, husdyr, åbne vinduer, og blæs fremmedlegemer væk på en sikker måde.

Vedligeholdelse og opbevaring

- ◆ Sørg for, at alle møtrikker, skruer og bolte er spændt godt fast for derved at sikre, at maskinen er sikker at arbejde med.
- ◆ Kontroller hyppigt græsopsamlingsudstyret for slid og deformation.
- ◆ Nyt skæreværktøj skal være af den rigtige type.
- ◆ Dele, som er slidte eller beskadigede, skal skiftes ud af sikkerhedsgrunde.
- ◆ Ubenyttet el-værktøj skal opbevares på et tørt sted.

Maskinen kan tilsluttes alle stikkontakter med mindst 10A-sikring (med 230 V vekselspænding). Stikkontakten skal sikres med et fejlstrømsrelæ (HFI). Brydestrømmen må ikke overskride 30mA.

Sikkerhedssymboler på maskinen (Fig. 8)

1. Læs betjeningsvejledningen, inden du tager maskinen i anvendelse.
2. Brug ikke maskinen i regn- eller snevejr. Beskyt maskinen mod fugt.
3. Hold tredjeperson bort fra fareområdet.
4. Brug øjen- og høreværn.
5. Sluk maskinen, og træk netstikket ud, inden rengøring og vedligeholdelse af maskinen.

4.0 Tekniske data

Vekselstrømsmotor	230V ~ 50 Hz
Effekt	2500 Watt
Omdrejningstal, ubelastet	6000-13000 min ⁻¹
Lufthastighed	270 km/h
Sugeydelse	780 m ³ /h
Kapacitet, opsamlerpose	ca. 45 l
Lydeffektniveau L _{WA}	100,1 dB (A)
Lydtryksniveau L _{pA}	88,2 dB (A)
Vibration a _{HV}	< 2,5 m/s ²

5.0 Samling**5.1 Montering af sugerør (fig. 2, 3, 3a)**

Sæt det forreste (1) og bageste sugerør (2) sammen. Der skal høres et tydeligt klik. Skru de to rør sammen med specialskrueerne 4,2 x 18 mm (se pile fig. 2).

Stik sugerøret ind i motorhuset med låseskruen i vandret stilling.

Drej låseskruen (3) 90° mod højre med den medfølgende gaffelnøgle (se fig. 3a). Sugerøret er færdigmonteret.

Bemærk: Vær opmærksom på, at de to sugerør skal være fast forbundede med hinanden, inden de fastgøres til maskinen, hvorefter de ikke må skilles ad!

Bemærk: Løvsugeren er udstyret med en sikkerhedsafbryder og fungerer kun, når sugerøret er fastgjort til maskinen.

5.2. Påsætning af rive (fig. 3b)

Påsatsen på riven sættes på sugerøret. Ved brug af rivepåsats har løberullerne ingen funktion.

5.3. Påsætning af opsamlerpose (fig. 4)

Skub opsamlerposen (7) op over studsene på motorhuset, så den klikker fast. Sæt haspen på sugerøret.

6.0 Inden ibrugtagning

- ◆ Tag først maskinen i brug, når den er fuldstændig færdigmonteret. Hver gang, inden maskinen tages i brug, skal maskinens tilslutningsledning efterses for tegn på beskadigelse; ledningen skal være fuldstændig intakt.

7.0 Ibrugtagning

7.1. Indstilling af seletænde (fig. 1)

- ◆ Længden på bæreselen (4) skal indstilles således, at sugerøret kan føres lige over jorden. Desuden letter styrrullerne (9) på den nederste ende af sugerøret føringen af sugerøret på jorden.

7.2. Tilslutte og tænde maskinen (fig. 5,6)

- ◆ Sæt maskinens stik ind i koblingen til maskinens tilslutningsledning (forlængning).
- ◆ Fastgør maskinens tilslutningsledning (6) med trækaflastningen, som findes på maskinen, således som vist på billedet.
- ◆ Tænd maskinen ved at presse afbryderen (5) mod ON, sluk ved at presse den mod OFF.

7.3 Valg af driftsmåde

7.3.1 Indsugning (fig. 7)

- ◆ Drej armen (8) til venstre hen på "Sug". Dette kan gøres, både når maskinen står stille, og når den er i gang.

7.3.2 Udblæsning (fig. 7)

- ◆ Drej armen (8) helt til højre hen på "Blæs". Dette kan gøres, både når maskinen står stille, og når den er i gang.
- ◆ Ret luftstrålen fremad, bevæg dig langsomt, og blæs løv og haveaffald sammen eller blæs det ud fra svært tilgængelige steder.

Vigtigt!!

- ◆ Tøm opsamlerposen, inden udblæsning. Ellers vil opsugte materiale kunne trænge ud igen.

7.3.3 Tømning af opsamlerpose (fig. 1)

Husk at tømme opsamlerposen (7) i tide. Når opsamlerposen er ved at være fyldt, begynder sugedydelsen at aftage. Organisk affald deponeres som kompost.

- ◆ Sluk maskinen, og træk stikket ud af stikkontakten
- ◆ Rul lynlåsen på opsamlerposen (7) ned, og ryst det opsugede materiale ud.

8.0 Vedligeholdelse og eftersyn

VIGTIGT!

Stikket skal altid være trukket ud af stikkontakten i forbindelse med vedligeholdelses-, service- og rengøringsarbejde.

- ◆ Maskinen må ikke rengøres med højtryksrensere eller i rindende vand.
- ◆ Undgå brug af skræppe rengøringsmidler.
- ◆ Når arbejdet er udført, tages opsamlerposen af, vrangen vendes ud, og posen rengøres grundigt for at undgå dannelse af svamp og ubehagelig lugt.
- ◆ En opsamlerpose, som er meget snavset, kan vaskes med vand og sæbe.
- ◆ Hvis lynlåsen går trægt, kan tænderne gnides ind i lidt tør sæbe.
- ◆ Hold altid maskinen og ventileringssprækken ren.
- ◆ Snavs på maskinen tørres af med en fugtig klud. Et tilsmudset suge-/blæserør rengøres med en børste.
- ◆ Omskifterarmen (blæs/sug) kan komme til at gå trægt p.g.a. tilsmudsning. I så fald skiftes flere gange efter hinanden frem og tilbage mellem sug og blæs.

9.0 Reparation

I tilfælde af driftsforstyrrelse skal maskinen undersøges af autoriseret fagmand eller kundeserviceværksted.

DK/N**10.0. Bortskaffelse**

Maskine, tilbehør og emballage skal bortskaffes til genanvendelse. Kunststofdele er mærkede med henblik på at lette affaldssorteringen.

11.0. Bestilling af reservedele

Følgende bedes oplyst ved bestilling af reservedele:

- ◆ Maskintype
- ◆ Maskinens varenummer
- ◆ Maskinens identifikationsnummer
- ◆ Nummeret på den ønskede reservedel

Aktuelle priser og øvrige oplysninger finder du på internetadressen www.isc-gmbh.info

12.0 Fejlsøgningsoversigt

Fejl	Mulig årsag	Afhjælpning
Maskinen starter ikke	<ul style="list-style-type: none"> - Ingen strøm på stikket - Ledning defekt - Tilslutninger på motoren er løse - Sugerør ikke sat rigtigt på 	<ul style="list-style-type: none"> - Kontroller ledningen og sikringen - Efterse ledningen - Kontrol ved kundeserviceværksted - Sæt sugerøret ordentligt på

ISC GmbH
Eschenstraße 6
D-94405 Landau/Isar

Konformitätserklärung



- D** erklårt folgende Konformität gemäß EU-Richtlinie und Normen für Artikel
- GB** declares conformity with the EU Directive and standards marked below for the article
- F** déclare la conformité suivante selon la directive CE et les normes concernant l'article
- NL** verklaart de volgende conformiteit in overeenstemming met de EU-richtlijn en normen voor het artikel
- E** declara la siguiente conformidad a tenor de la directiva y normas de la UE para el artículo
- P** declara a seguinte conformidade de acordo com a directiva CE e normas para o artigo
- S** förklarar följande överensstämmelse enl. EU-direktiv och standarder för artikeln
- FR** ilmoittaa seuraavaa Euroopan unionin direktiivien ja normien mukaista yhdenmukaisuutta tuotteelle
- N** erklærer herved følgende samsvar med EU-direktiv og standarder for artikkel
- BS** заявляет о соответствии товара следующим директивам и нормам EC
- HR** izjavljuje sljedeću uskladenost s odredbama i normama EU za artikl.
- RO** declară următoarea conformitate cu linia directoare CE și normele valabile pentru articolul.
- TR** ürün ile ilgili olarak AB Yönetmelikleri ve Normları gereğince aşağıdaki uygunluk açıklama sunar.
- GR** δηλώνει την ακόλουθη συμφωνία σύμφωνα με την Οδηγία ΕΕ και τα πρότυπα για το προϊόν

- I** dichiara la seguente conformità secondo la direttiva UE e le norme per l'articolo
- DK** attesterer følgende overensstemmelse i henhold til EU-direktiv og standarder for produkt
- CZ** prohlašuje následující shodu podle směrnice EU a norem pro výrobek.
- H** a következő konformitást jelenti ki a termékek-re vonatkozó EU-irányvonalak és normák szerint
- SI** pojasnjuje sledečo skladnost po smernici EU in normah za artikel.
- PL** deklaruje zgodność wymienionego poniżej artykułu z następującymi normami na podstawie dyrektywy WE.
- SK** vydáva nasledujúce prehlásenie o zhode podľa smernice EÚ a noriem pre výrobok.
- BG** декларира следното съответствие съгласно директивите и нормите на ЕС за продукта.
- UK** заявляє про відповідність згідно з Директивою ЄС та стандартами, чинними для даного товару
- EE** deklareerib vastavuse järgnevatetele EL direktiivi dele ja normidele
- LT** deklaruoja atitiktį pagal ES direktyvas ir normas straipsniui
- ES** izjavljuje sledeći konformitet u skladu s odredbom EZ i normama za artikl
- LV** Atbilstības sertifikāts apliecina zemāk minēto preču atbilstību ES direktīvām un standartiem
- IS** Samræmisfrýsing staðfestir eftirfarandi samræmi samkvæmt reglum Evrópubandalagsins og stöðlum fyrir vörur

Laubsauger NEL 2500E

- | | |
|--|---|
| <input checked="" type="checkbox"/> 98/37/EG | <input type="checkbox"/> 87/404/EWG |
| <input checked="" type="checkbox"/> 73/23/EWG_93/68/EEC | <input type="checkbox"/> R&TTED 1999/5/EG |
| <input type="checkbox"/> 97/23/EG | <input checked="" type="checkbox"/> 2000/14/EG: L _{WM} = 99 dB; L _{WA} = 104 dB |
| <input checked="" type="checkbox"/> 89/336/EWG_93/68/EEC | <input type="checkbox"/> 95/54/EG: |
| <input type="checkbox"/> 90/396/EWG | <input type="checkbox"/> 97/68/EG: |
| <input type="checkbox"/> 89/686/EWG | |

**EN 60335-1; IEC 60335-2-100; prEN 15503; EN 50366;
EN 55014-1; EN 55014-2; EN 61000-3-2; EN 61000-3-3; KBV V**

Landau/Isar, den 30.11.2006

Weichselgartner
General-Manager

Gottelt
Product-Management

Art.-Nr.: 34.330.90 I.-Nr.: 01036
Subject to change without notice

Archivierung: 3433090-04-4175500

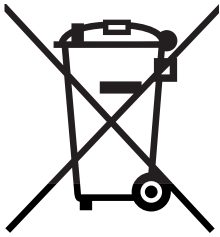

SE Endast för EU-länder

Kasta inte elverktyg i hushållssoporna.

Enligt det europeiska direktivet 2002/96/EG om avfall som utgörs av eller innehåller elektriska eller elektroniska produkter och dess tillämpning i den nationella lagstiftningen, måste förbrukade elverktyg källsorteras och lämnas

Återvinnings-alternativ till begäran om återsändning:

Som ett alternativ till återsändning är ägaren av elutrustningen skyldig att bidra till ändamålsenlig avfallshantering för det fall att utrustningen ska skrotas. Efter att den förbrukade utrustningen har lämnats in till en avfallsstation kan den omhändertaras i enlighet med gällande nationella lagstiftning om återvinning och avfallshantering. Detta gäller inte för tillbehörsdelar och hjälpmedel utan elektriska komponenter vars syfte har varit att komplettera den förbrukade utrustningen.

FIN Koskee ainoastaan EU-jäsenmaita

Älä heitä sähkötyökaluja kotitalousjätteisiin.

Sähkökäyttöisiä ja elektronisia vanhoja laitteita koskevan Euroopan direktiivin 2002/96/EY mukaan, joka on sisällytetty kansallisiin lakeihin, tulee loppuun käytetyt sähkökäyttöiset työkalut kerätä erikseen ja toimittaa ympäristöystävälliseen kierrätykseen uusiokäyttöä varten.

Kierrätys vaihtoehtona takaisinlähettämislle:

Sähkölaitteen omistajan velvollisuus on takaisinlähettämisen vaihtoehtona avustaa laitteen asianmukaisesti hävittämistä kierrätyksen kautta, kun laite poistetaan käytöstä. Laitteen voi toimittaa myös kierrätyspisteeseen, joka suorittaa laitteen hävittämisen paikallisten kierrätys- ja jätteenpoistomääräysten mukaisesti hyödyntäen käyttökelpoiset raaka-aineet. Tämä ei koske käytöstä poistettaviin laitteisiin kuuluvia lisävarusteita tai apulaitteita, joissa ei ole sähköosia.

EE Ainult Euroopa Liidu riikidele

Ärge visake elektrilisi tööriistu olmeprügi hulka!

Euroopa Liidu direktiiviga 2002/96/EÜ elektri- ja elektroonikaseadmete jäätmete kohta ja siseriiklikele kohaldamistele tuleb kasutatud elektrilised tööriistad koguda kokku eraldi ja leida neile keskkonnasäästlik taaskasutus.

Taaskasutusalternatiiv tagasisaatmisnõudele:

Elektriseadme omanik on kohustatud omandisuhte lõppemisel alternatiivina tagasisaatmisele kaasa aitama sobivale taaskasutusele. Seega võib vana seadme loovutada ka tagasivõtukohta, mis korraldab selle kõrvaldamise riikliku ringlusmajanduse ja jäätmeseadusandluse tähenduses. Asjasse ei puutu vanade seadmete elektrikomponentideta lisaseadmed ja abivahendid.

Ⓣ Tik ES šalims

Elektros prietaisų neišmeskite kartu su buitinėmis atliekomis!

Remiantis ES elektros ir elektronikos atliekų direktyva 2002/96/EB ir jos perkėlimu į nacionalinę teisinę bazę, panaudotus elektros prietaisus reikia surinkti ir perdirbti nekenkiant aplinkai.

Perdirbimas - gražinimo alternatyva:

Elektros prietaiso savininkas įpareigotas negražinti pasirinktą prietaisą, bet tinkamai jį utilizuoti. Tuo tikslu elektros ir elektronikos atliekos gali būti perduotos atliekų tvarkymu užsiimančioms įmonėms, kurios jas utilizuoja remdamiesi nacionaliniu atliekų perdirbimo pramonės ir atliekų tvarkymo įstatymu. Šis reikalavimas netaikomas elektros prietaisuose panaudotiems priedams ir pagalbinėms priemonėms, kurių sudėtyje nėra elektros dalių.

Ⓥ Tikai ES valstīm

Neizmetiet elektroierices sadzives atkritumos!

Saskaņā ar Eiropas direktīvu 2002/96/EK par nolietotajām elektriskajām un elektroniskajām ierīcēm un tās transponēšanu nacionālajā likumdošanā nolietotās elektroierīces ir jāsavāc atsevišķi un jānodod atkārtotai izmantošanai atbilstoši apkārtējās vides prasībām.

Otrreizējā izmantošana kā alternatīva atpakaļnosūtīšanas prasībai:

Tā vietā, lai nosūtītu atpakaļ nolietoto elektroierīci, tās īpašniekam kā alternatīva ir uzlikts pienākums sadarboties pienācīgas izmantošanas ietvaros īpašuma tiesību nodošanas gadījumā. Nolietoto ierīci šajā gadījumā var nodot arī atpakaļpieņemšanas uzņēmumā, kas veic tās likvidēšanu atbilstoši nacionālajam likumam par cirkulācijas saimniecību un atkritumiem. Tas neattiecas uz nolietotajām ierīcēm pievienoto piederumu detaļām un palīgīdzekļiem bez elektriskajām sastāvdaļām.

ⓄK Gælder kun EU-lande

ⓄN

Smid ikke el-værktøj ud som almindeligt husholdningsaffald.

I henhold til EF-direktiv 2002/96 om elektroaffald og dets omsættelse til national lovgivning skal brugt el-værktøj indsamles adskilt og indleveres på genbrugsstation.

Recycling-alternativ til tilbagesendelse af brugt vare:

Ejeren af det elektroniske apparat er forpligtet til – som et alternativ i stedet for tilbagesendelse – at medvirke til, at relevante dele af apparatet genanvendes ifølge miljøforskrifterne i tilfælde af overdragelse af ejerskab til tredjeperson. Det brugte apparat kan også overdrages til et deponeringssted, som vil varetage bortskaffelsen af apparatets dele i overensstemmelse med nationale bestemmelser vedrørende skrotning og genbrug. Ikke omfattet heraf er tilbehørsdele og hjælpemidler, som ikke indeholder elektroniske komponenter.

Ⓔ

Eftertryck eller annan duplicering av dokumentation och medföljande underlag för produkter, även utdrag, är endast tillåtet med uttryckligt tillstånd från ISC GmbH.

Ⓗ

Tuotteiden dokumentaatioiden ja muiden mukaanliitettyjen asiakirjojen vain osittainenkin kopiointi tai muunlainen monistaminen on sallittu ainoastaan ISC GmbH:n nimenomaisella luvalla.

Ⓔ

Tootedokumentatsiooni ja kaasasolevate dokumentide kordustrukk või muul viisil paljundamine, ka osaliselt, on lubatud ainult ISC GmbH loal.

Ⓙ

Perspausdinimas ar bet koks visų gaminio dokumentų visas ar dalinis dauginimas leidžiamas tik gavus aiškų ISC GmbH leidimą.

Ⓛ

Ražojuma dokumentācijas un pavaddokumentu pārdrūkšana vai citāda izplatšana, arī fragmentāri ir atļauta tikai ar skaidru ISC GmbH piekrišanu.

Ⓝ

Eftertryk eller anden form for mangfoldiggørelse af skriftligt materiale, ledsagepapirer indbefattet, som omhandler produkter, er kun tilladt efter udtrykkelig tilladelse fra ISC GmbH.

- Ⓔ Förbehåll för tekniska förändringar
- Ⓗ Oikeus teknisiin muutoksiin pidätetään
- Ⓔ Tehniliste muudatuste õigus reserveeritud
- Ⓔ Teisę atlikti techninius pakeitimus pasiliecame sau.
- Ⓔ Paturētas tiesības veikt tehniskas izmaiņas
- Ⓝ Der tages forbehold for tekniske ændringer

S GARANTIBEVIS

Bästa kund,

Våra produkter genomgår en sträng kvalitetskontroll. Om denna produkt mot förmodan inte fungerar på rätt sätt, beklagar vi detta och ber dig att kontakta vår serviceavdelning under adressen som anges på garantikortet. Vi står även gärna till tjänst på telefon under servicenumret som anges nedan. Följande punkter gäller för att du ska kunna göra anspråk på garantin:

1. I dessa garantivillkor regleras extra garantitjänster. Garantianspråk som regleras enligt lag påverkas inte av denna garanti. Våra garantitjänster är gratis för dig.
2. Garantitjänsterna täcker endast in sådana brister som kan härledas till material- eller fabrikationsfel och är begränsade till arbetsuppgifter som syftar till att åtgärda dessa brister eller byta ut produkten. Tänk på att våra produkter endast får användas till ändamålsenligt syfte och inte har konstruerats för yrkesmässig, hantverksmässig eller industriell användning. Ett garantiavtal sluts därför ej om produkten ska användas inom yrkesmässiga, hantverksmässiga eller industriella verksamheter eller vid liknande aktiviteter. Vår garanti omfattar dessutom inte ersättning för transportskador, skador som kan härledas till missaktade monteringsanvisningar eller ej föreskriven installation, åsidosatt bruksanvisning (t ex anslutning till felaktig nätspänning eller strömart), missbruk eller ej ändamålsenliga användningar (t ex överbelastning av produkten eller användning av ej godkända insatsverktyg eller tillbehör), åsidosatta underhålls- och säkerhetsbestämmelser, främmande partiklar som har trängt in i produkten (t ex sand, sten eller damm), yttre våld eller yttre påverkan (t ex skador om produkten har fallit ned) samt normalt och användningsbundet slitage.

Anspråk på garanti upphör att gälla om ingrepp redan har gjorts i produkten.

3. Garantitiden uppgår till 2 år och gäller från datumet när produkten köptes. Medan garantitiden fortfarande gäller ska anspråk på garanti ställas inom två veckor efter att defekten fastställdes. Det är inte möjligt att ställa anspråk på garanti efter att garantitiden har löpt ut. Garantitiden förlängs inte när produkten repareras eller byts ut, dessutom medför sådana arbeten inte att en ny garantiid börjar gälla för produkten eller för ev. reservdelar som har monterats in. Detta gäller även vid hembesök.
4. För att du ska kunna ställa anspråk på garantin ska den defekta produkten skickas in i tillräckligt frankerat skick till adressen som anges nedan. Bifoga kvittot i original eller ett annat daterat köpebevis. Förvara därför kassakvittot på en säker plats! Beskriv orsaken till reklamationen så noggrant som möjligt. Om defekten i produkten täcks av våra garantitjänster, får du genast en reparerad eller ny apparat av oss.

Givetvis kan vi även, mot debitering, åtgärda skador som antingen inte täcks av garantin eller som har uppstått efter garantitidens slut. Skicka in produkten till nedanstående serviceadress.

TAKUUTODISTUS

Arvoisa asiakas,

tuotteemme läpikäyvät erittäin tiukan laadunvalvontatarkastuksen. Mikäli tämä laite ei kuitenkaan toimi moitteettomasti, valitamme tapahtunutta suuresti ja pyydämme sinua kääntymään teknisen asiakaspalvelumme puoleen käyttäen tässä takuukortissa annettua osoitetta. Voit halutessasi myös ottaa yhteyttä puhelimitse allaolevaan palvelunumeroon. Takuuvaateiden esittämistä koskevat seuraavat säädökset:

1. Nämä takuumääräykset koskevat laajennettuja takuusuorituksia. Ne eivät vaikuta lakimääräisiin takuusuoritusvaateisiin millään tavalla. Takuumme on sinulle maksuton.
 2. Takuusuoritus kattaa ainoastaan sellaiset puutteellisuudet, jotka aiheutuvat materiaali- tai valmistusvirheistä, ja se on rajattu ainoastaan näiden puutteellisuuksien korjaamiseen tai laitteen korvaamiseen uudella. Ole hyvä ja ota huomioon, että laitteitamme ei ole suunniteltu ja valmistettu käytettäväksi pienteollisuus-, käsityöläis- tai teollisuustarkoituksiin. Takuusopimusta ei siksi synny, jos laitetta käytetään pienteollisuus-, käsityöläis- tai teollisuustyöpaikoilla tai näihin verrattavissa olevissa toimissa. Takuumme ei myöskään sisällä kuljetusvaurioiden tai sellaisten vaurioiden korvaussuorituksia, jotka ovat aiheutuneet asennusohjeen noudattamatta jättämisestä tai asiantuntemattomasta asennuksesta, käyttöohjeen noudattamatta jättämisestä (esim. liitäntä vääräntyyppiseen verkkovirtaan), väärinkäytöstä tai virheellisestä käytöstä (esim. laitteen ylikuormittaminen tai hyväksymättömien työkalujen tai lisävarusteiden käyttäminen), huolto- ja turvallisuusmääräysten noudattamatta jättämisestä, vieraiden esineiden (esim. hiekan, kivien tai pölyjen) pääsystä laitteen sisään, väkivaltaisesta käsittelystä tai ulkopuolisista tekijöistä (esim. putoamisesta aiheutuneet vauriot) sekä käytöstä aiheutuvasta tavallisesta kulumisesta.
- Takuuvaateet raukeavat, jos laitteelle on jo tehty jotain toimenpiteitä.
3. Takuuajaksi on 2 vuotta ja se alkaa laitteen ostopäivästä. Takuuvaateet tulee esittää ennen takuuajan päättymistä kahden viikon kuluessa siitä, kun olet havainnut vian. Takuuvaateiden esittäminen takuuajan päätyttyä ei ole mahdollista. Laitteen korjaus tai vaihto ei johda takuuajan pitenemiseen tai laitteen tai siihen mahdollisesti asennettujen varaosien takuuajan alkamiseen uudelleen alusta. Tämä koskee myös paikan päällä suoritettuja palveluja.
 4. Takuuvaateesi esittämiseksi tulee viallinen laite lähettää postikulut maksettuna allaolevaan osoitteeseen. Ole hyvä ja liitä mukaan alkuperäinen maksukuitti tai muu päiväyksellä varustettu ostotosite. Säilytä tämän vuoksi kassakuitti huolella tositteena! Ole hyvä ja kuvaa valituksen syy meille mahdollisimman tarkoin. Jos takuumme kattaa laitteessa olevan vian, saat korjatun tai uuden laitteen välittömästi takaisin.

Tietysti korjaamme mielellämme korvausta vastaan myös sellaiset laitteiden viat, jotka eivät kuulu tai eivät enää kuulu takuumme piiriin. Lähetä tätä varten laite tekniseen asiakaspalveluumme allaolevalla osoitteella.

GARANTIITUNNISTUS

Lugupeetud klient,

meie tooted läbivad range kvaliteedikontrolli. Kui käesolev seade ei peaks siiski korralikult töötama, vabandame sellepärast väga ja palume Teil pöörduda meie klienditeenindusse selle garantiitunnistuse lõpus toodud aadressil. Oleme meelsasti Teie teenistuses ka telefoni teel alltoodud teeninduse telefoninumbritel. Garantiinõuete esitamisel kehtib järgnev:

1. Täiendavat garantiid reguleerivad need garantiitingimused. See garantii ei puuduta Teie seaduslikke garantiinõudeid. Meie garantii on Teile tasuta.
2. Garantii hõlmab ainult neid puudusi, mis tulenevad materjali- või tootmisvigadest ning piirneb nende puuduste kõrvaldamise või seadme vahetamisega. Võtke palun arvesse, et meie seadmed ei ole konstrueeritud ettevõtluses, käsitööstuses ega tööstuses kasutamise otstarbel. Sellepärast garantiileping ei kehti, kui seadet kasutatakse ettevõtluses, käsitööstuses või tööstuses jt sarnastel tegevusaladel. Meie garantii puhul on hüvitamine välistatud transpordikahjustuste korral, kahjustuste korral, mis tulenevad montaažijuhendi mittejärgimisel või asjatundmatu installatsiooni tagajärjel, kasutusjuhendi mittejärgimisel (nt vale võrgupinge või vooluliigiga ühendamisel), vale või mitteotstarbeka kasutamise korral (nt seadme ülekoormus või mittelubatud tööriistade ja tarvikute kasutamine), hooldus- ja ohutusnõuete mittejärgimisel, võõrkehade (nt liiv, kivid või tolmu) seadmesse tungimisel, jõu kasutamisel või välisjõudude mõju korral (nt kahjustused mahakukkumise tagajärjel) ning kasutamisest tuleneva tavapärase kulumise korral.

Garantiinõue kaotab kehtivuse, kui seadet on juba lahti võetud.
3. Garantii aeg on kaks aastat ning see algab seadme ostmise kuupäevaga. Garantiinõuded tuleb esitada garantiiajal kahe nädala jooksul pärast defekti tuvastamist. Garantiinõuete esitamine pärast garantiiaja kestvuse lõppu on välistatud. Seadme remont või väljavahetamine pikendab garantiiaega või antakse nõude tõttu seadmele ja võimalikele paigaldatud varuosadele uus garantiiaeg. See kehtib ka kliendi juures kohapeal teostatud teeninduse korral.
4. Garantiinõude esitamiseks saatke defektne seade saatekuludeta alltoodud aadressile. Pange kaasa ostutšeki originaal või muu kuupäevaga ostmist tõendav dokument. Sel põhjusel hoidke kassatšekk ostmist tõendava dokumendina alles! Kirjeldage meile võimalikult täpselt reklamatsiooni põhjust. Kui seadme defekt käib meie garantii alla, saate esimesel võimalusel tagasi remonditud või uue seadme.

Enesestmõistetavalt kõrvaldame hea meelega seadmel ka neid defekte, mis ei käi garantii alla või kui garantiiaeg on läbi, sel juhul tuleb Teil kulud tasuda. Selleks saatke seade meie teeninduse aadressil.

LT GARANTINIS RAŠTAS

Gerbiamas kliente,

mūsų gaminiams taikoma griežta kokybės kontrolė. Jeigu šis prietaisas kada nors visgi sugestų, labai dėl to apgailėstajame ir prašome kreiptis į mūsų aptarnavimo servisą šiame garantiniame rašte nurodytu adresu. Mielai į Jūsų klausimus atsakysime ir telefonu skambinant žemiau nurodytu aptarnavimo serviso numeriu. Garantinių reikalavimų pareiškimui galioja tokia tvarka:

1. Šios garantijos sąlygos reguliuoja papildomų garantijų teikimą. Šioje garantijoje apie Jūsų teisėtų garantijų teikimo reikalavimus nekalbama. Mūsų garantijas teikiame Jums nemokamai.
2. Garantija taikoma tik esant trūkumams, kurie yra susiję su medžiagos ar gamybos klaidomis bei apsiriboja tokių trūkumų šalinimu ir prietaiso pakeitimu. Prašome atkreipti dėmesį į tai, kad mūsų prietaisai nėra skirti naudojimui gamybos, amatų ir pramonės srityse. Garantinė sutartis nevykdoma, jei prietaisas naudojamas gamybos, amatų ar pramonės įmonėse bei įmonėse, užsiimančioms panašia veikla. Be to, mes neatsakome už transportavimo metu padarytą žalą, už žalą, atsiradusią dėl montavimo instrukcijos nesilaikymo ar netinkamos instaliacijos, dėl naudojimo instrukcijos nesilaikymo (kaip pvz., prijungimas prie netinkamos tinklo įtampos ar srovės rūšies), dėl netinkamo panaudojimo arba naudojimo ne pagal paskirtį (kaip pvz., prietaiso perkrova arba naudojimas su neleistiniais įrankiais ar priedais), dėl techninės priežiūros ir saugumo nurodymų nesilaikymo, dėl svetimkūnių patekimo į prietaisą (kaip pvz., smėlis, akmenys ar dulksės), dėl naudojimo per prievartą ar dėl išorinių poveikių (kaip pvz., po nukritimo atsiradusi žala) bei už įprastinį, naudojant pagal paskirtį atsiradusį nusidėvėjimą.

Garantiniai reikalavimai nustoja galioti, jeigu prie prietaiso jau buvo atlikti kokie nors darbai.

3. Garantija galioja 2 metus ir jos galiojimo laikas prasideda prietaiso pirkimo dieną. Atsiradus defektams, garantinius reikalavimus reikia pareikšti 2 savaitių bėgyje prieš pasibaigiant garantiniam terminui. Pasibaigus garantiniam terminui garantiniai reikalavimai nebegalioja. Dėl prietaiso remonto ar pakeitimo garantinis terminas nei pratęsiamas nei prietaisui ar kuriai nors sumontuotai jo daliai suteikiamas naujas garantinis terminas. Tas pats galioja ir kai tokie darbai atliekami tiesiogiai pas klientą.
4. Pasinaudojant savo garantiniu reikalavimu sugedusį prietaisą prašome siųsti žemiau nurodyti adresu be pašto mokesčio. Pridėkite pirkimo kvito originalą arba kitą prietaiso pirkimo įrodymą, ant kurio būtų nurodyta data. Todėl kaip pirkimo įrodymą prašome saugokite kasos čekį! Kaip galima tiksliau prašome nurodyti reklamacijos priežastį. Jei prietaiso gedimui taikoma mūsų garantija, iš mūsų nedelsdami gausite sutaisytą arba naują prietaisą.

Savaime suprantama, kad už atlygį mielai šaliname prietaiso gedimus, kuriems mūsų garantija negalioja arba jau pasibaigus galiojimo terminui. Tokiu atveju prietaisą prašome siųsti į mūsų servisą žemiau nurodytu adresu.

LV GARANTIJAS TALONS

Augsti cienītā kliente, augsti godātais klient,

mūsu ražojumi ir pakļauti stingrai kvalitātes kontrolei. Ja šī ierīce tomēr kādreiz nedarbojas nevainojami, mēs to ļoti nožēlojam un lūdzam jūs griezties mūsu apkalpošanas dienestā, kura adrese norādīta uz šī garantijas talona. Jūs varat arī zvanīt mums pa norādīto tālruna numuru. Lai iesniegtu garantijas prasības, jāievēro šādi nosacījumi:

1. Šie garantijas noteikumi reglamentē papildu garantijas pakalpojumus. Jūsu likumīgās garantijas prasības šī garantija neskar. Mūsu garantijas pakalpojumi jums ir bez maksas.
 2. Garantijas pakalpojumi izplatās vienīgi uz defektiem, kas ir izskaidrojami ar materiāla vai ražošanas kļūdām un ir ierobežoti ar šo defektu novēršanu vai ierīces apmaiņu. Lūdzu ņemiet vērā, ka mūsu ierīces atbilstoši priekšrakstam nav konstruētas komerciālai, amatnieciskai vai rūpnieciskai izmantošanai. Tādēļ garantijas līgumu nenoslēdz, ja ierīci izmanto komerciālos, amatniecības un rūpniecības uzņēmumos, kā arī tamlīdzīgās darbībās. Bez tam no mūsu garantijas ir izslēgta zaudējumu atlīdzināšana par bojājumiem, kas radušies transportēšanas laikā, bojājumiem, kas radušies saistībā ar montāžas instrukcijas neievērošanu vai tehniski nepareizu montāžu, lietošanas instrukcijas neievērošanu (kā piemēram, pieslēdzot nepareizam tīkla spriegumam vai strāvas veidam), ļaunprātīgu vai nelietpratīgu izmantošanu (kā piemēram, ierīces pārslogošana vai nepieļautu ievietojamo instrumentu vai piederumu izmantošana), apkopes un drošības noteikumu neievērošanu, svešķermeņu iekļūšanu ierīcē (kā piemēram, smilts, akmeņi vai putekļi), spēka pielietošanu vai ārējām iedarbībām (kā piemēram, nokrītot), kā arī izmantošanai atbilstošu, parastu nodilumu.
- Garantijas prasība zaudē spēku, ja ierīcei jau tikušas veiktas kādas iejaukšanās darbības.
3. Garantijas termiņš ir 2 gadi un tas sākas ar ierīces pirkuma datumu. Garantijas prasības ir jāiesniedz pirms garantijas termiņa izbeigšanās divu nedēļu laikā, no brīža, kad esat atklājuši defektu. Garantijas prasību iesniegšana pēc garantijas termiņa izbeigšanās ir izslēgta. Ierīces remonta vai apmaiņas rezultātā garantijas termiņš netiek ne pagarināts, ne arī noteikts jauns garantijas termiņš saistībā ar šo darbību ierīcei vai iespējamām iemontētajām rezerves daļām. Tas pats ir spēkā arī, izmantojot apkalpošanu uz vietas.
 4. Lai iesniegtu garantijas prasību, lūdzu, pārsūtiet bojāto ierīci bez maksas uz apakšā norādīto adresi. Pievienojiet pārdošanas dokumenta oriģinālu vai citu pirkuma pierādījumu ar datumu. Tādēļ, lūdzu, labi uzglabājiet kases čeku kā pierādījumu! Lūdzu, iespējami precīzāk aprakstiet pretenzijas iemeslu. Ja ierīces defekts ir iekļauts mūsu garantijas pakalpojumos, jūs nekavējoties saņemsiet saremontētu vai jaunu ierīci.

Pats par sevi saprotams, ka mēs par maksu labprāt novēršam ierīces defektus, kas nav vispār vai vairs nav iekļauti garantijas apjomā. Šim nolūkam, lūdzu, nosūtiet ierīci uz mūsu apkalpošanas dienesta adresi.

GARANTIBEVIS

Kære kunde!

Vore produkter er underlagt streng kvalitetskontrol. Hvis produktet alligevel på et tidspunkt skulle udvise fejl, beklager vi naturligvis dette og beder dig kontakte vores kundeservice på adressen, som står angivet på dette garantibevis. Du kan naturligvis også ringe til os på det nedenfor angivne servicenummer. For indfrielse af garantikrav gælder følgende:

1. Nærværende garanti fastsætter betingelserne for udvidede garantiydelser. Garantibestemmelser fastsat ved lov berøres ikke af nærværende garanti. Vores garantiydelser er gratis.
2. Garantiydelserne omfatter udelukkende mangler, som kan føres tilbage til materiale- eller produktionsfejl, og begrænser sig til afhjælpning af disse resp. levering af erstatningsprodukt. Bemærk, at vore produkter ikke er konstrueret til erhvervsmæssig, håndværksmæssig eller industriel brug. Garantiaftale kan derfor ikke anses for indgået, såfremt produktet anvendes i erhvervsmæssigt, håndværksmæssigt, industrielt eller lignende øjemed. Endvidere dækker garantien ikke erstatningsydelser for transportskader, skader som følge af tilsidesættelse af montagevejledningens anvisninger eller som følge af usagkyndig installation, tilsidesættelse af brugsanvisningen (f.eks. tilslutning til forkert netspænding eller strømtype), misbrug eller usagkyndig anvendelse (f.eks. overbelastning eller brug af værktøj eller tilbehør, som ikke er godkendt), tilsidesættelse af vedligeholdelses- og sikkerhedsforskrifter, indtrængen af fremmedlegemer i apparatet (f.eks. sand, sten eller støv), brug af vold eller eksterne påvirkninger udefra (f.eks. fordi produktet tabes) samt skader, der hidrører fra almindelig slitage.

Garantien mister sin gyldighed, hvis der allerede er blevet foretaget indgreb i apparatet.

3. Garantiperioden udgør 2 år at regne fra købsdatoen. Garantikrav skal gøres gældende inden for to uger, efter at defekten er blevet konstateret. Garantikrav kan ikke gøres gældende efter garantiperiodens udløb. Reparation eller udskiftning af apparatet medfører ikke forlængelse af garantiperioden, heller ikke for eventuelt indbyggede reservedele. Dette gælder også servicearbejder, der foretages på stedet.
4. For at kunne gøre garantikrav gældende skal du sende det defekte produkt portofrit til nedenstående adresse. Original købskvittering eller lignende dateret dokumentation skal vedsendes. Købskvitteringen skal gemmes som dokumentation! Beskriv venligst så nøjagtigt som muligt grunden til din reklamation. Er defekten omfattet af garantien, vil produktet omgående blive repareret og returneret, eller du vil modtage et helt nyt.

Mod betaling udbedrer vi naturligvis også gerne defekter på produktet, som ikke/ikke længere er omfattet af garantien. Du skal blot indsende produktet til vores serviceadresse.