

- Ⓐ **Originalbetriebsanleitung  
Nass-Trockensauger**
- Ⓒ **Πρωτότυπες Οδηγίες χρήσης για  
ηλεκτρική σκούπα υγρής και  
στεγνής αναρρόφησης**
- Ⓗ **Eredeti használati utasítás  
Nedves-szárász porszívó**
- Ⓔ **Originalna navodila za uporabo  
Sesalnik za mokro in suho sesanje**

**ROYAL**

7

**CE**

**Art.-Nr.: 20298**

**EH-Nr.: 23.420.77**

**I.-Nr.: 11010**

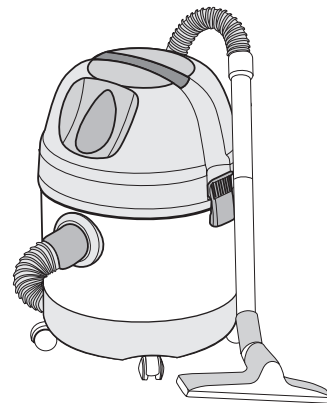

**INOX 1450 WA**

- Ⓐ Technische Daten
- Ⓖ Τεχνικά στοιχεία
- Ⓗ Μűszaki adatok
- Ⓢ Technická data



230 V ~ 50 Hz



1400 W



20 l



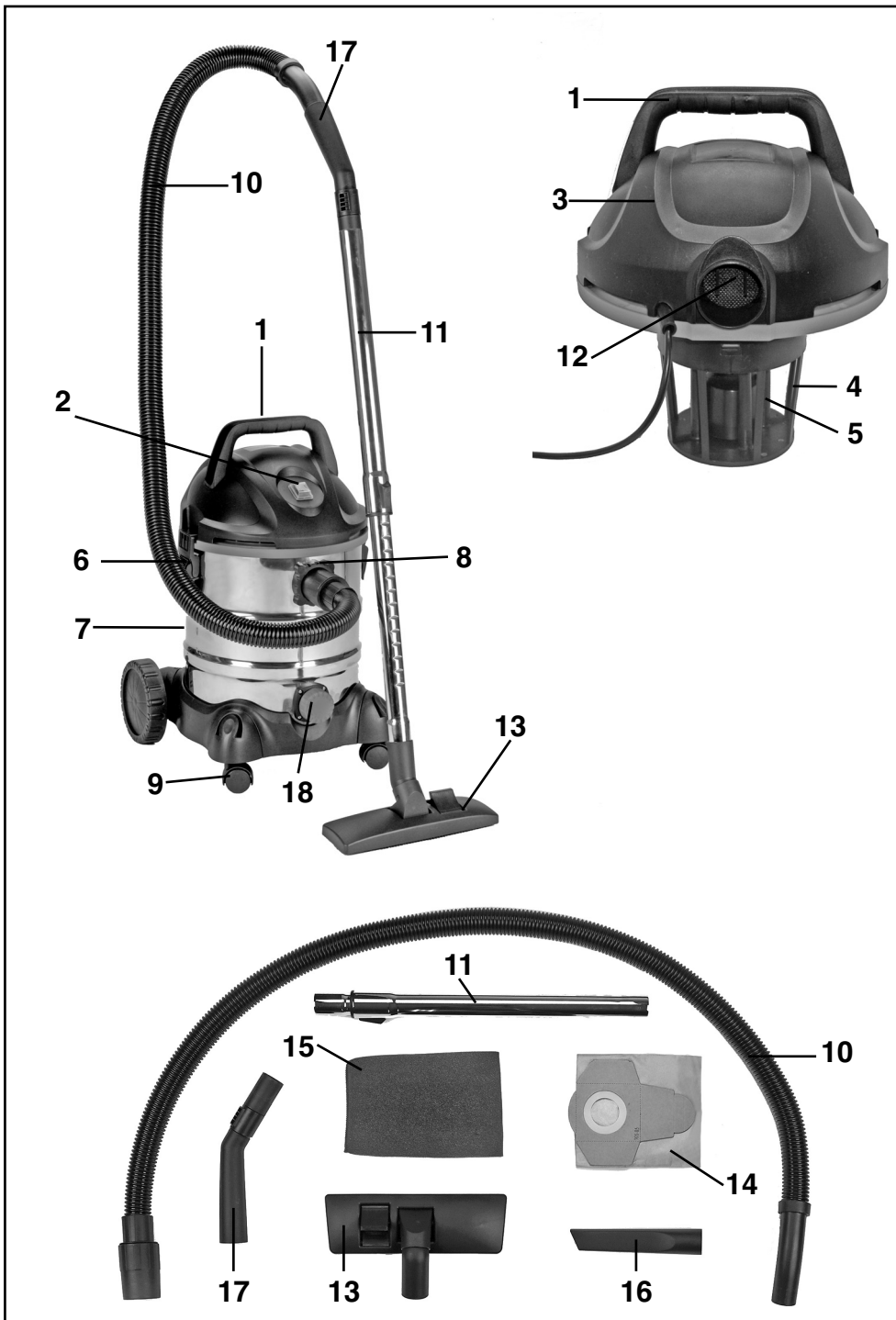

ⓐ Zusammenbau  
ⓑ Συναρμολόγηση

ⓓ Összeszerelés  
ⓔ Sestava

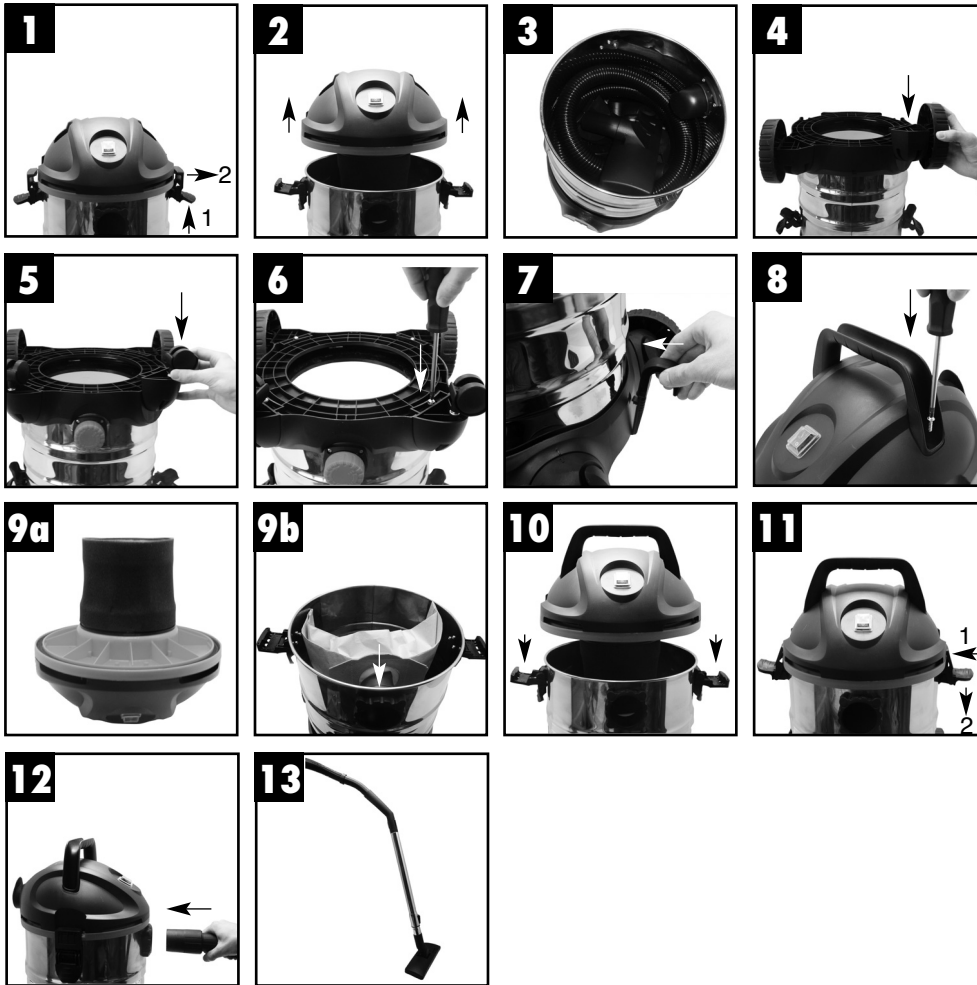

## Wichtige Hinweise

- Achtung: Vor der Montage und Inbetriebnahme die Gebrauchsanweisung unbedingt beachten.
- Kontrollieren, ob die Netzspannung auf dem Typenschild mit der Netzspannung übereinstimmt.
- Nur an ordnungsgemäße Schutzkontaktsteckdose 230 Volt, 50 Hz anschließen.
- Absicherung min. 10 A.
- Netzstecker ziehen wenn:
  - Gerät nicht benützt wird,
  - bevor Gerät geöffnet wird,
  - vor Reinigung und Wartung.
- Gerät niemals mit Lösungsmitteln reinigen.
- Stecker nicht am Kabel aus der Steckdose ziehen.
- Betriebsbereites Gerät nicht unbeaufsichtigt lassen.
- Vor Zugriff von Kindern schützen.
- Es ist darauf zu achten, daß die Netzanschlussleitung nicht durch Überfahren, Quetschen, Zerren und dergleichen verletzt oder beschädigt wird.
- Das Gerät darf nicht benutzt werden, falls der Zustand der Netzanschlussleitung nicht einwandfrei ist.
- Es darf bei Ersatz der Netzanschlussleitung nicht von den vom Hersteller angegebenen Ausführungen abgewichen werden.  
Netzanschlussleitung: H 05 VV - F2 x 0,75
- Keinesfalls einsaugen:
  - Brennende Streichhölzer, glimmende Asche und Zigarettenstummel, brennbare, ätzende, feuergefährliche oder explosive Stoffe, Dämpfe und Flüssigkeiten.
- Dieses Gerät ist nicht für die Absaugung gesundheitsgefährdender Stäube geeignet.
- Gerät in trockenen Räumen aufbewahren.
- Kein schadhafes Gerät in Betrieb nehmen.
- Service nur bei autorisierten Kundendienststellen.
- Benutzen Sie das Gerät nur für die Arbeiten, für die es konstruiert wurde.
- Bei Reinigung von Treppen ist höchste Aufmerksamkeit geboten.
- Verwenden Sie nur Original-Zubehör und Ersatzteile.
- Dieses Gerät ist nicht dafür bestimmt, durch Personen (einschließlich Kinder) mit eingeschränkten physischen, sensorischen oder geistigen Fähigkeiten oder mangels Erfahrung und/oder mangels Wissen benutzt zu werden, es sei denn, sie werden durch eine für ihre Sicherheit zuständige Person beaufsichtigt oder erhalten von ihr Anweisungen, wie das Gerät zu benutzen ist.
- Kinder sollten beaufsichtigt werden, um sicherzustellen, dass sie nicht mit dem Gerät spielen.
- Wenn die Netzanschlussleitung dieses Gerätes beschädigt wird, muss sie durch den Hersteller oder seinen Kundendienst oder eine ähnlich qualifizierte Person ersetzt werden, um Gefährdungen zu vermeiden.
- Bitte beachten Sie, dass unsere Geräte bestimmungsgemäß nicht für den gewerblichen, handwerklichen oder industriellen Einsatz konstruiert wurden. Wir übernehmen keine Gewährleistung, wenn das Gerät in Gewerbe-, Handwerks- oder Industriebetrieben sowie bei gleichzusetzenden Tätigkeiten eingesetzt wird.

## Lieferumfang

- 1 Griff
- 2 Ein/Ausschalter
- 3 Gerätekopf
- 4 Filterkorb
- 5 Sicherheitsschwimmerventil
- 6 Verschlusshaken
- 7 Behälter
- 8 Anschluss Saugschlauch
- 9 Laufrollen
- 10 Biegsamer Saugschlauch
- 11 Teleskop-Saugrohr

**AT**

- 12 Blasanschluss
- 13 Kombidüse
- 14 Schmutzfangsack
- 15 Schaumstofffilter
- 16 Fugendüse
- 17 Handgriff mit Fehlluftregler
- 18 Wasserablassschraube

## **Montage (Bild 1 – Bild 13)**

**Achtung: Vor Montage Netzstecker ziehen!**

- Bild 1: Verschlusshaken öffnen
- Bild 2: Gerätekopf abnehmen
- Bild 3: Zubehör entnehmen
- Bild 4: Große Räder von unten auf das Gerät stecken
- Bild 5: Kleine Räder von unten auf das Gerät stecken
- Bild 6: Räder festschrauben
- Bild 7: Kabelhalterungshaken am Gerät befestigen
- Bild 8: Griff am Gerät festschrauben
- Bild 9a: Verwenden Sie zum Nasssaugen den beiliegenden Schaumstofffilter
- Bild 9b: Verwenden Sie zum Trockensaugen den beiliegenden Schmutzfangsack
- Bild 10: Gerätekopf auf den Sauger aufsetzen
- Bild 11: Verschlusshaken schließen
- Bild 12: Saugschlauch am Gerät befestigen
- Bild 13: Benötigtes Zubehör am Saugschlauch montieren

## Σημαντικές υποδείξεις

- Προσοχή: Πριν από το μοντάρισμα και τη θέση σε λειτουργία προσέξτε οπωσδήποτε την οδηγία χρήσεως.
- Ελέγξατε εάν η τάση στο πινακίδιο τύπου της συσκευής συμφωνεί με την τάση δικτύου.
- Συνδέστε μόνο σε μία σύμφωνη με τους κανονισμούς πρίζα με προστασία επαφής των 230 Volt και 50 Hz.
- Ελάχιστη ασφάλεια 10 A.
- Τραβάτε το φις όταν:
  - η συσκευή δε θα χρησιμοποιηθεί
  - προτού ανοιχτεί η συσκευή,
  - πριν από τον καθαρισμό και τη συντήρηση.
- Ποτέ μην καθαρίζετε τη συσκευή με διαλυτικά μέσα.
- Ποτέ μην τραβάτε το φις από το καλώδιο του.
- Μην αφήνετε την έτοιμη για λειτουργία συσκευή χωρίς επιτήρηση.
- Προστατεύετε από πρόσβαση των παιδιών.
- Πρέπει να προσεχθεί ότι η καλωδίωση σύνδεσης δικτύου δεν θα πρέπει να φθαρεί ούτε και να φθαρεί από δίπλωμα, γδάρισμα και από το να πατήσει κάποιος εκεί πάνω.
- Η συσκευή δεν πρέπει να χρησιμοποιείται εάν η κατάσταση της καλωδίωσης σύνδεσης δεν είναι άψογη.
- Κατά την αντικατάσταση της καλωδίωσης σύνδεσης δεν επιτρέπεται να υπάρχει απόκλιση από τα δοθέντα στοιχεία του κατασκευαστή. Γραμμή σύνδεσης δικτύου H 05 VV - F2 x 0,75
- Σε καμία περίπτωση μην αναρροφάτε:
  - Αναμμένα σπέρτα, στάχτες και γόπες τσιγάρων, υλικά τα οποία είναι εύφλεκτα, καυστικά, επικίνδυνα για πυρκαγιά και έκρηξη, ατμούς και υγρά.
- Αυτή η συσκευή δε προορίζεται για την απορρόφηση σκονών επικίνδυνων για την υγεία
- Φυλάτε τη συσκευή σε στεγνούς χώρους.
- Μην θέτετε καμία συσκευή με φθορά σε λειτουργία.
- Πραγματοποιείτε το σέρβις μόνο σε μια εξουσιοδοτημένη υπηρεσία εξυπηρέτησης πελατών.
- Χρησιμοποιείτε τη συσκευή μόνο για τις εργασίες για τις οποίες έχει κατασκευαστεί.
- Κατά τον καθαρισμό σκαλών απαιτείται η μέγιστη προσοχή.
- Χρησιμοποιείτε μόνο τα γνήσια εξαρτήματα και ανταλλακτικά.
- Αυτή η συσκευή δεν προορίζεται για άτομα (συμπεριλαμβανομένων και παιδιών) με περιορισμένες σωματικές, αισθητικές ή πνευματικές ικανότητες ή ελλείψει πείρας ή/και ελλείψει γνώσεων, εκτός εάν επιτηρούνται από άτομο αρμόδιο για την ασφάλεια ή εάν έλαβαν οδηγίες για το πώς πρέπει να χρησιμοποιηθεί η συσκευή.
- Τα παιδιά να επιβλέπονται για να είναι σίγουρο πως δεν παίζουν με τη συσκευή.
- Εάν πάθει βλάβη το καλώδιο σύνδεση της συσκευής με το δίκτυο, πρέπει προς αποφυγή κινδύνου, να αντικατασταθεί από τον κατασκευαστή ή το τμήμα του εξυπηρέτησης πελατών ή από παρόμοια εξειδικευμένο πρόσωπο.
- Παρακαλούμε να προσέξετε πως οι συσκευές μας δεν προορίζονται και δεν έχουν κατασκευαστεί για επαγγελματική, βιοτεχνική ή βιομηχανική χρήση. Δεν αναλαμβάνουμε εγγύηση σε περίπτωση κατά την οποία η συσκευή χρησιμοποιήθηκε σε συνεργεία, βιοτεχνίες ή στη βιομηχανία ή σε εργασίες παρόμοιες με αυτές.

## Σύνολο παράδοσης

- 1 Λαβή
- 2 Διακόπτης On/Off
- 3 Κεφαλή συσκευής
- 4 Καλάθι φίλτρου
- 5 Βαλβίδα φλοτέρ ασφαλείας

**GR**

- 6 Άγκιστρο ασφάλισης
- 7 Δοχείο
- 8 Σύνδεση σωλήνα απορρόφησης
- 9 Τροχοί κύλισης
- 10 Εύκαμπτος σωλήνας απορρόφησης
- 11 Τηλεσκοπικός σωλήνας απορρόφησης
- 12 Σύνδεση φυσητήρα
- 13 Συνδυαζόμενο ακροφύσιο
- 14 Σάκος συγκέντρωσης βρωμιάς
- 15 Φίλτρο αφρώδους υλικού
- 16 Ακροφύσιο για αρμούς
- 17 Λαβή με ρυθμιστή εσφαλμένου αέρα
- 18 Βίδα εκροής νερού

Εικόνα 13: Συναρμολογήστε το απαραίτητο εξάρτημα στον σωλήνα απορρόφησης

## Συναρμολόγηση (Εικόνα 1 – Εικόνα 13)

**Προσοχή: Τραβάτε το φιν πριν από τη συναρμολόγηση!**

Εικόνα 1: Ανοίξτε το άγκιστρο ασφάλισης

Εικόνα 2: Αφαιρέσατε την κεφαλή συσκευής

Εικόνα 3: Αφαιρέσατε το εξάρτημα

Εικόνα 4: Τοποθετήστε από κάτω από τη συσκευή τους μεγάλους τροχούς

Εικόνα 5: Τοποθετήστε από κάτω από τη συσκευή τους μικρούς τροχούς

Εικόνα 6: Βιδώστε σταθερά τους τροχούς

Εικόνα 7: Στηρίξτε στη συσκευή τα άγκιστρα συγκράτησης καλωδίων

Εικόνα 8: Βιδώστε σταθερά τη λαβή στη συσκευή

Εικόνα 9a: Χρησιμοποιείτε για την υγρή απορρόφηση το εσώκλειστο φίλτρο από αφρώδες υλικό

Εικόνα 9b: Χρησιμοποιείτε για στεγνή απορρόφηση τον εσώκλειστο σάκο συγκέντρωσης βρωμιάς

Εικόνα 10: Τοποθετήστε την κεφαλή της συσκευής επάνω στον αποροφητήρα

Εικόνα 11: Κλείστε το άγκιστρο ασφάλισης

Εικόνα 12: Στηρίξτε τον σωλήνα απορρόφησης στη συσκευή



## Fontos utasítások

- Figyelem! Az összeszerelés és használatba vétel előtt vegye figyelembe a használati utasítást.
- Ellenőrizze, hogy a típustáblán megadott szükséges feszültség megkegyezik a hálózati feszültséggel.
- Kizárólag 230 V, 50 Hz-es szabványos védőérintkezős dugaszolóaljzatra csatlakoztassa.
- Biztosíték min. 10 A.
- Húzza ki a hálózati dugót:
  - ha nem használja a gépet,
  - mielőtt kinyitná a gépet,
  - tisztítás és karbantartás előtt.
- Oldószerekkel a gépet tisztítani tilos!
- A hálózati dugót, ne a hálózati kábelnél fogva húzza ki a hálózati aljzatból.
- Ne hagyja az üzembesz gépet felügyelet nélkül.
- Gyermekektől tartsa elzárva!
- Ügyeljen arra, hogy a hálózati csatlakozókábel, áthaladás, rálépés, rángatás miatt ne sérüljön meg vagy károsodjon.
- A gépet ne használja, ha a hálózati csatlakozó állapota kifogásolható.
- A hálózati csatlakozó kábelének cseréje esetén tilos eltérni a gyártó által megadott kivitelről.  
Hálózati csatlakozó vezetéke:  
H 05 VV - F2 x 0,75
- Semmi esetre sem szabad felszívni:
  - égő gyufákat, izzó hamut és cigarettavégeket, gyúlékony, maró hatású, tűzveszélyes vagy robbanó, anyagokat,
- Ez a gép nem alkalmas az egészségre veszélyes porok elszívására.
- A gépet száraz helyen tárolja.
- Hibás gépet ne üzemeltessen.
- Szerviz kizárólag arra feljogosított ügyfélszolgálatokon.
- Kizárólag olyan munkákhoz használja a készüléket, amelyre gyártva lett.
- Lépcső tisztítása esetén maximális figyelem szükséges.

- Kizárólag eredeti tartozékokat és pótalkatrészeket használjon.
- Ez a készülék nem lett olyan személyek (gyerekeket is beleértve) általi használatra meghatározva, akik csak egy korlátozott testi, érzéki vagy szellemi képességgel rendelkeznek vagy nem rendelkeznek elegendő tapasztalattal és/vagy tudással, kivéve, ha egy a biztonságukért felelős személy által felügyelve vannak, vagy ha utasításokat kaptak tőle, hogy hogyan kell a készüléket használni.
- Gyerekeket felül kellene ügyelni, azért hogy biztosítva legyen, hogy nem játszanak a készülékkel.
- Ha ennek a készüléknek a hálózatra csatlakoztató vezetéke megsérült, akkor ezt a gyártó vagy annak a vevőszolgáltatása, vagy egy hasonlóan szakképzett személy által ki kell cseréltetni, azért hogy elkerülje a veszélyeztetéseket.
- Kérjük vegye figyelembe, hogy a készülékeink a meghatározásuk szerint nem kisipari, kézműipari vagy ipari üzemek területén történő bevetésre lettek tervezve. Ezért a nem vállalkozó szavatosságot, ha a készülék kisipari, kézműipari vagy ipari üzemek területén valamint egyenértékű tevékenységek területén van használva.

## A szállítás kiterjedése

- 1 Fogantyú
- 2 Ki / bekapcsoló
- 3 Gépfaj
- 4 Szűrőkosár
- 5 Biztonsági úszószelep
- 6 Zárókapocs
- 7 Tartály
- 8 Szívótömlő csatlakozás
- 9 Vezetőkerekek
- 10 Hajlékony szívótömlő
- 11 Teleszkópos szívócső
- 12 Fúvócsatlakozás

**HU**

- 13 Kombinált szívófej
- 14 Porzsák
- 15 Habanyagszűrő
- 16 Hézagszívófej
- 17 Fogantyú levegőhiány szabályozóval
- 18 Vízeengedő csavar

## **Összeszerelés (1. ábra - 13. ábra)**

**Figyelem! Összeszerelés előtt minden esetben húzza ki a hálózati csatlakozót!**

- 1. ábra: Zárókampó kinyitása
- 2. ábra: Készülékfej levétele
- 3. ábra: Tartozékok kivétele
- 4. ábra: Nagy kerekek alulról történő felszerelése
- 5. ábra: Kis kerekek alulról történő felszerelése
- 6. ábra: Kerekek csavarjainak meghúzása
- 7. ábra: Kábeltartó kampó felszerelése
- 8. ábra: Készülék fogóját felcsavarozása
- 9./a ábra: Nedves porszívózáshoz, kérjük, használja a habanyagú filtert.
- 9./b ábra: Száraz porszívózáshoz, kérjük, használja a porzsákat
- 10. ábra: Készülékfej feltétele a szívófejre
- 11. ábra: Zárókampó bezárása
- 12. ábra: Szívótömlő feltétele a készülékre
- 13. ábra: Szükséges tartozékok felszerelése a szívótömlőre.

## Pomembni napotki

- Pozor: pred montažo in uporabo obvezno preberite navodila za uporabo.
- Preverite, če podatki o omrežni napetosti na podatkovni tablici odgovarjajo omrežni napetosti.
- Uporabljajte samo odgovarjajočo vtičnico s kontaktno zaščito 230 Volt, 50 Hz.
- Varovalka mora biti najmanj 10 A.
- Omrežni električni vtičnik potegnite iz:
  - omrežne električne vtičnice zmeraj,
  - ko ne uporabljate aparata,
  - preden ga odpirate in pred čiščenjem ali vzdrževanjem.
- Aparata nikoli ne čistite z razredčilnimi sredstvi.
- Nikoli ne vlecite električnega vtičnika iz električne omrežne vtičnice za kabel.
- Zmeraj imejte aparat pod nadzorom, ko je le-ta pripravljen za uporabo.
- Zavarujte aparat pred dostopom otrok do aparata.
- Paziti je treba na to, da ne bi poškodovali priključnega kabla s stiskanjem, trganjem ali na kakršenkoli drugi način.
- Aparata ne smete uporabljati, če priključni kabel ni v brezhibnem stanju.
- Uporabljati smete samo takšen priključni kabel, kot to navaja proizvajalec.  
Kabel za priklop na električno omrežje: H 05 VV - F2 x 0,75
- V nobenem primeru ne sesajte:
  - goreče vžigalice, vroči pepel in cigaretne ogorke, vnetljive tekočine.
- Ta aparat ni primeren za sesanje zdravju nevarnih prašnih snovi.
- Aparat shranjujte v suhih prostorih.
- Ne uporabljajte aparata, če je le-ta poškodovan.
- Servisiranje aparata naj izvaja samo pooblaščen servisna služba.
- Aparat uporabljajte samo za takšna opravila, za katera je bil aparat konstruiran.
- Pri čiščenju stopnic je potrebno biti zelo pazljiv.
- Uporabljajte samo originalne nadomestne dele in originalni pribor.
- Ta naprava ni namenjena, da bi jo uporabljale osebe (vključno otroci) z omejenimi fizičnimi, senzoričnimi ali duševnimi sposobnostmi ali zaradi pomanjkanja izkušenj in/ali pomanjkanja znanja razen, če so pod nadzorom za njihovo varnost pristojne osebe ali, če so prejele od takšne osebe navodila kako uporabljati napravo.
- Otroci morajo biti pod nadzorom, da bo zagotovljeno, da se ne bodo igrali z napravo.
- Če se električni priključni kabel te naprave poškoduje, ga mora zamenjati proizvajalec ali njegova servisna služba ali podobno strokovno usposobljena oseba, da bi preprečili ogrožanje varnosti.
- Prosimo, da upoštevate, da naše naprave niso bile konstruirane za namene profesionalne, obrtniške ali industrijske uporabe. Ne prevzemamo nobenega jamstva, če se naprava uporablja za profesionalne, obrtniške ali industrijske namene ali za izvajanje podobnih dejavnosti.

## Obseg dobave

- 1 Ročaj
- 2 Stikalo za vklop/izklop
- 3 Glava naprave
- 4 Košarica za filter
- 5 Varnostni plovni ventil
- 6 Zapiralni kavelj
- 7 Posoda
- 8 Priključek za sesalno cev
- 9 Tekalna kolesca
- 10 Upogljiva sesalna cev
- 11 Teleskopska sesalna cev
- 12 Pihalni priključek
- 13 Kombinirana šoba
- 14 Lovilna vreča za umazanijo

**SLO**

- 15 Filter za peno
- 16 Šoba za špranje
- 17 Ročaj z regulatorjem količine sesanega zraka
- 18 Vijak za izpust vode

## Montaža (Slika 1 – Slika 13)

**Pozor: Pred montažo potegnite vtikač iz električne vtičnice!**

- Slika 1: Odprite zapiralne kljuke
- Slika 2: Snemite glavo aparata
- Slika 3: Vzemite ven pribor
- Slika 4: Od spodaj montirajte na aparat velika kolesa
- Slika 5: Od spodaj montirajte na aparat majhna kolesa
- Slika 6: Privijte kolesa
- Slika 7: Pritrdite na aparat držalo za kabel
- Slika 8: Privijte ročaj na aparat
- Slika 9a: Za mokro sesanje uporabljajte priloženi penasti filter
- Slika 9b: Za suho sesanje uporabljajte priloženo vrečko za umazanijo
- Slika 10: Glavo aparata postavite na sesalec
- Slika 11: Zaprite zapiralne kljuke
- Slika 12: Pritrdite sesalno cev na aparat
- Slika 13: Montirajte potrebni pribor na sesalno cev

Ⓐ Übersicht Düsen  
Ⓒ Επισκόπηση των ακροφυσίων

Ⓗ Szívófejek áttekintő ábrái  
Ⓒ Pregled - šobe

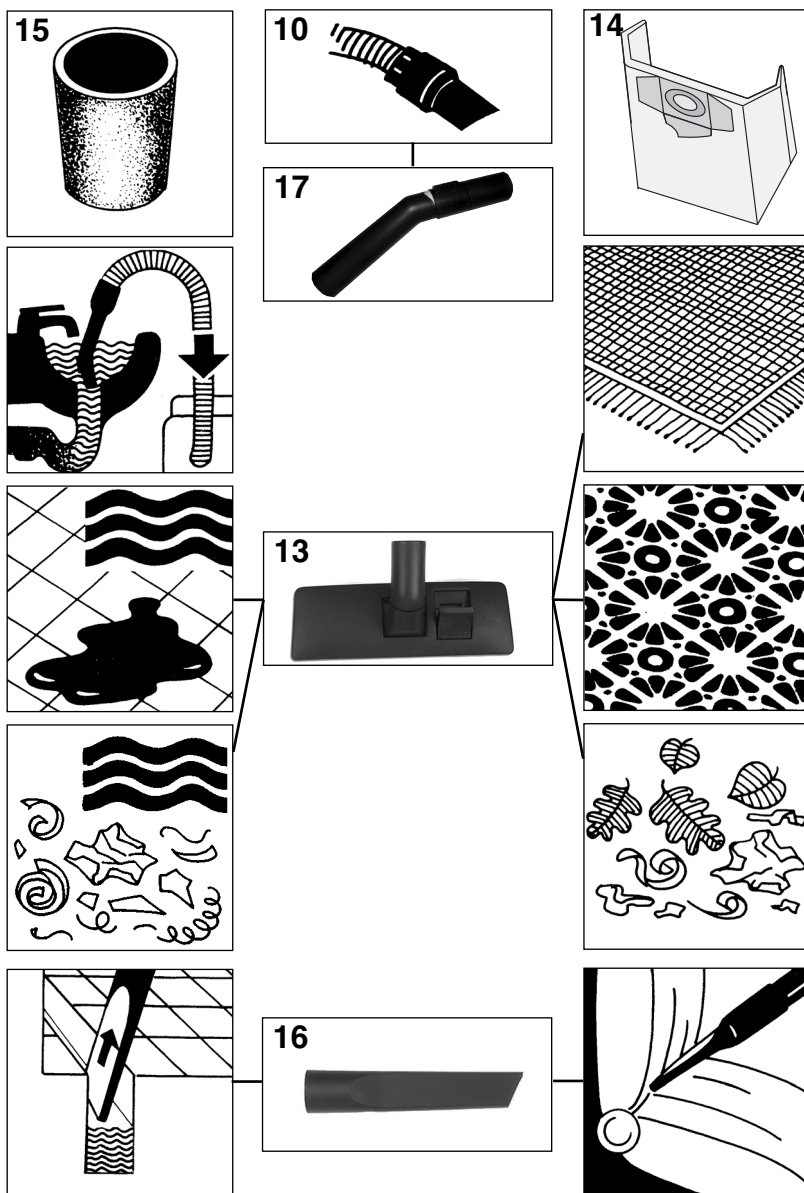

**AT Nasssaugen**  
**GR Υγρή απορρόφηση**

**HU Nedves porszívózás**  
**SLJ Mokro sesanje**

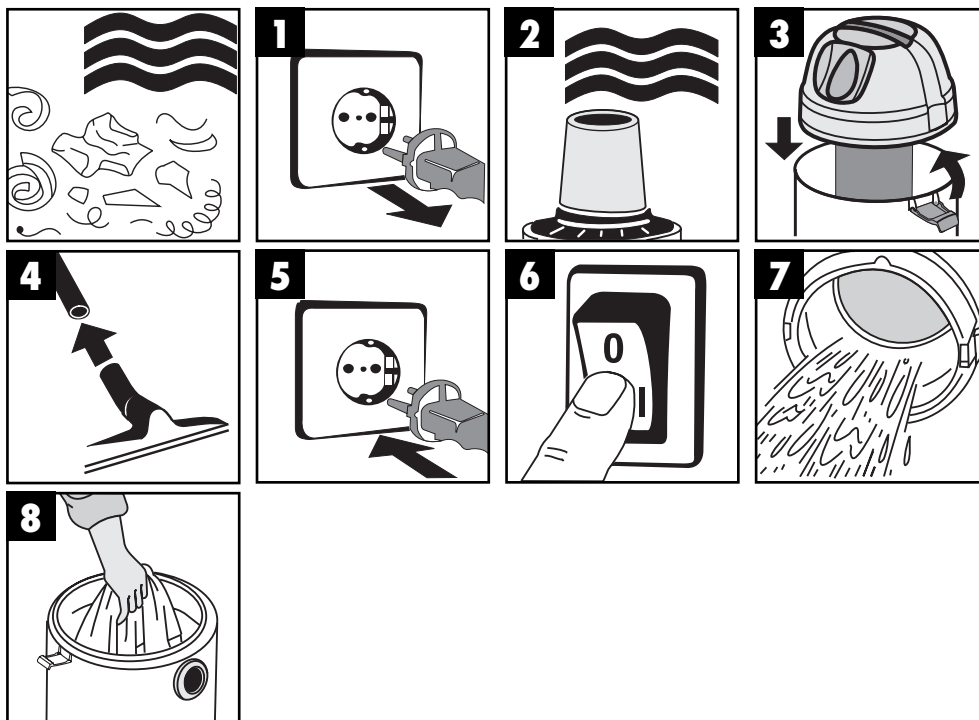

- AT**
- Zum Nasssaugen ziehen Sie den beiliegenden Schaumstofffilter über den Filterkorb (Bild 2)
  - Der bei der Lieferung enthaltene Schmutzfangsack ist nicht für das Nasssaugen geeignet!

- GR**
- Για την υγρή απορρόφηση τραβήξτε το εσώκλειστο φίλτρο αφρώδους υλικού πάνω από το καλάθι φίλτρου (Εικόνα 2)
  - Ο σάκος συγκέντρωσης που έχει παραδοθεί δεν προορίζεται για την υγρή απορρόφηση!

- HU**
- A nedves porszívózáshoz húzza rá a habanyagú szűrőt a szűrőkosárra. (2. ábra)
  - A szállításkor a gépben lévő porzsák nem alkalmas a nedves porszívózásra!

- SLJ**
- Za mokro sesanje potegnite priloženi filter za peno preko košarice za filter (slika 2).
  - Lovilna vreča za umazanijo, ki je priložena v dobavi, ni primerna za mokro sesanje!

Ⓐ **Trockensaugen**

Ⓒ **Στεγνή απορρόφηση**

Ⓗ **Száráz porszívózás**

Ⓒ **Suho sesanje**

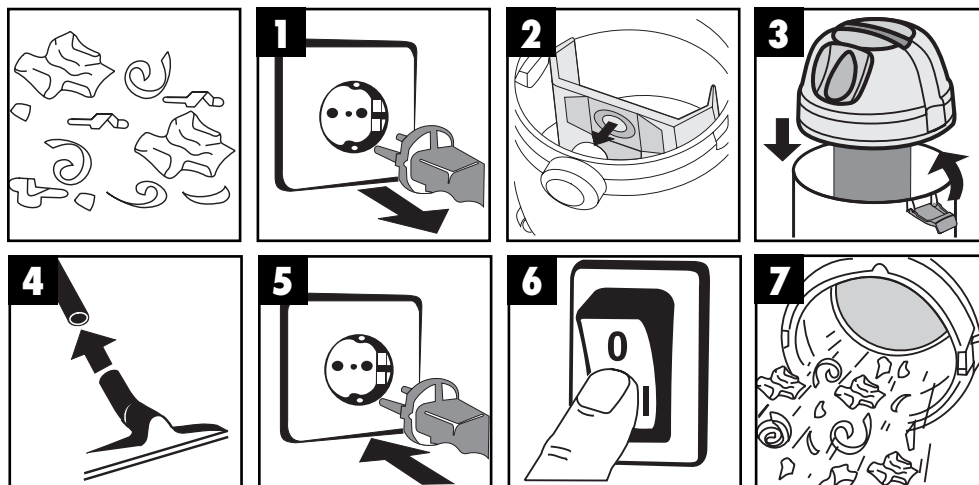

- Ⓐ
- Zum Trockensaugen schieben Sie den Schmutzfangsack (Bild 2) auf den Stutzen. Der Schmutzfangsack ist nur für das Trockensaugen geeignet!

- Ⓒ
- Για τη στεγνή απορρόφηση ωθείστε τον σάκο συγκέντρωσης (Εικόνα 2) στις υποδοχές. Ο σάκος συγκέντρωσης ενδείκνυται μόνο για τη στεγνή απορρόφηση!!

- Ⓗ
- A száráz porszívózáshoz tolja a porzsákot (2. ábra) a csócsónkra. A porzsák kizárólag a száráz porszívózásra alkalmas!

- Ⓒ
- Za suho sesanje potisnite lovilno vrečo za umazanijo (slika 2) na nastavek. Lovilna vreča za umazanijo je primerna le za suho sesanje!

(AT) **Blasen**  
(GR) **Εμφύσηση**

(HU) **Fújás**  
(SLO) **Pihanje**

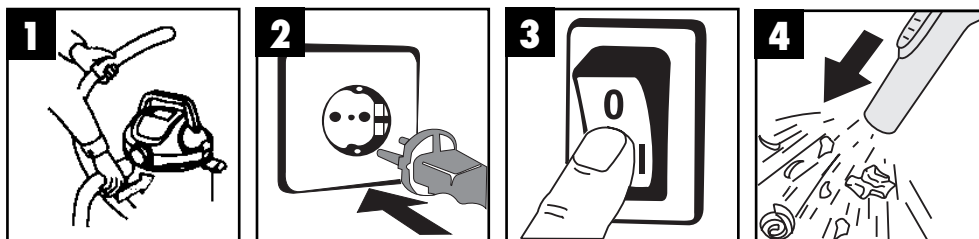

(AT) **Wartung – Reinigung**  
(GR) **Συντήρηση – Καθαρισμός**

(HU) **Karbantartás – Tisztítás**  
(SLO) **Vzdrževanje - čiščenje**

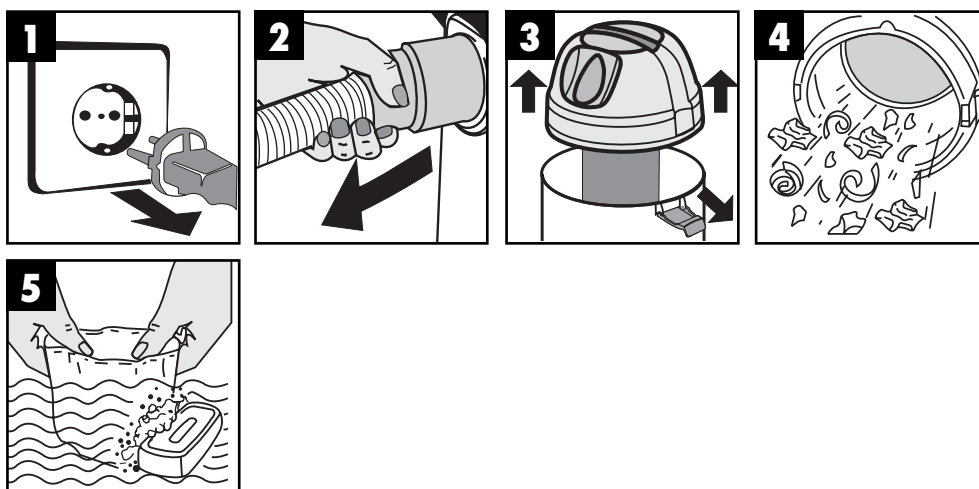



ISC GmbH · Eschenstraße 6 · D-94405 Landau/Isar



### Konformitätserklärung

- erklart folgende Konformitat gema EU-Richtlinie und Normen fur Artikel  
 explains the following conformity according to EU directives and norms for the following product  
 dclare la conformite suivante selon la directive CE et les normes concernant l'article  
 dichiara la seguente conformita secondo la direttiva UE e le norme per l'articolo  
 verklaart de volgende overeenstemming conform EU richtlijn en normen voor het product  
 declara la siguiente conformidad a tenor de la directiva y normas de la UE para el artculo  
 declara a seguinte conformidade, de acordo com a directiva CE e normas para o artigo  
 attesterer flgende overensstemmelse i medfr af EU-direktiv samt standarder for artikel  
 frklarar fljande verensstammelse enl. EU-direktiv och standarder fr artikeln  
 vakuuttaa, ett tuote tytta EU-direktiivin ja standardien vaatimukset  
 tendab toote vastavust EL direktiivile ja standarditele  
 vydav nsledujc prohlaen o shod podle smrnice EU a norem pro vrobek  
 potrjuje sledeo skladnost s smernico EU in standardi za izdelek  
 vydava nasledujce prehlasenie o zhode podl'a smernice EU a noriem pre vrobok  
 a cikkekhez az EU-irnyvonal s Normk szerint a kvetkez konformitast jelenti ki  
 deklaruje zgodnoc wymienionego ponizej artykuu z nastpujcymi normami na podstawie dyrektywy WE.  
 декларира сответното сответствие сгласно Директива на ЕС и норми за артикул  
 paskaidro adu atbilstbu ES direktvai un standartiem  
 apibdina j atitikim EU reikalavimams ir preks normoms  
 declar urmtoarea conformitate conform directivei UE i normelor pentru articolul  
 dlwnei την ακλουθη συμfρωση sμφωνα με την Οδηγa EK και τα πρτυπα για το προϊον  
 potrduje sljedecu uskladenost prema smjernicama EU i normama za artikl  
 potrduje sljedecu uskladenost prema smjernicama EU i normama za artikl  
 potrduje sledecu uskladenost prema smernicama EZ i normama za artikal  
 слeдующим удостоверяется, что слeдующие продукты соответствуют директивам и нормам ЕС  
 проголошує про зазначену нижче вдповднсть виробу директивам та стандартам ЄС на вирб  
 ja izjavuva slednata soobrznost согласно EU-direktivata i normite za artikli  
 rn ile ilgili AB direktifleri ve normlari gereince aarida aıklanan uygunluu belirtir  
 erklerer flgende samsvar i henhold til EU-direktivet og standarder for artikkel  
 Lysir uppfyllingu EU-reglna og annarra stala vru

### Nass-Trockensauger INOX 1450 WA (Royal)

- |   |  |
|---|--|
| <input type="checkbox"/> 2009/105/EC            | <input type="checkbox"/> 2006/42/EC  |
| <input checked="" type="checkbox"/> 2006/95/EC  | <input type="checkbox"/> Annex IV<br>Notified Body:<br>Notified Body No.:<br>Reg. No.:   |
| <input type="checkbox"/> 2006/28/EC             |  |
| <input type="checkbox"/> 2005/32/EC             |  |
| <input checked="" type="checkbox"/> 2004/108/EC | <input type="checkbox"/> 2000/14/EC_2005/88/EC   |
| <input type="checkbox"/> 2004/22/EC             | <input type="checkbox"/> Annex V   |
| <input type="checkbox"/> 1999/5/EC              | <input type="checkbox"/> Annex VI<br>Noise: measured $L_{WA}$ = dB (A); guaranteed $L_{WA}$ = dB (A)<br>P = kW; L/O = cm<br>Notified Body: |
| <input type="checkbox"/> 97/23/EC               |  |
| <input type="checkbox"/> 90/396/EC              | <input type="checkbox"/> 2004/26/EC<br>Emission No.:   |
| <input type="checkbox"/> 89/686/EC_96/58/EC     |  |

Standard references: EN 60335-1; EN 60335-2-2; EN 50366; EN 55014-1; EN 55014-2;  
EN 61000-3-2; EN 61000-3-3

Landau/Isar, den 15.03.2010

Weichselgartner/General Manager

Wang/Product-Management

First CE: 10  
 Art.-No.: 23.420.77 I.-No.: 11010  
 Subject to change without notice

Archive-File/Record: 2342077-10-4141750-10  
 Documents registrar: Siegfried Roider  
 Wiesenweg 22, D-94405 Landau/Isar

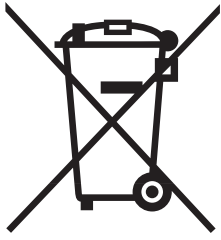

Ⓐ Nur für EU-Länder

Werfen Sie Elektrowerkzeuge nicht in den Hausmüll!

Gemäß europäischer Richtlinie 2002/96/EG über Elektro- und Elektronik-Altgeräte und Umsetzung in nationales Recht müssen verbrauchte Elektrowerkzeuge getrennt gesammelt werden und einer umweltgerechten Wiederverwertung zugeführt werden.

Recycling-Alternative zur Rücksendeaufforderung:

Der Eigentümer des Elektrogerätes ist alternativ anstelle Rücksendung zur Mitwirkung bei der sachgerechten Verwertung im Falle der Eigentumsaufgabe verpflichtet. Das Altgerät kann hierfür auch einer Rücknahmestelle überlassen werden, die eine Beseitigung im Sinne der nationalen Kreislaufwirtschafts- und Abfallgesetzes durchführt. Nicht betroffen sind den Altgeräten beigefügte Zubehörteile und Hilfsmittel ohne Elektrobestandteile.

Ⓒ Μόνο για χώρες της ΕΕ

Μη πετάτε ηλεκτρικές συσκευές στα οικιακά απορρίμματα.

Σύμφωνα με την Οδηγία 2002/96/ΕΚ για μεταχειρισμένες ηλεκτρικές και ηλεκτρονικές συσκευές και για την μετατροπή σε Εθνικό Δίκαιο πρέπει να συγκεντρώνονται χωριστά τα ηλεκτρικά εργαλεία και να ανακυκλώνονται.

Εναλλακτική λύση ανακύκλωσης αντί επιστροφής

Ο ιδιοκτήτης της ηλεκτρικής συσκευής υποχρεούται εναλλακτικά, αντί να επιστρέψει τη συσκευή, να συμβάλει στην σωστή διάθεση σε περίπτωση που δεν χρειάζεται πλέον τη συσκευή. Η μεταχειρισμένη συσκευή μπορεί να παραχωρηθεί σε Υπηρεσία απόσυρσης η οποία θα εκτελέσει την διάθεση του προϊόντος σύμφωνα με τις εθνικές προδιαγραφές ανακύκλωσης και απορριμμάτων. Δεν συμπεριλαμβάνονται τα εξαρτήματα ή βοηθητικά εξαρτήματα των μεταχειρισμένων συσκευών χωρίς ηλεκτρικά τμήματα.

Ⓜ Csak EU-országok

Ne dobja az elektromos szerszámokat a házi hulladék közé.

A villamos készülékekkel és elektromos-öregkészülékekkel kapcsolatos 2002/96/EG-i európai irányvonalaknak valamint ezeknek a nemzeti jogban történő realizálásának megfelelően az elhasznált villamos szerszámokat külön kell gyűjteni és egy környezetbaráti újraértékesítéshez juttatni.

Újrahasznosítás-alternatíva a visszaküldési felhíváshoz:

Az elektromos készülék tulajdonosa kötelezve van, a tulajdon feladása esetében, a visszaküldés helyett alternatív egy szakszerű értékesítésre. Ehhez az öreg készüléket egy visszavevő helynek lehet átengedni, amely a nemzetközi iparkörfolyamat és hulladéktörvény értelmében elvégzi a megsemmisítést. Ez nem érinti az öreg készülékekhez mellékelt villamosalkatrészek nélküli tartozékrészeket és segítőeszközöket.

Ⓜ Samo za dežele članice EU:

Ne mečite električnega orodja med hišne odpadke.

V skladu z evropsko smernico 2002/96/EG o starih električnih in elektronskih aparatih in uporabo državnih zakonov je potrebno električna orodja zbirati ločeno in odstranjevati v namen reciklaže v skladu s predpisi o varovanju okolja.

Reciklažna alternativa za poziv za vračanje:

Lastnik električnega aparata je namesto vračanja aparata dolžan sodelovati pri pravilnem recikliranju v primeru odpovedi lastništvu aparata. Stari aparat se lahko v ta namen preda tudi na prevzemnem mestu, katero izvaja odstranjevanje v smislu državnega zakona o ravnanju z odpadki. To se ne nanaša na starim aparatom priloženih delov pribora in pripomočkov brez električnih sestavnih delov.

AT

Der Nachdruck oder sonstige Vervielfältigung von Dokumentation und Begleitpapieren der Produkte, auch auszugsweise ist nur mit ausdrücklicher Zustimmung der ISC GmbH zulässig.

GR

Η ανατύπωση ή άλλη αναπαραγωγή τεκμηριώσεων και συνοδευτικών φυλλαδίων των προϊόντων της εταιρείας, ακόμη και σε αποσπάσματα, επιτρέπεται μόνο μετά από ρητή έγκριση της εταιρείας ISC GmbH.

HU

Az termékek dokumentációjának és kísérlökmányainak az utánnyomása és sokszorosítása, kivonatosan is csak az ISC GmbH kifejezett beleegyezésével engedélyezett.

SL

Ponatis ali druge vrste razmnoževanje dokumentacije in spremljajočih dokumentov proizvodov proizvajalca, tudi v izvlečkih, je dovoljeno samo z izrecnim soglasjem firme ISC GmbH.



- Ⓐ Technische Änderungen vorbehalten
- Ⓒ Ο κατασκευαστής διατηρεί το δικαίωμα τεχνικών αλλαγών
- Ⓗ Technikai változások jogát fenntartva
- Ⓢ Tehnične spremembe pridržane.

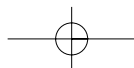

**AT GARANTIEKARTE**

Die Garantiezeit beträgt 3 Jahre und beginnt am Tag des Kaufs bzw. am Tag der Übergabe der Ware. Für die Geltendmachung von Garantieansprüchen sind die Vorlage des Kassabons sowie die Ausfüllung der Garantiekarte dringend erforderlich. Bitte bewahren Sie den Kassabon und die Garantiekarte daher auf!

Der Hersteller garantiert die kostenfreie Behebung von Mängeln, die auf Material- oder Fabrikationsfehler zurückzuführen sind, nach Wahl des Herstellers durch Reparatur, Umtausch oder Geldrückgabe. Die Garantie erstreckt sich nicht auf Schäden, die durch einen Unfall, durch ein unvorhergesehenes Ereignis (z. B. Blitz, Wasser, Feuer etc.), unsachgemäße Benützung oder Transport, Missachtung der Sicherheits- und Wartungsvorschriften oder durch sonstige unsachgemäße Bearbeitung oder Veränderung verursacht wurden.

Die Garantiezeit für Verschleiß- und Verbrauchsteile bei normalem und ordnungsgemäßen Gebrauch (z.B.: Leuchtmittel, Akkus, Reifen etc.) beträgt 6 Monate. Spuren des täglichen Gebrauches (Kratzer, Dellen etc.) stellen keinen Garantiefall dar.

Die gesetzliche Gewährleistungspflicht des Übergebers wird durch diese Garantie nicht eingeschränkt. Die Garantiezeit kann nur verlängert werden, wenn dies eine gesetzliche Norm vorsieht. In den Ländern, in denen eine (zwingende) Garantie und/oder eine Ersatzteillagerhaltung und/oder eine Schadenersatzregelung gesetzlich vorgeschrieben sind, gelten die gesetzlich vorgeschriebenen Mindestbedingungen. Das Serviceunternehmen und der Verkäufer übernehmen bei Reparaturannahme keine Haftung für eventuell auf dem Produkt vom Übergeber gespeicherte Daten oder Einstellungen.

Nach Ablauf der Garantiezeit haben Sie ebenfalls die Möglichkeit, das defekte Gerät zwecks Reparatur an die Servicestelle zu senden. Nach Ablauf der Garantiezeit anfallende Reparaturen sind kostenpflichtig. Sollten die Reparatur oder der Kostenvoranschlag für Sie nicht kostenfrei sein, werden Sie jedenfalls vorher verständigt.

Serviceadresse(n):	Hans Einhell Österreich GmbH, Brunner Straße 81 A, A-1230 Wien
Hotline:	+43 / 1 / 869 14 80
Hersteller-/Importeurbezeichnung:	ISC GmbH, Eschenstraße 6, D-94405 Landau/Isar
E-Mail:	info@einhell.at
Produktbezeichnung:	Nass-Trockensauger INOX 1450 WA
Produkt-/Herstellerkennzeichnungsnummer:	23.420.77
Artikelnummer:	20298
Aktionszeitraum:	09/2010
Firma und Sitz des Verkäufers:	HOFER KG, Hofer-Straße 2, 4642 Sattledt

Fehlerbeschreibung:	.....
	.....
Name des Käufers:	.....
PLZ/Ort:	..... Straße:.....
Tel.Nr./email:	.....
	Unterschrift: .....

**ΚΑΡΤΑ ΕΓΓΥΗΣΗΣ**

Η εγγύηση ισχύει για 3 χρόνια από την ημέρα της αγοράς ή την ημέρα της παράδοσης του προϊόντος και μόνο εφόσον η συμπληρωμένη κάρτα εγγύησης συνοδεύεται από την απόδειξη αγοράς. Φυλάξτε την απόδειξη αγοράς και την κάρτα εγγύησης!

Ο κατασκευαστής εγγυάται τη δωρεάν αποκατάσταση προβλημάτων που οφείλονται σε λάθη υλικού ή κατασκευαστικό σφάλμα. Η αποκατάσταση συνίσταται σε επισκευή, αλλαγή ή επιστροφή χρημάτων κατ' επιλογή του κατασκευαστή. Η εγγύηση δεν καλύπτει βλάβες που οφείλονται σε απρόβλεπτα γεγονότα (π.χ. κεραυνό, νερό, φωτιά κ.τ.λ.), ακατάλληλη χρήση ή μεταφορά, μη τήρηση των οδηγιών ασφαλείας και συντήρησης ή σε ακατάλληλη τροποποίηση ή επέμβαση στο προϊόν.

Κάτω από συνθήκες φυσιολογικής συνήθους χρήσης του προϊόντος παρέχεται εγγύηση 6 μηνών για εξαρτήματα και λοιπά ανταλλακτικά (π.χ. για λαμπτήρες, φορτιστές, λάστιχα κτλ.). Φθορές που προκαλούνται από την καθημερινή χρήση ιδίως από υπαιτιότητα του καταναλωτή (γρατζουνιές, βαθουλώματα κτλ.) δεν συμπεριλαμβάνονται στην εγγύηση.

Η παρούσα εγγύηση δεν είναι περιοριστική ως προς τη νόμιμη υποχρέωση παροχής εγγύησης από τον πωλητή του προϊόντος. Η διάρκεια της εγγύησης μπορεί να παραταθεί μόνο σε περίπτωση που αυτό προβλέπεται από τη νομοθεσία. Στις χώρες στις οποίες προβλέπεται εκ του νόμου (υποχρεωτική) εγγύηση και/ή διάθεση ανταλλακτικών και/ή κανονισμός αποκατάστασης βλαβών, ισχύουν οι ελάχιστες προϋποθέσεις που προβλέπονται από τον νόμο.

Σε περίπτωση επισκευής του προϊόντος το Σημείο Τεχνικής Υποστήριξης και ο πωλητής δεν φέρουν καμιά ευθύνη για τα τυχόν αποθηκευμένα αρχεία ή ρυθμίσεις στη συσκευή του πελάτη.

Μετά την λήξη της ισχύος της εγγύησης, μπορείτε, αν θέλετε, να αποστείλετε τη συσκευή για επισκευή στα σημεία τεχνικής υποστήριξης με επιβάρυνση. Σε περίπτωση που προκύψουν έξοδα επισκευής, θα προηγηθεί ενημέρωση από το Σημείο Τεχνικής Υποστήριξης.

**Η εγγύηση αυτή δεν περιορίζει τα νόμιμα δικαιώματα του καταναλωτή, τα οποία προκύπτουν από τις Ευρωπαϊκές Οδηγίες 1999/44/ΕΚ και 2005/29/ΕΚ, το Καταναλωτικό Δίκαιο σύμφωνα με το άρθρο 534-561 του Αστικού Δικαίου και την εκάστοτε ισχύουσα μορφή του νόμου 2251/1994 περί προστασίας του καταναλωτή καθώς και από τη λοιπή ελληνική νομοθεσία.**

Σημεία τεχνικής υποστήριξης:	EINHELL Ε/ΛΑΣ ΑΕ. Λασιθίου 4, 14342 Νέα Φιλαδέλφεια
Γραμμή επικοινωνίας:	+30 210 2776871
Επωνυμία κατασκευαστή/εισαγωγέα:	ISC GmbH, Eschenstraße 6, D-94405 Landau/Isar
Ηλεκτρονική διεύθυνση (Email):	/
Περιγραφή προϊόντος:	ηλεκτρική σκούπα υγρής και στεγνής αναρρόφησης Inox 1450 WA
Αύξων αριθμός (Serial Number):	23.420.77
Κωδικός προϊόντος:	20298
Ημερομηνία προσφοράς:	09/2010
Επωνυμία και έδρα του πωλητή:	Aldi Ελλάς Supermarket Συμμετοχική Ε.Π.Ε. & ΣΙΑ Ε.Ε., 26 <sup>ης</sup> Οκτωβρίου 38-40, Τ.Κ. 54627 Θεσσαλονίκη

Περιγραφή ελαττώματος: .....

Όνοματεπώνυμο πελάτη: .....

Τ.Κ./Περιοχή: ..... Οδός: .....

Τηλ./email: .....

Υπογραφή: .....

(HU) **JÓTÁLLÁSI TÁJÉKOZTATÓ**

Az importáló és forgalmazó cégneve és címe: Aldi Magyarország Élelmiszer Bt. Mészárosok útja 2, 2051 Biatorbágy	A gyártó cégneve, címe és email címe: ISC GmbH, Eschenstraße 6, D-94405 Landau/Isar
A szerviz neve, címe és telefonszáma: Einhell Hungaria Ltd. KÖZPONTI SZERVIZ - VEVŐSZOLGÁLAT 1107 BUDAPEST, MÁZSA TÉR 5-7. TEL: 06(1) 237 – 0494, FAX: 06(1) 237 – 0495 MOBIL: 06 (30) 747-1443. E-MAIL: <a href="mailto:RAKTAR@EINHELL.HU">RAKTAR@EINHELL.HU</a> NYITVA TARTÁS: H-CS: 8-17, P: 8-14	A termék megnevezése: Nedves-száraz porszívó
A termék típusa: INOX 1450 WA	Gyártási szám: 20298
A termék azonosításra alkalmas részeinek meghatározása:	Termékjelölés: 09/2010

A jótállási idő a Magyar Köztársaság területén történt vásárlás napjától számított 3 év. Az elhasználódó ill. kopó alkatrészekre (pl. világítótestek, akkumulátorok, gumibroncsok, stb.) a jótállási idő rendeltetésszerű használat esetén 6 hónap. A napi használat során keletkező sérülésekre (pl. karcolások, horpadások, stb.) a jótállás nem vonatkozik.

A vásárlás tényének és a vásárlás időpontjának bizonyítására, kérjük őrizze meg a pénztári fizetésnél kapott jótállási jegyet.

A jótállási jegy szabálytalan kiállítása vagy a fogyasztó részére történő átadásának elmaradása nem érinti a jótállási kötelezettségvállalás érvényességét.

A jótállás a fogyasztó törvényből eredő szavatossági jogait és azok érvényesíthetőségét nem korlátozza. A szerviz és a forgalmazó a kijavítás során nem felel a terméken a fogyasztó ill. harmadik személy által esetlegesen tárolt adatokért vagy beállításokért.

A fenti szerviz címen a jótállási idő lejártát követően is lehetőséget biztosítunk a hibás termék kijavítására. A jótállási idő lejártát követő javítások költsége azonban a fogyasztót terheli, amelyről részére minden esetben kellő időben előzetes tájékoztatást nyújtunk.

A jótállási igény bejelentésének időpontja:	A javításra átvétel időpontja:
A hiba oka:	A javítás módja:
A fogyasztónak történő visszaadás időpontja:	A javítási idő következtében a jótállás új határideje:
A szerviz neve és címe:	Kelt, aláírás, bélyegző:



Vevő neve:	.....	
Irányítószám/Város:	.....	Utca: .....
Tel.szám/e-mail cím:	.....	
		Alíírás: .....

Ha a meghibásodás a rendeltetészerű használatot akadályozza, a terméket a vásárlást követő három munkanapon belül érvényesített csereigény esetén kicseréljük. Amennyiben a hibás terméket már nem tartjuk készleten, úgy a teljes vételárat visszatérítjük.

A forgalmazónak törekednie kell arra, hogy a kijavítást vagy kicserélést legfeljebb tizenöt napon belül elvégezze. A kijavítás során a termékbe csak új alkatrészek kerülhetnek beépítésre.

#### **A jótállási igény bejelentése**

A jótállási jogokat a termék tulajdonosaként a fogyasztó érvényesítheti. A jótállási igény érvényesítése céljából a fogyasztó üzleteinkkel vagy közvetlenül a jelen jótállási tájékoztatón feltüntetett szervizzel léphet kapcsolatba.

A fogyasztó a hiba felfedezése után a körülmények által lehetővé tett legrövidebb időn belül köteles kifogását a kötelezettel közölni. A hiba felfedezésétől számított két hónapon belül közölt kifogást kellő időben közöltnek kell tekinteni. A közlés késedelméből eredő kárért a fogyasztó felelős. Nem számít bele a jótállás elévülési idejébe a kijavítási időnek az a része, amely alatt a fogyasztó a terméket nem tudja rendeltetészerűen használni.

A jótállási igény érvényesíthetőségének határideje a terméknek vagy jelentősebb részének kicserélése (kijavítása) esetén a kicserélt (kijavított) termékre (termékrészre), valamint a kijavítás következményeként jelentkező hiba tekintetében újból kezdődik. A rögzített bekötésű, illetve a tíz kg-nál súlyosabb, vagy tömegközlekedési eszközön kézi csomagként nem szállítható terméket az üzemeltetés helyén kell megjavítani. Ha a javítás az üzemeltetés helyén nem végezhető el, a le- és felszerelésről, valamint az el- és visszaszállításról a forgalmazó gondoskodik.

#### **A jótállási felelősség kizárása**

A jótállási kötelezettség nem áll fenn, ha a forgalmazó vagy a kijelölt szerviz bizonyítja, hogy a hiba rendeltetésellenes használat, átalakítás, szakszerűtlen kezelés, helytelen tárolás, elemi kár vagy egyéb, a vásárlást követően keletkezett okból következett be. A rendeltetésellenes használat elkerülése céljából a termékhez magyar nyelvű vásárlói tájékoztatót mellékelünk és kérjük, hogy az abban foglaltakat saját érdekében tartsa be, mert a leírtaktól eltérő használat ill. helytelen kezelés miatt bekövetkezett hiba esetén a termékért jótállást nem tudunk vállalni.

#### **A fogyasztót a jótállás alapján megillető jogok**

##### **(1) Hibás teljesítés esetén a fogyasztó**

**a) elsősorban - választása szerint - kijavítást vagy kicserélést követelhet, kivéve, ha a választott jótállási igény teljesítése lehetetlen, vagy ha az a kötelezettnek a másik jótállási igény teljesítésével összehasonlítva aránytalan többletköltséget eredményezne, figyelembe véve a szolgáltatott termék hibátlan állapotban képviselt értékét, a szerződésszegés súlyát, és a jótállási jog teljesítésével a fogyasztónak okozott kényelmetlenséget;**  
**b) ha a fogyasztónak sem kijavításra, sem kicserélésre nincs joga, vagy ha a kötelezett a kijavítást, illetve a kicserélést nem vállalta, vagy e kötelezettségének a (2) bekezdésben írt feltételekkel nem tud eleget tenni - választása szerint - megfelelő árszállítást igényelhet, vagy elállhat a szerződéstől. Jelentéktelen hiba miatt elállásnak nincs helye.**

(2) A kijavítást vagy kicserélést - a termék tulajdonságaira és a fogyasztó által elvárható rendeltetésére figyelemmel - megfelelő határidőn belül, a fogyasztónak okozott jelentős kényelmetlenség nélkül kell elvégezni.

(3) Ha a kötelezett a termék kijavítását megfelelő határidőre nem vállalja, vagy nem végzi el, a fogyasztó a hibát a kötelezett költségére maga kijavíthatja vagy mással kijavíttathatja.

#### **Eljárás vita esetén**

A jótállásra kötelezett a jótállás időtartama alatt a felelősség alól csak akkor mentesül, ha bizonyítja, hogy a hiba oka a teljesítés után keletkezett. A kötelezett a fogyasztó kifogásáról jegyzőkönyvet köteles felvenni, ennek másolatát a fogyasztónak át kell adni. Ha a kifogás rendezésének módja a fogyasztó igényétől eltér, ennek indokolását a jegyzőkönyvben meg kell adni. Ha a kötelezett a fogyasztó igényének teljesíthetőségéről annak bejelentésekor nem tud nyilatkozni, álláspontjáról legalább három munkanapon belül köteles értesíteni a fogyasztót. További vita esetén a fogyasztó a helyi Békéltető Testülethez, valamint a hatáskörrel és illetékességgel rendelkező bírósághoz fordulhat.

(SLO) **GARANCIJSKI LIST**

Garancijska doba traja 3 leta in začne teči z dnem nakupa oziroma na dan prevzema blaga. Pri uveljavljanju garancije predložite račun in izpolnjen garancijski list. Zato vas prosimo, da shranite račun in garancijski list. Proizvajalec jamči, da bo brezplačno odpravil vse napake, ki so posledica napak na materialu in napak, nastalih pri proizvodnji, pri tem pa se proizvajalec lahko odloči za popravilo, menjavo ali vračilo denarja. Garancija ne velja za škodo, nastalo zaradi nesreč, nepredvidenih dogodkov (na primer strele, vode, ognja), nepravilne uporabe ali nepravilnega prevoza, neupoštevanja varnostnih in vzdrževalnih predpisov ali zaradi nestrokovnega posega v izdelek. Garancijska doba za obrabne in potrošne dele pri normalni uporabi v skladu z navodili znaša 6 mesecev. Sledi vsakodnevne rabe izdelka (prasko, odrgnine itd.) niso predmet garancije. Garancijska doba se lahko podaljša, če to predvidevajo zakonski predpisi. Ob prevzemu izdelka, katerega je potrebno popraviti, servisno podjetje in prodajalec ne prevzemata odgovornosti za shranjene podatke oz. nastavitve. Po poteku garancijske dobe lahko prav tako pošljete na servis v popravilo okvarjene naprave. Popravila, ki se opravijo po izteku garancijske dobe, je potrebno plačati. V takšnem primeru boste vsekakor predhodno obveščeni.

**Proizvajalec jamči za kakovost oziroma brezhibno delovanje v garancijskem roku, ki začne teči v trenutku, ko potrošnik/končni porabnik prevzame blago. Če popravila ni mogoče izvesti v roku 45 dni, se prodajalec lahko odloči, ali bo izdelek zamenjal ali pa povrnil nakupno ceno. Garancijska doba se podaljša za čas popravila. Proizvajalec je po poteku garancijske dobe dolžan zagotavljati servisiranje in nadomestne dele za obdobje, ki je vsaj trikrat daljše od garancijske dobe. Če za izdelek v Sloveniji ni zagotovljenega servisa, se za servisno mesto štejejo prodajalne, kjer se izdelek prodaja. V tem primeru vas prosimo, da se oglasite v eni od prodajaln.**

Naslov(i) servisa:	GMA ELEKTROMEHANIKA d.o.o., CESTA ANDREJA BITENCA 115, 1000 LJUBLJANA
Pomoč po telefonu:	01 58 38 304
Oznaka proizvajalca/uvoznika:	ISC GmbH, Eschenstraße 6, D-94405 Landau/lsar
E-pošta:	/
Oznaka izdelka:	Sesalnik za mokro in suho sesanje Inox 1450 WA
Številka izdelka/proizvajalca:	23.420.77
Številka izdelka:	20298
Obdobje akcije:	09/2010
Podjetje in sedež prodajalca:	Hofer trgovina d.o.o., Kranjska cesta 1, 1225 Lukovica

Opis napake: .....

.....

Ime kupca: .....

Poštna številka in kraj: ..... Ulica:.....

Tel./e-pošta: .....

Podpis: .....

**Hersteller / Κατασκευαστής / Gyártó / Proizvajalec:**  
**ISC GmbH, Eschenstraße 6, D-94405 Landau/Isar**

**Χώρα προέλευσης: Κίνα**  
**Származási hely: Kína**