



/// PARKSIDE®



GENERATOR PSE 2800 B2

GB IE CY

GENERATOR

Operation and Safety Notes
Translation of original operation manual

GR CY

ΓΕΝΗΤΡΙΑ

Υποδείξεις χειρισμού και ασφαλείας
Μετάφραση των αυθεντικών οδηγιών λειτουργίας

DE AT CH

STROMERZEUGER

Bedienungs- und Sicherheitshinweise
Originalbetriebsanleitung

IAN 85052

GB IE CY



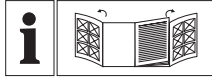

GB IE CY

Before reading, unfold both pages containing illustrations and familiarise yourself with all functions of the device.

GR CY

Πριν ξεκινήσετε την ανάγνωση, ανοίξτε τις δυο σελίδες με τις εικόνες και εξοικειωθείτε με όλες τις λειτουργίες της συσκευής.

DE AT CH

Klappen Sie vor dem Lesen die beiden Seiten mit den Abbildungen aus und machen Sie sich anschließend mit allen Funktionen des Gerätes vertraut.

| | | | |
|----------|-------------------------------------|--------|----|
| GB/IE/CY | Operation and Safety Notes | Page | 5 |
| GR/CY | Υποδείξεις χειρισμού και ασφαλείας | Σελίδα | 17 |
| DE/AT/CH | Bedienungs- und Sicherheitshinweise | Seite | 29 |



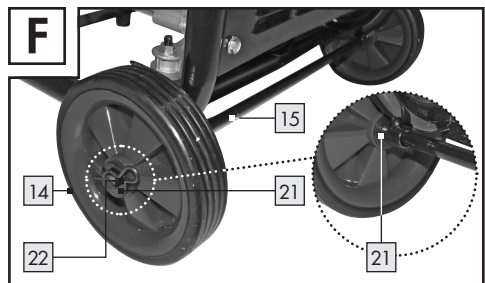
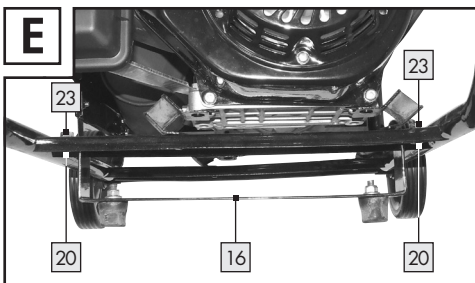
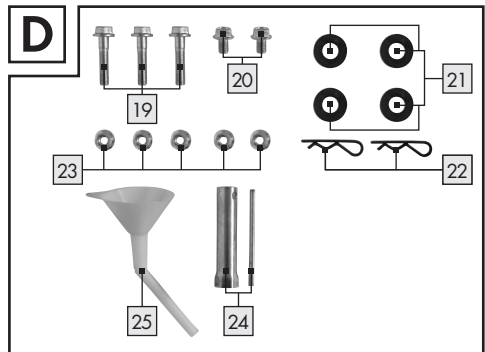
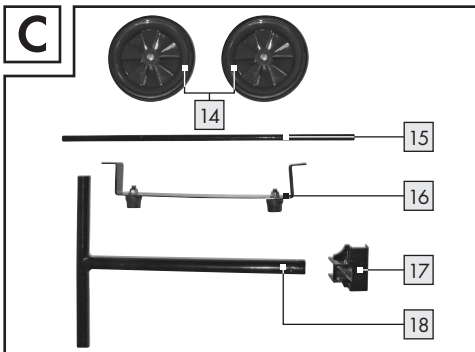
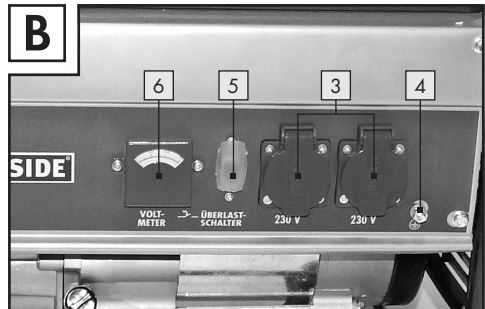
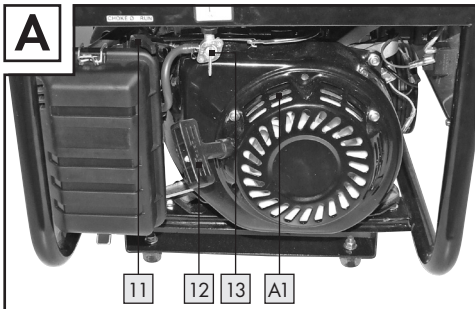
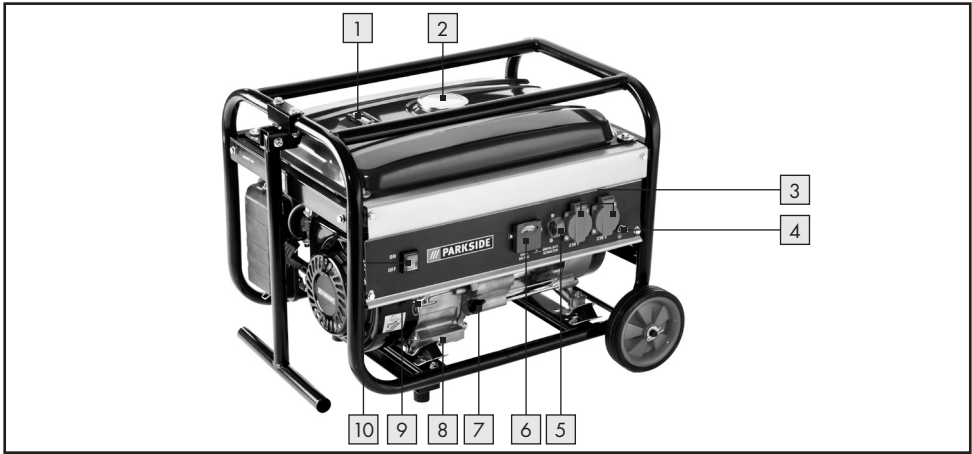

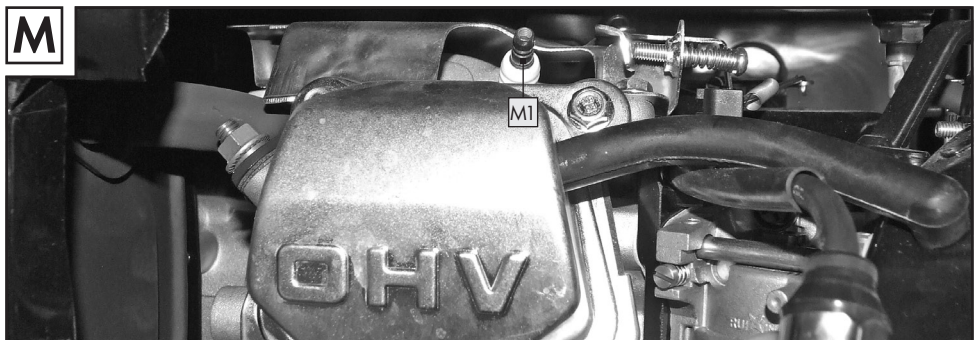
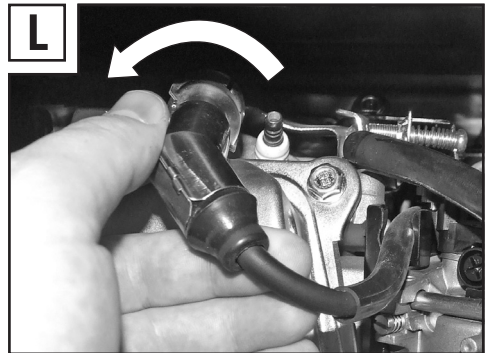
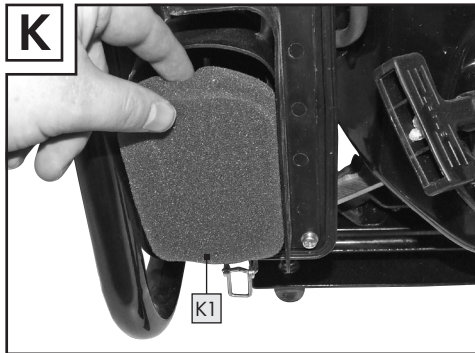
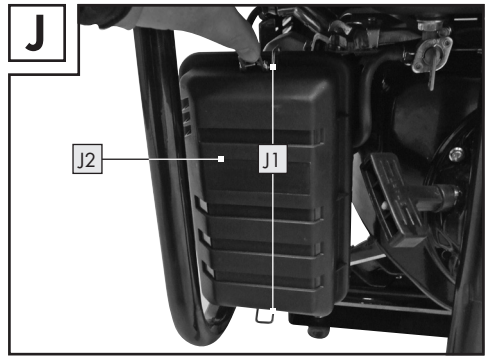
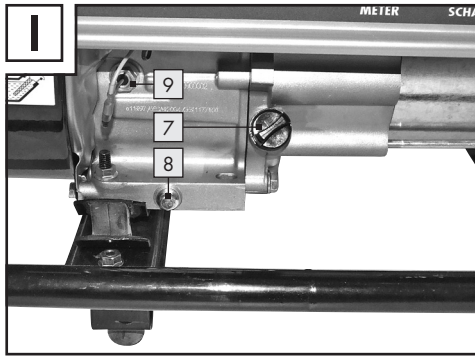
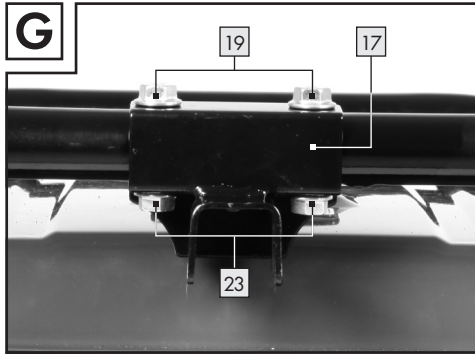













| | |
|--|---------|
| Introduction | Page 6 |
| Safety Information | Page 6 |
| Layout | Page 8 |
| Intended use | Page 8 |
| Technical data | Page 8 |
| Before starting the equipment | |
| Assembly | Page 9 |
| Electrical safety | Page 9 |
| Environmental protection | Page 9 |
| Connecting to earth | Page 9 |
| Operation | Page 9 |
| Starting the engine | Page 10 |
| Connecting consumers to the generator | Page 10 |
| Switching off the engine | Page 10 |
| Overload cut-out 2 x 230 V socket-outlets | Page 10 |
| Cleaning, maintenance, storage, transport and ordering of spare parts | |
| Cleaning | Page 10 |
| Air filter | Page 11 |
| Spark plug | Page 11 |
| Changing the oil and checking the oil level (before using the equipment) | Page 11 |
| Low oil switch-off | Page 11 |
| Preparing the equipment for long-term storage | Page 11 |
| Preparing the equipment for transport | Page 12 |
| Ordering replacement parts | Page 12 |
| Disposal and recycling | Page 12 |
| Troubleshooting guide | Page 13 |
| Maintenance schedule | Page 13 |
| Guarantee certificate | Page 15 |
| Declaration of conformity | Page 16 |

The following pictograms are used in these operating instructions / on the device:

| | | | |
|---|---|---|--|
|  | Important! Read the operating instructions! |  | Volt (AC) |
| | |  | Watts (effective power) |
|  | Always heed warning labels and safety instructions! |  | Wear suitable protective gloves. |
| | |  | Important! Hot parts. Keep your distance. |
|  | Keep children away from the generator! |  | |
| | |  | Important! Switch off the engine before refueling. |
|  | Important! Exhaust fumes are toxic; do not operate in areas which are not ventilated. |  | |
| | |  | Explosive material! |

Generator PSE 2800 B2

● Introduction



We congratulate you on the purchase of your new device. You have chosen a high quality product. The instructions for use are part of the product. They contain important information concerning safety, use and disposal. Before using the product, please familiarise yourself with all of the safety information and instructions for use. Only use the unit as described and for the specified applications. If you pass the product on to anyone else, please ensure that you also pass on all the documentation with it.









IMPORTANT!

When using the equipment, a few safety precautions must be observed to avoid injuries and damage. Please read the complete operating instructions and safety information with due care. Keep this manual in a safe place so that the information is available at all times. If you give the equipment to any other person, hand over these operating instructions and the safety information as well. We cannot accept any liability for damage or accidents which arise due to a failure to follow these instructions and the safety information.



Safety Information

- No changes may be made to the generator.
- Only original parts may be used for maintenance and accessories.

-  **IMPORTANT!** Danger of poisoning. Emissions, fuels and lubricants are toxic. Do not inhale emissions.
-  Children are to be kept away from the generator.
-  **IMPORTANT!** Risk of burns. Do not touch the exhaust system or drive unit. Please observe the warning notes depicted on the generator.
- Wear suitable ear protection when in the vicinity of the equipment.
-  **IMPORTANT!** Petrol and petrol fumes are highly combustible or explosive.
-  Never operate the generator in non-ventilated rooms or in a highly inflammable environment. If you intend to operate the generator in rooms with good ventilation, the exhaust gases must be channeled directly outdoors through an exhaust hose.
-  **IMPORTANT!** Toxic exhaust gases can escape despite the exhaust hose. Due to the fire hazard, never direct the exhaust hose towards inflammable materials.
-  **RISK OF EXPLOSION!** Never operate the generator in rooms with combustible materials.
- The speed preset by the manufacturer is not allowed to be changed. The generator or connected equipment may be damaged.
- Secure the generator against shifting and toppling during transport.
- Place the generator at least 1 m away from walls and equipment connected to them.
- Place the generator in a secure, level position. Do not turn, tip or change the generator's position while it is working.
- Always switch off the engine when transporting and refueling the generator.
- Make sure that when you refuel the generator no fuel is spilt on the engine or exhaust pipe.
- Never operate the generator in rain or snow.
- Never touch the generator with wet hands.
- Guard against electric danger.
- When working outdoors, use only extension cables that are approved for outdoor use and which are marked accordingly (H07RN).
- The overall length of the extension cables used is not allowed to exceed 50 m for 1.5 mm² and 100 m for 2.5 mm².
- No changes may be made to the settings of the motor or generator.
- Installation, repair and maintenance work must only be performed by authorised qualified personnel.
- Do not refuel or empty the tank near open lights, fire or sparks. Do not smoke!
- Do not touch any mechanically driven or hot parts. Do not remove the safety guards.
- Do not expose the equipment to damp or dust.
 - Permissible ambient temperature**
-10 to +40°;
 - altitude:**
1000 m above sea level,
 - relative humidity:**
90 % (non-condensing)
- Generators may only be stressed up to the limit of the nominal load under the given operating conditions. If the generator is used under conditions that differ from the ones stated above, and motor or generator cooling is impaired, e.g. as a result of operation in small rooms, the load must be reduced. A reduction in the load must be made at higher temperatures, altitude and humidity, compared with that stated in the operating conditions.
- The generator is driven by a combustion engine, which produces heat in the range of the exhaust (on the opposite side of the socket) and exhaust outlet. You should therefore avoid coming near these surfaces because of risk of skin burns.
- The values quoted in the technical data under sound power level (LWA) and sound pressure level (LpA) are emission values and not necessarily reliable workplace values. As there is a correlation between emission and immission levels, the values cannot be taken to reliably determine the possible need for additional precautions. Factors influencing the current immission level of the user / operator include the properties of the work area, other sound sources etc., e.g. the number of machines and other neighboring processes, and the time span over which the user / operator is subjected to the noise. Also, the permitted immission level

Safety Information

can vary from country to country. Nevertheless, this information makes it possible for the user to be able to make a better assessment of the dangers and risks involved.

IMPORTANT: Use only normal, unleaded petrol as fuel.

⚠ WARNING!

Read all the safety regulations and instructions. Any errors made in following the safety regulations and instructions may result in an electric shock, fire and/or serious injury.

Keep all safety regulations and instructions in a safe place for future use.

● **Layout (Fig. A-M)**

- 1 Tank indicator
- 2 Tank cover
- 3 2 x 230 V~ socket-outlets
- 4 Earth connection
- 5 Overload cut-out
- 6 Voltmeter
- 7 Oil filler screw
- 8 Oil drainage screw
- 9 Oil deficiency protection for low oil switch-off
- 10 On/Off switch
- 11 Choke lever
- 12 Reversing starter
- 13 Petrol cock
- 14 Wheels
- 15 Axle
- 16 Foot
- 17 Push bar holder
- 18 Push bar
- 19 Screws size M8 x 40
- 20 Screws size M8 x 16
- 21 Washers for wheels
- 22 Securing split pins for wheels
- 23 Nuts M8
- 24 Screwdriver
- 25 Spark plug wrench

● **Intended use**

The device is designed for applications operated with a 230 V alternating current source. Be sure to observe the restrictions in the safety instructions. The generator is intended to provide electric power tools and light sources with electricity. When using the device with household appliances, please check their suitability in accordance with the relevant manufacturer's instructions. In case of doubt, ask an authorized dealer of the respective equipment.

The equipment is to be used only for its prescribed purpose. Any other use is deemed to be a case of misuse. The user/operator and not the manufacturer will be liable for any damage or injuries of any kind caused as a result of this.

Please note that our equipment has not been designed for use in commercial, trade or industrial applications. Our warranty will be voided if the equipment is used in commercial, trade or industrial businesses or for equivalent purposes.

● **Technical data**

| | |
|-------------------------------------|-----------------------|
| Generator: | Synchronous |
| Protection type: | IP23M |
| Continuous rated power Prated (S1): | 2600 W |
| Maximum power Pmax (S2 2 min): | 2800 W |
| Rated voltage U _{rated} : | 2 x 230 V~ |
| Rated current I _{rated} : | 11.3 A |
| Frequency f _{rated} : | 50 Hz |
| Drive engine design: | 4-stroke, air-cooled |
| Displacement: | 208 cm ³ |
| Fuel: | Petrol |
| Tank capacity: | 15 l |
| Engine oil: | approx. 0.6 l (15W40) |

| | |
|---------------------------------------|------------------|
| Consumption at 2/3 load: | approx. 1.36 l/h |
| Weight: | 42 kg |
| LpA sound pressure level: | 74,2 dB(A) |
| Uncertainty K: | 2 dB(A) |
| LWA sound power level | 96 dB(A) |
| K uncertainty: | 2,3 dB(A) |
| Power factor cos φ: | 1 |
| Power class: | G1 |
| Max. temperature: | 40 °C |
| Max. altitude (above mean sea level): | 1,000 m |
| Spark plug: | LD F6TC |

Operating mode S1 (continuous operation)

The equipment can be continuously operated with the quoted power output.

Operating mode S2 (temporary operation)

The equipment may be temporarily operated with the quoted power output 2 min.

● Before starting the equipment

● Assembly

The installation of the equipment requires two open-ended wrenches (size 12).

- Assemble all parts before filling in fuel and oil in order to prevent the fluids from leaking out.
- Assemble the foot [16], wheels [14] and push bar [18] as shown in Figures E-H.
- To mount the wheels, first slide the axle [15] through the mountings on the bottom of the generator and fit the wheels [14] as shown on Figure F.

● Electrical safety

- Electric supply cables and connected equipment must be in perfect condition.
- The generator is to be operated only with equipment whose voltage specifications conform to the generator's output voltage.
- Never connect the generator to the power supply (socket-outlet).
- Keep the cable length to the consumer as short as possible.

● Environmental protection

- Dispose of soiled maintenance material and operating materials at the appropriate collection point.
- Recycle packaging material, metal and plastics.

● Connecting to earth

- The housing must be connected to earth in order to discharge static electricity. To do this, connect one end of a cable to the earth connection [4] on the generator (Fig. B) and the other end to an external earth.

● Operation

⚠ IMPORTANT! You must fill up with engine oil (approx. 0.6 l) and fuel before you can start the engine.

- Check the fuel level and engine oil level, refill if necessary by topping up the oil through the oil filler screw [7] and the petrol through the petrol filler cap [2].
- Make sure that the generator has sufficient ventilation.
- Make sure that the ignition cable is secured to the spark plug.
- Inspect the immediate vicinity of the generator.
- Disconnect any electrical equipment which may already be connected to the generator.

● Starting the engine

⚠ **IMPORTANT!**

When starting with the reserve starter [12], the motor may recoil suddenly as it starts up, resulting in hand injuries.

-  Wear protective gloves when starting the equipment.
- Open the petrol cock [13] by turning it down.
- Set the ON/OFF switch [10] to the "ON" position.
- Move the choke lever [11] to position I Ø I.
- Start the engine with the reversing starter [12], by pulling forcefully on the handle. If the engine does not start, pull the handle again.
- Push the choke lever [11] back after the engine has started.

● Connecting consumers to the generator

- Connect the equipment you want to use to the 230 V~sockets [3].

⚠ **IMPORTANT!** These sockets may be loaded continuously (S1) with 2600W and temporarily (S2) for a maximum of 2 minutes with 2800W.

- The generator is suitable for 230 V~ AC appliances only.
- Do not connect the generator to the household mains system as this may result in damage to the generator itself or to other electrical appliances in your home.

Note: Some electrical appliances (power jigsaws, drills, etc.) may have a higher level of power consumption when used in difficult conditions

● Switching off the engine

- Before you switch off the generator, allow it to run briefly with no consumers so that it can "cool down".

- Set the ON/OFF switch [10] to the "OFF" position.
- Close the petrol cock [13].

● Overload cut-out 2 x 230 V socket-outlets

⚠ **IMPORTANT! The generator is fitted with an overload cut-out.**

This shuts down the sockets [3]. You can restart the sockets [3] by pressing the overload cut-out [5].

⚠ **IMPORTANT! If this happens, reduce the electric power you are taking from the generator or remove any defective connected appliances.**

⚠ **IMPORTANT! Defective overload cut-outs must be replaced only by overload cut-outs of identical design and with the same performance data. If repairs are necessary, please contact your customer service center.**

● Cleaning, maintenance, storage, transport and ordering of spare parts

Switch off the motor and pull the spark plug boot from the spark plug before doing any cleaning and maintenance work on the equipment.

⚠ **ATTENTION! Stop the appliance instantly and contact your point of service:**

- In the event of unusual vibrations or noise
- If the engine appears to be overloaded or misfires

● Cleaning

- Keep all safety devices, air vents (Fig. A/Item A1) and the motor housing free of dirt and dust as far as possible. Wipe the equipment

with a clean cloth or blow it down with compressed air at low pressure.

- We recommend that you clean the equipment immediately after you use it.
- Clean the equipment regularly with a damp cloth and some soft soap. Do not use cleaning agents or solvents; these may be aggressive to the plastic parts in the equipment. Ensure that no water can get into the interior of the equipment.

● Air filter

In this connection, please also read the service information.

- Clean the air filter at regular intervals, and replace it if necessary.
- Open both clips (Fig. J/J1) and remove the air filter cover (Fig. J/J2).
- Remove the filter elements (Fig. K/K1)
- Do not use abrasive cleaning agents or petrol to clean the elements.
- Clean the elements by tapping them on a flat surface. In cases of stubborn dirt first clean with soapy water, then rinse with clear water and air-dry.
- Assemble in reverse order.

● Spark plug (Fig. L-M)

Check the spark plug for dirt and grime after 20 hours of operation and if necessary clean it with a copper wire brush. Thereafter service the spark plug after every 50 hours of operation.

- Pull off the spark plug boot (Fig. L) by twisting.
- Remove the spark plug (Fig. M/M1) with the supplied spark plug wrench [24](#).
- Assemble in reverse order.

● Changing the oil and checking the oil level (before using the equipment)

The motor oil is best changed when the motor is at working temperature.

- Only use motor oil (15 W 40).
 - Place the generator on a slightly inclined surface so that the oil drainage screw [8](#) is at the lower end.
 - Open the oil filler screw [7](#).
 - Open the oil drainage screw and let the hot engine oil drain out into a drip tray.
 - After the old oil has drained out, close the oil drainage screw and place the generator on a level surface again.
 - Fill in engine oil up to the top mark on the oil dip stick (approx. 0.6 liters).
- ⚠ IMPORTANT!** Do not screw the dipstick (oil filler screw) in to check the oil level, simply insert it up to the thread.
- Dispose of the waste oil properly.

● Low oil switch-off

The low oil switch-off responds, if not enough engine oil is present. In this case, the engine will not start or switches off automatically after a short period of operation. A restart will only be possible after topping-up the oil level (see Chapter „Changing the oil and checking the oil level (before using the equipment)“).

● Preparing the equipment for long-term storage

Warning: Do not empty the petrol tank in enclosed areas, near fire or when smoking. Petrol fumes can cause explosions and fire.

- Empty the petrol tank using a petrol suction pump.
- Petrol and oil have to be disposed off according to the regulations. Please inform yourself, where a suitable collection point is near you.

- Start the engine and run it until the tank and fuel line are completely empty and the engine stalls.
- Please change the oil after an operation time of 20, respectively 50 hours. For this, remove the old oil from the warm engine and refill with new oil.
- Remove spark plug (Fig. M / Pos. M1). Fill about 20 ml of oil into the cylinder using an oil can. Pull the pull cord slowly, so that the oil protects the cylinder from the inside. Screw the spark plug back in.
- Clean the entire appliance to protect the paint.
- Store the appliance in a well ventilated area.

● Preparing the equipment for transport

- Empty the petrol tank using a petrol suction pump.
- Always let the engine run until it has used up the remainder of petrol in the tank.
- Empty the engine oil from the warm engine.
- Remove the spark plug boot (Fig. L) from the spark plug.
- Secure the equipment, e.g. with straps, against shifting.

● Ordering replacement parts

Please provide the following information on all orders for spare parts:

- Model/type of the equipment
- Article number of the equipment
- ID number of the equipment

For our latest prices and information please go to www.isc-gmbh.info

● Disposal and recycling

The equipment is supplied in packaging to prevent it from being damaged in transit. The raw materials in this packaging can be reused or recycled. The equipment and its accessories are made of various

types of material, such as metal and plastic. Defective components must be disposed of as special waste. Ask your dealer or your local council.

For EU countries only



Never place any electric power tools in your household refuse!

To comply with European Directive 2002/96/EC concerning old electric and electronic equipment and its implementation in national laws, old electric power tools have to be separated from other waste and disposed of in an environment-friendly fashion, e.g. by taking to a recycling depot.

Recycling alternative to the return request:

Instead of returning the equipment to the manufacturer, the owner of the electrical equipment is obliged to ensure that the equipment is properly disposed of if he abandons ownership. The old equipment can be returned to a suitable collection point, that will dispose of the equipment in accordance with the national recycling and waste disposal regulations. This does not apply to any accessories or aids without electrical components supplied with the old equipment.

● Troubleshooting guide

| Fault | Cause | Remedy |
|--|---|--|
| Engine does not start | Automatic oil cut-out has not responded | Check oil level, top up engine oil |
| | Spark plug fouled | Clean or replace spark plug (electrode spacing 0.6 mm) |
| | No fuel | Refuel / have the petrol cock checked |
| Generator has too little or no voltage | Controller or capacitor defective | Contact your dealer |
| | Overcurrent circuit-breaker has triggered | Actuate the circuit-breaker and reduce the consumers |
| | Air filter dirty | Clean or replace the filter |

● Maintenance schedule

Please adhere to the following maintenance periods in order to ensure a failure-free operation.

IMPORTANT! The equipment must be filled with engine oil and fuel before it is started.

| | Before each use | After an operating period of 20 hours | After an operating period of 50 hours | After an operating period of 100 hours | After an operating period of 300 hours |
|------------------------------------|-----------------|---|---------------------------------------|--|--|
| Checking the engine oil | X | | | | |
| Changing the engine oil | | For the first time, then every 50 hours | X | | |
| Checking the air filter | X | | | | Change the filter insert if necessary |
| Cleaning the air filter | | | X | | |
| Cleaning the petrol filter | | | | X | |
| Visual inspection of the equipment | X | | | | |

Maintenance schedule

| | Before each use | After an operating period of 20 hours | After an operating period of 50 hours | After an operating period of 100 hours | After an operating period of 300 hours |
|--|-----------------|---------------------------------------|--|--|--|
| Cleaning the spark plug | | | Distance: 0.6 mm, replace if necessary | | |
| Checking and readjusting the throttle valve on the carburetor | | | | | X* |
| Cleaning the cylinder head | | | | | X* |
| Set the valve play | | | | | X* |
| Important: The positions marked with "x*" should only be carried out by an authorized dealer. | | | | | |

The reprinting or reproduction by any other means, in whole or in part, of documentation and papers accompanying products is permitted only with the express consent of ISC GmbH.

Technical changes subject to change.

● Guarantee certificate

Dear Customer,

All of our products undergo strict quality checks to ensure that they reach you in perfect condition. In the unlikely event that your device develops a fault, please contact our service department at the address shown on this guarantee card. Of course, if you would prefer to call us then we are also happy to offer our assistance under the service number printed below. Please note the following terms under which guarantee claims can be made:

1. These guarantee terms cover additional guarantee rights and do not affect your statutory warranty rights. We do not charge you for this guarantee.
2. Our guarantee only covers problems caused by material or manufacturing defects, and it is restricted to the rectification of these defects or replacement of the device. Please note that our devices have not been designed for use in commercial, trade or industrial applications. Consequently, the guarantee is invalidated if the equipment is used in commercial, trade or industrial applications or for other equivalent activities. The following are also excluded from our guarantee: compensation for transport damage, damage caused by failure to comply with the installation/assembly instructions or damage caused by unprofessional installation, failure to comply with the operating instructions (e.g. connection to the wrong mains voltage or current type), misuse or inappropriate use (such as overloading of the device or use of non-approved tools or accessories), failure to comply with the maintenance and safety regulations, ingress of foreign bodies into the device (e.g. sand, stones or dust), effects of force or external influences (e.g. damage caused by the device being dropped) and normal wear resulting from proper operation of the device. This applies in particular to rechargeable batteries for which we nevertheless issue a guarantee period of 12 months.

The guarantee is rendered null and void if any attempt is made to tamper with the device.

3. The guarantee is valid for a period of 3 years starting from the purchase date of the device. Guarantee claims should be submitted before the end of the guarantee period within two weeks of the defect being noticed. No guarantee claims will be accepted after the end of the guarantee period. The original guarantee period remains applicable to the device even if repairs are carried out or parts are replaced. In such cases, the work performed or parts fitted will not result in an extension of the guarantee period, and no new guarantee will become active for the work performed or parts fitted. This also applies when an on-site service is used.
4. In order to assert your guarantee claim, please send your defective device postage-free to the address shown below. Please enclose either the original or a copy of your sales receipt or another dated proof of purchase. Please keep your sales receipt in a safe place, as it is your proof of purchase. It would help us if you could describe the nature of the problem in as much detail as possible. If the defect is covered by our guarantee then your device will either be repaired immediately and returned to you, or we will send you a new device.

Of course, we are also happy offer a chargeable repair service for any defects which are not covered by the scope of this guarantee or for units which are no longer covered. To take advantage of this service, please send the device to our service address.

Einhell UK Ltd
Morpeth Wharf
Twelve Quays
Birkenhead, Wirral
CH41 1LF · Tel. 0151 6491500
Fax 0151 6491501

IAN 85052

/// PARKSIDE

GB/IE/CY | 15

● Declaration of conformity

Einhell Germany AG · Wiesenweg 22 · D-94405 Landau/Isar



Konformitätserklärung

D erklärt folgende Konformität gemäß EU-Richtlinie und Normen für Artikel
GB explains the following conformity according to EU directives and norms for the following product
F déclare la conformité suivante selon la directive CE et les normes concernant l'article
I dichiara la seguente conformità secondo la direttiva UE e le norme per l'articolo
NL verklaart de volgende overeenstemming conform EU richtlijn en normen voor het product
E declara la siguiente conformidad a tenor de la directiva y normas de la UE para el artículo
P declara a seguinte conformidade, de acordo com a directiva CE e normas para o artigo
DK attesterer følgende overensstemmelse i medfør af EU-direktiv samt standarder for artikel
S förklarar följande överensstämmelse enl. EU-direktiv och standarder för artikeln
FIN vakuuttaa, että tuote täyttää EU-direktiivin ja standardien vaatimukset
EE tõendab toote vastavust EL direktiivile ja standarditele
CZ vydává následující prohlášení o shodě podle směrnice EU a norem pro výrobek
SLO potrjuje sledečo skladnost s smernico EU in standardi za izdelek
SK vydáva nasledujúce prohlásenie o zhode podľa smernice EÚ a noriem pre výrobok
H a cikkhez az EU-irányvonal és Normák szerint a következő konformitást jelenti ki

PL deklaruje zgodność wymienionego poniżej artykułu z następującymi normami na podstawie dyrektywy WE.
BG декларира съответното съответствие съгласно Директива на ЕС и норми за артикул
LV paskaidro šādu atbilstību ES direktīvai un standartiem
LT apibūdina šį atitikimą EU reikalavimams ir prekės normoms
RO declară următoarea conformitate conform directivei UE și normelor pentru articolul
GR δηλώνει την ακόλουθη συμμόρφωση σύμφωνα με την Οδηγία ΕΚ και τα πρότυπα για το προϊόν
HR potvrđuje sljedeću usklađenost prema smjernicama EU i normama za artikl
 Izjava o sukladnosti za ovaj proizvod dostupna je na internet stranici www.lidl.hr.
BIH potvrđuje sljedeću usklađenost prema smjernicama EU i normama za artikl
RS potvrđuje sledeću usklađenost prema smernicama EZ i normama za artikal
RUS следующим удостоверяется, что следующие продукты соответствуют директивам и нормам ЕС
UKR проголошує про зазначену нижче відповідність виробу директивам та стандартам ЄС на виріб
MK ja izjavува slednata soobraznost согласно EU-direktivavata i normite za artikli
TR Ürünü ile ilgili AB direktifleri ve normları gereğince aşağıda açıklanan uygunluğu belirtir
N erklærer følgende samsvar i henhold til EU-direktivet og standarder for artikkel
IS Lýsir uppfyllingu EU-reglna og annarra staðla vöru

Generator PSE 2800 B2 (Parkside)

- | | |
|---|--|
| <input type="checkbox"/> 87/404/EC_2009/105/EC | <input checked="" type="checkbox"/> 2006/42/EC |
| <input type="checkbox"/> 2005/32/EC_2009/125/EC | <input type="checkbox"/> Annex IV Notified Body; Notified Body No.: Reg. No.: |
| <input type="checkbox"/> 2006/95/EC | <input checked="" type="checkbox"/> 2000/14/EC_2005/88/EC |
| <input type="checkbox"/> 2006/28/EC | <input type="checkbox"/> Annex V |
| <input checked="" type="checkbox"/> 2004/108/EC | <input checked="" type="checkbox"/> Annex VI Noise measured: $L_{WA} = 93,7$ dB (A); guaranteed $L_{WA} = 96$ dB (A) P = KW; L/O = cm Notified Body: TÜV SÜD Industrie Service GmbH, Westendstrasse 199, 80686 München, Deutschland (N.B.: 0036) |
| <input type="checkbox"/> 2004/22/EC | |
| <input type="checkbox"/> 1999/5/EC | |
| <input type="checkbox"/> 97/23/EC | |
| <input type="checkbox"/> 90/396/EC_2009/142/EC | |
| <input type="checkbox"/> 89/686/EC_96/58/EC | <input checked="" type="checkbox"/> 2006/28/EC Emission No.: e11*97/68SA*2010/26*1622*01 |
| <input checked="" type="checkbox"/> 2011/65/EC | |

Standard references: EN 12601; EN 55012; EN 61000-6-1

Landau/Isar, den 20.10.2012

Weichselgartner/General-Manager











Yong/Product-Management

First CE: 12
 Art.-No.: 41.524.95 I.-No.: 11012
 Subject to change without notice

Archive-File/Record: NAPR007041
 Documents registrar: Robert Mayn
 Wiesenweg 22, D-94405 Landau/Isar

| | |
|---|-----------|
| Εισαγωγή | Σελίδα 18 |
| Υποδείξεις ασφαλείας | Σελίδα 19 |
| Περιγραφή της συσκευής..... | Σελίδα 20 |
| Ενδεδειγμένη χρήση..... | Σελίδα 20 |
| Τεχνικά χαρακτηριστικά..... | Σελίδα 21 |
| Πριν τη θέση σε λειτουργία | |
| Συναρμολόγηση | Σελίδα 21 |
| Ηλεκτρική ασφάλεια..... | Σελίδα 21 |
| Προστασία περιβάλλοντος..... | Σελίδα 22 |
| Γείωση | Σελίδα 22 |
| Χειρισμός | |
| Εκκίνηση κινητήρα | Σελίδα 22 |
| Φόρτωση της γεννήτριας | Σελίδα 22 |
| Σβήστε τον κινητήρα..... | Σελίδα 22 |
| Προστασία υπερφόρτωσης πρίζες 2 x 230V..... | Σελίδα 23 |
| Καθαρισμός, συντήρηση, αποθήκευση, μεταφορά και παραγγελία ανταλλακτικών | |
| Καθαρισμός | Σελίδα 23 |
| Φίλτρο αέρα..... | Σελίδα 23 |
| Μπουζί..... | Σελίδα 23 |
| Αλλαγή λαδιού, έλεγχος στάθμης λαδιού (πριν από κάθε χρήση)..... | Σελίδα 24 |
| Μηχανισμός απενεργοποίησης λαδιού..... | Σελίδα 24 |
| Προετοιμασία για την αποθήκευση | Σελίδα 24 |
| Προετοιμασία για μεταφορά..... | Σελίδα 24 |
| Παραγγελία ανταλλακτικών..... | Σελίδα 24 |
| Διάθεση στα απορρίμματα και επαναχρησιμοποίηση | Σελίδα 25 |
| Πίνακας αναζήτησης αιτίας βλάβης | Σελίδα 25 |
| Συντήρηση | Σελίδα 25 |
| Εγγυηση | Σελίδα 27 |
| Δήλωση Συμμόρφωσης | Σελίδα 28 |

Σε αυτές τις οδηγίες χρήσης / συσκευής μπορούν να χρησιμοποιηθούν τα παρακάτω εικονογράμματα:

| | | | |
|---|--|---|--|
|  | Προσοχή! Διαβάστε τις οδηγίες χρήσης! | V~ | Volt (Εναλλασσόμενη τάση) |
| | | W | Watt (Αποτελεσματική ισχύς) |
|  | Προσέχετε τις προειδοποιητικές υποδείξεις και τις υποδείξεις ασφαλείας! |  | Φοράτε προστατευτικά γάντια. |
| | |  | Προσοχή! Καυτά τμήματα. Να κρατάτε απόσταση. |
|  | Κρατήστε τα παιδιά μακριά από την γεννήτρια! |  | |
|  | Προσοχή! Τα καυσαέρια είναι δηλητηριώδη, μην την χρησιμοποιείτε σε μη-αεριζόμενους χώρους. |  | |
| | |  | Προσοχή! Όταν βάζετε βενζίνη να σβήνετε τον κινητήρα. |
|  | Κίνδυνος έκρηξης! |  | Απομακρύνετε τη συσκευασία και τη συσκευή φιλικά προς το περιβάλλον! |

Γεννήτρια PSE 2800 B2

● Εισαγωγή



Σας συγχαίρουμε για την αγορά της νέας σας συσκευής. Επιλέξατε ένα προϊόν υψηλών προδιαγραφών. Οι οδηγίες χρήσης είναι μέρος αυτού του προϊόντος. Περιέχουν σημαντικές πληροφορίες σχετικά με την ασφάλεια, το χειρισμό και την απόρριψη. Πριν τη χρήση του προϊόντος εξοικειωθείτε με όλες τις οδηγίες χρήσης και ασφαλείας. Χρησιμοποιείτε το προϊόν μόνο με τον τρόπο που περιγράφεται και για τον τομέα εφαρμογής που αναφέρεται. Σε περίπτωση μεταβίβασης του προϊόντος σε τρίτους παραδώστε μαζί και όλα τα έγγραφα.



ΠΡΟΣΟΧΗ!

Κατά τη χρήση των συσκευών πρέπει, προς αποφυγή τραυματισμών, να τηρούνται και να λαμβάνονται ορισμένα μέτρα ασφαλείας.

Διαβάστε για το λόγο αυτό προσεκτικά τις Οδηγίες χρήσης / Υποδείξεις ασφαλείας.

Φυλάξτε τις καλά για να έχετε τις πληροφορίες πάντα στη διάθεσή σας.

Εάν παραδώσετε τη συσκευή σε άλλα άτομα, δώστε μαζί και αυτές τις Οδηγίες χρήσης / Υποδείξεις ασφαλείας. Δεν αναλαμβάνουμε καμία ευθύνη για ατυχήματα ή βλάβες που οφείλονται σε μη τήρηση αυτών των Οδηγιών χρήσης και των Υποδείξεων ασφαλείας.

**Υποδείξεις ασφαλείας**

- Δεν επιτρέπονται μεταβολές της γεννήτριας.
- Για συντήρηση και αξεσουάρ επιτρέπεται μόνο η χρήση γνήσιων ανταλλακτικών.



ΠΡΟΣΟΧΗ! Κίνδυνος δηλητηρίασης, τα απαέρια, τα καύσιμα και τα λιπαντικά είναι τοξικά, δεν επιτρέπεται η εισπνοή απαερίων.



- Να κρατάτε τα παιδιά μακριά από τη γεννήτρια.



ΠΡΟΣΟΧΗ! Κίνδυνος εγκαύματος, μην αγγίζετε το σύστημα απαερίων και τη μονάδα μετάδοσης κίνησης. Τηρείτε τις υποδείξεις ασφάλειας στην γεννήτρια.

- Να χρησιμοποιείτε κατάλληλη ηχοπροστασία όταν βρίσκεστε κοντά στη συσκευή.



ΠΡΟΣΟΧΗ! Η βενζίνη και οι ατμοί της βενζίνης είναι εύφλεκτοι ή και εκρηκτικοί.



Μη χρησιμοποιείτε τη γεννήτρια σε μη αεριζόμενους χώρους ή σε εύφλεκτο περιβάλλον. Όταν χρησιμοποιείτε τη γεννήτρια σε καλά αεριζόμενους χώρους, πρέπει τα απέρια να οδηγηθούν με σωλήνα απευθείας στο ύπαιθρο.



ΠΡΟΣΟΧΗ! Ακόμη και με χρήση σωλήνα απαερίων δεν αποκλείεται η διαφυγή τοξικών απαερίων. Λόγω του κινδύνου πυρκαγιάς δεν επιτρέπεται ποτέ να κατευθυνθεί ο σωλήνας απαερίων προς εύφλεκτα υλικά.



ΚΙΝΔΥΝΟΣ ΕΚΡΗΞΗΣ! Η γεννήτρια να μη λειτουργεί ποτέ σε χώρους με εύφλεκτα υλικά.

- Ο από τον κατασκευαστή προρυθμισμένος αριθμός στροφών δεν επιτρέπεται να αλλαχτεί. Μπορεί να υποστούν βλάβη η γεννήτρια ή οι συνδεδεμένες συσκευές.
- Κατά τη διάρκεια της μεταφοράς να ασφαρίζετε τη γεννήτρια κατά ολίθησης και πώσης.
- Να τοποθετείτε τη γεννήτρια τουλάχιστον 1 μέτρο μακριά από τοίχους ή συνδεδεμένες συσκευές.

- Να τοποθετείτε τη γεννήτρια σε ασφαλή, επίπεδη θέση. Απαγορεύεται η περιστροφή ή η κλίση της ή η αλλαγή της θέσης της κατά τη διάρκεια της λειτουργίας.
- Κατά τη μεταφορά και την πλήρωση με καύσιμο
- Προσέξτε να μη χυθεί καύσιμο πάνω στον κινητήρα ή την εξάτμιση.
- Μη λειτουργείτε την γεννήτρια ποτέ στη βροχή ή στο χιόνι.
- Ποτέ μη πιάνετε τη γεννήτρια με υγρά χέρια.
- Προστατευθείτε από ηλεκτροπληξία.
- Στο ύπαιθρο να χρησιμοποιείτε μόνο τα για το σκοπό αυτό εγκεκριμένες μπαλαντέζες με την ανάλογη σήμανση (HO7RN).
- Εάν χρησιμοποιείτε μπαλαντέζες, το μήκος τους δεν επιτρέπεται να είναι πάνω από 50 m για 1,5 mm² και 100 m για 2,5 mm².
- Δεν επιτρέπονται οποιεσδήποτε μεταβολές στις ρυθμίσεις του κινητήρα ή της γεννήτριας.
- Οι εργασίες εγκατάστασης, επισκευής και ρύθμισης επιτρέπεται να εκτελούνται μόνο από εξουσιοδοτημένο εξειδικευμένο προσωπικό.
- Μη συμπληρώνετε ή μην εκκινώνετε καύσιμο κοντά σε ανοικτή πηγή φωτός, κοντά σε φωτιά ή σε σημεία σπινθηροβολίας. Μη καπνίζετε!
- Μην αγγίζετε μηχανικά κινούμενα ή καυτά τμήματα. Αφαιρέστε τα προστατευτικά καλύμματα.
- Οι συσκευές δεν επιτρέπεται να εκτίθενται σε υγρασία ή σκόνη.

Επιτρεπτή θερμοκρασία περιβάλλοντος:
-10 έως +40°

ύψος:

1000 m άνω NN

σχ. υγρασία:

90% (χωρίς σχηματισμό συμπυκνώματος)

- Οι γεννήτριες μπορούν να φορτίζονται μόνο υπό δεδομένες συνθήκες λειτουργίας ως την ονομαστική τους ισχύ. Αν η γεννήτρια χρησιμοποιείται σε συνθήκες όχι όπως αυτές που περιγράφονται παραπάνω και η ψύξη κινητήρα ή γεννήτριας είναι περιορισμένη, π.χ. ως συνέπεια λειτουργίας σε στενούς χώρους, πρέπει να πραγματοποιηθεί μια μείωση της φόρτισης. Μια μείωση της φόρτισης πραγματοποιείται λόγω πιο αυξημένης θερμοκρασίας, ύψους και υγρασίας από τις συνθήκες λειτουργίας.

- Η γεννήτρια κινείται με κινητήρα καύσης, ο οποίος δημιουργεί θερμότητα στην περιοχή της εξάτμισης (στην άλλη πλευρά, απέναντι από την πρίζα) και της εξόδου της εξάτμισης. Να αποφεύγετε να πλησιάζετε τις επιφάνειες αυτές λόγω του κινδύνου δερματικών εγκαυμάτων.
- Στα τεχνικά χαρακτηριστικά αναφέρονται τιμές εκπομπής θορύβων για στάθμη ηχητικής πίεσης (LWA) και στάθμη ακουστικής ισχύος (LpA) που δεν παριστάνουν οπωσδήποτε ασφαλείς τιμές στάθμης στον τόπο εργασίας. Επειδή σχετίζονται οι τιμές εκπομπής θορύβου και οι τιμές εισροής θορύβου, η τιμή αυτή δεν μπορεί να αποτελέσει αξιόπιστη βάση για τον προσδιορισμό ενδεχόμενων απαραίτητων πρόσθετων μέτρων προστασίας. Παράγοντες που επιδρούν στην επικρατούσα στάθμη εισροής θορύβων κατά την εργασία περιλαμβάνουν τις ιδιότητες του χώρου εργασίας, άλλες πηγές θορύβων, κλπ. όπως π.χ. τον αριθμό των μηχανών και άλλων γειτονικών διαδικασιών, και το χρονικό διάστημα έκθεσης του χειριστή στο θόρυβο. Επίσης μπορεί η επιτρεπτή τιμή εισροής θορύβων να διαφέρει από χώρα σε χώρα. Παρόλα αυτά η πληροφορία αυτή παρέχει στην επιχείρηση, στην οποία λειτουργεί η μηχανή, τη δυνατότητα καλύτερης εκτίμησης των κινδύνων.

ΠΡΟΣΟΧΗ: Να χρησιμοποιείτε μόνο αμόλυβδη βενζίνη σαν καύσιμο.

⚠ ΠΡΟΕΙΔΟΠΟΙΗΣΗ!

Διαβάστε όλες τις Υποδείξεις ασφαλείας και τις Οδηγίες. Σε περίπτωση παραλείψεων κατά την τήρηση των Υποδείξεων ασφαλείας η συνέπεια μπορεί να είναι ηλεκτροπληξία, πυρκαγιά και/ή σοβαροί τραυματισμοί.

Φυλάξτε για μελλοντική χρήση όλες τις Υποδείξεις ασφαλείας και τις οδηγίες.

● Περιγραφή της συσκευής (εικ. A-M)

- 1 Ένδειξη ντεπόζιτου
- 2 Καπάκι ντεπόζιτου
- 3 2 x 230V~ πρίζες
- 4 Σύνδεση γείωσης
- 5 Ασφάλεια υπερφόρτωσης
- 6 Βολτόμετρο
- 7 Βίδα πλήρωσης λαδιού
- 8 Βίδα εκκένωσης λαδιού
- 9 Ασφάλεια έλλειψης λαδιού για μηχανισμό απενεργοποίησης λαδιού
- 10 Διακόπτης ενεργοποίησης/απενεργοποίησης
- 11 Μοχλός τσοκ
- 12 Σύστημα σχοινιού εκκίνησης
- 13 Βαλβίδα βενζίνης
- 14 Τροχοί
- 15 Άξονας τροχού
- 16 Βάση
- 17 Στήριγμα βραχίονα ώθησης
- 18 Βραχίονας ώθησης
- 19 Βίδες M8 x 40
- 20 Βίδες M8 x 16
- 21 Ροδέλες για τροχούς
- 22 Ασφαλιστικές περόνες για τροχούς
- 23 Παξιμάδια M8
- 24 Κατσαβίδι
- 25 Κλειδί για μπουζί

● Ενδειγμένη χρήση

Η συσκευή είναι κατάλληλη για τις χρήσεις που προβλέπουν λειτουργία σε πηγή εναλλασσόμενης τάσης 230V.

Να προσέχετε οπωσδήποτε τους περιορισμούς στις υποδείξεις ασφαλείας. Σκοπός της γεννήτριας είναι η κίνηση ηλεκτρικών εργαλείων και η τροφοδότηση φωτιστικών πηγών. Στις οικιακές συσκευές παρακαλούμε να ελέγχετε πρώτα την καταλληλότητα βάσει των στοιχείων του κατασκευαστή. Σε περίπτωση αμφιβολιών ρωτήστε το για την εκάστοτε συσκευή ειδικό συμβεβλημένο κατάστημα.

Η μηχανή να χρησιμοποιείται μόνο για το σκοπό για τον οποίο προορίζεται. Κάθε πέραν τούτου

Υποδείξεις ασφαλείας / Πριν τη θέση σε λειτουργία

χρήση δεν είναι ενδεδειγμένη. Για ζημιές ή τραυματισμούς παντός είδους που οφείλονται σε μη ενδεδειγμένη χρήση ευθύνεται ο χρήστης / χειριστής και όχι ο κατασκευαστής.

Παρακαλούμε να προσέξετε, πως οι συσκευές μας δεν έχουν κατασκευαστεί για επαγγελματική, βιοτεχνική και βιομηχανική χρήση. Δεν αναλαμβάνουμε καμία εγγύηση, εάν η συσκευή χρησιμοποιηθεί σε βιοτεχνίες ή βιομηχανίες ή σε παρόμοιες εργασίες.

● Τεχνικά χαρακτηριστικά

| | |
|--|-----------------------------------|
| Γεννήτρια: | σύγχρονη |
| Είδος προστασίας: | IP23M |
| Διαρκής ισχύς P_{nenn} (S1): | 2600 W |
| Μέγιστη ισχύς P_{max} (S2 2 min): | 2800 W |
| Ονομαστική τάση U_{nenn} : | 2 x 230V~ |
| Ονομαστικό ρεύμα: I_{nenn} : | 11,3 A |
| Συχνότητα f_{nenn} : | 50 Hz |
| Είδος κατασκευής κινητήριας μηχανής: | κινητήρας τετράχρονος, υδρόψυκτος |
| Κυβισμός: | 208 cm ³ |
| Καύσιμο: | Βενζίνη |
| Χωρητικότητα ντεπόζιτου: | 15 l |
| Λάδι κινητήρα: | περ. 0,6 l (15W40) |
| Κατανάλωση σε 2/3 φορτίου: | περ. 1,36 l/h |
| Βάρος: | 42 kg |
| Στάθμη ηχητικής πίεσης L_{pA} : | 74,2 dB(A) |
| Αβεβαιότητα K: | 2 dB(A) |
| Στάθμη ακουστικής ισχύος LWA: | 96 dB (A) |
| Αβεβαιότητα K: | 2,3 dB(A) |
| Συντελεστής ισχύος cos φ: | 1 |
| Κλάση ισχύος: | G1 |
| Μέγιστη θερμοκρασία: | 40 °C |

| | |
|-----------------------------------|---------|
| Μέγ. ύψος τοποθέτησης (υψόμετρο): | 1000 m |
| Μπουζί: | LD F6TC |

Είδος λειτουργίας S1 (συνεχής λειτουργία)

Η μηχανή μπορεί να λειτουργήσει συνεχώς με την αναφερόμενη ισχύ.

Είδος λειτουργίας S2 (σύντομη λειτουργία)

Η μηχανή επιτρέπεται να λειτουργήσει μόνο για ένα σύντομο χρονικό διάστημα με την αναφερόμενη ισχύ (2 min).

● Πριν τη θέση σε λειτουργία

● Συναρμολόγηση

Για την συναρμολόγηση της συσκευής χρειάζεστε δύο διπλά κλειδιά (μέγεθος κλειδιού 12).

- Συναρμολογήστε όλα τα τμήματα πριν γεμίσετε καύσιμο και λάδι για να αποφύγετε την εκροή υγρών.
- Συναρμολογήστε το πόδι **16**, τους τροχούς **14** και τον βραχίονα ώθησης **18** όπως παριστάνεται στις απεικονίσεις E-H.
- Για τη συναρμολόγηση των τροχών σπρώξτε πρώτα τον άξονα του τροχού **15** από τα στηρίγματα στην κάτω πλευρά της γεννήτριας και συναρμολογήστε τους τροχούς **14** όπως φαίνεται στην εικόνα F.

● Ηλεκτρική ασφάλεια

- Τα ηλεκτρικά καλώδια και οι συνδεδεμένες συσκευές πρέπει να είναι σε άσφογη κατάσταση.
- Επιτρέπεται μόνο η σύνδεση συσκευών των οποίων συμφωνεί η τάση με την τάση εξόδου της γεννήτριας.
- Ποτέ μη συνδέετε τη γεννήτρια με το δίκτυο (πρίζα).
- Τα καλώδια προς τον καταναλωτή να είναι όσο λιγότερο μακριά γίνεται.

● Προστασία περιβάλλοντος

- Να παραδίδετε ακάθαρτα υλικά εργασιών συντήρησης και βοηθητικές ύλες στα για το σκοπό αυτό λειτουργούντα κέντρα συλλογής.
- Να παραδίδετε τα υλικά συσκευασίας, μέταλλα και πλαστικά υλικά για ανακύκλωση.

● Γείωση

- Για την απαγωγή στατικού ηλεκτρισμού επιβάλλεται η γείωση του περιβλήματος. Για το σκοπό αυτό συνδέστε ένα καλώδιο στη μία πλευρά στη σύνδεση γείωσης [4] της γεννήτριας (εικ. Β) και στην άλλη πλευρά με εξωτερική γείωση.

● Χειρισμός

⚠ ΠΡΟΣΟΧΗ! Κατά την πρώτη θέση σε λειτουργία πρέπει να γεμίσετε λάδι κινητήρα (περ. 0,6 λίτρα) και καύσιμο.

- Ελέγξτε την στάθμη καυσίμου και λαδιού μηχανής, αναπληρώστε πιθανώς, με το να πληρώσετε με λάδι στην βίδα πλήρωσης λαδιού [7] και καύσιμο στο καπάκι δεξαμενής [2].
- Να φροντίζετε για επαρκή αερισμό της συσκευής.
- Σιγουρευτείτε πως το καλώδιο έναυσης έχει στερεωθεί στο μπουζί.
- Να παρατηρείτε τον χώρο κοντά στη γεννήτρια.
- Αποσυνδέστε από τη γεννήτρια ενδεχομένως συνδεδεμένες ηλεκτρικές συσκευές.

● Εκκίνηση κινητήρα

⚠ ΠΡΟΣΟΧΗ! Κατά την εκκίνηση με το κορδόνι [12] μπορεί να προκληθεί δυνατή αντίκρουση από τον εκκινούμενο κινητήρα και να προκληθούν έτσι τραυματισμοί στο χέρι.

-  Κατά την εκκίνηση να φοράτε πάντα προστατευτικά γάντια.

- Ανοίξτε τη βαλβίδα της βενζίνης [13] στρίβοντας την προς τα κάτω.

- Φέρτε τον διακόπτη ενεργοποίησης/απενεργοποίησης [10] στη θέση „ON“.
- Βάλτε το τσοκ [11] στη θέση I Ø I.
- Βάλτε μπροστά τον κινητήρα με το κορδόνι [12] τραβώντας δυνατά από τη λαβή. Εάν δεν πάει μπροστά η μηχανή, ξανατραβήξτε από τη λαβή.
- Σπρώξτε το τσοκ [11] πάλι πίσω μετά την εκκίνηση του κινητήρα.

● Φόρτωση της γεννήτριας

- Συνδέστε τις συσκευές στις πρίζες 230V~ [3]

⚠ ΠΡΟΣΟΧΗ! Για αυτές τις πρίζες επιτρέπεται συνεχές φορτίο (S1) 2600 W και για περιορισμένο χρονικό διάστημα (S2) επί μάζιμουμ 2 λεπτά με 2800 W.

- Μη συνδέετε τη γεννήτρια σε οικιακό δίκτυο, διότι έτσι μπορεί να προκληθεί η βλάβη της γεννήτριας ή άλλων ηλεκτρικών συσκευών στο σπίτι.
- Η γεννήτρια προορίζεται για συσκευές εναλλασσόμενης τάσης 230V~.

Υπόδειξη: Μερικές ηλεκτρικές συσκευές (πριόνια, τρυπάνια κλπ.) μπορεί να καταναλώνουν περισσότερο ρεύμα, όταν λειτουργούν υπό δυσχερείς συνθήκες.

● Σβήστε τον κινητήρα

- Αφήστε τη γεννήτρια να λειτουργήσει σύντομα χωρίς φορτίο πριν την απενεργοποιήσετε, για να κρυώσει λίγο το μηχανήμα.
- Βάλτε τον διακόπτη ενεργοποίησης/απενεργοποίησης [10] στη θέση „OFF“.
- Κλείστε τη βάνα για τη βενζίνη [13].

● Προστασία υπερφόρτωσης πρίζες 2 x 230 V

⚠ ΠΡΟΣΟΧΗ! Η συσκευή είναι εξοπλισμένη με σύστημα προστασίας από υπερφόρτωση. Το σύστημα αυτό απενεργοποιεί τις πρίζες [3]. Με πίεση του συστήματος προστασίας από υπερφόρτωση [5] μπορούν να επαναλειτούργησουν οι πρίζες [3].

⚠ ΠΡΟΣΟΧΗ! Στην περίπτωση αυτή μειώστε την ηλεκτρική ισχύ που απορροφάτε από τη γεννήτρια ή απομακρύντε τις ελαττωματικές συνδεδεμένες συσκευές.

⚠ ΠΡΟΣΟΧΗ! Οι ελαττωματικοί διακόπτες προστασίας από υπερφόρτωση επιτρέπεται να αντικατασταθούν μόνο από διακόπτες με τα ίδια στοιχεία ισχύος. Σε περίπτωση αποριών να αποτανθείτε προς το τμήμα εξυπηρέτησης.

● Καθαρισμός, συντήρηση, αποθήκευση, μεταφορά και παραγγελία ανταλλακτικών

Πριν από όλες τις εργασίες καθαρισμού και συντήρησης να σβήνετε τον κινητήρα και να βγ'αζετε το βύσμα του μπουζί από το μπουζί.

⚠ ΠΡΟΣΟΧΗ! Απενεργοποιήστε την συσκευή αμέσως και απευθυνθείτε στην υπηρεσία σας σέρβις:

- Σε περίπτωση περιέργων δονήσεων ή θορύβων
- Εάν νομίζετε πως υπερφορτώνεται ο κινητήρας ή παρουσιάζει αστοχίες

● Καθαρισμός

- Να διατηρείτε τα συστήματα προστασίας, τις σχισμές αερισμού (εικ. A/Pos. A1) και το κέλυφος του κινητήρα όσο πιο καθαρά και ελεύθερα από σκόνη γίνεται. Σκουπίζετε τη συσκευή με ένα καθαρό πανί, ή καθαρίστε το με πεπεισμένο αέρα σε χαμηλή πίεση.

- Συνιστούμε να καθαρίζετε τη συσκευή αμέσως μετά από κάθε χρήση.
- Να καθαρίζετε τη συσκευή τακτικά με ένα υγρό πανί και λίγο μαλακό σαπούνι. Μη χρησιμοποιείτε καθαριστικά ή διαλύτες, γιατί δεν αποκλείεται να καταστρέψουν την επιφάνεια της συσκευής. Προσέξτε να μην περάσει νερό στο εσωτερικό της συσκευής.

● Φίλτρο αέρα

Προσέξτε τις πληροφορίες σέρβις.

- Να καθαρίζετε τακτικά το φίλτρο του αέρα, εάν χρειαστεί να το αντικαταστήσετε.
- Ανοίξτε και τους δύο συνδετήρες (εικ. J/Pos. J1) και αφαιρέστε το καπάκι του φίλτρου του αέρα (εικ. J/Pos. J2).
- Αφαιρέστε τα στοιχεία του φίλτρου (εικ. K/Pos. K1).
- Για τον καθαρισμό των στοιχείων δεν επιτρέπεται να χρησιμοποιηθούν διαβρωτικά καθαριστικά ή βενζίνη.
- Καθαρίστε τα στοιχεία με ελαφρό κτύπημα σε επίπεδη επιφάνεια. Σε περίπτωση επίμονων ακαθαρσιών να πλυθούν με σαπουνόνερο, κατόπιν να ξεπλυθούν με καθαρό νερό και να τα αφήσετε να στεγνώσουν στον αέρα.
- Η συναρμολόγηση εκτελείται στην αντίστροφη σειρά.

● Μπουζί (εικ. L-M)

Να ελέγξετε για πρώτη φορά το μπουζί μετά από 20 ώρες λειτουργίας για ακαθαρσίες και καθαρίστε το ενδεχομένως με χάλκινη συρματόβουρτσα. Κατόπιν η συντήρηση του μπουζί να γίνεται κάθε 50 ώρες λειτουργίας.

- Για το σκοπό αυτό τραβήξτε το βύσμα του μπουζί (εικ. L) με περιστροφική κίνηση.
- Απομακρύντε το μπουζί (εικ. M/Pos. M1) με το συμπαραδιδόμενο κλειδί για το μπουζί [24].
- Η συναρμολόγηση εκτελείται στην αντίστροφη σειρά.

● Αλλαγή λαδιού, έλεγχος στάθμης λαδιού (πριν από κάθε χρήση)

Η αλλαγή του λαδιού του κινητήρα να εκτελείται σε θερμό κινητήρα.

- Να χρησιμοποιείτε μόνο λάδι για κινητήρες (15 W 40).
- Τοποθετήστε τη γεννήτρια σε κατάλληλη επιφάνεια, ελαφριά λοξά προς τη βίδα εκκένωσης λαδιού [8].
- Ανοίξτε τη βίδα πλήρωσης λαδιού [7].
- Ανοίξτε τη βίδα εκκένωσης λαδιού και εκκενώστε το θερμό λάδι σε δοχείο περισυλλογής.
- Αφού εκκενωθεί το μεταχειρισμένο λάδι, κλείστε τη βίδα εκκένωσης λαδιού και επαναστήστε τη γεννήτρια στα ίσια.
- Γεμίστε λάδι κινητήρα μέχρι το επάνω σημάδι της ράβδου μέτρησης λαδιού (περ. 0,6 l).

⚠ ΠΡΟΣΟΧΗ! Μη βιδώνετε το μπαστούνακι μέτρησης λαδιού (βίδα στομίου πλήρωσης λαδιού) για τον έλεγχο της στάθμης του λαδιού, αλλά να το βάζετε μέσα μέχρι το σπειρώμα.

- Το μεταχειρισμένο λάδι πρέπει να διατεθεί στα απορρίμματα σύμφωνα με τις ισχύουσες διατάξεις.

● Μηχανισμός απενεργοποίησης λαδιού

Ο μηχανισμός απενεργοποίησης λαδιού ενημερώνει, όταν υπάρχει πολύ λίγο διαθέσιμο λάδι. Ο κινητήρας δεν μπορεί σε αυτή την περίπτωση να ξεκινήσει ή να απενεργοποιείται αυτόματα μετά από λίγο χρονικό διάστημα. Μια εκκίνηση είναι δυνατή μόνο μετά από πλήρωση μηχανικού λαδιού (βλέπε κεφάλαιο „Αλλαγή λαδιού, έλεγχος στάθμης λαδιού (πριν από κάθε χρήση)“).

● Προετοιμασία για την αποθήκευση

Προειδοποίηση: Μην αφαιρείτε τη βενζίνη σε κλειστούς χώρους, κοντά σε φωτιά ή όταν καπνίζετε. Οι ατμοί του αερίου μπορεί να προκαλέσουν εκρήξεις ή πυρκαγιά.

- Να αδειάζετε το ρεζερβουάρ βενζίνης με αντλία για αναρρόφηση βενζίνης.
- Καύσιμο και λάδι πρέπει να παρέχονται τακτικά. Πληροφορηθείτε σχετικά με τα κατάλληλα σημεία συλλογής κοντά σας.
- Βάλτε μπροστά τον κινητήρα και αφήστε τον να λειτουργήσει μέχρι να καταναλωθεί η υπόλοιπη βενζίνη.
- Κάνετε μια αλλαγή λαδιού μετά από μια διάρκεια λειτουργίας 20 ή 50 ωρών. Για αυτό βγάλτε το παλιό λάδι μηχανής από τον ζεστό κινητήρα και πληρώστε με νέο.
- Βγάλτε τα μπουζι (Εικ. Μ/θέση. Μ 1). Πληρώστε με ένα λαδωτήρι περ. 20 ml λάδι στον κύλινδρο. Τραβήξτε το σχοινί εκκίνησης αργά, ώστε το λάδι να προστατέψει τον κύλινδρο. Ξαναβιδώστε τα μπουζι.
- Καθαρίζετε ολόκληρη την συσκευή, για να προστατεύετε την βαφή.
- Αποθηκεύετε την συσκευή σε έναν καλά αεριζόμενο χώρο.

● Προετοιμασία για μεταφορά

- Να αδειάζετε το ρεζερβουάρ βενζίνης με αντλία για αναρρόφηση βενζίνης.
- Αφήστε τον κινητήρα να λειτουργήσει μέχρι να καταναλωθεί η υπόλοιπη βενζίνη.
- Αδειάστε το λάδι από τον θερμό κινητήρα.
- Για το σκοπό αυτό τραβήξτε το βύσμα του μπουζι (εικ. L) από το μπουζι.
- Ασφαλίστε τη συσκευή, για παράδειγμα με ζώνες σύσφιξης, κατά ενδεχόμενης ολίσθησης.

● Παραγγελία ανταλλακτικών

Κατά την παραγγελία ανταλλακτικών να αναφέρετε τα εξής:

- Τύπος της συσκευής
- Αριθμός είδους της συσκευής
- Αριθμός ταύτισης της συσκευής

Θα βρείτε τις ισχύουσες τιμές και πληροφορίες στην ιστοσελίδα www.isc-gmbh.info

● Διάθεση στα απορρίμματα και επαναχρησιμοποίηση

Η συσκευή βρίσκεται σε μία συσκευασία προς αποφυγή ζημιών κατά τη μεταφορά. Αυτή η συσκευασία αποτελείται από πρώτες ύλες και έτσι μπορεί να επαναχρησιμοποιηθεί ή να ανακυκλωθεί. Η συσκευή και τα εξαρτήματά της αποτελούνται από διάφορα υλικά, όπως π.χ. μέταλλο και πλαστικά υλικά. Να παραδίδετε τα ελαττωματικά εξαρτήματα σε κέντρα συλλογής ειδικών απορριμμάτων. Ενημερωθείτε στα ειδικά καταστήματα ή στην διοίκηση της κοινότητας!

Μόνο για κράτη-μέλη της Ε.Ε.



Μη πετάτε τις ηλεκτρικές συσκευές στα οικιακά απορρίμματα!

Σύμφωνα με την ευρωπαϊκή Οδηγία 2002/96/ΕΚ για απόβλητα ειδών ηλεκτρικού και ηλεκτρονικού εξοπλισμού και την ενσωμάτωσή της σε εθνικό δίκαιο, πρέπει η παλιές ηλεκτρικές συσκευές να συγκεντρώνονται και να παραδίδονται για ανακύκλωση φιλική για το περιβάλλον.

Εναλλακτική λύση ανακύκλωσης αντί για επιστροφή:

Ο ιδιοκτήτης της ηλεκτρικής συσκευής υποχρεούται αντί της επιστροφής να συμβάλει στη σωστή ανακύκλωση σε περίπτωση που δεν συνεχίζει να χρησιμοποιεί τη συσκευή. Η παλιά συσκευή μπορεί να παραχωρηθεί σε κέντρο επιστροφής ηλεκτρικών συσκευών με την έννοια των εθνικών νόμων ανακύκλωσης και διαχείρισης αποβλήτων. Δεν συμπεριλαμβάνονται τα τμήματα παλιών συσκευών και τα βοηθητικά στοιχεία χωρίς ηλεκτρικά εξαρτήματα.

● Πίνακας αναζήτησης αιτίας βλάβης

| Βλάβη | Αιτία | Αποκατάσταση |
|---|--|---|
| Δεν παίρνει μπροστά οκινητήρας | Αποκρίνεται το σύστημα απεργοποίησης σε χαμηλή-στάθμη λαδιού | Έλεγχος στάθμης λαδιού, συμπλήρωση λαδιού κινητήρα |
| | Καπνισμένο μπουζί | Καθαρισμός του μπουζί, ή αντικατάστασή του. Απόσταση ηλεκτροδίων 0,6 mm |
| | δεν υπάρχει καύσιμο | Συμπληρώστε καύσιμο / να ελεγχθεί η βαλβίδα βενζίνης |
| Η γεννήτρια έχει πολύ χαμηλή ή καθόλου τάση | Ελαττωματικός ρυθμιστής ή συμπτωκωτής | Συμβουλευθείτε ειδικό κατάστημα |
| | Αποκρίθηκε ο διακόπτης ασφαλείας | Πιέστε το διακόπτη και μειώστε τους καταναλωτές |
| | Ακάθαρτο φίλτρο αέρα | Καθαρίστε ή αντικαταστήστε το |

● Συντήρηση

Να τηρούνται οπωσδήποτε οι επόμενες προθεσμίες συντήρησης ώστε να εξασφαλιστεί μία ομαλή λειτουργία.

Προσοχή! Κατά την πρώτη θέση σε λειτουργία πρέπει να γεμίσετε λάδι κινητήρα και καύσιμο.

Συντήρηση

| | Πριν από- κάθε χρήση | Μετά απόλει- τουργία 20 ωρών | Μετά απόλει- τουργία 50 ωρών Μετά απόλειτουρ- για 100 ωρών | Μετά απόλει- τουργία 100 ωρών | Μετά απόλει- τουργία 300 ωρών |
|---|-------------------------|------------------------------------|--|-------------------------------------|---------------------------------------|
| Έλεγχος λαδιού- του κινητήρα | X | | | | |
| Αλλαγή λαδιού- του κινητήρα | | Πρώτη φορά μετά κάθε 50 ώρες | X | | |
| Έλεγχος του- φίλτρου αέρα | X | | | | Ενδεχ. αλλά- στοιχείουφίλ- τρου |
| Καθαρισμός τουφίλτρου του- αέρα | | | X | | |
| Καθαρισμός τουφίλτρου τηςβενζίνης | | | | X | |
| Οπτικός έλεγ- χος της συ- σκευής | X | | | | |
| Καθαρισμός τουμπουζι | | | Απόσταση 0,6 mm, ενδεχ. αντικατάσταση | | |
| Έλεγχος καιε- παναρύθμιση- τηςστραγγαλι- στικήςβαλβίδας στοκαρμπυρα- τέρ | | | | | X* |
| Καθαρισμός τηςκυλινδροκε- φαλής | | | | | X* |
| Ρύθμιση ανο- χήςβαλβίδας | | | | | X* |
| Προσοχή: Οι εργασίες που σημειώνονται με „X*“ πρέπει να εκτελούνται από συμβε- βλημένοσυνεργείο. | | | | | |

Η ανατύπωση ή οποιασδήποτε άλλης μορφής ανα-
παραγωγή της τεκμηρίωσης ή άλλων δικαιολογητικών
που αναφέρονται στα προϊόντα, ακόμη και απο-
σπασματικά, επιτρέπεται μόνο με ρητή συγκατάθεση
της ISCGmbH.

Με επιφύλαξη τεχνικών τροποποιήσεων.

● Εγγύηση

Αξιότιμη πελάτισσα, αξιότιμε πελάτη,

Τα προϊόντα μας υπόκεινται σε αυστηρούς ελέγχους ποιότητας. Εάν παρ' όλα αυτά κάποτε δεν λειτουργήσουν άψογα, λιπούμαστε πολύ και σας παρακαλούμε να αποτανθείτε προς το τμήμαμα Εξυπηρέτησης Πελατών, στη διεύθυνση που αναφέρετε σε αυτή την εγγύηση. Ευχαρίστως σας βοηθούμε και τηλεφωνικώς στον αριθμό που αναφέρετε πιο κάτω. Για την κατίσχυση των αξιώσεων εγγύησης ισχύουν τα εξής:

1. Αυτοί οι όροι εγγύησης ρυθμίζουν πρόσθετες παροχές εγγύησης. Από την εγγύηση αυτή δεν θίγονται οι νόμιμες αξιώσεις σας για εγγύηση. Η παροχή της εγγύησής μας είναι για σας δωρεάν.
2. Η εγγύηση καλύπτει αποκλειστικά και μόνο βλάβες που οφείλονται σε ελαττώματα υλικών ή παραγωγής και περιορίζονται στην αποκατάσταση αυτών των ελαττωμάτων ή την αντικατάσταση της συσκευής. Παρακαλούμε να προσέξετε πως οι συσκευές μας δεν προορίζονται για τη βιομηχανία, τη βιοτεχνία και την επαγγελματική χρήση. Για το λόγο αυτό δεν υφίσταται σύμβαση εγγύησης σε περίπτωση χρήσης της συσκευής στη βιομηχανία, βιοτεχνία, για επαγγελματικό ή άλλο παρόμοιο σκοπό. Από την εγγύησή μας αποκλείονται πέραν τούτου αποζημιώσεις για βλάβες μεταφοράς, βλάβες οφειλόμενες σε μη τήρηση της Οδηγίας συναρμολόγησης, ή σε εσφαλμένη εγκατάσταση, μη τήρηση της Οδηγίας χρήσης (π.χ. σύνδεση σε λάθος τάση δικτύου ή είδος ρεύματος), καταχρηστική ή όχι ορθή χρήση (π.χ. υπερφόρτωση ή χρήση μη εγκεκριμένων ανταλλακτικών εργαλείων ή εξαρτημάτων), μη τήρηση των Υποδείξεων συντήρησης και ασφαλείας, είσοδος ξένων αντικειμένων στη συσκευή (όπως π.χ. άμμος ή σκόνη), χρήση βίας ή εξωτερική επίδραση (όπως π.χ. βλάβες από πτώση) καθώς και βλάβες που οφείλονται σε κοινή φθορά.

Η αξίωση εγγύησης εκπίπτει σε περίπτωση που έγιναν ήδη ξένες επεμβάσεις στη συσκευή.

3. Η διάρκεια της εγγύησης ανέρχεται σε 3 έτη και αρχίζει από την ημερομηνία αγοράς της συσκευής. Οι αξιώσεις εγγύησης πρέπει να κατισχυθούν πριν την πάροδο της προθεσμίας της εγγύησης εντός δύο εβδομάδων από την διαπίστωση του ελαττώματος. Αποκλείεται η κατίσχυση αξιώσεων εγγύησης μετά την πάροδο της προθεσμίας της εγγύησης. Η επισκευή ή η αντικατάσταση της συσκευής δεν συνεπάγεται ούτε την επέκταση της διάρκειας της εγγύησης ούτε την έναρξη νέας προθεσμίας εγγύησης για τη συσκευή ή τα ενδεχομένως τοποθετηθέντα εξαρτήματα. Το ίδιο ισχύει και σε περίπτωση σέρβις επί τόπου.
4. Για την κατίσχυση της αξίωσης της εγγύησης σας παρακαλούμε να μας αποστείλετε τη συσκευή, χωρίς επιβάρυνσή μας με ταχυδρομικά τέλη, στην πιο κάτω αναφερόμενη διεύθυνση. Μη ξεχάσετε να επισυνάψετε το πρωτότυπο της απόδειξης αγοράς ή άλλο ισχύον αποδεικτικό αγοράς. Για το λόγο αυτό σας παρακαλούμε να φυλάξετε καλά την απόδειξη του ταμείου! Παρακαλούμε επίσης να μας περιγράψετε την αιτία για την διαμαρτυρία σας όσο πιο αναλυτικά γίνεται. Εάν το ελάττωμα της συσκευής σας καλύπτεται από την εγγύησή μας, είτε θα σας επιστραφεί ταχύτατα η επισκευασμένη συσκευή σας, είτε θα λάβετε μία νέα συσκευή.

Φυσικά επισκευάζουμε ευχαρίστως έναντι αμοιβής και ελαττώματα στη συσκευή σας που δεν καλύπτονται ή δεν καλύπτονται πλέον από την εγγύηση. Για το σκοπό αυτό σας παρακαλούμε να αποστείλετε τη συσκευή σας στη διεύθυνση του τμήματος μας για Εξυπηρέτηση Πελατών.

EINHELL Hellas A. E.

Lasithiou Str. 4

14342 Nea Philadelphia

Tel. 0210 2776871 · Fax 0210 2776871

IAN 85052

/// PARKSIDE

GR/CY 27

● Δήλωση Συμμόρφωσης

Einhell Germany AG · Wiesenweg 22 · D-94405 Landau/Isar



Konformitätserklärung

D erklärt folgende Konformität gemäß EU-Richtlinie und Normen für Artikel
GB explains the following conformity according to EU directives and norms for the following product
F déclare la conformité suivante selon la directive CE et les normes concernant l'article
I dichiara la seguente conformità secondo la direttiva UE e le norme per l'articolo
NL verklaart de volgende overeenstemming conform EU richtlijn en normen voor het product
E declara la siguiente conformidad a tenor de la directiva y normas de la UE para el artículo
P declara a seguinte conformidade, de acordo com a directiva CE e normas para o artigo
DK attesterer følgende overensstemmelse i medfør af EU-direktiv samt standarder for artikel
S förklarar följande överensstämmelse enl. EU-direktiv och standarder för artikeln
FIN vakuuttaa, että tuote täyttää EU-direktiivin ja standardien vaatimukset
EE tõendab toote vastavust EL direktiivile ja standarditele
CZ vydává následující prohlášení o shodě podle směrnice EU a norem pro výrobek
SLO potrjuje sledečo skladnost s smernico EU in standardi za izdelek
SK vydáva nasledujúce prohlásenie o zhode podľa smernice EÚ a noriem pre výrobok
H a cikkekhez az EU-irányvonal és Normák szerint a következő konformitást jelenti ki

PL deklaruje zgodność wymienionego poniżej artykułu z następującymi normami na podstawie dyrektywy WE.
BG декларира съответното съответствие съгласно Директива на ЕС и норми за артикул
LV paskaidro šādu atbilstību ES direktīvai un standartiem
LT apibūdina šį atitikimą EU reikalavimams ir prekės normoms
RO declară următoarea conformitate conform directivei UE și normelor pentru articolul
GR δηλώνει την ακόλουθη συμμόρφωση σύμφωνα με την Οδηγία ΕΚ και τα πρότυπα για το προϊόν
HR potvrđuje sljedeću usklađenost prema smjernicama EU i normama za artikl
 Izjava o sukladnosti za ovaj proizvod dostupna je na internet stranici www.lidl.hr.
BIH potvrđuje sljedeću usklađenost prema smjernicama EU i normama za artikl
RS potvrđuje sledeću usklađenost prema smernicama EZ i normama za artikal
RUS следующим удостоверяется, что следующие продукты соответствуют директивам и нормам ЕС
UKR проголошує про зазначену нижче відповідність виробу директивам та стандартам ЄС на виріб
MK ja izjavува следната сообразност согласно ЕУ-директивата и нормите за артикли
TR Ürünü ile ilgili AB direktifleri ve normları gereğince aşağıda açıklanan uygunluğu belirtir
N erklærer følgende samsvar i henhold til EU-direktivet og standarder for artikkel
IS Lýsir uppfyllingu EU-reglna og annarra staðla vöru

Γεννητρια PSE 2800 B2 (Parkside)

- | | |
|---|--|
| <input type="checkbox"/> 87/404/EC_2009/105/EC | <input checked="" type="checkbox"/> 2006/42/EC |
| <input type="checkbox"/> 2005/32/EC_2009/125/EC | <input type="checkbox"/> Annex IV Notified Body; Notified Body No.: Reg. No.: |
| <input type="checkbox"/> 2006/95/EC | <input checked="" type="checkbox"/> 2000/14/EC_2005/88/EC |
| <input type="checkbox"/> 2006/28/EC | <input type="checkbox"/> Annex V |
| <input checked="" type="checkbox"/> 2004/108/EC | <input checked="" type="checkbox"/> Annex VI Noise measured: L _{WA} = 93,7 dB (A); guaranteed L _{WA} = 96 dB (A) P = KW; L/O = cm Notified Body: TÜV SÜD Industrie Service GmbH, Westendstrasse 199, 80686 München, Deutschland (N.B.: 0036) |
| <input type="checkbox"/> 2004/22/EC | |
| <input type="checkbox"/> 1999/5/EC | |
| <input type="checkbox"/> 97/23/EC | |
| <input type="checkbox"/> 90/396/EC_2009/142/EC | |
| <input type="checkbox"/> 89/686/EC_96/58/EC | <input checked="" type="checkbox"/> 2006/28/EC Emission No.: e11*97/68SA*2010/26*1622*01 |
| <input checked="" type="checkbox"/> 2011/65/EC | |

Standard references: EN 12601; EN 55012; EN 61000-6-1

Landau/Isar, den 20.10.2012

Weichselgartner/General-Manager

Yong/Product-Management

First CE: 12
 Art.-No.: 41.524.95 I.-No.: 11012
 Subject to change without notice

Archive-File/Record: NAPR007041
 Documents registrar: Robert Mayn
 Wiesenweg 22, D-94405 Landau/Isar

| | |
|---|----------|
| Einleitung | Seite 30 |
| Sicherheitshinweise | Seite 30 |
| Gerätebeschreibung..... | Seite 32 |
| Bestimmungsgemäße Verwendung..... | Seite 32 |
| Technische Daten..... | Seite 32 |
| Vor Inbetriebnahme | |
| Montage..... | Seite 33 |
| Elektrische Sicherheit..... | Seite 33 |
| Umweltschutz..... | Seite 33 |
| Erdung..... | Seite 33 |
| Bedienung | Seite 33 |
| Motor starten..... | Seite 34 |
| Stromerzeuger belasten..... | Seite 34 |
| Motor abstellen..... | Seite 34 |
| Überlastungsschutz 2 x 230V Steckdosen..... | Seite 34 |
| Reinigung, Wartung, Lagerung, Transport und Ersatzteilbestellung | Seite 34 |
| Reinigung..... | Seite 35 |
| Luffilter..... | Seite 35 |
| Zündkerze..... | Seite 35 |
| Ölwechsel, Ölstand prüfen (vor jedem Gebrauch)..... | Seite 35 |
| Ölabschaltautomatik..... | Seite 35 |
| Einlagern vorbereiten..... | Seite 35 |
| Transport vorbereiten..... | Seite 36 |
| Ersatzteilbestellung..... | Seite 36 |
| Entsorgung und Wiederverwertung | Seite 36 |
| Fehlersuchplan | Seite 37 |
| Wartungsplan | Seite 37 |
| Garantieurkunde | Seite 39 |
| Konformitätserklärung | Seite 40 |

In dieser Bedienungsanleitung / am Gerät werden folgende Piktogramme verwendet:

| | | | |
|---|--|---|---|
|  | Achtung! Bedienungsanleitung lesen! |  | Volt (Wechselspannung) |
| | |  | Watt (Wirkleistung) |
|  | Warn- und Sicherheitshinweise beachten! |  | Tragen Sie Schutzhandschuhe. |
| | |  | Achtung! Heiße Teile. Abstand halten. |
|  | Kinder vom Stromerzeuger fernhalten! |  | |
| | |  | Achtung! Während des Tankens Motor abstellen. |
|  | Achtung! Abgase sind giftig, kein Betrieb in nicht belüfteten Bereichen. |  | |
| | |  | Explosionsgefahr! |
| | |  | Verpackung und Gerät umweltgerecht entsorgen! |

Stromerzeuger PSE 2800 B2

● **Einleitung**



Wir beglückwünschen Sie zum Kauf Ihres neuen Gerätes. Sie haben sich damit für ein hochwertiges Produkt entschieden.

Die Bedienungsanleitung ist Teil dieses Produkts. Sie enthält wichtige Hinweise für Sicherheit, Gebrauch und Entsorgung. Machen Sie sich vor der Benutzung des Produkts mit allen Bedien- und Sicherheitshinweisen vertraut. Benutzen Sie das Produkt nur wie beschrieben und für die angegebenen Einsatzbereiche. Händigen Sie alle Unterlagen bei Weitergabe des Produkts an Dritte mit aus.



ACHTUNG!

Beim Benutzen von Geräten müssen einige Sicherheitsvorkehrungen eingehalten werden, um Verletzungen und Schäden zu verhindern.

Lesen Sie diese Bedienungsanleitung / Sicherheitshinweise deshalb sorgfältig durch.

Bewahren Sie diese gut auf, damit Ihnen die Informationen jederzeit zur Verfügung stehen.

Falls Sie das Gerät an andere Personen übergeben, händigen Sie diese Bedienungsanleitung / Sicherheitshinweise bitte mit aus. Wir übernehmen keine Haftung für Unfälle oder Schäden, die durch Nichtbeachten dieser Anleitung und den Sicherheitshinweisen entstehen.



Sicherheitshinweise

- Es dürfen keine Veränderungen am Stromerzeuger vorgenommen werden.
- Es dürfen für Wartung und Zubehör nur Originalteile verwendet werden.
-  **ACHTUNG!** Vergiftungsgefahr, Abgase, Kraftstoffe und Schmierstoffe sind giftig, Abgase dürfen nicht eingeatmet werden.

-  Kinder sind vom Stromerzeuger fernzuhalten.
 -  **ACHTUNG!** Verbrennungsgefahr, Abgasanlage und Antriebsaggregat nicht berühren. Beachten Sie die Warnhinweise auf dem Generator.
 - Benutzen Sie einen geeigneten Gehörschutz, wenn Sie sich in der Nähe des Gerätes befinden.
 -  **ACHTUNG!** Benzin und Benzindämpfe sind leicht entzündlich bzw. explosiv.
 -  Den Stromerzeuger nicht in unbelüfteten Räumen oder in leicht entflammbarer Umgebung betreiben. Wenn der Stromerzeuger in gut belüfteten Räumen betrieben werden soll, müssen die Abgase über einen Abgasschlauch direkt ins Freie geleitet werden.
 -  **ACHTUNG!** Auch beim Betrieb eines Abgasschlauches können giftige Abgase entweichen. Wegen der Brandgefahr, darf der Abgasschlauch niemals auf brennbare Stoffe gerichtet werden.
 -  **EXPLOSIONSGEFAHR!** Den Stromerzeuger niemals in Räumen mit leicht entzündlichen Stoffen betreiben.
 - Die voreingestellte Drehzahl des Herstellers darf nicht verändert werden. Stromerzeuger oder angeschlossene Geräte können beschädigt werden.
 - Während des Transports ist der Stromerzeuger gegen Verrutschen und Kippen zu sichern.
 - Den Stromerzeuger mindestens 1 m entfernt von Wänden oder angeschlossenen Geräten aufstellen.
 - Dem Stromerzeuger einen sicheren, ebenen Platz geben. Drehen und Kippen oder Standortwechsel während des Betriebes sind verboten.
 - Beim Transport und Auftanken den Motor stets abschalten.
 - Darauf achten, dass beim Auftanken kein Kraftstoff auf den Motor oder Auspuff verschüttet wird.
 - Stromerzeuger niemals bei Regen oder Schneefall betreiben.
 - Den Stromerzeuger nie mit nassen Händen anfassen.
 - Schützen Sie sich vor elektrischen Gefahren.
 - Verwenden Sie im Freien nur dafür zugelassene und entsprechend gekennzeichnete Verlängerungskabel (H07RN).
 - Bei Verwendung von Verlängerungsleitungen darf deren Gesamtlänge für 1,5 mm² 50 m, für 2,5 mm² 100 m nicht überschreiten.
 - An den Motor- und Generatoreinstellungen dürfen keine Veränderungen vorgenommen werden.
 - Die Installation, Reparatur- und Einstellarbeiten dürfen nur durch autorisiertes Fachpersonal ausgeführt werden.
 - Nicht in der Nähe von offenem Licht, Feuer oder Funkenflug betanken, bzw. den Tank entleeren. Nicht rauchen!
 - Berühren Sie keine mechanisch bewegten oder heißen Teile. Entfernen Sie keine Schutzabdeckungen.
 - Die Geräte dürfen keiner Feuchtigkeit oder Staub ausgesetzt werden.
- Zulässige Umgebungstemperatur:**
-10 bis +40°
- Höhe:**
- 1000 m über NN
- rel. Luftfeuchtigkeit:**
90 (nicht kondensierend)
- Generatoren können nur unter den angegebenen Betriebsbedingungen bis zu deren Nennleistung belastet werden. Wenn der Generator unter Bedingungen nicht wie oben beschrieben verwendet wird und die Motor- oder Generatorkühlung beeinträchtigt ist, z. B. als Folge von Betrieb in engen Räumen, muss eine Verringerung der Belastung vorgenommen werden. Eine Verringerung der Belastung wird vorgenommen wegen höherer Temperatur, Höhe und Feuchtigkeit als in den Betriebsbedingungen angegeben.
 - Der Stromerzeuger wird von einem Verbrennungsmotor angetrieben, der im Bereich des Auspuffes (auf der gegenüber liegenden Seite der Steckdose) und Auspuffaustritts Hitze erzeugt. Meiden Sie die Nähe dieser Oberflächen wegen der Gefahr von Hautverbrennungen.
 - Bei den technischen Daten unter Schallleistungspegel (LWA) und Schalldruckpegel (LpA) angegebene Werte stellen Emissionspegel dar und sind nicht zwangsläufig sichere Arbeitspegel. Da es einen Zusammenhang zwischen Emissions- und Immissionspegeln gibt, kann dieser nicht zuverlässig zur Bestimmung eventuell erforderlicher,

zusätzlicher Vorsichtsmaßnahmen herangezogen werden. Einflussfaktoren auf den aktuellen Immissionspegel der Arbeitskraft schließen die Eigenschaften des Arbeitsraumes, andere Geräuschquellen, etc., wie z.B. die Anzahl der Maschinen und anderer angrenzender Prozesse und die Zeitspanne, die ein Bediener dem Lärm ausgesetzt ist, ein. Ebenfalls kann der zulässige Immissionspegel von Land zu Land abweichen. Dennoch wird diese Information dem Betreiber der Maschine die Möglichkeit bieten, eine bessere Abschätzung der Risiken und Gefährdungen durchzuführen.

ACHTUNG: Verwenden Sie ausschließlich bleifreies Normal-Benzin als Kraftstoff.

⚠️ WARNUNG!

Lesen Sie alle Sicherheitshinweise und Anweisungen. *Versäumnisse bei der Einhaltung der Sicherheitshinweise und Anweisungen können elektrischen Schlag, Brand und/oder schwere Verletzungen zur Folge haben.*

Bewahren Sie alle Sicherheitshinweise und Anweisungen für die Zukunft auf.

● **Gerätebeschreibung (Abb. A-M)**

- 1 Tankanzeige
- 2 Tankdeckel
- 3 2 x 230 V~ Steckdosen
- 4 Erdungsanschluss
- 5 Überlastungsschutz
- 6 Voltmeter
- 7 Öleinfüllschraube
- 8 Ölablassschraube
- 9 Ölmangelsicherung für Ölabschaltautomatik
- 10 Ein-/ Ausschalter
- 11 Chokehebel
- 12 Reversierstarteinrichtung
- 13 Benzinhahn
- 14 Räder
- 15 Radachse
- 16 Standfuß
- 17 Schubbügelhalter

- 18 Schubbügel
- 19 Schrauben M8 x 40
- 20 Schrauben M8 x 16
- 21 Unterlegscheiben für Räder
- 22 Sicherungssplinte für Räder
- 23 Muttern M8
- 24 Zündkerzenschlüssel
- 25 Öleinfülltrichter

● **Bestimmungsgemäße Verwendung**

Das Gerät ist für Anwendungen, welche einen Betrieb an einer 230V Wechselspannungsquelle vorsehen, geeignet.

Beachten Sie unbedingt die Einschränkungen in den Sicherheitshinweisen. Zweck des Generators ist der Antrieb von Elektrowerkzeugen und die Stromversorgung von Beleuchtungsquellen. Bei Haushaltsgeräten prüfen Sie bitte die Eignung nach den jeweiligen Herstellerangaben. Fragen Sie im Zweifel einen autorisierten Fachhändler des jeweiligen Gerätes.

Die Maschine darf nur nach ihrer Bestimmung verwendet werden. Jede weitere darüber hinausgehende Verwendung ist nicht bestimmungsgemäß. Für daraus hervorgerufene Schäden oder Verletzungen aller Art haftet der Benutzer/Bediener und nicht der Hersteller.

Bitte beachten Sie, dass unsere Geräte bestimmungsgemäß nicht für den gewerblichen, handwerklichen oder industriellen Einsatz konstruiert wurden. Wir übernehmen keine Gewährleistung, wenn das Gerät in Gewerbe-, Handwerks- oder Industriebetrieben sowie bei gleichzusetzenden Tätigkeiten eingesetzt wird.

● **Technische Daten**

| | |
|--|------------|
| Generator: | Synchron |
| Schutzart: | IP23M |
| Dauerleistung P_{nenn} (S1): | 2600 W |
| Maximalleistung P_{max} (S2 2 min): | 2800 W |
| Nennspannung U_{nenn} : | 2 x 230 V~ |

| | |
|-----------------------------------|---------------------|
| Nennstrom I_{Nenn} : | 11,3 A |
| Frequenz F_{Nenn} : | 50 Hz |
| Bauart Antriebsmotor: | 4 Takt luftgekühlt |
| Hubraum: | 208 cm ³ |
| Kraftstoff: | Benzin |
| Tankinhalt: | 15 l |
| Motoröl: | ca. 0,6 l (15W40) |
| Verbrauch bei $\frac{2}{3}$ Last: | ca. 1,36 l/h |
| Gewicht: | 42 kg |
| Schalldruckpegel L_{pA} : | 74,2 dB(A) |
| Unsicherheit K: | 2 dB(A) |
| Schallleistungspegel L_{WA} : | 96 dB(A) |
| Unsicherheit K: | 2,3 dB(A) |
| Leistungsfaktor $\cos \varphi$: | 1 |
| Leistungsklasse: | G1 |
| Temperatur max: | 40 °C |
| Max. Aufstellhöhe (üNN): | 1000 m |
| Zündkerze: | LD F6TC |

Betriebsart S1 (Dauerbetrieb)

Die Maschine kann dauerhaft mit der angegebenen Leistung betrieben werden.

Betriebsart S2 (Kurzzeitbetrieb)

Die Maschine darf kurzzeitig mit der angegebenen Leistung betrieben werden (2 min).

● Vor Inbetriebnahme

● Montage

Zur Montage des Gerätes benötigen Sie zwei Gabelschlüssel (Schlüsselweite 12).

- Montieren Sie alle Teile, bevor Sie Kraftstoff und Öl einfüllen, um ein Auslaufen von Flüssigkeiten zu vermeiden.
- Montieren Sie den Standfuß **16**, die Räder **14** und den Schubbügel **18** wie in den Bildern E-H dargestellt.
- Zum Montieren der Räder schieben Sie zuerst die Radachse **15** durch die Halterungen auf der

Unterseite des Stromerzeugers und montieren die Räder **14** wie auf Bild F dargestellt.

● Elektrische Sicherheit

- Elektrische Zuleitungen und angeschlossene Geräte müssen in einem einwandfreien Zustand sein.
- Es dürfen nur Geräte angeschlossen werden, deren Spannungsangabe mit der Ausgangsspannung des Stromerzeugers übereinstimmt.
- Niemals den Stromerzeuger mit dem Stromnetz (Steckdose) verbinden.
- Die Leitungslängen zum Verbraucher sind möglichst kurz zu halten.

● Umweltschutz

- Verschmutztes Wartungsmaterial und Betriebsstoffe in einer dafür vorgesehenen Sammelstelle abgeben.
- Verpackungsmaterial, Metall und Kunststoffe dem Recycling zuführen.

● Erdung

- Zur Ableitung statischer Aufladungen ist eine Erdung des Gehäuses nötig. Hierzu ein Kabel auf der einen Seite am Erdungsanschluss **4** des Stromerzeugers (Abb. B) und auf der anderen Seite mit einer externen Masse verbinden.

● Bedienung

⚠ ACHTUNG! Bei Erstinbetriebnahme muss Motorenöl (ca. 0,6 l) und Kraftstoff eingefüllt werden.

- Kraftstoffstand und Motorenöl prüfen, eventuell nachfüllen, indem Sie Öl bei der Öleinfüllschraube **7** und Kraftstoff beim Tankdeckel **2** einfüllen.
- Für ausreichende Belüftung des Geräts sorgen.
- Vergewissern Sie sich, dass das Zündkabel an der Zündkerze befestigt ist.
- Die unmittelbare Umgebung des Stromerzeugers begutachten.

- Eventuell angeschlossenes elektrisches Gerät vom Stromerzeuger trennen.

● Motor starten

⚠ ACHTUNG! Beim Starten mit dem Reversierstarter [12] kann es durch plötzlichen Rückschlag, verursacht durch den anlaufenden Motor, zu Verletzungen an der Hand kommen.

-  Tragen Sie zum Starten Schutzhandschuhe.
- Benzinhahn [13] öffnen; hierfür den Hahn nach unten drehen.
- Ein-/Ausschalter [10] auf Stellung „ON“ bringen.
- Chochebel [11] auf Stellung I Ø I bringen.
- Den Motor mit dem Reversierstarter [12] starten; hierfür am Griff kräftig anziehen. Sollte der Motor nicht gestartet haben, nochmals am Griff anziehen.
- Chochebel [11] nach dem Starten des Motors wieder zurückschieben.

● Stromerzeuger belasten

- Zu betreibende Geräte an die 230V~ Steckdosen [3] anschließen.

⚠ ACHTUNG! Diese Steckdosen dürfen dauernd (S1) mit 2600 W und kurzzeitig (S2) für max. 2 Minuten mit 2800 W belastet werden.

- Den Generator nicht an ein Haushaltsnetz anschließen, dadurch kann eine Beschädigung des Generators oder anderer Elektrogeräte im Haus verursacht werden.
- Der Stromerzeuger ist für 230V~ Wechselspannungsgeräte geeignet.

Hinweis: Manche Elektrogeräte (Stichsägen, Bohrmaschinen usw.) können einen höheren Stromverbrauch haben, wenn sie unter erschwerten Bedingungen eingesetzt werden.

● Motor abstellen

- Den Stromerzeuger kurz ohne Belastung laufen lassen, bevor Sie ihn abstellen, damit das Aggregat „nachkühlen“ kann.
- Den Ein-/Ausschalter [10] auf Stellung „OFF“ bringen.
- Den Benzinhahn [13] schließen.

● Überlastungsschutz 2 x 230 V Steckdosen

⚠ ACHTUNG! Der Stromerzeuger ist mit einem Überlastungsschutz ausgestattet. Dieser schaltet die Steckdosen [3] ab. Durch Drücken des Überlastungsschutzes [5] können die Steckdosen [3] wieder in Betrieb genommen werden.

⚠ ACHTUNG! Sollte dieser Fall auftreten so reduzieren Sie die elektrische Leistung, welche Sie dem Stromerzeuger entnehmen oder entfernen Sie defekte angeschlossene Geräte.

⚠ ACHTUNG! Defekte Überlastschalter dürfen nur durch baugleiche Überlastschalter mit gleichen Leistungsdaten ersetzt werden. Wenden Sie sich hierfür an Ihren Servicedienst.

● Reinigung, Wartung, Lagerung, Transport und Ersatzteilbestellung

Stellen Sie vor allen Reinigungs- und Wartungsarbeiten den Motor ab und ziehen Sie den Zündkerzenstecker von der Zündkerze.

⚠ ACHTUNG! Stellen Sie das Gerät sofort ab und wenden Sie sich an Ihren Servicedienst:

- Bei ungewöhnlichen Schwingungen oder Geräuschen.
- Wenn der Motor überlastet scheint oder Fehlzündungen hat.

● Reinigung

- Halten Sie Schutzvorrichtungen, Luftschlitze (Abb. A/Pos. A1) und Motorengehäuse so staub- und schmutzfrei wie möglich. Reiben Sie das Gerät mit einem sauberen Tuch ab oder blasen Sie es mit Druckluft bei niedrigem Druck aus.
- Wir empfehlen, dass Sie das Gerät direkt nach jeder Benutzung reinigen.
- Reinigen Sie das Gerät regelmäßig mit einem feuchten Tuch und etwas Schmierseife. Verwenden Sie keine Reinigungs- oder Lösungsmittel; diese könnten die Kunststoffteile des Gerätes angreifen. Achten Sie darauf, dass kein Wasser in das Geräterinnere gelangen kann.

● Luftfilter

Beachten Sie hierzu auch die Service-Informationen.

- Luftfilter regelmäßig reinigen, wenn nötig tauschen.
- Öffnen Sie die beiden Klammern (Abb. J/Pos. J1) und entfernen Sie den Luftfilterdeckel (Abb. J/Pos. J2).
- Entnehmen Sie die Filterelemente (Abb. K/Pos. K1).
- Zum Reinigen der Elemente dürfen keine scharfen Reiniger oder Benzin verwendet werden.
- Die Elemente durch Ausklopfen auf einer flachen Fläche reinigen. Bei starker Verschmutzung mit Seifenlauge waschen, anschließend mit klarem Wasser ausspülen und an der Luft trocknen lassen.
- Der Zusammenbau erfolgt in umgekehrter Reihenfolge.

● Zündkerze (Abb. L-M)

Überprüfen Sie die Zündkerze erstmals nach 20 Betriebsstunden auf Verschmutzung und reinigen Sie diese gegebenenfalls mit einer Kupferdrahtbürste. Danach die Zündkerze alle 50 Betriebsstunden warten.

- Ziehen Sie den Zündkerzenstecker (Abb. L) mit einer Drehbewegung ab.
- Entfernen Sie die Zündkerze (Abb. M/Pos. M1) mit dem beiliegenden Zündkerzenschlüssel [24](#).
- Der Zusammenbau erfolgt in umgekehrter Reihenfolge.

● Ölwechsel, Ölstand prüfen (vor jedem Gebrauch)

Der Motorölwechsel sollte bei betriebswarmen Motor durchgeführt werden.

- Nur Motorenöl (15 W 40) verwenden.
 - Stromerzeuger auf geeigneter Unterlage leicht schräg gegen die Ölablassschraube [8](#) abstellen.
 - Öleinfüllschraube [7](#) öffnen.
 - Ölablassschraube öffnen und warmes Motorenöl in einen Auffangbehälter ablassen.
 - Nach Auslaufen des Altöls Ölablassschraube schließen und Stromerzeuger wieder eben aufstellen.
 - Motoröl bis zur oberen Markierung des Ölmesstabs einfüllen (ca. 0,6 l).
- ⚠ ACHTUNG!** Ölmesstab (Öleinfüllschraube) zum Prüfen des Ölstandes nicht einschrauben, sondern nur bis zum Gewinde einstecken.
- Das Altöl muss ordentlich entsorgt werden.

● Ölabschaltautomatik

Die Ölabschaltautomatik spricht an, wenn zu wenig Motoröl vorhanden ist. Der Motor kann in diesem Fall nicht gestartet werden oder stellt sich nach kurzer Zeit automatisch ab. Ein Starten ist erst nach Auffüllen von Motoröl (siehe Kapitel „Ölwechsel, Ölstand prüfen (vor jedem Gebrauch)“) möglich.

● Einlagern vorbereiten

Warnhinweis: Entfernen Sie das Benzin nicht in geschlossenen Räumen, in der Nähe von Feuer oder beim Rauchen. Gasdämpfe können Explosionen oder Feuer verursachen.

- Entleeren Sie den Benzintank mit einer Benzin-Absaugpumpe.
- Kraftstoff und Öl muss ordentlich entsorgt werden. Informieren Sie sich über eine geeignete Sammelstelle in Ihrer Nähe.
- Starten Sie den Motor und lassen Sie den Motor solange laufen bis das restliche Benzin verbraucht ist.
- Machen Sie nach einer Betriebszeit von 20 bzw. 50 Stunden einen Ölwechsel. Dazu entfernen

Sie das alte Motoröl vom warmen Motor und füllen Neues nach.

- Entfernen Sie die Zündkerze (Abb. M/Pos. M1). Füllen Sie mit einer Ölkanne ca. 20 ml Öl in den Zylinder. Ziehen Sie den Startseilzug langsam, so dass das Öl den Zylinder innen schützt. Schrauben Sie die Zündkerze wieder ein.
- Reinigen Sie das ganze Gerät, um die Lackfarbe zu schützen.
- Bewahren Sie das Gerät an einem gutgelüfteten Ort auf.

● Transport vorbereiten

- Entleeren Sie den Benzintank mit einer Benzin-Absaugpumpe.
- Lassen Sie den Motor solange laufen bis das restliche Benzin verbraucht ist.
- Entleeren Sie das Motoröl vom warmen Motor.
- Entfernen Sie den Zündkerzenstecker (Abb. L) von der Zündkerze.
- Sichern Sie das Gerät zum Beispiel mit Spanngurten gegen Verrutschen.

● Ersatzteilbestellung

Bei der Ersatzteilbestellung sollten folgende Angaben gemacht werden:

- Typ des Gerätes
- Artikelnummer des Gerätes
- Ident-Nummer des Gerätes

Aktuelle Preise und Infos finden Sie unter www.isc-gmbh.info

● Entsorgung und Wiederverwertung

Das Gerät befindet sich in einer Verpackung, um Transportschäden zu verhindern. Diese Verpackung ist Rohstoff und ist somit wieder verwendbar oder kann dem Rohstoffkreislauf zurückgeführt werden. Das Gerät und dessen Zubehör bestehen aus verschiedenen Materialien, wie z.B. Metall und Kunststoffe.

Führen Sie defekte Bauteile der Sondermüllentsorgung zu. Fragen Sie im Fachgeschäft oder in der Gemeindeverwaltung nach!

Nur für EU-Länder



Werfen Sie Elektrowerkzeuge nicht in den Hausmüll!

Gemäß europäischer Richtlinie 2002/96/EG über Elektro- und Elektronik-Altgeräte und Umsetzung in nationales Recht müssen verbrauchte Elektrowerkzeuge getrennt gesammelt werden und einer umweltgerechten Wiederverwertung zugeführt werden.

Recycling-Alternative zur Rücksendeauforderung:

Der Eigentümer des Elektrogerätes ist alternativ anstelle Rücksendung zur Mitwirkung bei der sachgerechten Verwertung im Falle der Eigentumsaufgabe verpflichtet. Das Altgerät kann hierfür auch einer Rücknahmestelle überlassen werden, die eine Beseitigung im Sinne der nationalen Kreislaufwirtschafts- und Abfallgesetze durchführt. Nicht betroffen sind den Altgeräten beigefügte Zubehörteile und Hilfsmittel ohne Elektrobestandteile.

● Fehlersuchplan

| Störung | Ursache | Maßnahme |
|--|-----------------------------------|--|
| Motor kann nicht gestartet werden | Ölabschaltautomatik spricht an | Ölstand prüfen, Motoröl auffüllen |
| | Zündkerze verrußt | Zündkerze reinigen, bzw. tauschen. Elektrodenabstand 0,6 mm |
| | kein Kraftstoff | Kraftstoff nachfüllen / Benzinhahn überprüfen lassen |
| Generator hat zu wenig oder keine Spannung | Regler oder Kondensator defekt | Fachhändler aufsuchen |
| | Überstromschutzschalter ausgelöst | Schalter betätigen und Verbraucher verringern |
| | Luftfilter verschmutzt | Filter reinigen oder ersetzen |

● Wartungsplan

Die nachfolgenden Wartungsfristen unbedingt einhalten, um den störungsfreien Betrieb sicherzustellen.

ACHTUNG! Bei Erstinbetriebnahme muss Motorenöl und Kraftstoff eingefüllt werden.

| | vor jedem Gebrauch | nach einer Betriebszeit von 20 Stunden | nach einer Betriebszeit von 50 Stunden | nach einer Betriebszeit von 100 Stunden | nach einer Betriebszeit von 300 Stunden |
|-----------------------------|--------------------|--|--|---|---|
| Überprüfung des Motoröls | X | | | | |
| Wechseln des Motoröls | | erstmalig, dann alle 50 Stunden | X | | |
| Überprüfung des Luftfilters | X | | | | evtl. Filtereinsatz wechseln |
| Reinigung des Luftfilters | | | X | | |
| Reinigung des Benzinfilters | | | | X | |
| Sichtprüfung am Gerät | X | | | | |
| Reinigen der Zündkerze | | | Abstand: 0,6 mm, evtl. erneuern | | |

Wartungsplan

| | vor jedem Gebrauch | nach einer Betriebszeit von 20 Stunden | nach einer Betriebszeit von 50 Stunden | nach einer Betriebszeit von 100 Stunden | nach einer Betriebszeit von 300 Stunden |
|---|--------------------|--|--|---|---|
| Prüfen und Wiedereinstellen der Drosselklappe am Vergaser | | | | | X* |
| Reinigen des Zylinderkopfes | | | | | X* |
| Ventilspiel einstellen | | | | | X* |
| Achtung: Die Punkte „X*“ nur bei einem autorisierten Fachbetrieb durchführen lassen. | | | | | |

Der Nachdruck oder sonstige Vervielfältigung von Dokumentation und Begleitpapieren der Produkte, auch auszugsweise ist nur mit ausdrücklicher Zustimmung der ISC GmbH zulässig.

Technische Änderungen vorbehalten.

● Garantieurkunde

Sehr geehrte Kundin, sehr geehrter Kunde,

unsere Produkte unterliegen einer strengen Qualitätskontrolle. Sollte dieses Gerät dennoch einmal nicht einwandfrei funktionieren, bedauern wir dies sehr und bitten Sie, sich an unseren Servicedienst unter der auf dieser Garantiekarte angegebenen Adresse zu wenden. Gern stehen wir Ihnen auch telefonisch über die unten angegebene Servicrufnummer zur Verfügung. Für die Geltendmachung von Garantieansprüchen gilt Folgendes:

1. Diese Garantiebedingungen regeln zusätzliche Garantieleistungen. Ihre gesetzlichen Gewährleistungsansprüche werden von dieser Garantie nicht berührt. Unsere Garantieleistung ist für Sie kostenlos.
2. Die Garantieleistung erstreckt sich ausschließlich auf Mängel, die auf Material- oder Herstellungsfehler zurückzuführen sind und ist auf die Behebung dieser Mängel bzw. den Austausch des Gerätes beschränkt. Bitte beachten Sie, dass unsere Geräte bestimmungsgemäß nicht für den gewerblichen, handwerklichen oder industriellen Einsatz konstruiert wurden. Ein Garantievertrag kommt daher nicht zustande, wenn das Gerät in Gewerbe-, Handwerks- oder Industriebetrieben sowie bei gleichzusetzenden Tätigkeiten eingesetzt wird.
Von unserer Garantie sind ferner Ersatzleistungen für Transportschäden, Schäden durch Nichtbeachtung der Montageanleitung oder aufgrund nicht fachgerechter Installation, Nichtbeachtung der Gebrauchsanleitung (wie durch z.B. Anschluss an eine falsche Netzspannung oder Stromart), missbräuchliche oder unsachgemäße Anwendungen (wie z.B. Überlastung des Gerätes oder Verwendung von nicht zugelassenen Einsatzwerkzeugen oder Zubehör), Nichtbeachtung der Wartungs- und Sicherheitsbestimmungen, Eindringen von Fremdkörpern in das Gerät (wie z.B. Sand, Steine oder Staub), Gewaltanwendung oder Fremdeinwirkungen (wie z. B. Schäden durch Herunterfallen) sowie durch verwendungsgemäßen, üblichen Verschleiß ausgeschlossen. Dies gilt insbesondere für Akkus, auf die wir dennoch eine Garantiezeit von 12 Monaten gewähren

Der Garantieanspruch erlischt, wenn an dem Gerät bereits Eingriffe vorgenommen wurden.

3. Die Garantiezeit beträgt 3 Jahre und beginnt mit dem Kaufdatum des Gerätes. Garantieansprüche sind vor Ablauf der Garantiezeit innerhalb von zwei Wochen, nachdem Sie den Defekt erkannt haben, geltend zu machen. Die Geltendmachung von Garantieansprüchen nach Ablauf der Garantiezeit ist ausgeschlossen. Die Reparatur oder der Austausch des Gerätes führt weder zu einer Verlängerung der Garantiezeit noch wird eine neue Garantiezeit durch diese Leistung für das Gerät oder für etwaige eingebaute Ersatzteile in Gang gesetzt. Dies gilt auch bei Einsatz eines Vor-Ort-Services.
4. Für die Geltendmachung Ihres Garantieanspruches übersenden Sie bitte das defekte Gerät portofrei an die unten angegebene Adresse. Fügen Sie den Verkaufsbeleg im Original oder einen sonstigen datierten Kaufnachweis bei. Bitte bewahren Sie deshalb den Kassenbon als Nachweis gut auf! Beschreiben Sie uns bitte den Reklamationsgrund möglichst genau. Ist der Defekt des Gerätes von unserer Garantieleistung erfasst, erhalten Sie umgehend ein repariertes oder neues Gerät zurück.

Selbstverständlich beheben wir gegen Erstattung der Kosten auch gerne Defekte am Gerät, die vom Garantiefumfang nicht oder nicht mehr erfasst sind. Dazu senden Sie das Gerät bitte an unsere Serviceadresse.

ISC GmbH • Eschenstraße 6 • 94405 Landau/Isar (Deutschland)

Telefon: +49 [0] 180 5 687 484 • Telefax +49 [0] 180 5 687 485 (Festnetzpreis: 14 ct/min, Mobilfunkpreise maximal: 42 ct/min)
Außerhalb Deutschlands fallen stattdessen Gebühren für ein reguläres Gespräch ins dt. Festnetz an.
E-Mail: Lid@isc-gmbh.info • Internet: www.isc-gmbh.info

Hans Einhell Österreich Gesellschaft m.b.H.
Brunner Strasse 81A • A-1230 Wien
Tel. +43 (0)1-869 14 80, Fax +43 (0)1-869 14 80 80

IAN 85052

/// PARKSIDE

DE/AT/CH 39

● Konformitätserklärung

Einhell Germany AG · Wiesenweg 22 · D-94405 Landau/Isar



Konformitätserklärung

D erklärt folgende Konformität gemäß EU-Richtlinie und Normen für Artikel

GB explains the following conformity according to EU directives and norms for the following product

F déclare la conformité suivante selon la directive CE et les normes concernant l'article

I dichiara la seguente conformità secondo la direttiva UE e le norme per l'articolo

NL verklaart de volgende overeenstemming conform EU richtlijn en normen voor het product

E declara la siguiente conformidad a tenor de la directiva y normas de la UE para el artículo

P declara a seguinte conformidade, de acordo com a directiva CE e normas para o artigo

DK attesterer følgende overensstemmelse i medfør af EU-direktiv samt standarder for artikel

S förklarar följande överensstämmelse enl. EU-direktiv och standarder för artikeln

FIN vakuuttaa, että tuote täyttää EU-direktiivin ja standardien vaatimukset

EE tõendab toote vastavust EL direktiivile ja standarditele

CZ vydává následující prohlášení o shodě podle směrnice EU a norem pro výrobek

SLO potrjuje sledečo skladnost s smernico EU in standardi za izdelek

SK vydáva nasledujúce prehlásenie o zhode podľa smernice EÚ a noriem pre výrobok

H a cikkekhez az EU-irányvonal és Normák szerint a következő konformitást jelenti ki

PL deklaruje zgodność wymienionego poniżej artykułu z następującymi normami na podstawie dyrektywy WE.

BG декларира съответното съответствие съгласно Директива на ЕС и норми за артикул

LV paskaidro šādu atbilstību ES direktīvai un standartiem

LT apibūdina šį atitikimą EU reikalavimams ir prekės normoms

RO declară următoarea conformitate conform directivei UE și normelor pentru articolul

GR δηλώνει την ακόλουθη συμμόρφωση σύμφωνα με την Οδηγία ΕΚ και τα πρότυπα για το προϊόν

HR potvrđuje sljedeću usklađenost prema smjernicama EU i normama za artikl

Izjava o sukladnosti za ovaj proizvod dostupna je na internet stranici www.lidl.hr.

BIH potvrđuje sljedeću usklađenost prema smjernicama EU i normama za artikl

RS potvrđuje sledeću usklađenost prema smernicama EZ i normama za artikl

RUS следующим удостоверяется, что следующие продукты соответствуют директивам и нормам ЕС

UKR проголошує про зазначену нижче відповідність виробу директивам та стандартам ЄС на виріб

MK ja izjavуva slednata soobraznost согласно EУ-директивата и нормите за артикли

TR Ürünü ile ilgili AB direktifleri ve normları gereğince aşağıda açıklanan uygunluğu belirtir

N erklærer følgende samsvar i henhold til EU-direktivet og standarder for artikkel

IS Lýsir upptýllingu EU-reglna og annarra staðla vöru

Stromerzeuger PSE 2800 B2 (Parkside)

87/404/EC_2009/105/EC

2005/32/EC_2009/125/EC

2006/95/EC

2006/28/EC

2004/108/EC

2004/22/EC

1999/5/EC

97/23/EC

90/396/EC_2009/142/EC

89/686/EC_96/58/EC

2011/65/EC

2006/42/EC

Annex IV

Notified Body:

Notified Body No.:

Reg. No.:

2000/14/EC_2005/88/EC

Annex V

Annex VI

Noise measured: $L_{WA} = 93,7$ dB (A); guaranteed $L_{WA} = 96$ dB (A)

P = KW; L/O = cm

Notified Body: TÜV SÜD Industrie Service GmbH, Westendstrasse 199, 80686 München, Deutschland (N.B.: 0036)

2006/28/EC

Emission No.: e11*97/68SA*2010/26*1622*01

Standard references: EN 12601; EN 55012; EN 61000-6-1

Landau/Isar, den 20.10.2012

Weichselgartner/General-Manager

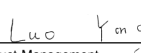
Yong/Product-Management

First CE: 12

Art.-No.: 41.524.95 I.-No.: 11012

Subject to change without notice

Archive-File/Record: NAPR007041

Documents registrar: Robert Mayn

Wiesenweg 22, D-94405 Landau/Isar



EINHELL GERMANY AG

Wiesenweg 22
D-94405 Landau/Isar

Last Information Update · Έκδοση των πληροφοριών
Stand der Informationen: 11 / 2012
Ident.-No.: 4152495112012-GB/IE/CY

IAN 85052

6 

