

- Ⓧ **Originalbetriebsanleitung**
Kettenflaschenzug
- Ⓧ **Mode d'emploi d'origine**
Palan à chaîne
- Ⓧ **Istruzioni per l'uso originali**
Paranco a catena
- Ⓧ **Original betjeningsvejledning**
Kædetalje
- Ⓧ **Original-bruksanvisning**
Kättingtalja
- Ⓧ **Originalne upute za uporabu**
Transportni lanac s koloturnikom
- Ⓧ **Originalna uputstva za upotrebu**
Koturača s lancima
- Ⓧ **Originální návod k obsluze**
Řetězový kladkostroj
- Ⓧ **Originálny návod na obsluhu**
Reťazový kladkostroj

Einhell®

①



Art.-Nr.: 22.501.02

I.-Nr.: 01017

BT-CH **1000**

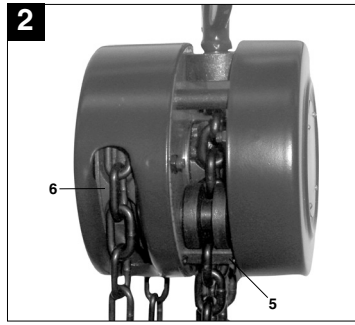
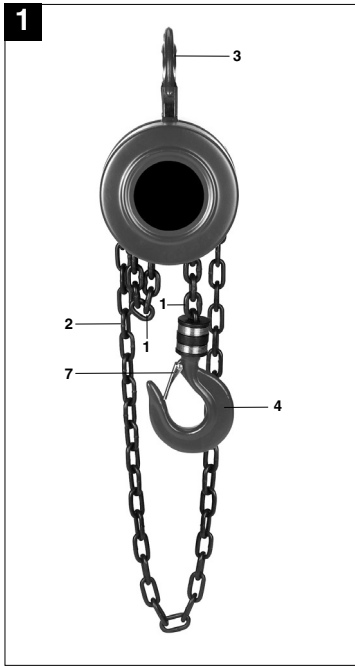



"WARNUNG - Zur Verringerung des Verletzungsrisikos Bedienungsanleitung lesen"

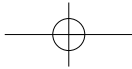
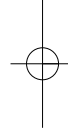
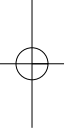

D**⚠ Achtung!**

Beim Benutzen von Geräten müssen einige Sicherheitsvorkehrungen eingehalten werden, um Verletzungen und Schäden zu verhindern. Lesen Sie diese Bedienungsanleitung deshalb sorgfältig durch. Bewahren Sie diese gut auf, damit Ihnen die Informationen jederzeit zur Verfügung stehen. Falls Sie das Gerät an andere Personen übergeben sollten, händigen Sie diese Bedienungsanleitung bitte mit aus.

Wir übernehmen keine Haftung für Unfälle oder Schäden, die durch Nichtbeachten dieser Anleitung und den Sicherheitshinweisen entstehen.

1. Sicherheitshinweise

1. Die Nennlastbegrenzung darf nicht überschritten werden, da eine Überlastung den Kettenzug beschädigen oder die Hebekapazität in Zukunft reduzieren kann.
2. Verwenden Sie keine elektrischen Vorrichtungen, um den Kettenzug zu bedienen. Dieser Kettenzug ist nur für Handbedienung ausgelegt.
3. Versuchen Sie nicht die Lastkette zu reparieren. Bei Beschädigung darf die Lastkette nur durch einen Fachmann gewechselt werden. Die Lastkette muss mit einer neuen Kette des gleichen geschweißten und gehärteten Stahls mit der gleichen Größe und gleichen Stärke ausgetauscht werden.
4. Die Lastkette bitte vor Gebrauch schmieren.
5. Die Bremsoberflächen dürfen nicht geschmiert werden. Die Bremse muss trocken gehalten werden.
6. Sicherstellen, dass die Lastkette keine Knoten enthält. Befinden sich Knoten in der Lastkette, müssen diese vor Gebrauch gelöst werden.
7. Sicherstellen, dass die Lastkette vor jedem Gebrauch an den Lastendstift eingehängt ist.
8. Stehen Sie in derselben Stellung und mit demselben Winkel wie das Antriebsrad, wenn Sie die Handkette ziehen. Ziehen Sie bitte nicht mit einem schrägen Winkel. Es ist eine sichere Stellung einzunehmen.
9. Die Last nicht über Personen heben. Niemand erlauben unter die Last zu treten. Wenn Sie eine Last heben wollen, bitte Personen im umliegenden Bereich warnen.
10. Keine Personen mit dem Kettenzug heben.
11. Die Last muss fest im Haken halten. Versuchen Sie nicht die Last mit der Spitze des Lasthakens zu heben.
12. Die Handkette gleichmäßig ziehen, um plötzliche Stöße oder Verwicklungen zu vermeiden.
13. Wenn die Kette versperrt ist oder nicht weiter gezogen werden kann, hören Sie bitte auf. Kontrollieren und beseitigen Sie das Problem. Versuchen Sie nicht, den Kettenzug mit Gewalt zu bedienen. Die Last nicht in der Luft hängen lassen.
14. Bitte nicht über die brauchbare Länge der Kette hinaus die Last herunterfahren. Wenn die Kette zwischen dem Kettenrad und dem Lastendstift zu straff gezogen wird, können Beschädigungen verursacht werden.
15. Erlauben Sie nicht, dass die Last mit dem Kettenzug in Berührung kommt, sonst wird die freie Drehung blockiert und kann Beschädigungen, verknotete Kette oder versperrtes Rad verursachen.
16. Regelmäßige Kontrolle und Wartung durchführen. Alle beschädigten oder fehlerhaften Teile müssen von einem Fachmann ausgetauscht werden.
17. Die Kettenzugfunktion unter sowohl „Last“ als auch „keine Last“ muss vor der Bedienung ausreichend gründlich kontrolliert werden.
18. Sicherstellen, dass das Lastgewicht kleiner als das Nenngewicht des Kettenzuges ist. Im Zweifelsfällen, bitte den Kettenzug nicht benutzen.
19. Den Kettenzug nie überlasten.
20. Sicherheitsverfahren, Überprüfungen und Schmierungen vor und während der Bedienung durchführen. Den Kettenzug nur dann bedienen, wenn er in ordnungsgemäßen Zustand ist.
21. Immer sicherstellen, dass die Ketten vertikal gerade, und nicht geknotet ist.
22. Die Handkette und die Lastkette nie in einem schrägen Winkel ziehen.
23. Benutzen Sie den Kettenflaschenzug nicht in explosiver Umgebung oder feuchten Räumen.
24. Kontrollieren Sie die Lastkette (1), Handkette (2), Befestigungshaken (3), Lasthaken (4), Laststift (5), Antriebsrad (6) und Schnappschloss (7) regelmäßig auf Defekte; speziell auch nach längerer Standzeit.
25. Stellen Sie die Handkette (2) so ein, dass die Umlenkstelle der Handkette (2) auf einer Höhe zwischen 500-1000 mm über dem Boden liegt.
26. Achten Sie auf jegliche während der Verwendung auftretenden Defekte. Bei Auffälligkeiten während der Benutzung Kettenflaschenzug sofort außer Betrieb nehmen.
27. Die Umgebungstemperatur für Betrieb muß zwischen -10°C und +50°C liegen.

2. Gerätebeschreibung (Bild 1/2)

1. Lastkette
2. Handkette
3. Befestigungshaken
4. Lasthaken
5. Lastendstift
6. Antriebsrad
7. Schnappschloß

3. Lieferumfang

- Öffnen Sie die Verpackung und nehmen Sie das Gerät vorsichtig aus der Verpackung.
- Entfernen Sie das Verpackungsmaterial sowie Verpackungs- und Transportsicherungen (falls vorhanden).
- Überprüfen Sie, ob der Lieferumfang vollständig ist.
- Kontrollieren Sie das Gerät und die Zubehörteile auf Transportschäden.
- Bewahren Sie die Verpackung nach Möglichkeit bis zum Ablauf der Garantiezeit auf.

ACHTUNG

Gerät und Verpackungsmaterial sind kein Kinderspielzeug! Kinder dürfen nicht mit Kunststoffbeuteln, Folien und Kleinteilen spielen! Es besteht Verschluckungs- und Erstickengefahr!

- Originalbetriebsanleitung
- Sicherheitshinweise

4. Bestimmungsgemäße Verwendung

Der Kettenflaschenzug ist eine Vorrichtung zum senkrechten Heben und Absenken von Lasten.

Die Maschine darf nur nach ihrer Bestimmung verwendet werden. Jede weitere darüber hinausgehende Verwendung ist nicht bestimmungsgemäß. Für daraus hervorgerufene Schäden oder Verletzungen aller Art haftet der Benutzer/Bediener und nicht der Hersteller.

Bitte beachten Sie, dass unsere Geräte bestimmungsgemäß nicht für den gewerblichen, handwerklichen oder industriellen Einsatz konstruiert wurden. Wir übernehmen keine Gewährleistung, wenn das Gerät in Gewerbe-, Handwerks- oder Industriebetrieben sowie bei gleichzusetzenden Tätigkeiten eingesetzt wird.

5. Technische Daten

Max. Aufnahmedurchmesser	
Befestigungshaken:	21 mm
Max. Aufnahmedurchmesser Lasthaken:	19 mm
Nennbelastung:	1000 kg
Max. Hubhöhe:	2,5 m
Größe Lasthebekette (ISO 3077-T(8)):	6 x 18 mm
Gewicht:	8,9 kg

6. Vor Inbetriebnahme

1. Bevor Sie mit dem Kettenzug eine Last heben, sollten Sie sich mit der Funktion Ihres Kettenzuges „ohne Last“ vertraut machen.
2. Es ist auf eine sichere Befestigung des Kettenzuges zu achten. Seien Sie bei der Auswahl Ihrer Befestigungsstelle sehr kritisch, es muss eine Befestigungsstelle gewählt werden, welche der doppelten Belastung standhält. Wenn Sie sich nicht sicher sind, ob die ausgewählte Stelle die richtige ist, so wählen Sie bitte eine andere Stelle aus.
3. Der Kettenzug ist so zu befestigen, dass er während der Benutzung seine Position nicht ändern kann.
4. Das Schnappschloß am Befestigungshaken, sowie am Lasthaken müssen bei der Bedienung immer geschlossen sein.

7. Bedienung

7.1 Last heben

An der Vorderseite des Kettenflaschenzuges befindet sich ein eingepprägter Pfeil mit der Bezeichnung „UP“, der nach oben zeigt. Ziehen Sie an dieser Seite des Flaschenzuges an der Handkette (2), um die Last zu heben.

7.2 Last senken

An der Vorderseite des Kettenflaschenzuges befindet sich ein eingepprägter Pfeil mit der Bezeichnung „DN“, der nach unten zeigt. Ziehen Sie an dieser Seite des Flaschenzuges an der Handkette (2), um die Last zu senken.

D

8. Reinigung, Wartung und Ersatzteilbestellung

8.1 Reinigung und Wartung

1. Um eine möglichst lange Leistungsfähigkeit und Betriebssicherheit des Kettenzuges zu erhalten, beseitigen Sie regelmäßig Schmutz von Ihrem Kettenzug, fetten Sie die Teile nach dem Gebrauch sorgfältig ein und lagern Sie ihn an einem trockenen Ort.
2. Nehmen Sie selbst keine technische Veränderung oder Reparaturen an Ihrem Kettenzug vor, dies muss durch einen Fachmann durchgeführt werden.
3. Der Kettenzug muss regelmäßig auf Beschädigungen kontrolliert werden.
4. Die ordnungsgemäße Funktion des Kettenzuges ist regelmäßig zu überprüfen.

8.2 Ersatzteilbestellung:

Bei der Ersatzteilbestellung sollten folgende Angaben gemacht werden;

- Typ des Gerätes
 - Artikelnummer des Gerätes
 - Ident-Nummer des Gerätes
 - Ersatzteilnummer des erforderlichen Ersatzteils
- Aktuelle Preise und Infos finden Sie unter www.isc-gmbh.info

9. Entsorgung und Wiederverwertung

Das Gerät befindet sich in einer Verpackung um Transportschäden zu verhindern. Diese Verpackung ist Rohstoff und ist somit wieder verwendbar oder kann dem Rohstoffkreislauf zurückgeführt werden. Das Gerät und dessen Zubehör bestehen aus verschiedenen Materialien, wie z.B. Metall und Kunststoffe. Führen Sie defekte Bauteile der Sondernüllentsorgung zu. Fragen Sie im Fachgeschäft oder in der Gemeindeverwaltung nach!

10. Lagerung

Lagern Sie das Gerät und dessen Zubehör an einem dunklen, trockenen und frostfreiem sowie für Kinder unzugänglichem Ort. Die optimale Lagertemperatur liegt zwischen 5 und 30 °C. Bewahren Sie das Elektrowerkzeug in der Originalverpackung auf.



« Avertissement – Lisez ce mode d'emploi pour diminuer le risque de blessures »

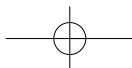
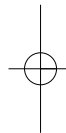
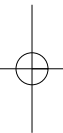

F**⚠ Attention !**

Lors de l'utilisation d'appareils, il faut respecter certaines mesures de sécurité afin d'éviter des blessures et dommages. Veuillez donc lire attentivement ce mode d'emploi. Conservez-le bien de façon à pouvoir disposer à tout moment de ces informations. Si l'appareil doit être remis à d'autres personnes, remettez-leur aussi ce mode d'emploi.

Nous déclinons toute responsabilité pour les accidents et dommages dus au non-respect de ce mode d'emploi et des consignes de sécurité.

1. Consignes de sécurité :

1. La limite de la charge nominale ne doit pas être dépassée, car une surcharge peut endommager le palan ou réduire la capacité de levage dans le futur.
2. N'utilisez aucun dispositif électrique dans le but de manœuvrer le palan. Le palan est uniquement conçu pour une commande manuelle.
3. N'essayez pas de réparer la chaîne de levage. En cas d'endommagement, la chaîne de levage peut être uniquement remplacée par un spécialiste. La chaîne de levage doit être remplacée avec une nouvelle chaîne du même acier soudé et trempé, de même taille et de même épaisseur.
4. Veuillez graisser la chaîne de levage avant l'emploi.
5. Les surfaces de freinage ne doivent pas être graissées. Le frein doit être gardé au sec.
6. Assurez-vous que la chaîne de levage n'a aucun nœud. S'il y a des nœuds dans la chaîne de levage, ils doivent être enlevés avant l'emploi.
7. Assurez-vous que la chaîne de levage est bien accrochée à la goupille d'extrémité de charge avant chaque emploi.
8. Mettez-vous dans la même position et avec le même angle que la roue d'entraînement lorsque vous tirez la chaîne de manœuvre. Veuillez ne pas tirer en diagonale. Il faut prendre une position stable.
9. Ne levez pas la charge au-dessus de personnes. N'autorisez personne à passer sous la charge. Lorsque vous souhaitez lever une charge, avertissez les personnes de votre entourage.
10. Ne soulevez personne avec le palan.
11. La charge doit tenir fermement dans le crochet. N'essayez pas de lever la charge avec la pointe du crochet de charge.
12. Tirez la chaîne de manœuvre de façon uniforme afin d'éviter les chocs ou les emmêlements.
13. Lorsque la chaîne est bloquée ou qu'elle ne peut plus être tirée, arrêtez-vous. Contrôlez et éliminez le problème. N'essayez pas de manœuvrer le palan avec violence. Ne laissez pas la charge suspendue en l'air.
14. Veuillez ne pas descendre la charge au-delà de la longueur utilisable de la chaîne. Lorsque la chaîne est fortement tirée entre la roue à chaîne et la goupille d'extrémité de charge, des dégâts peuvent être causés.
15. Ne permettez pas que la charge vienne en contact avec le palan, sinon le pivotement libre se bloque et peut entraîner des endommagements, l'emmêlement de la chaîne ou le blocage de la roue.
16. Effectuez régulièrement un contrôle et une maintenance. Toutes les pièces endommagées ou défectueuses doivent être remplacées par un personnel spécialiste.
17. Le fonctionnement du palan doit être aussi bien contrôlé avec « charge » que « sans charge » avant l'utilisation de façon suffisante et minutieuse.
18. Assurez-vous que le poids de la charge est inférieur au poids nominal du palan. En cas de doute, veuillez ne pas utiliser le palan.
19. Ne surchargez jamais le palan.
20. Réalisez les procédures de sécurité, contrôles et graissages avant et pendant le maniement. N'opérez avec le palan que s'il est dans un état réglementaire.
21. Assurez-vous toujours que les chaînes sont bien verticales et sans nœud.
22. Ne tirez jamais la chaîne de manœuvre et la chaîne de levage en diagonale.
23. N'utilisez pas le palan à chaîne dans un environnement explosif ou dans des salles humides.
24. Contrôlez régulièrement la chaîne porte-charge (1), la chaîne portative (2), les crochets de fixation (3), le crochet pour la charge (4), la cheville de blocage de la charge (5), la roue d'entraînement (6) et la fermeture à déclic (7) pour détecter d'éventuels défauts, particulièrement après des arrêts prolongés.
25. Réglez la chaîne portative (2) de façon que son point de retour se trouve à une hauteur entre 500 et 1000 mm au-dessus du sol.
26. Faites attention à tout défaut apparaissant pendant l'utilisation. Si quelque chose ne vous semble pas normal pendant que vous utilisez le palan à chaîne, mettez-le immédiatement hors circuit.

27. La température ambiante des entrepôts doit se trouver entre -10°C et 50°C.

2. Description de l'appareil (fig. 1/2)

1. Chaîne de levage
2. Chaîne de manœuvre
3. Crochet de fixation
4. Crochet de charge
5. Goupille d'extrémité de charge
6. Roue d'entraînement
7. Loquet

3. Volume de livraison

- Ouvrez l'emballage et prenez l'appareil en le sortant avec précaution de l'emballage.
- Retirez le matériel d'emballage tout comme les sécurités d'emballage et de transport (s'il y en a).
- Vérifiez si la livraison est bien complète.
- Contrôlez si l'appareil et ses accessoires ne sont pas endommagés par le transport.
- Conservez l'emballage autant que possible jusqu'à la fin de la période de garantie.

ATTENTION

L'appareil et le matériel d'emballage ne sont pas des jouets ! Il est interdit de laisser des enfants jouer avec des sacs et des films en plastique et avec des pièces de petite taille. Ils risquent de les avaler et de s'étouffer !

- Mode d'emploi d'origine
- Consignes de sécurité

4. Utilisation conforme à l'affectation

Le palan à chaîne est un dispositif permettant de lever et de baisser des charges à la verticale.

La machine doit exclusivement être employée conformément à son affectation. Chaque utilisation allant au-delà de cette affectation est considérée comme non conforme. Pour les dommages en résultant ou les blessures de tout genre, le producteur décline toute responsabilité et l'opérateur/l'exploitant est responsable.

Veillez au fait que nos appareils, conformément à leur affectation, n'ont pas été construits, pour être utilisés dans un environnement professionnel, industriel ou artisanal. Nous déclinons toute

responsabilité si l'appareil est utilisé professionnellement, artisanalement ou dans des sociétés industrielles, tout comme pour toute activité équivalente.

5. Données techniques

Diamètre maxi. Crochet de fixation :	21 mm
Diamètre maxi. du crochet pour la charge :	19 mm
Charge de levage nominale :	1000 kg
Hauteur de levée maxi. :	2,5 m
Longueur de la chaîne de levage	
(ISO 3077-T(8)) :	6 x 18 mm
Poids :	8,9 kg

6. Avant la mise en service

1. Avant de soulever une charge avec le palan, vous devez vous familiariser avec le fonctionnement de votre palan « sans charge ».
2. Il faut veiller à une fixation stable du palan. Soyez très critique lors du choix du point d'accrochage, il faut choisir un point qui peut résister au double de la charge. Si vous n'êtes pas sûr(e) que le point sélectionné est bien le bon, alors choisissez un autre point.
3. Il faut accrocher le palan de telle manière que sa position ne puisse changer pendant l'utilisation.
4. Le loquet du crochet de fixation tout comme celui du crochet de charge doivent toujours être fermés lors du maniement.

7. Commande

7.1 Lever une charge

Une flèche est gravée sur la face avant du palan à chaîne avec une inscription « UP ». La flèche est tournée vers le haut. Pour soulever la charge, tirez le palan par ce côté au niveau de la chaîne portative (2).

7.2 Descendre une charge

Une flèche est gravée sur la face avant du palan à chaîne avec une inscription « DN ». La flèche est tournée vers le bas. Pour abaisser la charge, tirez le palan par ce côté au niveau de la chaîne portative.

F

8. Nettoyage, maintenance et commande de pièces de rechange

8.1 Nettoyage et maintenance

1. Afin d'obtenir une performance et une fiabilité du palan les plus longues possibles, retirez régulièrement la poussière de votre palan, graissez minutieusement les pièces après l'emploi et conservez-le dans un endroit sec.
2. N'effectuez vous-mêmes aucune modification ou réparation sur votre palan, ceci doit être effectué par un personnel spécialiste.
3. Il faut contrôler régulièrement l'endommagement du palan.
4. Il faut contrôler régulièrement le fonctionnement correct du palan.

8.2 Commande de pièces de rechange :

Pour les commandes de pièces de rechange, veuillez indiquer les références suivantes:

- Type de l'appareil
 - No. d'article de l'appareil
 - No. d'identification de l'appareil
 - No. de pièce de rechange de la pièce requise
- Vous trouverez les prix et informations actuelles à l'adresse www.isc-gmbh.info

9. Mise au rebut et recyclage

L'appareil se trouve dans un emballage permettant d'éviter les dommages dus au transport. Cet emballage est une matière première et peut donc être réutilisé ultérieurement ou être réintroduit dans le circuit des matières premières.

L'appareil et ses accessoires sont en matériaux divers, comme par ex. des métaux et matières plastiques. Éliminez les composants défectueux dans les systèmes d'élimination des déchets spéciaux. Renseignez-vous dans un commerce spécialisé ou auprès de l'administration de votre commune !

10. Stockage

Entreposez l'appareil et ses accessoires dans un endroit sombre, sec et à l'abri du gel tout comme inaccessible aux enfants. La température de stockage optimale est comprise entre 5 et 30 °C. Conservez l'outil électrique dans l'emballage d'origine.



"Avvertimento – Per ridurre il rischio di lesioni leggete le istruzioni per l'uso"

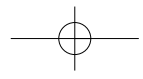
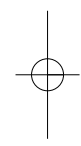
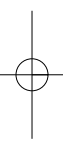



⚠ Attenzione!

Nell'usare gli apparecchi si devono rispettare diverse avvertenze di sicurezza per evitare lesioni e danni. Quindi leggete attentamente queste istruzioni per l'uso. Conservatele bene per avere a disposizione le informazioni in qualsiasi momento. Se date l'apparecchio ad altre persone consegnate loro queste istruzioni per l'uso insieme all'apparecchio!

Non ci assumiamo alcuna responsabilità per incidenti o danni causati dal mancato rispetto di queste istruzioni e delle avvertenze di sicurezza.

1. Avvertenze di sicurezza

1. La limitazione del carico nominale non deve essere superata, poiché un sovraccarico del paranco a catena può danneggiare il dispositivo o ridurre la capacità di sollevamento in futuro.
2. Non servitevi di dispositivi elettrici per il comando del paranco a catena. Il paranco a catena è concepito esclusivamente per il comando manuale.
3. Non tentate di riparare la catena di carico. In caso di danni la catena di carico deve essere sostituita solo da un tecnico. La catena di carico deve essere sostituita con una nuova dello stesso tipo di acciaio saldato e temprato, con le stesse dimensioni e la stessa portata.
4. Lubrificate la catena di carico prima dell'uso.
5. Le superfici del freno non devono essere lubrificate. Il freno deve essere mantenuto asciutto.
6. Assicuratevi che la catena non presenti nodi. Nel caso che la catena di carico presenti nodi, scioglieteli prima dell'utilizzo.
7. Prima di ogni utilizzo assicuratevi che la catena di carico sia agganciata al perno di fine carico.
8. Quando tirate la catena a mano mantenete la stessa posizione, l'angolazione deve essere la stessa della ruota di azionamento. Non tirate con un'angolazione obliqua. Assumete una posizione sicura.
9. Non sollevate il carico al di sopra di persone. Non consentite a nessuno di transitare sotto il carico. Quando desiderate sollevare un carico avvisate le persone nelle immediate vicinanze.
10. Non utilizzate il paranco per il sollevamento di persone.
11. Il carico deve essere saldamente fissato al gancio. Non tentate di sollevare il carico con la punta del gancio di carico.
12. Tirate la catena con movimenti costanti per evitare urti improvvisi o grovigli.
13. Se la catena si blocca o non può più essere tirata interrompete l'operazione. Eseguite un controllo ed eliminate il problema. Non tentate di manovrare il paranco a catena con movimenti violenti. Non lasciate il carico sospeso in aria.
14. Non abbassate il carico oltre la lunghezza utile della catena. Se la catena viene tesa eccessivamente tra la ruota e il perno di fine carico è possibile che si verifichino danni.
15. Fate in modo che il carico non venga in contatto con il paranco a catena, poiché ciò impedisce la libera rotazione e può causare danni, grovigli della catena o il bloccaggio della ruota.
16. Effettuate regolarmente operazioni di controllo e manutenzione. Tutte le parti danneggiate o difettose devono essere sostituite da un tecnico.
17. Prima dell'uso controllare attentamente il corretto funzionamento del paranco a catena sia in condizioni di "carico" che in condizioni di "assenza di carico".
18. Assicuratevi che il peso del carico sia inferiore al peso nominale del paranco a catena. In caso di dubbio non utilizzate il dispositivo.
19. Non sovraccaricate mai il paranco a catena.
20. Effettuate le procedure di sicurezza, i controlli e le lubrificazioni prima e durante l'utilizzo del dispositivo. Utilizzate il paranco solo se esso si trova in condizioni ottimali.
21. Assicuratevi sempre che la catena sia dritta in posizione verticale e che non sia annodata.
22. Non tirate mai la catena a mano e quella di carico con un'angolazione obliqua.
23. Non utilizzate il paranco a catena in luoghi umidi o a rischio di esplosione.
24. Controllate regolarmente che la catena di carico (1), la catena a mano (2), il gancio di fissaggio (3), il gancio di carico (4), il perno di carico (5), la ruota di azionamento (6) e la chiusura a scatto (7) non presentino difetti; specialmente dopo una lunga inattività.
25. Impostate la catena a mano (2) in modo che il punto di inversione della catena a mano (2) si trovi ad un'altezza tra i 500 e i 1000 mm da terra.
26. Fate attenzione a eventuali guasti che potrebbero verificarsi durante l'utilizzo. In caso di anomalie durante l'utilizzo disinserite subito il paranco a catena.
27. La temperatura ambiente per l'esercizio deve trovarsi tra -10°C e + 50°C.



2. Descrizione dell'apparecchio (Fig. 1/2)

1. Catena di carico
2. Catena a mano
3. Gancio di fissaggio
4. Gancio di carico
5. Perno di fine carico
6. Ruota di azionamento
7. Serratura a scatto

3. Elementi forniti

- Aprite l'imballaggio e togliete con cautela l'apparecchio dalla confezione.
- Togliete il materiale d'imballaggio e anche i fermi di trasporto / imballo (se presenti).
- Controllate che siano presenti tutti gli elementi forniti.
- Verificate che l'apparecchio e gli accessori non presentino danni dovuti al trasporto.
- Se possibile, conservate l'imballaggio fino alla scadenza della garanzia.

ATTENZIONE

L'apparecchio e il materiale d'imballaggio non sono giocattoli! I bambini non devono giocare con sacchetti di plastica, film e piccoli pezzi! Sussiste pericolo di ingerimento e soffocamento!

- Istruzioni per l'uso originali
- Avvertenze di sicurezza

4. Utilizzo proprio

Il paranco a catena è un dispositivo per il sollevamento e l'abbassamento verticali di pesi.

L'apparecchio deve venire usato solamente per lo scopo a cui è destinato. Ogni altro tipo di uso che esuli da quello previsto non è un uso conforme. L'utilizzatore/l'operatore, e non il costruttore, è responsabile dei danni e delle lesioni di ogni tipo che ne risultino.

Tenete presente che i nostri apparecchi non sono stati costruiti per l'impiego professionale, artigianale o industriale. Non ci assumiamo alcuna garanzia quando l'apparecchio viene usato in imprese commerciali, artigianali o industriali, o in attività equivalenti.

5. Caratteristiche tecniche

Diametro max. sede Gancio di fissaggio	21 mm
Diametro max. sede del gancio di carico:	19 mm
Carico di sollevamento nominale:	1.000 kg
Altezza di corsa massima:	2,5 m
Grandezza catena di sollevamento carico	
(ISO 3077-T(8)):	6 x 18 mm
Peso:	8,9 kg

6. Prima della messa in esercizio

1. Prima di procedere al sollevamento di un carico con il paranco a catena informatevi bene sul funzionamento del dispositivo in "assenza di carico".
2. Controllate che il dispositivo sia fissato in modo sicuro. Siate molto critici nella scelta del punto di fissaggio: si deve trattare di un punto di fissaggio in grado di reggere la doppia sollecitazione. Se non siete sicuri che il punto scelto sia adatto allo scopo allora sceglietene un altro.
3. Il paranco va fissato in modo che durante l'uso la sua posizione non possa cambiare.
4. Durante il funzionamento le chiusure a scatto sul gancio di fissaggio e sul gancio di carico devono sempre essere chiuse.

7. Uso

7.1 Sollevamento del carico

Sulla parte anteriore del paranco a catena è impressa una freccia con denominazione "UP", rivolta verso l'alto. Per sollevare il peso, tirate la catena a mano (2) da questo lato del paranco.

7.2 Abbassamento del carico

Sulla parte anteriore del paranco a catena è impressa una freccia con denominazione "DN", rivolta verso il basso. Per abbassare il peso, tirate la catena a mano (2) da questo lato del paranco.



8. Pulizia, manutenzione e ordinazione dei pezzi di ricambio

8.1 Pulizia e manutenzione

1. Per fare sì che il paranco a catena mantenga il più a lungo possibile le caratteristiche di funzionalità e di sicurezza di funzionamento togliete regolarmente lo sporco, lubrificate con attenzione le parti dopo l'uso e tenete il dispositivo in un luogo asciutto.
2. Non effettuate di vostra iniziativa modifiche tecniche o riparazioni; tali lavori devono essere svolti da un tecnico.
3. Il paranco a catena deve essere controllato regolarmente per verificare l'assenza di danni.
4. Controllate inoltre regolarmente che il dispositivo funzioni in modo corretto.

8.2 Ordinazione di pezzi di ricambio:

Volendo commissionare dei pezzi di ricambio, si dovrebbe dichiarare quanto segue:

- modello dell'apparecchio
- numero dell'articolo dell'apparecchio
- numero d'ident. dell'apparecchio
- numero del pezzo di ricambio del ricambio necessitato.

Per i prezzi e le informazioni attuali si veda www.isc-gmbh.info

9. Smaltimento e riciclaggio

L'apparecchio si trova in una confezione per evitare i danni dovuti al trasporto. Questo imballaggio rappresenta una materia prima e può perciò essere utilizzato di nuovo o riciclato.

L'apparecchio e i suoi accessori sono fatti di materiali diversi, per es. metallo e plastica.

Consegnate i pezzi difettosi allo smaltimento di rifiuti speciali. Per informazioni rivolgetevi ad un negozio specializzato o all'amministrazione comunale!

10. Conservazione

Conservate l'apparecchio e i suoi accessori in un luogo buio, asciutto, al riparo dal gelo e non accessibile ai bambini. La temperatura ottimale per la conservazione è compresa tra i 5 e i 30 °C.

Conservate l'elettrotensile nell'imballaggio originale.



„Advarsel – Læs betjeningsvejledningen for at reducere risikoen for personskade“

DK/N

⚠ Vigtigt!

Ved brug af diverse redskaber er der visse sikkerhedsforanstaltninger, der skal respekteres for at undgå skader på personer og materiel. Læs derfor betjeningsvejledningen grundigt igennem. Opbevar betjeningsvejledningen et praktisk sted, så du altid kan tage den frem efter behov. Husk at lade betjeningsvejledningen følge med kædetaljen, hvis du overdrager den til andre!

Vi fraskriver os ethvert ansvar for skader på personer eller materiel, som måtte opstå som følge af, at anvisningerne i denne betjeningsvejledning, navnlig vedrørende sikkerhed, tilsidesættes.

1. Sikkerhedsanvisninger

- Den maks. nominelle belastning må ikke overskrides, da overbelastning vil beskadige kædetaljen eller på sigt vil reducere løftekapaciteten.
- Brug ikke nogen former for elektriske anordninger til at betjene kædetaljen med. Denne kædetalje er udelukkende beregnet til manuel betjening.
- Forsøg ikke selv at reparere lastkæden. Beskadiges lastkæden, skal skaden udbedres af en fagmand. Lastkæden skal erstattes af en ny kæde af samme type stål (svejsset og hærdet) i samme størrelse og samme tykkelse.
- Smør lastkæden før brug.
- Bremseoverfladerne må ikke smøres. Bremsen skal holdes tør.
- Forvis dig om, at lastkæden ikke har nogen knuder. Er der knuder på lastkæden, skal de løsnes op før brug.
- Kontroller hver gang før brug, at lastkæden er sat i på lastendetappen.
- Når du trækker i håndkæden, skal du stå i den samme stilling og i den samme vinkel som drivhjulet. Undgå at trække i en skrå vinkel. Indtag en stabil position.
- Løft ikke lasten hen over personer. Sørg for, at ingen går ind under lasten. Advar personer i nærheden, når du vil løfte en last.
- Løft ikke personer med kædetaljen.
- Lasten skal sidde godt fast på krogen. Forsøg ikke at løfte lasten med spidsen af løftekrogen.
- Trækkes i håndkæden skal være jævnt uden pludselige stød eller forviklinger.
- Ophør med at trække, hvis kæden blokerer eller ikke mere kan trækkes. Find årsagen, og afhjælp problemet. Forsøg ikke at betjene kædetaljen med voldsanvendelse. Lad ikke lasten hænge i

luften.

- Kør ikke lasten længere ned end kædens anvendelige længde. Hvis kæden trækkes for stramt mellem kædehjulet og lastendetappen, kan der opstå beskadigelse.
- Tillad ikke, at lasten kommer i berøring med kædetaljen, da det vil blokere den frie drejning, hvilket kan føre til beskadigelse, knuder på kæden eller hjulblokade.
- Gennemfør med jævne mellemrum eftersyn og vedligeholdelse. Alle beskadigede eller fejlbehæftede dele skal skiftes ud af en fagmand.
- Kædetaljens funktion under såvel „last“ som „ingen last“ skal kontrolleres grundigt før betjening.
- Forvis dig om, at lastens vægt ligger under kædetaljens nominelle vægt. I tvivlstilfælde må kædetaljen ikke benyttes.
- Overbelast aldrig kædetaljen.
- Sikkerhedsprocedurer, funktionskontrol og smøring skal gennemføres før og under betjening. Arbejd kun med kædetaljen, når denne er i fejlfri stand.
- Vær hele tiden opmærksom på, at kæderne er vertikalt lige og ikke er knudrede.
- Træk aldrig i håndkæden og lastkæden i en skrå vinkel.
- Arbejd ikke med kædetaljen i eksplosiv atmosfære eller i fugtige lokaler.
- Kontroller med jævne mellemrum lastkæde (1), håndkæde (2), fastgørelseskrog (3), løftekrog (4), lasttap (5), drivhjul (6) og snaplås (7) for defekt; navnlig også efter længere tids driftspause.
- Indstil håndkæden (2) således, at dens vendepunkt befinder sig 500-1000 mm over jorden.
- Vær hele tiden opmærksom på defekter, der måtte opstå under arbejdet. Sker der noget påfaldende under arbejdet med kædetaljen, skal arbejdet omgående indstilles.
- Den omgivende temperatur under drift skal ligge mellem -10°C og +50°C.

2. Oversigt over kædetaljen (fig. 1 / 2)

- Lastkæde
- Håndkæde
- Fastgørelseskrog
- Løftekrog
- Lastendetap
- Drivhjul
- Snaplås



3. Pakkens indhold

- Åbn pakken, og tag forsigtigt maskinen ud af emballagen.
- Fjern emballagematerialet samt emballage-/og transportsikringer (hvis sådanne forefindes).
- Kontroller, at der ikke mangler noget.
- Kontroller maskine og tilbehør for transportskader.
- Opbevar så vidt muligt emballagen indtil garantiperiodens udløb.

VIGTIGT

**Maskinen og emballagematerialet er ikke legetøj!
Børn må ikke lege med plastikposer, folier og smådele! Fare for indtagelse og kvælning!**

- Original betjeningsvejledning
- Sikkerhedsanvisninger

4. Formålsbestemt anvendelse

Kædetaljen er et arbejdsredskab, der anvendes til lodret løftning og sænkning af laster.

Redskabet må kun anvendes i overensstemmelse med dens tiltænkte formål. Enhver anden form for anvendelse er ikke tilladt. Vi fraskriver os ethvert ansvar for skader, det være sig på personer eller materiel, som måtte opstå som følge af, at redskabet ikke er blevet anvendt korrekt. Ansvaret bæres alene af brugeren/øjerer.

Bemærk, at vore produkter ikke er konstrueret til erhvervsmæssig, håndværksmæssig eller industriel brug. Vi fraskriver os ethvert ansvar, såfremt produktet anvendes i erhvervsmæssigt, håndværksmæssigt, industrielt eller lignende øjemed.

5. Tekniske specifikationer

Maks. diameter for optagelse, fastgørelseskrog:	21 mm
Maks. diameter for optagelse, løftekrog:	19 mm
Nominel løftelast:	1000 kg
Maks. løftehøjde:	2,5 m
Størrelse løftekæde (ISO 3077-T(8)):	6 x 18 mm
Vægt:	8,9 kg

6. Inden ibrugtagning

1. Inden du første gang løfter en last med kædetaljen, skal du gøre dig fortrolig med, hvordan kædetaljen fungerer „uden last“.
2. Sørg for, at kædetaljen er ordentligt fastgjort. Vær meget kritisk, når du udvælger et fastgørelsessted; det skal kunne holde til den dobbelte belastning. Hvis du ikke er sikker på, at det sted, du har valgt, er egnet, så vælg et andet.
3. Kædetaljen skal fastgøres således, at den ikke kan ændre position under arbejdet.
4. Snaplåsene på fastgørelseskrogen og løftekrogen skal altid være lukkede under betjeningen.

7. Betjening

7.1 Løftning af last

Foran på kædetaljen er der indpræget en pil med betegnelsen „UP“, som peger op. På denne side af kædetaljen skal du trække i håndkæden (2) for at løfte lasten.

7.2 Sænkning af last

Foran på kædetaljen er der indpræget en pil med betegnelsen „DN“, som peger ned. På denne side af kædetaljen skal du trække i håndkæden (2) for at sænke lasten ned.

8. Rengøring, vedligeholdelse og reservedelsbestilling

8.1 Rengøring og vedligeholdelse

1. For at bevare kædetaljens ydeevne og driftssikkerhed længst muligt skal snavs med jævne mellemrum fjernes fra kædetaljen, ligesom kædetaljens dele omhyggeligt skal smøres efter brug. Husk også, at kædetaljen skal opbevares tørt.
2. Tekniske ændringer eller reparation må ikke foretages på egen hånd, men skal overlades til en fagmand.
3. Kædetaljen skal med jævne mellemrum efterses for skader.
4. Kædetaljens funktionsevne skal kontrolleres med jævne mellemrum.

DK/N

8.2 Reservedelsbestilling:

Ved bestilling af reservedele skal følgende oplyses:

- Kædetaljens typebetegnelse
- Kædetaljens varenummer
- Kædetaljens identifikationsnummer
- Nummeret på den ønskede reservedel

Aktuelle priser og øvrig information findes på www.isc-gmbh.info

9. Bortskaffelse og genanvendelse

Kædetaljen er pakket ind for at undgå transportskader. Emballagen består af råmaterialer og kan således genanvendes eller indleveres på genbrugsstation.

Kædetaljen og dens tilbehør består af forskellige materialer, f.eks. metal og plast. Defekte komponenter skal kasseres ifølge miljøforskrifterne og må ikke smides ud som almindeligt husholdningsaffald. Hvis du er i tvivl: Spørg din forhandler, eller forhør dig hos din kommune!

10. Opbevaring

Maskinen og dens tilbehør skal opbevares på et mørkt, tørt og frostfrit sted uden for børns rækkevidde. Den optimale lagertemperatur ligger mellem 5 og 30°C. Opbevar el-værktøjet i den originale emballage.



“Varning – Läs igenom bruksanvisningen för att sänka risken för skador”

S**△ Obs!**

Vid användning av apparater bör några säkerhetsåtgärder iakttas för att förhindra skador. Läs denna instruktionsbok därför omsorgsfullt. Förvara den väl, så att ni när som helst har informationerna till ert förfogande. Ifall ni skulle ge apparaten åt andra personer, bör ni även ge denna instruktionsbok som handledning.

Vi övertar inget skadeståndsansvar för olyckor eller skador, som uppstår på grund av att denna instruktionsbok och säkerhetsåtgärderna icke iakttagits.

1. Säkerhetsanvisningar

1. Begränsningen för nominell last får inte överskridas, då en överbelastning skulle skada kättingstäljan eller i framtiden kan förminska lyftningseffektiviteten.
2. Använd inga elektriska anordningar, för att betjäna kättingstäljan. Denna kättingstälja är bara avsedd för manuell manövrering.
3. Försök inte att reparera lastkättingen. Om den skadas, får lastkättingen bara bytas ut av en fackman. Lastkättingen måste bytas ut mot en ny kätting av samma svetsade och härdade stål i samma storlek och samma styrka.
4. Var vänlig och smörj lastkättingen före användning.
5. Bromsytorna får inte smörjas. Bromsen måste hållas torr.
6. Försäkra er om, att lastkättingen inte har några knutar. Ifall det finns knutar på lastkättingen, måste dessa före användning lösas upp.
7. Försäkra er om, att lastkättingen före varje användning är inhängd i lastpinnen.
8. Stå i samma ställning och med samma vinkel som drivhjulet, när ni drar i handkättingen. Var vänlig och dra inte i en sned vinkel. Man bör inte en säker ställning.
9. Lasten bör inte lyftas över personer. Ingen får tillåtas att gå in under lasten. När ni vill lyfta en last, var vänlig och varna alla personer inom den närmaste omgivningen.
10. Inga personer får lyftas med kättingstäljan.
11. Lasten måste sitta stabilt på kroken. Försök inte lyfta lasten med lyftkrokens spets.
12. Handkättingen bör dras jämnt för att undvika plötsliga stötar eller trassel.
13. När kättingen är spärrad eller inte kan dras vidare, var vänlig och sluta. Kontrollera och undanröj problemet. Försök inte att använda kättingstäljan med våld. Lasten får inte hänga kvar i luften.
14. Var vänlig och kör inte ner lasten över kättingens brukbara längd. Om kättingen dras för spänt mellan brytskivan för kedjan och lastpinnen, kan skador uppstå.
15. Tillåt inte, att lasten kommer i kontakt med kättingstäljan, annars blockeras den fria rotationen och det kan förorsaka skador, en kätting med knutar eller ett spärrat hjul.
16. Regelbunden kontroll och underhåll bör utföras. Alla skadade eller felaktiga delar måste bytas ut av en fackman.
17. Kättingstäljans funktion under både „last“ och „Ingen last“ måste före användning kontrolleras tillräckligt grundligt.
18. Försäkra er om, att lastvikten är mindre än kättingstäljans nominella vikt. I tveksamma fall, var vänlig och använd inte längre kättingstäljan.
19. Kättingstäljan bör aldrig överbelastas.
20. Säkring, granskning och smörjning bör utföras före och under användning. Kättingstäljan får bara användas, om den befinner sig i vederbörligt tillstånd.
21. Försäkra er alltid om, att kättingarna är vertikalt raka, och inte har knutar.
22. Handkättingen och lastkättingen får aldrig dras i en sned vinkel.
23. Använd kättingstäljan inte i explosiv omgivning eller i fuktiga utrymmen.
24. Kontrollera regelbundet om lastkättingen (1), handkättingen (2), spännhaken (3), lyftkroken (4), lastpinnen (5), drivhjulet (6) och fjäderlåset (7) har defekter; speciellt även efter en längre brukstid.
25. Inställ handkättingen (2) så, att handkättingens (2) vridning befinner sig på en höjd mellan 500-1000 mm över marken.
26. Ge akt på varje defekt som förekommer under användningen. Om någonting väcker uppmärksamhet under användningen bör kättingstäljan genast tas ur bruk.
27. Omgivningens temperatur bör för användningen vara mellan -10°C och +50°C.

2. Teknisk beskrivning (bild 1/2)

1. Lastkätting
2. Handkätting
3. Spännhake
4. Lyftkrok
5. Lastpinne
6. Drivhjul
7. Fjäderlås

3. Leveransomfattning

- Öppna förpackningen och ta försiktigt ut produkten ur förpackningen.
- Ta bort förpackningsmaterialet samt förpacknings- och transportsäkringar (om förhanden).
- Kontrollera att leveransen är komplett.
- Kontrollera om produkten eller tillbehördelarna har skadats i transporten.
- Spara om möjligt på förpackningen tills garantitiden har gått ut.

VARNING!

Produkten och förpackningsmaterialet är ingen leksak! Barn får inte leka med plastpåsar, folie eller smådelar! Risk för att barn sväljer delar och kvävs!

- Original-bruksanvisning
- Säkerhetsanvisningar

4. Föreskriven användning

Kättingtaljan är en anordning för vinkelrätt lyftande och sänkande av laster.

Maskinen får bara användas enligt dess bestämmelse. Varje annan användning därutöver är inte föreskriven. För skador som beror därpå eller för skador av alla slag ansvarar användaren och inte tillverkaren.

Var vänlig och ta i beaktande, att våra apparater inte enligt föreskrift konstruerats för bruk inom näringsliv, hantverk eller industri. Vi övertar inget ansvar, om apparaten används i näringslivs-, hantverks- eller industriföretag eller för motsvarande uppgifter.

5. Tekniska uppgifter

Max. upptagningsdiameter Spännhake:	21 mm
Max. upptagningsdiameter lyftkrok:	19 mm
Nominell lyftlast:	1000 kg
Max. lyfthöjd:	2,5 m
Storlek lastlyftkätting (ISO 3077-T(8)):	6 x 18 mm
Vikt:	8,9 kg

6. Före idrifttagning

1. Innan ni lyfter en last med kättingstäljan, bör ni bekanta er med er kättingstäljas funktion „utan last“.
2. Man bör fästa stor vikt vid en säker fästning av kättingstäljan. Var vid valet av ert fästningsställe mycket kritisk, det måste väljas ut ett fästningsställe, som håller stånd mot den dubbla belastningen. Om ni inte är säker på, att det utvalda stället är det rätta, var då så vänlig och välj ut ett annat ställe.
3. Kättingstäljan bör befästas så, att den under användning inte kan ändra sin position.
4. Fjäderlåset i spännhaken samt i lyftkroken måste vid användning alltid vara stängt.

7. Användning

7.1 Lyfta last

På kättingstäljans framsida befinner sig en ingraverad pil med beteckningen „UP“, som visar uppåt. Dra på denna sida av taljan i handkättingen (2), för att lyfta lasten.

7.2 Sänka last

På kättingstäljans framsida befinner sig en ingraverad pil med beteckningen „DN“, som visar nedåt. Dra på denna sida av taljan i handkättingen (2), för att sänka lasten.

8. Rengöring, underhåll och beställning av reservdelar

8.1 Rengöring och underhåll

1. För att uppnå en så långvarig effektivitet och funktions säkerhet som möjligt av kättingstäljan, bör ni regelbundet avlägsna smuts från er kättingstälja, omsorgsfullt fetta in delarna efter användning och lagra den på ett torrt ställe.
2. Utför själv inga tekniska förändringar eller reparationer av er kättingstälja, detta måste göras av en fackman.
3. Kättingstäljan måste regelbundet kontrolleras på skador.
4. Kättingstäljans korrekta funktion bör regelbundet granskas.

S

8.2 Beställning av reservdelar:

Vid beställning av reservdelar är följande uppgifter nödvändiga:

Apparatens typ

Apparatens artikelnummer

Apparatens ident-nummer

Reservdelsnummer på den erforderliga reservdelen

Aktuella priser och informationer finner ni under

www.isc-gmbh.info

9. Avfallshandling och återvinning

Apparaten befinner sig i en förpackning för att förhindra transportskador. Denna förpackning består av råmaterial och är därmed återanvändbar eller kan återföras till råmaterialkretsloppet.

Apparaten och dess tillbehör består av olika material, som t.ex. metall och plast. Se till att defekta komponenter förs till avfallshandlingen för miljövänligt avfall. Fråga efter i en specialaffär eller i kommunalförvaltningen!

10. Förvaring

Förvara produkten och dess tillbehör på en mörk, torr och frostfri plats samt otillgängligt för barn. Den bästa förvaringstemperaturen är mellan 5 och 30 °C. Förvara elverket i originalförpackningen.



„Upozorenje – pročitajte upute za uporabu kako bi se smanjio rizik ozljeđivanja“

⚠ Pažnja!

Da bi se spriječila ozljedjivanja i nastanak šteta prilikom korištenja uređaja, treba se pridržavati sigurnosnih mjera opreza. Zbog toga pažljivo pročitajte ove upute za uporabu. Dobro ih sačuvajte tako da Vam informacije u svako doba budu na raspolaganju. U slučaju da uređaj trebate predati drugoj osobi, uručite joj s njime i ove upute za uporabu.

Ne preuzimamo jamstvo za nesreće ili štete nastale zbog nepridržavanja ovih uputa i njihovih sigurnosnih napomena.

1. Sigurnosne napomene:

1. Ne smije se prekoračiti ograničenje nazivnog opterećenja jer preveliko opterećenje može oštetiti koloturnik ili u budućnosti smanjiti kapacitet podizanja.
2. Za rukovanje koloturnikom ne koristite električne naprave. Ovaj koloturnik namijenjen je isključivo za ručno upravljanje.
3. Ne pokušavajte popravljati lanac za teret. U slučaju oštećenja lanca za teret zamijeniti ga smije samo stručnjak. Lanac za teret mora se zamijeniti novim lancem jednako zavarenog i kaljenog čelika, jednake veličine i jačine.
4. Molimo da lanac za teret prije uporabe podmažete.
5. Površine kočnice ne smiju se podmazivati. Kočnica se mora održavati suhom.
6. Provjerite ima li na lancu za teret čvorova. Ako na lancu za teret ima čvorova, prije uporabe treba ih razriješiti.
7. Provjerite je li lanac za teret prije svake uporabe obješen na krajnji zatik za teret.
8. Dok povlačite ručni lanac morate stajati na istom mjestu i pod istim kutom kao i pogonski kotač. Molimo da ga ne povlačite ukoso. Trebate zauzeti stabilan položaj.
9. Ne podižite teret iznad osoba. Nikome ne dozvolite da dodje ispod tereta. Kad želite podići teret, upozorite na to osobe koje se nalaze u okolnom području.
10. Ne dižite osobe pomoću koloturnika.
11. Teret se mora čvrsto držati na kuki. Ne pokušavajte dizati teret pomoću vrha kuke.
12. Ručni lanac povucite ravnomjerno kako biste izbjegli iznenadne udarce ili zaplitanja.
13. Ako je lanac blokiran ili se više ne može vući, prekinite s povlačenjem. Prekontrolirajte i uklonite problem. Ne pokušavajte upravljati lancem na silu. Ne ostavljajte teret da visi u

zraku.

14. Molimo da ne spuštate teret više od korisne dužine lanca. Ako je lanac previše nategnut između lančanika i krajnjeg zatika za teret, može doći do oštećenja.
15. Ne dozvolite da teret dodje u dodir s koloturnikom jer se u suprotnom blokira slobodno okretanje zbog čega može doći do oštećenja, zapetljanja lanca ili blokade lančanika.
16. Redovito provodite kontrolu i održavanje. Zamjenu svih oštećenih ili dijelova s greškom treba povjeriti stručnjaku.
17. Prije uporabe temeljito se mora provjeriti funkcija koloturnika „pod teretom“ kao i „bez tereta“.
18. Provjerite je li težina tereta manja od nazivne težine koloturnika. U slučaju sumnje molimo Vas da koloturnik ne koristite.
19. Nikad ne preopterećujte koloturnik.
20. Prije i poslije uporabe provedite sigurnosne postupke, kontrole i podmazivanja. Koloturnikom rukujte samo kad se nalazi u ispravnom stanju.
21. Uvijek provjeravajte jesu li lanci vertikalno ravni, a ne zapetljani.
22. Ručni lanac i lanac za teret nikad ne vucite ukoso.
23. Koloturnik s lancima nemojte koristiti u eksplozivnoj okolini ili vlažnim prostorijama.
24. Redovito provjeravajte ima li kvarova na opteretnom lancu (1), ručnom lancu (2), pričvrstnoj kuki (3), opteretnoj kuki (4), opteretnom klinu (5), pogonskom kotaču (6) i okidnoj bravi (7); posebice nakon dužeg vremena nekorištenja.
25. Ručni lanac (2) podesite tako da se njegovo okretište nalazi na visini od 500 - 1000 mm iznad poda (tla).
26. Pri tome budite pažljivi zbog kvarova koji mogu nastati tijekom korištenja. U slučaju da tijekom rada posumnjate da postoji kvar na koloturniku, odmah prekinite s njegovim korištenjem.
27. Okolna temperatura za rad mora biti između -10 °C i +50 °C.

2. Opis uređaja: (sl. 1/2)

1. Lanac za teret
2. Ručni lanac
3. Pričvrstna kuka
4. Kuka za teret
5. Krajnji zatik za teret
6. Pogonski lančanik
7. Škijocna brava

3. Sadržaj isporuke

- Otvorite pakovinu i pažljivo izvadite uređaj.
- Uklonite ambalažu kao i dijelove za sigurnost pakiranja / za sigurnost tijekom transporta (ako postoje).
- Provjerite je li sadržaj isporuke cjelovit.
- Prekontrolirajte postoje li na uređaju i dijelovima pribora transportna oštećenja.
- Po mogućnosti sačuvajte pakovinu do isteka jamstvenog roka.

POZOR

Uređaj i materijal pakovine nisu igračke za djecu! Djeca se ne smiju igrati plastičnim vrećicama, folijama i sitnim dijelovima! Postoji opasnost da ih progutaju i tako se uguše!

- Originalne upute za uporabu
- Sigurnosne napomene

4. Namjenska uporaba

Koloturnik s lancima je naprava za okomito podizanje i spuštanje tereta.

Stroj se smije koristiti samo u skladu s namjenom. Svaka drukčija uporaba izvan ovih okvira nije namjenska. Za štete ili ozljeđivanja bilo koje vrste koje bi iz toga proizašle ne odgovara proizvođač nego korisnik.

Molimo da obratite pažnju na to da naši uređaji nisu konstruirani za korištenje u komercijalne svrhe kao ni u obrtu i industriji. Ne preuzimamo jamstvo ako se uređaj koristi u obrtničkim ili industrijskim pogonima i sličnim djelatnostima.

5. Tehnički podaci

Maks. prihvatni promjer Pričvrсна kuka:	21 mm
Maks. prihvatni promjer opteretne kuke:	19 mm
Nazivno teret podizanja:	1000 kg
Maks. visina podizanja:	2,5 m
Veliki lanac za podizanje tereta (ISO 3077-T(8)):	6 x 18 mm
Težina:	8,9 kg

6. Prije puštanja u funkciju

1. Prije nego podižete teret koloturnikom trebate se upoznati s funkcijom koloturnika „bez tereta“.
2. Treba pripaziti na sigurnu pričvršćenost koloturnika. Prilikom odabira mjesta pričvršćenja budite vrlo kritični jer morate odabrati mjesto koje će izdržati dvostruko opterećenje. Ako niste sigurni je li odabrano pravo mjesto, radije odaberite neko drugo mjesto.
3. Koloturnik pričvrstite tako da tijekom uporabe ne može promijeniti svoj položaj.
4. Škljocna brava na pričvrstnoj kuki kao i na kuki za teret mora kod upravljanja uvijek biti zatvorena.

7. Rukovanje

7.1 Podizanje tereta

Na prednjoj strani koloturnika nalazi se utisnuta strelica s oznakom „UP“, koja pokazuje prema gore. Na toj strani koloturnika povlačite povucite ručni lanac (2) kako biste podigli teret.

7.2 Spuštanje tereta

Na prednjoj strani koloturnika nalazi se utisnuta strelica s oznakom „DN“, koja pokazuje prema dolje. Na toj strani koloturnika povlačite ručni lanac (2) kako biste spustili teret.

8. Čišćenje, održavanje i narudžba rezervnih dijelova

8.1 Čišćenje i održavanje

1. Da biste održali što dugotrajniji učin i radnu spremnost koloturnika redovito ga čistite od nečistoća, pažljivo podmažite dijelove nakon uporabe i skladištite ga na suhom mjestu.
2. Ne poduzimajte sami tehničke izmjene ili popravke na koloturniku; to mora učiniti stručnjak.
3. Koloturnik treba redovito kontrolirati na eventualna oštećenja.
4. Redovito treba provjeravati pravilno funkcioniranje koloturnika.

**HR/
BIH****8.2 Narudžba rezervnih dijelova:**

Prilikom naručivanja rezervnih dijelova su potrebni slijedeći podaci:

- Tip uređaja
- Broj artikla uređaja
- Ident. broj uređaja
- Broj potrebnog rezervnog dijela

Aktualne cijene i informacije potražite na web-adresi www.isc-gmbh.info

9. Zbrinjavanje i recikiranje

Uređaj se nalazi u pakovanju koje ga štiti od oštećenja prilikom transporta. Ovo pakovanje je sirovina i zato se može ponovno upotrijebiti ili poslati na reciklažu.

Uređaj i njegov pribor izradjeni su od različitih materijala kao npr. metala i plastike. Neispravne sastavne dijelove otpremite na mjesta za zbrinjavanje posebnog otpada. Informacije potražite u specijaliziranoj trgovini ili nadležnoj općinskoj upravi.

10. Skladištenje

Uređaj i njegov pribor spremite na tamno i suho mjesto zaštićeno od smrzavanja, kojem djeca nemaju pristup. Optimalna temperatura skladištenja je između 5 i 30 °C. Elektroalat čuvajte u originalnoj pakovini.



„Upozorenje – Pročitajte uputstva za upotrebu kako bi se smanjio rizik od povreda“

RS**⚠ Pažnja!**

Kod korišćenja uređaja treba da se pridržavate nekih mera bezbednosti kako biste izbegli povrede i materijalne štete. Stoga pažljivo pročitajte ova uputstva za upotrebu. Dobro ih sačuvajte tako da Vam informacije budu uvek pri ruci. Ako ćete uređaj predati nekim drugim osobama na korišćenje, uručite im s njime i ova uputstva.

Ne preuzimamo odgovornost za nesreće ili štete koje nastanu zbog nepridržavanja ovih uputstava i bezbednosnih napomena.

1. Bezbednosne napomene

1. Ne sme da se prekorači ograničenje nominalnog opterećenja jer preopterećenje može da ošteti lanac i u budućnosti smanji kapacitet podizanja.
2. Nemojte da koristite električne naprave za rukovanje lancem za podizanje. Ovaj lanac konstruiran je samo za ručno rukovanje.
3. Nemojte pokušavati da popravljate lanac za teret. U slučaju oštećenja lanac za teret sme da popravi samo stručnjak. Lanac za teret treba da se zameni samo lancem od jednako zavarenog i kaljenog čelika, iste veličine i čvrstoće.
4. Pre upotrebe podmažite lanac za teret.
5. Kočione površine ne smete da podmazujete. Kočnica mora da bude suva.
6. Proverite da li lanac za teret ima čvorove. Ako ih ima, treba da ih pre upotrebe razrešite.
7. Proverite pre svake upotrebe da li je lanac obešen o opteretni klin.
8. Kad povlačite ručni lanac, budite u istom položaju i pod istim uglom kao i pogonski točak. Nemojte da povlačite pod kosim uglom. Treba da zauzmete bezbedan položaj.
9. Teret nemojte da dižete iznax osoba. Nikome ne dozvolite da stupi ispod tereta. Ako želite da podignete teret, upozorite na to osobe u neposrednoj blizini.
10. Koturačom i lancem nemojte da dižete osobe.
11. Kuka mora čvrsto da drži teret. Nemojte pokušavati da teret dižete vrhom kuke.
12. Ravnomerno povlačite ručni lanac kako biste izbegli udarce i zapetljavanje.
13. Ako je lanac blokiran ili više ne može da se povlači, prestanite s povlačenjem. Proverite i uklonite problem. Nemojte pokušavati da povlačite lanac silom. Teret ne smete ostaviti da visi u vazduhu.
14. Molimo da teret ne spuštate više od upotrebjive dužine lanca. Ako se lanac jako zategne između lančanika i opteretnog klina, može da dođe do

nesreća.

15. Ne dozvolite da teret dodiruje lanac jer u protivnom će blokirati slobodno obrtanje i može da prouzroči oštećenja, stvori čvorove na lancu ili da blokira lančanik.
16. Redovno vršite kontrolu i održavanje. Sve ošteće delove ili delove s greškom treba da zameni stručnjak.
17. Pre korišćenja treba da se temeljito prekontroliš funkcija lanca „s teretom“ kao i „bez tereta“.
18. Proverite da li je težina tereta zaista manja od nazivne težine lanca. U slučaju sumnje, nemojte da koristite lanac.
19. Nikad nemojte preopterećivati lanac.
20. Pre i tokom korišćenja provodite postupak za bezbednost, vršite kontrole i podmazivanja. Koturaču s lancem koristite samo ako je u propisnom stanju.
21. Uvek proverite da lanac nije slučajno zapetljan i da stoji vertikalno uspravno.
22. Ručni lanac i lanac za teret nikada nemojte da vučete pod kosim uglom.
23. Koturaču s lancima nemojte da koristite u eksplozivnoj okolini ili vlažnim prostorijama.
24. Redovno proveravajte da li ima kvarova na lancu za teret (1), ručnom lancu (2), kuki za pričvršćivanje (3), kuki za teret (4), teretnom klinu (5), pogonskom točku (6) i škljocnoj bravi (7); naročito nakon duljeg vremena nekorišćenja.
25. Ručni lanac (2) podesite tako da se njegovo okretište nalazi na visini od 500 - 1000 mm iznad tla.
26. Pritom budite pažljivi zbog kvarova koji mogu da nastanu tokom korišćenja. U slučaju da tokom rada posumnjate da postoji kvar na koturači, odmah prekinite s njenim korišćenjem.
27. Okolna temperatura za rad treba da bude između -10°C i $+50^{\circ}\text{C}$.

2. Opis uređaja (slika 1/2)

1. Lanac za teret
2. Ručni lanac
3. Kuka za pričvršćivanje
4. Kuka za teret
5. Granični opteretni klin
6. Pogonski točak
7. Škljocna brava

3. Namensko korišćenje

Koturača s lancima je naprava za vertikalno podizanje i spuštanje tereta.

Mašina sme da se koristi samo namenski. Svaka drukčija upotreba nije svrsishodna. Proizvođač ne odgovara za štete ili povrede bilo koje vrste koje nastanu usled nesvrshodnog korišćenja.

Molimo da imate u vidu da naši uređaji u skladu s namenom nisu konstruisani za korišćenje u zanatu, domaćoj radinosti ili industriji. Ne preuzimamo garanciju kada se uređaj koristi u komercijalne svrhe, u zanatskim ili industrijskim pogonima kao i sličnim delatnostima.

4. Sadržaj isporuke

- Otvorite pakovanje i pažljivo izvadite uređaj.
- Uklonite materijal za pakovanje kao i delove za bezbednost pakovanja / bezbednost tokom transporta (ako postoje).
- Proverite da li je sadržaj isporuke potpun.
- Prekontrolišite da li na uređaju i delovima pribora ima transprotnih oštećenja.
- Po mogućnosti sačuvajte pakovanje do isteka garantnog roka.

PAŽNJA

Uređaj i materijal za pakovanje nisu dečje igračke! Deca ne smeju da se igraju plastičnim kesama, folijama i sitnim delovima! Postoji opasnost da ih progutaju i tako se uguše!

- Originalna uputstva za upotrebu
- Bezbednosne napomene

5. Tehnički podaci

Maks. prihvatni prečnik

Kuka za pričvršćivanje: 21 mm

Maks. prihvatni prečnik kuke za teret: 19 mm

Nominalni teret podizanja: 1000 kg

Maks. visina podizanja: 2,5 m

Velik lanac za podizanje tereta (ISO 3077-T(8)):

6 x 18 mm

Težina: 8,9 kg

6. Pre puštanja u pogon

1. Pre nego ćete lancem podizati teret, trebali biste da se upoznate s njegovom funkcijom „bez tereta“.
2. Obratite pažnju na sigurno pričvršćivanje lanca. Prilikom izbora mesta za pričvršćivanje budite vrlo kritični jer treba da izaberete mesto koje može da izdrži duplo opterećenje. Ako niste sigurni da li je izabrano mesto u redu, izaberite neko drugo mesto.
3. Lanac treba da se pričvrsti tako da tokom korišćenja ne može da se promeni njegov položaj.
4. Škljocna brava na kuki za pričvršćivanje kao i na kuki za teret mora uvek da bude zatvorena.

7. Rukovanje

7.1 Podizanje tereta

Na prednjoj strani koturače s lancem nalazi se otisnuta strelica s oznakom „UP“, koja pokazuje prema gore. Na toj strani koturače povlačite ručni lanac (2) kako biste podigli teret.

7.2 Spuštanje tereta

Na prednjoj strani koturače nalazi se otisnuta strelica s oznakom „DN“, koja pokazuje prema dole. Na toj strani koturače povlačite ručni lanac (2) kako biste spustili teret.

8. Čišćenje, održavanje i porudžbina rezervnih delova

8.1 Čišćenje i održavanje

1. Da biste održali što dužu efikasnost i radnu bezbednost lanca, redovno odstranjujete s njega svu prljavštinu, nakon upotrebe ga pažljivo podmažite i spremite na suvo mesto.
2. Nikada nemojte sami da preuzimate tehničke promene ili popravke na lancu, njih mora da izvrši stručnjak.
3. Lanac mora redovno da se kontrolišite na oštećenja.
4. Treba redovno da se proverava propisno funkcioniranje lanca.

RS**8.2 Porudžbina rezervnih delova:**

Kod porudžbine rezervnih delova treba da navedete sledeće podatke:

- Tip uređaja
- Broj artikla uređaja
- Identifikacioni broj uređaja
- Broj potrebnog rezervnog dela

Aktuelne cene i informacije pronaći ćete na web-sajtu www.iscgmbh.info

9. Zbrinjavanje i reciklovanje

Uređaj se nalazi u pakovanju koje ga štiti od oštećenja tokom transporta. Ovo pakovanje je sirovina i stoga može ponovo da se upotrebi ili pošalje na reciklovanje.

Uređaj u njegov pribor sastoji se od raznih materijala kao što je npr. metal i plastika. Defektne sastavne delove otpremite na mesta za zbrinjavanje specijalnog otpada. Informacije potražite u specijalizovanoj prodavnici ili opštinskoj upravi!

10. Skladištenje

Uređaj i njegov pribor spremite na tamno i suvo mesto zaštićeno od smrzavanja, kojem deca nemaju pristup. Optimalna temperatura za čuvanje je između 5 i 30 °C. Električni alat čuvajte u originalnom pakovanju.



„Varování – Ke snížení rizika zranění si přečíst návod k obsluze“

CZ**⚠ Pozor!**

Při používání přístrojů musí být dodržována určitá bezpečnostní opatření, aby se zabránilo zraněním a škodám. Přečtěte si proto pečlivě tento návod k obsluze. Dobře si ho uložte, abyste měli tyto informace kdykoliv po ruce. Pokud předáte přístroj jiným osobám, předějte s nim prosím i tento návod k obsluze.

Nepřebíráme žádná ručení za škody a úrazy vzniklé v důsledku nedodržování tohoto návodu k obsluze.

1. Bezpečnostní pokyny

1. Mez jmenovité nosnosti nesmí být překročena, protože přetížení může řetězový kladkostroj poškodit nebo do budoucna snížit zvedací kapacitu.
2. Pro obsluhu řetězového kladkostroje nepoužívejte žádná elektrická zařízení. Tento řetězový kladkostroj je koncipován pouze pro ruční ovládání.
3. Nesnažte se opravovat nosný řetěz. V případě poškození smí být nosný řetěz vyměněn pouze odborníkem. Nosný řetěz musí být vyměněn za nový řetěz ze stejné svařované a tvrzené oceli o stejné velikosti a stejné síle.
4. Nosný řetěz před použitím prosím namazat.
5. Povrchy brzdy nesmí být mazány. Brzda musí být udržována v suchém stavu.
6. Zkontrolovat, zda se na nosném řetězu nevytvoril uzel. Pokud se na nosném řetězu vyskytují uzly, musí být před použitím odstraněny.
7. Zkontrolovat, zda je nosný řetěz před každým použitím zavěšen na koncovém nosném kolíku.
8. Taháte-li za řetěz ručního pohonu, stůjte ve stejné poloze a stejném úhlu jako hnací kolo. Netahejte prosím pod šikmým úhlem. Je třeba zaujmout bezpečnou pozici.
9. Břemeno nikdy nezvedat nad osobami. Nikomu nedovolit vstup pod břemeno. Pokud chcete zvedat břemeno, varujte prosím osoby v okolí.
10. Řetězovým kladkostrojem nezvedat osoby.
11. Břemeno musí na háku pevně držet. Nepokoušejte se zvedat břemeno špičkou háku.
12. Za řetěz ručního pohonu tahat rovnoměrně, aby se zabránilo náhlým narázům nebo zauzlením.
13. Pokud je řetěz vzpříčený nebo již nemůže být dál tažen, přestaňte prosím. Zkontrolujte situaci a problém odstraňte. Nesnažte se řetězový kladkostroj obsluhovat násilím. Břemeno nenechávat viset ve vzduchu.
14. Nespouštějte prosím břemeno dolů níže, než je použitelná délka řetězu. Pokud je řetěz mezi řetězovým kolem a koncovým nosným kolíkem moc napnut, může dojít k poškozením.
15. Nedovolte, aby se břemeno dostalo do styku s řetězovým kladkostrojem, jinak je blokováno volné otáčení a může způsobit poškození, zauzlený řetěz nebo zablokované kolo.
16. Provádět pravidelné kontroly a údržbu. Všechny poškozené nebo vadné díly musí být vyměněny odborníkem.
17. Funkce řetězového kladkostroje musí být před začátkem práce dostatečně důkladně zkontrolována jak „při zátěži“, tak „bez zátěže“.
18. Zajistit, aby byla hmotnost břemena nižší, než je jmenovitá hmotnost řetězového kladkostroje. V případě pochybnosti řetězový kladkostroj nepoužívat.
19. Řetězový kladkostroj nikdy nepřetěžovat.
20. Bezpečnostní manipulace, kontroly a mazání provádět před a během obsluhy. Řetězový kladkostroj provozovat pouze tehdy, když je v řádném stavu.
21. Vždy zkontrolovat, zda jsou řetězy vertikálně rovné a nezaúhlené.
22. Za řetěz ručního pohonu a nosný řetěz nikdy netahat pod šikmým úhlem.
23. Řetězový kladkostroj nepoužívejte ve výbušném prostředí nebo vlhkých prostorách.
24. Pravidelně kontrolujte nosný řetěz (1), řetěz ručního pohonu (2), upevňovací hák (3), závěsný hák (4), nosný kolík (5), hnací kolo (6) a zapadací zámek (7) na výskyt defektů; speciálně po delším nepoužívání.
25. Řetěz ručního pohonu (2) nastavte tak, aby vratné místo řetězu ručního pohonu (2) leželo ve výšce mezi 500 - 1000 mm nad zemí.
26. Dbejte na veškeré, během provozu se vyskytnuvší, defekty. Při nesrovnalostech při používání řetězový kladkostroj ihned odstavit z provozu.
27. Teplota okolí při provozu musí ležet mezi -10 °C a +50 °C.

2. Popis přístroje (obr. 1/2)

1. Nosný řetěz
2. Řetěz ručního pohonu
3. Upevňovací hák
4. Závěsný hák
5. Koncový nosný kolík
6. Hnací kolo
7. Zapadací zámek

3. Rozsah dodávky

- Otevřete balení a přístroj opatrně vyjměte z balení.
- Odstraňte obalový materiál a ochrany balení / dopravní pojistky (jsou-li k dispozici).
- Překontrolujte, zda je rozsah dodávky úplný.
- Zkontrolujte přístroj a příslušenství, zda nebyly při přepravě poškozeny.
- Balení si pokud možno uložte až do uplynutí záruční doby.

POZOR

Přístroj a obalový materiál nejsou dětská hračka! Děti si nesmějí hrát s plastovými sáčky, fóliemi a malými díly! Hrozí nebezpečí spolknutí a udušení!

- Originální návod k obsluze
- Bezpečnostní pokyny

4. Použití podle účelu určení

Řetězový kladkostroj je zařízení určené na vislé zvedání a spuštění břemen.

Stroj smí být používán pouze podle svého účelu určení. Každé další toto překračující použití neodpovídá použití podle účelu určení. Za z toho vyplývající škody nebo zranění všeho druhu ručí uživatel/obsluhující osoba a ne výrobce.

Dbejte prosím na to, že naše přístroje nebyly podle svého účelu určení konstruovány pro živnostenské, řemeslnické nebo průmyslové použití. Nepřebíráme proto žádné ručení, pokud jsou přístroje používány v živnostenských, řemeslných nebo průmyslových podnicích a při srovnatelných činnostech.

5. Technická data

Max. průměr pro upevnění upevňovacího háku:	21 mm
Max. průměr pro upevnění na závěsném háku:	19 mm
Jmenovitá zátěž:	1000 kg
Max. výška zdvihu:	2,5 m
Velikost řetězu na zdvihání břemen (ISO 3077-T(8)):	6 x 18 mm
Hmotnost:	8,9 kg

6. Před uvedením do provozu

1. Než začnete řetězovým kladkostrojem zvedat břemeno, měli byste se s funkcí řetězového kladkostroje seznámit „bez břemena“.
2. Je třeba dbát na bezpečné upevnění řetězového kladkostroje. Buďte při volbě místa upevnění velmi kritičtí, musí být zvoleno takové místo upevnění, které unese dvakrát tak velkou zátěž. Pokud si nejste jisti, zda je zvolené místo správné, vyberte místo jiné.
3. Řetězový kladkostroj upevnit tak, aby nemohl během práce změnit svoji pozici.
4. Zapadací zámky na upevňovacím háku a na závěsném háku musí být při práci vždy zavřeny.

7. Obsluha

7.1 Zvedání břemen

Na přední straně řetězového kladkostroje se nalézá vyrytá šipka s označením „UP“, ukazující směrem nahoru. Na zvednutí břemena tahejte za řetěz ručního pohonu (2) na této straně řetězového kladkostroje.

7.2 Spouštění břemen

Na přední straně řetězového kladkostroje se nalézá vyrytá šipka s označením „DN“, ukazující směrem dolů. Na spuštění břemena tahejte za řetěz ručního pohonu (2) na této straně řetězového kladkostroje.

8. Čištění, údržba a objednání náhradních dílů

8.1 Čištění a údržba

1. Abyste zachovali pokud možno dlouhou provozuschopnost a bezpečnost řetězového kladkostroje, odstraňujte z něho pravidelně nečistoty, součásti po použití pečlivě namažte tukem a uložte ho na suchém místě.
2. Neprovádějte sami žádné technické změny nebo opravy na vašem řetězovém kladkostroji, toto musí být provedeno odborníkem.
3. Řetězový kladkostroj musí být pravidelně kontrolován, zda nevykazuje poškození.
4. Řádná funkce řetězového kladkostroje musí být pravidelně kontrolována.

CZ

8.2 Objednání náhradních dílů:

Při objednávání náhradních dílů je třeba uvést následující údaje:

- Typ přístroje
- Číslo artiklu přístroje
- Identifikační číslo přístroje
- Číslo požadovaného náhradního dílu

Aktuální ceny a informace naleznete na www.isc-gmbh.info

9. Likvidace a recyklace

Přístroj je uložen v balení, aby bylo zabráněno poškození při přepravě. Toto balení je surovina a tím znovu použitelné nebo může být dáno zpět do cirkulace surovin.

Přístroj a jeho příslušenství jsou vyrobeny z rozdílných materiálů, jako např. kov a plasty. Defektní součástky odevzdejte k likvidaci zvláštních odpadů. Zeptejte se v odborné prodejně nebo na místním zastupitelství!

10. Skladování

Skladujte přístroj a jeho příslušenství na tmavém, suchém a nezamrzajícím místě a mimo dosah dětí. Optimální teplota skladování leží mezi 5 a 30 °C. Uložte elektrický přístroj v originálním balení.

SK



„Upozornenie - Aby ste znížili riziko poranenia, prečítajte si návod na obsluhu.“

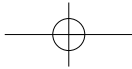
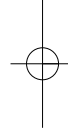
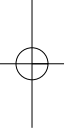

SK**⚠ Pozor!**

Pri používaní prístrojov sa musia dodržiavať príslušné bezpečnostné opatrenia, aby bolo možné zabrániť prípadným zraneniam a vecným škodám. Preto si starostlivo prečítajte tento návod na obsluhu.

Následne ich starostlivo uschovajte, aby ste mali vždy k dispozícii potrebné informácie. V prípade, že budete prístroj požičiavať tretím osobám, prosím odovzdajte im spolu s prístrojom tento návod na obsluhu.

Nepreberáme žiadne ručenie za nehody ani škody, ktoré vzniknú nedodržaním tohto návodu na obsluhu a bezpečnostných pokynov.

1. Bezpečnostné pokyny

1. Nesmie sa prekročiť hranica nominálnej nosnosti, pretože sa pri preťažení môže poškodiť refazový kladkostroj alebo sa v budúcnosti môže znížiť zdvihová kapacita.
2. Nepoužívajte žiadne elektrické zariadenia na obsluhu refazového kladkostroja. Tento refazový kladkostroj je určený len na ručnú obsluhu.
3. V žiadnom prípade sa nepokúšajte nosnú refaz opravovať. V prípade poškodenia môže byť nosná refaz vymenená len zaškoleným odborníkom. Nosná refaz sa musí vymeniť za novú refaz z rovnakej zväzanej a tvrdenej ocele s rovnakou veľkosťou a rovnakou silou.
4. Nosnú refaz pred použitím prosím namazať.
5. Povrch brzd sa nesmie namazať. Brzda sa musí udržiavať v suchom stave.
6. Zabezpečiť, aby nosná refaz nemala žiadne uzly. Ak sa na nosnej refazi nachádzajú uzly, musia sa pred použitím rozviazať.
7. Zabezpečiť, aby sa nosná refaz pred každým použitím zavesila na nosný koncový kolík.
8. Postavte sa do tej istej polohy a pod rovnakým uhlom ako hnacie koleso, keď ťaháte ručnú refaz. Neťahajte prosím pod šikrým uhlom. Je potrebné zaujať bezpečnú polohu.
9. Náklad nezdvíhať ponad osoby. Nikto nesmie vstupovať pod náklad. Ak chcete zdvíhať nejaký náklad, prosím upozornite osoby nachádzajúce sa v blízkosti.
10. S refazovým kladkostrojom nezdvíhať osoby.
11. Náklad musí byť pevne zachytený v háku. Nepokúšajte sa náklad zdvíhať za špičku nosného háku.
12. Ručnú refaz ťahať rovnomerne, aby sa zabránilo náhlym nárazom alebo zamotaniu.
13. Ak sa refaz zablokuje alebo sa už nedá ďalej ťahať, okamžite prosím prestaňte. Skontrolujte a odstráňte problém. Nepokúšajte sa refazový kladkostroj obsluhovať násilím. Náklad nenechávať visieť vo vzduchu.
14. Prosím nespúšťajte náklad ďalej ako cez použiteľnú dĺžku refaze. Ak sa refaz príliš silno zatiahne medzi refazové koleso a nosný koncový kolík, môže to spôsobiť poškodenia.
15. Nedovoľte, aby sa náklad dostal do kontaktu s refazovým kladkostrojom, pretože sa zablokuje voľné otáčanie a môže to spôsobiť poškodenia, zauzlenú refaz alebo zablokované koleso.
16. Vykonávať pravidelnú kontrolu a údržbu. Všetky poškodené a chybné diely musia byť vymenené odborníkom.
17. Obsluha musí dostatočne dôkladne skontrolovať funkčnosť refazového kladkostroja tak „pod záťažou“ ako aj „bez záťaže“.
18. Zabezpečiť, aby bola nosnosť záťaže menšia ako nominálna hmotnosť refazového kladkostroja. V prípade pochybností refazový kladkostroj prosím nepoužívať.
19. Refazový kladkostroj nepreťažovať.
20. Pred a počas obsluhy vykonávať bezpečnostné postupy, kontroly a mazania. Refazový kladkostroj obsluhovať len vtedy, ak sa nachádza v dobrom stave.
21. Vždy sa ubezpečiť, aby boli refaze priamo zvislo a neboli zauzlené.
22. Ručnú refaz a nosnú refaz nikdy nefahať v šikrom uhle.
23. Refazový kladkostroj nepoužívať vo výbušnom prostredí ani vo vlhkých miestnostiach.
24. Pravidelne kontrolujte nosnú refaz (1), ručnú refaz (2), upevňovací hák (3), nosný hák (4), nosný kolík (5), hnacie koleso (6) a zapadací zámok (7) na poškodenia, obzvlášť aj po dlhšej dobe státia.
25. Nastavte ručnú refaz (2) tak, aby sa miesto ohybu ručnej refaze (2) nachádzalo vo výške od 500 do 1000 mm nad zemou.
26. Dbajte na akékoľvek chyby, ktoré sa vyskytnú počas používania. Ak by sa počas používania vyskytlo čokoľvek nápadné, refazový kladkostroj okamžite vyradiť z prevádzky.
27. Prevádzková teplota prostredia sa musí pohybovať medzi -10 °C až +50 °C.

2. Popis prístroja (obr. 1 / 2)

1. Nosná refaz
2. Ručná refaz
3. Upevňovací hák
4. Nosný hák
5. Nosný koncový kolík
6. Hnacie koleso
7. Zapadací zámok

3. Obsah dodávky

- Otvorte balenie a opatrne vyberte prístroj von z balenia.
- Odstráňte obalový materiál ako aj obalové/transportné poistky (pokiaľ sú obsiahnuté).
- Skontrolujte, či obsah dodávky kompletný.
- Skontrolujte, či nedošlo k poškodeniu prístroja a príslušenstva transportom.
- Pokiaľ možno, uschovajte si obal až do konca záručnej doby.

POZOR

Prístroj a obalový materiál nie sú hračky! Deti sa nesmú hrať s plastovými vreckami, fóliami ani malými dielmi! Hrozí nebezpečenstvo prehltnutia a udusenía!

- Originálny návod na obsluhu
- Bezpečnostné predpisy

4. Správne použitie prístroja

Refazový kladkostroj je zariadenie na zvislé zdvíhanie a spúšťanie nákladov.

Prístroj smie byť použitý len na ten účel, na ktorý bol určený. Každé iné odlišné použitie prístroja sa považuje za nespĺňajúce účel použitia. Za škody alebo zranenia akéhokoľvek druhu spôsobené nesprávnym používaním ručí používateľ / obsluhujúca osoba, nie však výrobca.

Prosím, dbajte na to, že naše prístroje neboli svojim určením konštruované na profesionálne, remeselnícke ani priemyselné použitie. Nepreberáme žiadne záručné ručenie, ak sa prístroj bude používať v profesionálnych, remeselníckych alebo priemyselných prevádzkach ako aj na činnosti rovnocenné s takýmto použitím.

5. Technické údaje

Max. priemer upnutia	
upevňovacieho háku:	21 mm
Max. priemer upnutia nosného háku:	19 mm
Nominálna zdvíhová nosnosť:	1000 kg
Max. výška zdvíhu:	2,5 m
Veľkosť nosnej zdvihovej refaze (ISO 3077-T(8)):	6 x 18 mm
Hmotnosť:	8,9 kg

6. Pred uvedením do prevádzky

1. Skôr než začnete s refazovým kladkostrojom zdvíhať nejaký náklad, mali by ste sa oboznámiť s funkciou vášho kladkostroja „bez záťaže“.
2. Je potrebné dbať na bezpečné upevnenie refazového kladkostroja. Pri výbere vášho upevňovacieho miesta buďte obzvlášť kritickí, musí sa vybrať také upevňovacie miesto, ktoré odolá dvojnásobnej záťaži. Ak si nie ste istí, či je zvolené miesto to správne, vyberte prosím iné miesto.
3. Refazový kladkostroj sa musí tak upevniť, aby počas používania nemohol zmeniť svoju polohu.
4. Zapadací zámok na upevňovacom háku ako aj na nosnom háku musí byť počas obsluhy vždy zatvorený.

7. Obsluha

7.1 Zdvíhanie nákladu

Na prednej strane refazového kladkostroja sa nachádza vyznačená šípka s označením „UP“, ktorá smeruje nahor. Ťahajte na tejto strane refazového kladkostroja za ručnú refaz (2), aby ste zdvihli náklad.

7.2 Spúšťanie nákladu

Na prednej strane refazového kladkostroja sa nachádza vyznačená šípka s označením „DN“, ktorá smeruje nadol. Ťahajte na tejto strane refazového kladkostroja za ručnú refaz (2), aby ste náklad spustili.

SK

8. Čistenie, údržba a objednanie náhradných dielov

8.1 Čistenie a údržba

1. Aby ste zachovali čo najdlhšiu možnú výkonnosť a prevádzkovú bezpečnosť reťazového kladkostroja, pravidelne odstraňujte nečistoty z vášho reťazového kladkostroja, po použití dôkladne namažte diely a uskladnite ho na suchom mieste.
2. Sami nevykonávajte žiadne zmeny ani opravy na vašom reťazovom kladkostroji, smie to vykonávať iba odborník.
3. Reťazový kladkostroj sa musí pravidelne kontrolovať, či nie je poškodený.
4. Pravidelne sa musí kontrolovať správna funkčnosť reťazového kladkostroja.

8.2 Objednávanie náhradných dielov:

Pri objednávaní náhradných dielov je potrebné uviesť nasledovné údaje;

- Typ prístroja
- Výrobné číslo prístroja
- Identifikačné číslo prístroja
- Číslo potrebného náhradného dielu

Aktuálne ceny a informácie nájdete na stránke www.isc-gmbh.info.

9. Likvidácia a recyklácia

Prístroj sa nachádza v obale za účelom zabránenia poškodeniu pri transporte. Tento obal je vyrobený zo suroviny a tým pádom je ho možné znovu použiť alebo sa môže dať do zberu na recykláciu surovín. Prístroj a jeho príslušenstvo sa skladajú z rôznych materiálov, ako sú napr. kovy a plasty. Poškodené súčiastky odovzdajte na vhodnú likvidáciu špeciálneho odpadu. Informujte sa v odbornej predajni alebo na miestnych úradoch!

10. Skladovanie

Skladujte prístroj a jeho príslušenstvo na tmavom, suchom a nezamrzajúcom mieste mimo dosahu detí. Optimálna teplota pre skladovanie je medzi 5 až 30 °C. Skladujte tento elektrický prístroj v originálnom balení.

ISC GmbH · Eschenstraße 6 · D-94405 Landau/lsar



Konformitätserklärung

- Ⓔ erklårt folgende Konformität gemäß EU-Richtlinie und Normen für Artikel
- Ⓕ explains the following conformity according to EU directives and norms for the following product
- Ⓖ déclare la conformité suivante selon la directive CE et les normes concernant l'article
- Ⓖ dichiara la seguente conformità secondo la direttiva UE e le norme per l'articolo
- Ⓕ verklaart de volgende overeenstemming conform EU richtlijn en normen voor het product
- Ⓖ declara la siguiente conformidad a tenor de la directiva y normas de la UE para el artículo
- Ⓖ declara a seguinte conformidade, de acordo com a directiva CE e normas para o artigo
- Ⓕ attesterer følgende overensstemmelse i medfør af EU-direktiv samt standarder for artikel
- Ⓖ förklarar följande överensstämmelse enl. EU-direktiv och standarder för artikeln
- Ⓕ vakuuttaa, että tuote täyttää EU-direktiivin ja standardien vaatimukset
- Ⓕ tõendab toote vastavust EL direktiivile ja standarditele
- Ⓕ vydává následující prohlášení o shodě podle směrnice EU a norem pro výrobek
- Ⓕ potvrjuje sledeću skladnost s smernico EU in standardi za izdelek
- Ⓕ vydáva nasledujúce prehlásenie o zhode podľa smernice EÚ a noriem pre výrobok
- Ⓕ a cikkekhöz az EU-irányvonal és Normák szerint a következő konformitást jelemti ki
- Ⓕ deklaruje zgodność wymienionego ponizej artykułu z następującymi normami na podstawie dyrektywy WE.
- Ⓕ декларира съответното съответствие съгласно Директива на ЕС и норми за артикул
- Ⓕ raskaidro šādu atbilstību ES direktīvai un standartiem
- Ⓕ apibūdina šį atitikimą EU reikalavimams ir prekės normoms
- Ⓕ declará următoarea conformitate conform directivei UE și normelor pentru articolul
- Ⓕ δηλώνει την ακόλουθη συμμόρφωση σύμφωνα με την Οδηγία ΕΚ και τα πρότυπα για το προϊόν
- Ⓕ potvrđuje sljedeću usklađenost prema smjernicama EU i normama za artikl
- Ⓕ potvrđuje sljedeću usklađenost prema smjernicama EU i normama za artikl
- Ⓕ potvrđuje sledeću usklađenost prema smernicama EZ i normama za artikla
- Ⓕ следующим удостоверяется, что следующие продукты соответствуют директивам и нормам ЕС
- Ⓕ проголошує про зазначену нижче відповідність виробу директивам та стандартам ЄС на виріб
- Ⓕ ja izjavuwa slednjata soobraznost soglasno EU-direktivata in normite za artikli
- Ⓕ Ūrūnū ile ilgili AB direktīfieri ve normān gereģince aģāgida aģiklanān uģunlūģu belītir
- Ⓕ erklærer følgende samsvar i henhold til EU-direktiv og standarder for artikkel
- Ⓕ Lýsir uppfyllingu EU-reglna og annarra staðla vöru

Kettenflaszengug BT-CH 1000 (Einhell)

- 87/404/EC_2009/105/EC
- 2005/32/EC_2009/125/EC
- 2006/95/EC
- 2006/28/EC
- 2004/108/EC
- 2004/22/EC
- 1999/5/EC
- 97/23/EC
- 90/396/EC_2009/142/EC
- 89/686/EC_96/58/EC
- 2006/42/EC
- Annex IV
Notified Body No.:
Reg. No.:
- 2000/14/EC_2005/88/EC
- Annex V
- Annex VI
Noise: measured L_{WA} = dB (A); guaranteed L_{WA} = dB (A)
P = KW; L/D = cm
Notified Body:
- 2004/26/EC
Emission No.:

Standard references: EN 13157

Landau/lsar, den 16.12.2010

[Signature]
Weichselgartner/General Manager

[Signature]
Wentao/Product-Management

First CE: 04
Art.-No.: 22.501.02 I.-No.: 01017
Subject to change without notice

Archive-File/Record: 2250104-01-4155050-09
Documents registrar: Daniel Protschka
Wiesenweg 22, D-94405 Landau/lsar

⑤

Der Nachdruck oder sonstige Vervielfältigung von Dokumentation und Begleitpapieren der Produkte, auch auszugsweise ist nur mit ausdrücklicher Zustimmung der ISC GmbH zulässig.

⑤

La réimpression ou une autre reproduction de la documentation et des documents d'accompagnement des produits, même incomplète, n'est autorisée qu'avec l'agrément exprès de l'entreprise ISC GmbH.

①

La ristampa o l'ulteriore riproduzione, anche parziale, della documentazione o dei documenti d'accompagnamento dei prodotti è consentita solo con l'esplicita autorizzazione da parte della ISC GmbH.

ⓧ①

Eftertryk eller anden form for mangfoldiggørelse af skriftligt materiale, ledsagepapirer indbefattet, som omhandler produkter, er kun tilladt efter udtrykkelig tilladelse fra ISC GmbH.

①

Az termékek dokumentációjának és kiséző okmányainak az utánnymása és sokszorosítása, kivonatossan is csak az ISC GmbH kifejezett beleegyezésével engedélyezett.

ⓧⓧ

Naknadno tiskanje ili slična umnožavanja dokumentacije i pratećih papira ovih proizvoda, čak i djelomično kopiranje, moguće je samo uz izričito dopuštenje tvrtke ISC GmbH.

ⓧ

Potpuno ili delimično štampanje ili umnožavanje dokumentacije i službenih papira koji su priloženi proizvodu dozvoljeno je samo uz izričitu saglasnost firme ISC GmbH.

②

Dotisk nebo jiné rozmnožování dokumentace a průvodních dokumentů výrobků, také pouze výřatků, je přípustné výhradně se souhlasem firmy ISC GmbH.

ⓧ

Kopírovanie alebo iné rozmnožovanie dokumentácie a sprievodných podkladov produktov, a to aj čiastočné, je prípustné len s výslovným povolením spoločnosti ISC GmbH.

- Ⓢ Technische Änderungen vorbehalten
- Ⓢ Sous réserve de modifications
- Ⓢ Con riserva di apportare modifiche tecniche
- Ⓢ Der tages forbehold för tekniske ændringer
- Ⓢ Technikai változások jogát fenntartva
- Ⓢ Zadržavamo pravo na tehnične izmjene.
- Ⓢ Zadržavamo pravo na tehničke promene
- Ⓢ Technické změny vyhrazeny
- Ⓢ Technické změny vyhradené

F BULLETIN DE GARANTIE

Chère Cliente, Cher Client,

Nos produits sont soumis à un contrôle de qualité très strict. Si cet appareil devait toutefois ne pas fonctionner impeccablement, nous en serions désolés. Dans un tel cas, nous vous prions de bien vouloir prendre contact avec notre service après-vente à l'adresse indiquée sur le bulletin de garantie. Nous restons également volontiers à votre disposition au numéro de téléphone de service indiqué plus bas. Pour faire valoir une demande de garantie, ce qui suit est valable :

1. Les conditions de garantie régissent les prestations de garantie supplémentaires. Vos droits de garantie légaux ne sont en rien altérés par la garantie présente. Notre prestation de garantie est gratuite.
2. La prestation de garantie s'applique exclusivement aux défauts occasionnés par des vices de fabrication ou de matériau et est limitée à l'élimination de ces défauts ou encore au remplacement de l'appareil. Veillez au fait que nos appareils, conformément à leur affectation, n'ont pas été construits pour être utilisés dans un environnement professionnel, industriel ou artisanal. Un contrat de garantie ne peut avoir lieu dès lors que l'appareil est utilisé à des activités dans des entreprises professionnelles, artisanales ou industrielles ou toute autre activité du même genre. Sont également exclus de notre garantie : les prestations de substitution de dommages dus aux transports, les dommages occasionnés par le non-respect des instructions de montage ou en raison d'une installation non conforme, du non-respect du mode d'emploi (comme par exemple le raccordement à une mauvaise tension réseau ou à un mauvais type de courant), les applications abusives ou non conformes (comme par exemple une surcharge de l'appareil ou encore l'emploi d'accessoires non homologués), le non-respect des prescriptions de maintenance et de sécurité, l'infiltration de corps étrangers dans l'appareil (comme par exemple du sable, des pierres ou de la poussière), l'emploi de la force ou l'influence extérieure (comme par exemple les dommages dus à une chute), ainsi que l'usure normale conforme à l'utilisation. Ceci est particulièrement valable pour les accumulateurs pour lesquels nous offrons toutefois une période de garantie de 12 mois.

Le droit à la garantie disparaît dès lors que des interventions ont lieu sur l'appareil.

3. Le délai de garantie s'élève à 2 ans et commence à la date de l'achat de l'appareil. Les demandes de garanties doivent être présentées avant écoulement du délai de garantie, dans les deux semaines suivant le moment auquel le défaut a été reconnu. Toute reconnaissance de demande de garantie après écoulement du délai de garantie est exclue. La réparation ou l'échange de l'appareil n'entraîne nullement une prolongation de la durée de garantie. Elle ne fait pas non plus commencer un nouveau délai de garantie, en raison de cette prestation, pour l'appareil ou pour toute autre pièce de rechange intégrée. Ceci est également valable lorsqu'un service après-vente sur place a été consulté.
4. Pour faire reconnaître votre demande de garantie, veuillez nous envoyer l'appareil défectueux franco de port à l'adresse indiquée ci-dessous. Ajoutez à l'envoi l'original du bon d'achat ou de tout autre preuve de l'achat datée. Veuillez donc toujours bien conserver le bon d'achat en guise de preuve ! Décrivez la raison de la réclamation le plus précisément possible. Si le défaut de l'appareil est compris dans notre prestation de garantie, nous vous retournerons sans délai un appareil réparé ou encore un nouveau.

Bien entendu, nous sommes prêts également à réparer les appareils défectueux contre remboursement des frais, dès lors que l'appareil n'est plus ou pas garanti. Pour ce faire, veuillez envoyer l'appareil à notre adresse de service après-vente.

① CERTIFICATO DI GARANZIA

Gentili clienti,

i nostri prodotti sono soggetti ad un rigido controllo di qualità. Se l'apparecchio non dovesse tuttavia funzionare correttamente, ci scusiamo e vi preghiamo di rivolgervi al nostro servizio di assistenza clienti all'indirizzo indicato in questa scheda di garanzia. Siamo a vostra disposizione anche telefonicamente al numero del servizio assistenza sotto indicato. Per la rivendicazione dei diritti di garanzia vale quanto segue:

1. Queste condizioni di garanzia regolano ulteriori prestazioni di garanzia. La presente garanzia non tocca i vostri diritti al ricorso di garanzia previsti dalla legge. Le nostre prestazioni di garanzia sono per voi gratuite.
2. La prestazione di garanzia riguarda esclusivamente le anomalie riconducibili a difetti del materiale o di produzione ed è limitata all'eliminazione di queste anomalie o alla sostituzione dell'apparecchio. Tenete presente che i nostri apparecchi non sono stati costruiti per l'impiego professionale, artigianale o industriale. Un contratto di garanzia non viene concluso quando l'apparecchio viene usato in imprese commerciali, artigianali o industriali, o con attività equivalenti. Dalla nostra garanzia sono escluse inoltre le prestazioni di risarcimento per danni dovuti al trasporto o danni causati dalla mancata osservanza delle istruzioni per il montaggio o per installazione non corretta, dalla mancata osservanza delle istruzioni per l'uso (come per es. collegamento a tensione di rete o tipo di corrente non corretto), dall'uso improprio o illecito (come per es. sovraccarico dell'apparecchio o utilizzo di utensili o accessori non consentiti), dalla mancata osservanza delle norme di sicurezza e di manutenzione, dalla penetrazione di corpi estranei nell'apparecchio (come per es. sabbia, pietre o polvere), dall'impiego della forza o dall'influsso esterno (come per es. danni dovuti a caduta) e dall'usura normale e dovuta all'impiego. Ciò vale particolarmente per batterie, per esse concediamo tuttavia 12 mesi di garanzia

Il diritti di garanzia decadono quando sono già effettuati interventi sull'apparecchio.
3. Il periodo di garanzia è 2 anni e inizia alla data d'acquisto dell'apparecchio. I diritti di garanzia devono essere fatti valere prima della scadenza del periodo di garanzia, entro due settimane dopo avere accertato il difetto. È esclusa la rivendicazione di diritti di garanzia dopo la scadenza del relativo periodo. La riparazione o la sostituzione dell'apparecchio non comporta una proroga del periodo di garanzia e con questa prestazione per l'apparecchio o per pezzi di ricambio eventualmente installati non inizia un nuovo periodo di garanzia. Questo vale anche nel caso si ricorra ad un servizio sul posto.
4. Per la rivendicazione dei vostri diritti di garanzia inviate l'apparecchio difettoso franco di porto all'indirizzo sotto indicato. Allegate lo scontrino di cassa in originale o un'altra prova d'acquisto che riporti la data. Conservate bene perciò lo scontrino di cassa come prova! Indicate il motivo di reclamo nel modo più dettagliato possibile. Se il difetto dell'apparecchio rientra nella nostra prestazione di garanzia, ricevete l'apparecchio riparato o un apparecchio nuovo a stretto giro di posta.

Naturalmente effettuiamo a pagamento anche riparazioni sull'apparecchio che non rientrano o non rientrano più nella garanzia. A tale scopo inviate l'apparecchio all'indirizzo del servizio assistenza.

 **GARANTIBEVIS****Kære kunde!**

Vore produkter er underlagt streng kvalitetskontrol. Hvis produktet alligevel på et tidspunkt skulle udvise fejl, beklager vi naturligvis dette og beder dig kontakte vores kundeservice på adressen, som står angivet på dette garantibevis. Du kan naturligvis også ringe til os på det nedenfor angivne servicenummer. For indfrielse af garantikrav gælder følgende:

1. Nærværende garanti fastsætter betingelserne for udvidede garantiydelser. Garantibestemmelser fastsat ved lov berøres ikke af nærværende garanti. Vores garantiydelse er gratis.
2. Garantiydelsen omfatter udelukkende mangler, som kan føres tilbage til materiale- eller produktionsfejl, og begrænser sig til afhjælpning af disse resp. levering af erstatningsprodukt. Bemærk, at vore produkter ikke er konstrueret til erhvervsmæssig, håndværksmæssig eller industriel brug. Garantiaftale kan derfor ikke anses for indgået, såfremt produktet anvendes i erhvervsmæssigt, håndværksmæssigt, industrielt eller lignende øjemed. Endvidere dækker garantien ikke erstatningsydelser for transportskader, skader som følge af tilsidesættelse af montagevejledningens anvisninger eller som følge af usagkyndig installation, tilsidesættelse af brugsanvisningen (f.eks. tilslutning til forkert netspænding eller strømtype), misbrug eller usagkyndig anvendelse (f.eks. overbelastning eller brug af værktøj eller tilbehør, som ikke er godkendt), tilsidesættelse af vedligeholdelses- og sikkerhedsforskrifter, indtrængen af fremmedlegemer i apparatet (f.eks. sand, sten eller støv), brug af vold eller eksterne påvirkninger udefra (f.eks. fordi produktet tabes) samt skader, der hidrører fra almindelig slitage. Dette gælder især batterier, som vi dog alligevel yder 12 måneders garanti på.

Garantien mister sin gyldighed, hvis der allerede er blevet foretaget indgreb i apparatet.
3. Garantiperioden udgør 2 år at regne fra købsdatoen. Garantikrav skal gøres gældende inden for to uger, efter at defekten er blevet konstateret. Garantikrav kan ikke gøres gældende efter garantiperiodens udløb. Reparation eller udskiftning af apparatet medfører ikke forlængelse af garantiperioden, heller ikke for eventuelt indbyggede reservedele. Dette gælder også servicearbejder, der foretages på stedet.
4. For at kunne gøre garantikrav gældende skal du sende det defekte produkt portofrit til nedenstående adresse. Original købskvittering eller lignende dateret dokumentation skal vedsendes. Købskvitteringen skal gemmes som dokumentation! Beskriv venligst så nøjagtigt som muligt grunden til din reklamation. Er defekten omfattet af garantien, vil produktet omgående blive repareret og returneret, eller du vil modtage et helt nyt.

Mod betaling udbedrer vi naturligvis også gerne defekter på produktet, som ikke/ikke længere er omfattet af garantien. Du skal blot indsende produktet til vores serviceadresse.

S GARANTIBEVIS

Bästa kund,

Våra produkter genomgår en sträng kvalitetskontroll. Om denna produkt mot förmodan inte fungerar på rätt sätt, beklagar vi detta och ber dig att kontakta vår serviceavdelning under adressen som anges på garantikortet. Vi står även gärna till tjänst på telefon under servicenumret som anges nedan. Följande punkter gäller för att du ska kunna göra anspråk på garantin:

1. I dessa garantivillkor regleras extra garantitjänster. Garantianspråk som regleras enligt lag påverkas inte av denna garanti. Våra garantitjänster är gratis för dig.
2. Garantitjänsterna täcker endast in sådana brister som kan härledas till material- eller fabriktionsfel och är begränsade till arbetsuppgifter som syftar till att åtgärda dessa brister eller byta ut produkten. Tänk på att våra produkter endast får användas till ändamålsenligt syfte och inte har konstruerats för yrkesmässig, hantverksmässig eller industriell användning. Ett garantiavtal sluts därför ej om produkten ska användas inom yrkesmässiga, hantverksmässiga eller industriella verksamheter eller vid liknande aktiviteter. Vår garanti omfattar dessutom inte ersättning för transportskador, skador som kan härledas till missaktade monteringsanvisningar eller ej föreskriven installation, åsidosatt bruksanvisning (t ex anslutning till felaktig nätspänning eller strömart), missbruk eller ej ändamålsenliga användningar (t ex överbelastning av produkten eller användning av ej godkända insatsverktyg eller tillbehör), åsidosatta underhålls- och säkerhetsbestämmelser, främmande partiklar som har trängt in i produkten (t ex sand, sten eller damm), yttre våld eller yttre påverkan (t ex skador om produkten har fallit ned) samt normalt och användningsbundet slitage. Detta gäller särskilt för batterier som täcks av en 12 månaders garanti.

Anspråk på garanti upphör att gälla om ingrepp redan har gjorts i produkten.

3. Garantitiden uppgår till 2 år och gäller från datumet när produkten köptes. Medan garantitiden fortfarande gäller ska anspråk på garanti ställas inom två veckor efter att defekten fastställdes. Det är inte möjligt att ställa anspråk på garanti efter att garantitiden har löpt ut. Garantitiden förlängs inte när produkten repareras eller byts ut, dessutom medför sådana arbeten inte att en ny garantitid börjar gälla för produkten eller för ev. reservdelar som har monterats in. Detta gäller även vid hembesök.
4. För att du ska kunna ställa anspråk på garantin ska den defekta produkten skickas in i tillräckligt frakterat skick till adressen som anges nedan. Bifoga kvittot i original eller ett annat daterat köpebevis. Förvara därför kassakvittot på en säker plats! Beskriv orsaken till reklamationen så noggrant som möjligt. Om defekten i produkten täcks av våra garantitjänster, får du genast en reparerad eller ny apparat av oss.

Givetvis kan vi även, mot debitering, åtgärda skador som antingen inte täcks av garantin eller som har uppstått efter garantitidens slut. Skicka in produkten till nedanstående serviceadress.



JAMSTVENI LIST

Poštovani kupče,

naši proizvodi podliježu strogoj kontroli kvalitete. Žao nam je ako bi ipak došlo do toga da uređaj ne funkcionira besprijekorno i zamolili bismo Vas da se u tom slučaju obratite na adresu naše servisne službe navedenu ispod ovog jamstva. Također smo Vam na raspolaganju na dolje navedenom telefonskom broju servisne službe. Za traženje jamstvenog zahtjeva vrijedi sljedeće:

1. Ovi jamstveni uvjeti reguliraju dodatne jamstvene usluge. Ovo jamstvo ne zadire u Vaše zakonsko pravo zahtjeva za ostvarenje jamstvenih usluga. Realizacija jamstvenih usluga je besplatna.
2. Jamstvena usluga obuhvaća isključivo nedostatke nastale zbog greške na materijalu ili tijekom proizvodnje i ograničen je na uklanjanje tih nedostataka odnosno zamjenu uređaja. Molimo da obratite pažnju na to da naši uređaji nisu konstruirani za korištenje u komercijalne svrhe niti u obrtu i industriji. Prema tome, ugovor o jamstvu ne može se ostvariti ako se uređaj koristi u obrtničkim ili industrijskim pogonima kao i u sličnim djelatnostima. Nadalje su iz jamstva isključene usluge zamjene proizvoda u slučaju transportnih oštećenja, šteta zbog nepridržavanja uputa za montažu ili zbog nestručne instalacije, nepridržavanja uputa za uporabu (kao npr. zbog priključka na pogrešni mrežni napon ili vrstu struje), zbog zlorababa ili nestručnih primjena (kao npr. preopterećenje uređaja ili korištenje nedopuštenih alata ili pribora), u slučaju nepridržavanja uputa za održavanje i sigurnosnih odredbi, zbog prodiranja stranih tijela u uređaj (npr. pijeska, kamenja ili prašine), nasilne primjene ili vanjskih utjecaja (kao npr. oštećenja zbog pada) kao i zbog uobičajenog trošenja tijekom korištenja. To naročito vrijedi za baterije za koje ipak dajemo jamstvo od 12 mjeseci.

Zahtjev za jamstvo prestaje biti valjan ako su na uređaju već izvršeni neki zahvati.

3. Jamstveni rok iznosi 2 godine a započinje s datumom kupnje uređaja. Jamstveni zahtjevi ostvaruju se prije isteka jamstvenog roka unutar dvije godine nakon što ste uočili kvar. Ostvarenje jamstvenog zahtjeva nakon isteka jamstvenog roka je isključeno. Popravkom ili zamjenom uređaja ne produljuje se jamstveni rok niti se tom uslugom ostvaruju novi jamstveni rok za uređaj ili ostale ugrađene rezervne dijelove. To također vrijedi i kod korištenja servisa na licu mjesta.
4. Da biste ostvarili svoj jamstveni zahtjev, molimo Vas da nam pošaljete neispravan uređaj bez plaćanja poštarine na dolje navedenu adresu. Priložite originalni račun za kupnju uređaja ili neki drugi dokaz o kupnji s datumom. Molimo Vas da zbog tog razloga dobro sačuvate račun kao dokaz! Što točnije opišite razlog reklamacije. Ako naša jamstvena usluga obuhvaća kvar nastao na Vašem uređaju, odmah ćemo Vam vratiti popravljeni ili novi uređaj.

Razumljivo je da ćemo za naknadu troškova ukloniti i kvarove koje jamstvena usluga ne obuhvaća. U tom slučaju pošaljite uređaj na adresu našeg servisa.

RS GARANCIJSKI LIST**Poštovani kupče,**

naši proizvodi podvrgavaju se strogoj kontroli kvalitete. Žao nam je ako bi se ipak desilo da uređaj ne funkcioniše besprekorno i zamolili bismo Vas da se u tom slučaju obratite na adresu naše servisne službe navedenu ispod ove garancije. Takođe smo Vam na raspolaganju na dole navedenom telefonskom broju servisne službe. Kod zahteva za realizovanje garancije vredi sledeće:

1. Ovi garantni uslovi regulišu dodatne garancije. Ova garancija ne dotiče Vaše zakonsko pravo zahteva za ostvarenje garancije. Realizacija garancije je besplatna.
2. Garancija obuhvata isključivo nedostatke koji nastanu zbog pogreške na materijalu ili tokom proizvodnje i ograničen je na odstranjivanje tih nedostataka odnosno zamenu uređaja. Molimo da obratite pažnju na to da naši uređaji nisu konstruisani za korišćenje u komercijalne svrhe, niti u obrtu i industriji. Prema tome ugovor o garanciji ne može da se ostvari, ako se uređaj koristi u obrtničkim ili fabričkim pogonima, kao i u sličnim delatnostima. Nadalje su iz garancije isključene usluge zamene proizvoda u slučaju transportnih oštećenja, šteta zbog nepridržavanja uputstava za montažu ili zbog nestručne instalacije, nepridržavanja uputstava za upotrebu (kao npr. zbog priključka na pogrešan mrežni napon ili vrstu struje), zbog zloupotreba ili nestručnih primena (kao npr. preopterećenje uređaja ili korišćenje nedozvoljenih alata ili pribora), u slučaju nepridržavanja uputstava za održavanje i bezbednosnih odredaba, zbog prodiranja stranih tela u uređaj (npr. peska, kamenja ili prašine), nasilne primene ili spoljnih uticaja (kao npr. oštećenja zbog pada) kao i zbog uobičajenog habanja tokom korišćenja. To naročito vredi za baterije za koje ipak dajemo garanciju od 12 meseci.

Zahtev za garanciju prestaje važiti ako su na uređaju već izvršeni neki zahvati.

3. Garantni rok iznosi 2 godine a počinje sa datumom kupnje uređaja. Garantni zahtjevi ostvaruju se pre isteka garantnog roka unutar dve godine nakon što ste uočili kvar. Realizacija garantnog zahteva nakon isteka garantnog roka je isključeno. Popravkom ili zamenom uređaja ne produžava se garantni rok niti se tom uslugom realizuje novi jamstveni rok za uređaj ili ostale ugrađene rezervne delove. To također važi i kod korišćenja servisa na licu mesta.
4. Da biste ostvarili svoj garantni zahtev, molimo Vas da nam pošaljete neispravan uređaj bez plaćanja poštarine na dole navedenu adresu. Priložite original računa za kupnju uređaja ili neki drugi dokaz o kupnji s datumom. Molimo Vas da iz tog razloga dobro sačuvate račun kao dokaz! Što tačnije opišite razlog reklamacije. Ako naša garancija obuhvata kvar koji je nastao na Vašem uređaju, odmah ćemo Vam vratiti popravljen ili novi uređaj.

Podrazumeva se da ćemo za nadoknadu troškova ukloniti i one kvarove koje garancija ne obuhvata. U tom slučaju pošaljite uređaj na adresu našeg servisa.

ZÁRUČNÍ LIST

Vážená zákaznice, vážený zákazniku,

naše výrobky podléhají přísné kontrole kvality. Pokud i přesto tento přístroj bezvadně nefunguje, velice toho litujeme a prosíme Vás, abyste se obrátili na náš zákaznický servis, jehož adresa je uvedena na tomto záručním listu. Rádi Vám budeme k dispozici také telefonicky na níže uvedeném servisním čísle. Pro uplatňování nároků na záruku platí následující:

1. Tyto záruční podmínky upravují dodatečný záruční servis. Vašich zákonných nároků na záruku se tato záruka netýká. Náš záruční servis je pro Vás bezplatný.
2. Záruční servis se vztahuje výhradně na nedostatky, které lze odvodit z vad materiálu nebo výrobních vad a je také omezen pouze na odstranění těchto nedostatků, resp. výměnu přístroje. Dbejte prosím na to, že naše přístroje nebyly podle svého účelu určeni konstruovány pro živnostenské, řemeslnické nebo průmyslové použití. Záruční smlouva tak není realizována, pokud byl přístroj používán v živnostenských, řemeslných nebo průmyslových podnicích a při srovnatelných činnostech. Z naší záruky je dále vyloučeno poskytnutí náhrady za dopravní škody, škody způsobené nedodržením montážního návodu nebo z důvodů neodborné instalace, nedodržení návodu k použití (jako např. připojení na chybné síťové napětí nebo druh proudu), nedovoleného nebo neodborného používání (jako např. přetížení přístroje nebo použití neschválených vložných nástrojů nebo příslušenství), nedodržení pokynů pro údržbu a bezpečnostních pokynů, vniknutí cizích těles do přístroje (jako např. písek, kameny nebo prach), použití násilí nebo poškození v důsledku cizích vlivů (jako např. škody způsobené pádem), jakož také běžného opotřebení způsobeného používáním. To platí obzvláště pro akumulátory, na které přesto poskytujeme záruční lhůtu 12 měsíců.

Nárok na záruku zaniká, pokud bylo do přístroje již zasahováno.
3. Záruční doba činí 2 roky a začíná datem koupě přístroje. Nároky na záruku před vypršením záruční doby je třeba uplatňovat během dvou týdnů od zjištění defektu. Uplatňování nároků na záruku po vypršení záruční doby je vyloučeno. Oprava nebo výměna přístroje nevede k prodloužení záruční doby, ani k zahájení nové záruční doby za provedený výkon pro přístroj nebo pro případné zamontované náhradní díly. Toto platí také v případě servisu v místě Vašeho bydliště.
4. Při uplatňování Vašeho nároku na záruku zašlete prosím přístroj bez poštovního na níže uvedenou adresu. Přiložte originál prodejního dokladu nebo jiného datovaného potvrzení o koupi. Pokladní listek si proto dobře uložte jako důkaz! Popište nám prosím pokud možno přesně důvod reklamace. Je-li defekt přístroje u našem záručním servisu obsažen, obdržíte obratem opravený nebo nový přístroj.

Samozřejmě rádi za úhradu nákladů odstraníme defekty na přístroji, které nespádají nebo již nespádají do rozsahu záruky. K tomu nám přístroj prosím zašlete na naši servisní adresu.

SK ZÁRUČNÝ LIST

Vážená zákazníčka, vážený zákazník,

naše výrobky podliehajú prísnej kontrole kvality. V prípade, že nebude prístroj napriek tomu bezchybne fungovať, je nám to veľmi ľúto a prosíme Vás, aby ste sa obrátili na našu servisnú službu na adrese uvedenej na tomto záručnom liste. Radi Vám budeme k dispozícii taktiež telefonicky na uvedenom servisnom telefónnom čísle. Pri uplatňovaní nárokov na záručné plnenie platia nasledujúce podmienky:

1. Tieto záručné podmienky upravujú dodatočné záručné plnenie. Vaše zákonné nároky na záruku nie sú touto zárukou dotknuté. Naše záručné plnenie je pre Vás zadarmo.
 2. Záručné plnenie sa vzťahuje výlučne len na nedostatky, ktoré sú spôsobené chybami materiálu alebo výrobnými chybami, a je obmedzené na odstránenie týchto nedostatkov resp. výmenu prístroja. Prosím, dbajte na to, že naše prístroje neboli svojím určením konštruované na profesionálne, remeselnícke ani priemyselné použitie. Táto záručná zmluva sa preto neuzatvára, ak sa prístroj bude používať v profesionálnych, remeselníckych alebo priemyselných prevádzkach ako aj na činnosti rovnocenné s takýmto použitím. Z našej záruky sú okrem toho vylúčené náhradné plnenie za škody pri transporte, škody spôsobené nedodržaním návodu na montáž alebo na základe neodbornej inštalácie, nedodržaním návodu na použitie (ako napr. pripojením na nesprávne sieťové napätie alebo druh prúdu), zneužívaním alebo nesprávnym používaním (ako napr. preťaženie prístroja alebo použitie nepripustných pracovných nástrojov alebo príslušenstva), nedodržaním pokynov pre údržbu a bezpečnostných pokynov, vniknutím cudzích telies do prístroja (ako napr. piesok, kamene alebo prach), použitím násillia alebo cudzieho pôsobenia (napr. škody spôsobené pádom), a taktiež je vylúčené bežné opotrebenie primerané použitiu. To sa týka predovšetkým akumulátorov, na ktoré napriek tomu garantujeme záručnú dobu 12 mesiacov.
- Nárok na záruku zaniká, ak už boli na prístroji svojvoľne uskutočnené zásahy.
3. Doba záruky je 2 roky a začína sa dátumom nákupu prístroja. Nároky na záruku sa musia uplatniť pred koncom uplynutia záručnej doby do dvoch týždňov od zistenia nedostatku. Uplatnenie nárokov na záruku po uplynutí záručnej doby je vylúčené. Oprava alebo výmena prístroja nevedie k predĺženiu záručnej doby ani nedochádza na základe tohto plnenia ku vzniku novej záručnej doby pre prístroj ani pre akékoľvek inštalované náhradné diely. To platí taktiež pri nasadení miestneho servisu.
 4. Pre uplatnenie nároku na záruku nám prosím zašlite defektný prístroj oslobodený od poštovného na dole uvedenú adresu. Priložte predajný doklad v origináli alebo iný doklad o zakúpení s dátumom. Prosím, starostlivo si preto uschovajte pokladničný blok ako doklad o zakúpení! Prosím, popíšte nám čo najpresnejšie dôvod reklamácie. Ak spadá defekt prístroja pod naše záručné plnenie, dostanete obratom naspäť opravený alebo nový prístroj.

Samozrejme Vám radi opravíme závady na prístroji na vaše náklady, ak tieto závady nespádajú alebo už nespádajú do rozsahu záruky. Prosím, pošlite nám v takom prípade prístroj na našu servisnú adresu.

D GARANTIEURKUNDE

Sehr geehrte Kundin, sehr geehrter Kunde,

unsere Produkte unterliegen einer strengen Qualitätskontrolle. Sollte dieses Gerät dennoch einmal nicht einwandfrei funktionieren, bedauern wir dies sehr und bitten Sie, sich an unseren Servicedienst unter der auf dieser Garantiekarte angegebenen Adresse zu wenden. Gern stehen wir Ihnen auch telefonisch über die unten angegebene Servicereferenznummer zur Verfügung. Für die Geltendmachung von Garantieansprüchen gilt Folgendes:

1. Diese Garantiebedingungen regeln zusätzliche Garantieleistungen. Ihre gesetzlichen Gewährleistungsansprüche werden von dieser Garantie nicht berührt. Unsere Garantieleistung ist für Sie kostenlos.
2. Die Garantieleistung erstreckt sich ausschließlich auf Mängel, die auf Material- oder Herstellungsfehler zurückzuführen sind und ist auf die Behebung dieser Mängel bzw. den Austausch des Gerätes beschränkt. Bitte beachten Sie, dass unsere Geräte bestimmungsgemäß nicht für den gewerblichen, handwerklichen oder industriellen Einsatz konstruiert wurden. Ein Garantievertrag kommt daher nicht zustande, wenn das Gerät in Gewerbe-, Handwerks- oder Industriebetrieben sowie bei gleichzusetzenden Tätigkeiten eingesetzt wird.

Von unserer Garantie sind ferner Ersatzleistungen für Transportschäden, Schäden durch Nichtbeachtung der Montageanleitung oder aufgrund nicht fachgerechter Installation, Nichtbeachtung der Gebrauchsanleitung (wie durch z.B. Anschluss an eine falsche Netzspannung oder Stromart), missbräuchliche oder unsachgemäße Anwendungen (wie z.B. Überlastung des Gerätes oder Verwendung von nicht zugelassenen Einsatzwerkzeugen oder Zubehör), Nichtbeachtung der Wartungs- und Sicherheitsbestimmungen, Eindringen von Fremdkörpern in das Gerät (wie z.B. Sand, Steine oder Staub), Gewaltanwendung oder Fremdeinwirkungen (wie z. B. Schäden durch Herunterfallen) sowie durch verwendungsgemäßen, üblichen Verschleiß ausgeschlossen. Dies gilt insbesondere für Akkus, auf die wir dennoch eine Garantiezeit von 12 Monaten gewähren

Der Garantieanspruch erlischt, wenn an dem Gerät bereits Eingriffe vorgenommen wurden.

3. Die Garantiezeit beträgt 2 Jahre und beginnt mit dem Kaufdatum des Gerätes. Garantieansprüche sind vor Ablauf der Garantiezeit innerhalb von zwei Wochen, nachdem Sie den Defekt erkannt haben, geltend zu machen. Die Geltendmachung von Garantieansprüchen nach Ablauf der Garantiezeit ist ausgeschlossen. Die Reparatur oder der Austausch des Gerätes führt weder zu einer Verlängerung der Garantiezeit noch wird eine neue Garantiezeit durch diese Leistung für das Gerät oder für etwaige eingebaute Ersatzteile in Gang gesetzt. Dies gilt auch bei Einsatz eines Vor-Ort-Services.
4. Für die Geltendmachung Ihres Garantieanspruches übersenden Sie bitte das defekte Gerät portofrei an die unten angegebene Adresse. Fügen Sie den Verkaufsbeleg im Original oder einen sonstigen datierten Kaufnachweis bei. Bitte bewahren Sie deshalb den Kassenbon als Nachweis gut auf! Beschreiben Sie uns bitte den Reklamationsgrund möglichst genau. Ist der Defekt des Gerätes von unserer Garantieleistung erfasst, erhalten Sie umgehend ein repariertes oder neues Gerät zurück.

Selbstverständlich beheben wir gegen Erstattung der Kosten auch gerne Defekte am Gerät, die vom Garantieumfang nicht oder nicht mehr erfasst sind. Dazu senden Sie das Gerät bitte an unsere Serviceadresse.

ISC GmbH • Eschenstraße 6 • 94405 Landau/Isar (Deutschland)

Telefon: +49 [0] 180 5 120 509 • Telefax +49 [0] 180 5 835 830 (Festnetzpreis: 14 ct/min, Mobilfunkpreise maximal: 42 ct/min)
Außerhalb Deutschlands fallen stattdessen Gebühren für ein reguläres Gespräch ins dt. Festnetz an.

E-Mail: info@isc-gmbh.info • Internet: www.isc-gmbh.info

1 Service Hotline: 01805 120 509 · www.isc-gmbh.info · Mo-Fr: 8:00-20:00 Uhr
(Freizeitzpreis: 14 ct/min, Mobilfunkpreise maximal: 42 ct/min, Audienhalb Deutschlands fallen stattdessen Gebühren für ein reguläres Gespräch ins dt. Festnetz an.)

2 Name:

Retouren-Nr. ISC:

Straße / Nr.:

Telefon:

PLZ **Ort**

Mobil:

3 Welcher Fehler ist aufgetreten (genaue Angabe): **Art-Nr.:** **I-Nr.:**

Sehr geehrte Kundin, sehr geehrter Kunde,
 bitte beschreiben Sie uns die von Ihnen festgestellte Fehlfunktion Ihres Gerätes als Grund Ihrer Beanstandung möglichst genau. Dadurch können wir für Sie Ihre Reklamation schneller bearbeiten und Ihnen schneller helfen. Eine zu ungenaue Beschreibung mit Begriffen wie „Gerät funktioniert nicht“ oder „Gerät defekt“ verzögert hingegen die Bearbeitung erheblich.

4 Garantier: JA NEIN **Kaufbeleg-Nr. / Datum:**

1 Service Hotline kontaktieren oder bei ISC-Webadresse anmelden - es wird Ihnen eine Retourennummer zugeweiht | 2 Ihre Anschrift eingeben | 3 Fehlerbeschreibung und Art-, Nr.- und I-Nr. angeben | 4 Garantier! JA/NEIN ankreuzen sowie Kaufbeleg-Nr. und Datum angeben und eine Kopie des Kaufbelegs beilegen