







-  **Originalbetriebsanleitung  
Akku-Universalschneider**
-  **Originální návod k obsluze  
Akumulátorové univerzální nůžky**
-  **Originálny návod na obsluhu  
Akumulátorový univerzálny strihač**
-  **Eredeti használati utasítás  
Akkumulátoros univerzális vágógép**
-  **Oryginalna instrukcji obsługi  
Akumulatorowe uniwersalne  
urządzenie tnące**
-  **Orijinal Kullanma Talimatı  
Akülü Çok Amaçlı Kesici**
-  **Original operating instructions  
Cordless Universal Cutter**

7



Art.-Nr.: 45.154.02

I.-Nr.: 11011

T-MS **3,6**

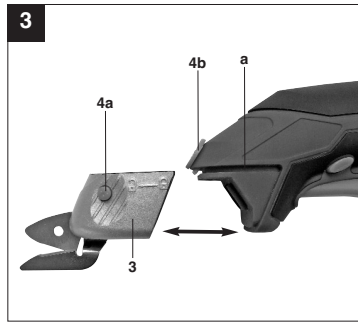
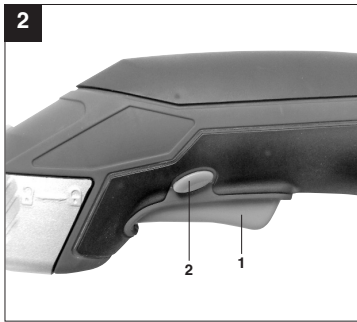

## Inhaltsverzeichnis

1. Sicherheitshinweise
2. Gerätebeschreibung
3. Bestimmungsgemäße Verwendung
4. Technische Daten
5. Vor Inbetriebnahme
6. Bedienung
7. Reinigung, Wartung und Ersatzteilbestellung
8. Entsorgung und Wiederverwertung

D/CH/  
A



“WARNUNG - Zur Verringerung des Verletzungsrisikos Bedienungsanleitung lesen”



**Tragen Sie einen Gehörschutz.**

Die Einwirkung von Lärm kann Hörverlust bewirken.



**Tragen Sie eine Schutzbrille.**

Während der Arbeit entstehende Funken oder aus dem Gerät heraustretende Splitter, Späne und Stäube können Sichtverlust bewirken.

**⚠ Achtung!**

Beim Benutzen von Geräten müssen einige Sicherheitsvorkehrungen eingehalten werden, um Verletzungen und Schäden zu verhindern. Lesen Sie diese Bedienungsanleitung / Sicherheitshinweise deshalb sorgfältig durch. Bewahren Sie diese gut auf, damit Ihnen die Informationen jederzeit zur Verfügung stehen. Falls Sie das Gerät an andere Personen übergeben sollten, händigen Sie diese Bedienungsanleitung / Sicherheitshinweise bitte mit aus. Wir übernehmen keine Haftung für Unfälle oder Schäden, die durch Nichtbeachten dieser Anleitung und den Sicherheitshinweisen entstehen.

**1. Sicherheitshinweise**

Die entsprechenden Sicherheitshinweise finden Sie im beiliegenden Heftchen!

**⚠ WARNUNG**

**Lesen Sie alle Sicherheitshinweise und Anweisungen.** Versäumnisse bei der Einhaltung der Sicherheitshinweise und Anweisungen können elektrischen Schlag, Brand und/oder schwere Verletzungen verursachen.

**Bewahren Sie alle Sicherheitshinweise und Anweisungen für die Zukunft auf.**

**2. Gerätebeschreibung und Lieferumfang (Bild 1)****2.1 Gerätebeschreibung**

1. Ein-/Ausschalter
2. Sperrtaste für Ein-/Ausschalter
3. Schneidaufsatz
4. Arretierknopf zum Wechseln des Schneidaufsatzes
5. Ladeanschluss
6. Ladekontrolllampe
7. Ladegerät
8. Ladekabel

**2.2 Lieferumfang**

- Öffnen Sie die Verpackung und nehmen Sie das Gerät vorsichtig aus der Verpackung.
- Entfernen Sie das Verpackungsmaterial sowie Verpackungs- und Transportsicherungen (falls vorhanden).
- Überprüfen Sie, ob der Lieferumfang vollständig ist.
- Kontrollieren Sie das Gerät und die Zubehörteile auf Transportschäden.
- Bewahren Sie die Verpackung nach Möglichkeit

bis zum Ablauf der Garantiezeit auf.

**ACHTUNG**

**Gerät und Verpackungsmaterial sind kein Kinderspielzeug! Kinder dürfen nicht mit Kunststoffbeuteln, Folien und Kleinteilen spielen! Es besteht Verschluckungs- und Erstickungsgefahr!**

- Akku-Universalschneider
- 1x zusätzlicher Schneidaufsatz
- 2x Schutzhülle für Schneidaufsatz
- Ladegerät
- Originalbetriebsanleitung
- Sicherheitshinweise

**3. Bestimmungsgemäße Verwendung**

Das Gerät ist zum Schneiden von Pappe, Papier, Tapete und ähnlichen Materialien bestimmt.

Das Gerät darf nur nach seiner Bestimmung verwendet werden. Jede weitere darüber hinausgehende Verwendung ist nicht bestimmungsgemäß. Für daraus hervorgerufene Schäden oder Verletzungen aller Art haftet der Benutzer/Bediener und nicht der Hersteller.

Bitte beachten Sie, dass unsere Geräte bestimmungsgemäß nicht für den gewerblichen, handwerklichen oder industriellen Einsatz konstruiert wurden. Wir übernehmen keine Gewährleistung, wenn das Gerät in Gewerbe-, Handwerks- oder Industriebetrieben sowie bei gleichzusetzenden Tätigkeiten eingesetzt wird.

**4. Technische Daten**

Spannungsversorgung Motor:	3,6V d.c.
Leerlauf-Drehzahl:	10 000 min <sup>-1</sup>
Ausgangsspannung Ladegerät:	6 V
Ausgangsstrom Ladegerät:	300 mA
Netzspannung Ladegerät:	220-240V~50/60 Hz
Leistungsaufnahme Ladegerät:	7 W
Ladezeit:	3 - 5 Std.
Akkutyp:	Li-Ion
Anzahl der Zellen:	1
Bemessungskapazität:	1,3 Ah
Gewicht:	0,3 kg

D/CH/  
A**Geräusch und Vibration**

Die Geräusch- und Vibrationswerte wurden entsprechend EN 60745 ermittelt.

Schalldruckpegel $L_{pA}$	75 dB(A)
Unsicherheit $K_{pA}$	3 dB
Schalleistungspegel $L_{WA}$	86 dB(A)
Unsicherheit $K_{WA}$	3 dB

**Tragen Sie einen Gehörschutz.**

Die Einwirkung von Lärm kann Gehörverlust bewirken.

Schwingungsgesamtwerte (Vektorsumme dreier Richtungen) ermittelt entsprechend EN 60745.

**Leerlauf**

Schwingungsemissionswert  $a_h \leq 2,5 \text{ m/s}^2$

Unsicherheit  $K = 1,5 \text{ m/s}^2$

**Schneiden von Textilien**

Schwingungsemissionswert  $a_h = 2,8 \text{ m/s}^2$

Unsicherheit  $K = 1,5 \text{ m/s}^2$

**Zusätzliche Informationen für Elektrowerkzeuge****Warnung!**

Der angegebene Schwingungsemissionswert ist nach einem genormten Prüfverfahren gemessen worden und kann sich, abhängig von der Art und Weise, in der das Elektrowerkzeug verwendet wird, ändern und in Ausnahmefällen über dem angegebenen Wert liegen.

Der angegebene Schwingungsemissionswert kann zum Vergleich eines Elektrowerkzeuges mit einem anderen verwendet werden.

Der angegebene Schwingungsemissionswert kann auch zu einer einleitenden Einschätzung der Beeinträchtigung verwendet werden.

**Beschränken Sie die Geräuschentwicklung und Vibration auf ein Minimum!**

- Verwenden Sie nur einwandfreie Geräte.
- Warten und reinigen Sie das Gerät regelmäßig.
- Passen Sie Ihre Arbeitsweise dem Gerät an.
- Überlasten Sie das Gerät nicht.
- Lassen Sie das Gerät gegebenenfalls überprüfen.
- Schalten Sie das Gerät aus, wenn es nicht benutzt wird.
- Tragen Sie Handschuhe.

**Restrisiken**

**Auch wenn Sie dieses Elektrowerkzeug vorschriftsmäßig bedienen, bleiben immer Restrisiken bestehen. Folgende Gefahren können im Zusammenhang mit der Bauweise und Ausführung dieses Elektrowerkzeuges auftreten:**

1. Lungenschäden, falls keine geeignete Staubschutzmaske getragen wird.
2. Gehörschäden, falls kein geeigneter Gehörschutz getragen wird.
3. Gesundheitsschäden, die aus Hand-Arm-Schwingungen resultieren, falls das Gerät über einen längeren Zeitraum verwendet wird oder nicht ordnungsgemäß geführt und gewartet wird.

**5. Vor Inbetriebnahme**

Lesen Sie vor Inbetriebnahme des Gerätes unbedingt diese Hinweise:

- Laden Sie den Akku nur mit dem mitgelieferten Ladegerät.
- Schneiden Sie nur mit geschärfter und einwandfreier Klinge
- Kommen Sie mit den Händen nicht in die Nähe der beweglichen Schneidaufsätze
- Greifen Sie niemals während des Schneidens unter das Material
- Achten Sie darauf, dass Materialien und Flächen unterhalb des Schneidebereichs nicht von den Messern beschädigt werden können
- Lassen Sie das Gerät niemals unbeaufsichtigt

**6. Bedienung****6.1 Laden des Akkus (Bild 1)**

**Warnung!** Keine nicht wiederaufladbaren Batterien aufladen.

Der Akku ist gegen Tiefentladung geschützt. Eine integrierte Schutzschaltung schaltet das Gerät automatisch aus, wenn der Akku entladen ist. Die Schneide bewegt sich in diesem Fall nicht.

**Warnung!** Betätigen Sie den Ein-/Ausschalter nicht mehr, wenn die Schutzschaltung das Gerät abgeschaltet hat. Das kann zu Schäden am Akku führen

1. Vergleichen Sie, ob die auf dem Typenschild angegebene Netzspannung mit der vorhandenen Netzspannung übereinstimmt. Stecken Sie das Ladegerät in die Steckdose und verbinden Sie das Ladekabel mit dem Ladeanschluss. Der Ladevorgang beginnt, sobald das Ladekabel mit dem Ladeanschluss verbunden ist.
2. Die rote LED signalisiert (6), dass der Akku

- geladen wird.
3. Nach erfolgter Ladung erlischt die Ladekontrolllampe (6).

#### **⚠ Achtung!**

Während des Ladevorgangs kann sich der Handgriff etwas erwärmen, dies ist jedoch normal. Sollte das Laden des Akkus nicht möglich sein, überprüfen Sie

- ob an der Steckdose die Netzspannung vorhanden ist
- ob ein einwandfreier Kontakt an den Ladekontakten des Ladegeräts vorhanden ist.

Sollte das Laden des Akkus immer noch nicht möglich sein, wenden Sie sich an das Service Center. Kontaktinformationen finden Sie im beigefügten Garantieheft.

Im Interesse einer langen Lebensdauer des Akkus sollten Sie für eine rechtzeitige Wiederaufladung des Akkus sorgen. Dies ist auf jeden Fall notwendig, wenn Sie feststellen, dass die Leistung des Gerätes nachlässt.

**Warnung!** Das Gehäuse darf unter keinen Umständen geöffnet werden. Bei Beschädigung des Gehäuses darf das Batterieladegerät nicht weiter verwendet werden. Wenn das Gerät beschädigt ist, wenden Sie sich an den Lieferanten oder Hersteller.

#### **6.2 Ein-/Ausschalter (Bild 2)**

Einschalten:  
Sperrtaste (2) und Ein-/Ausschalter (1) gleichzeitig drücken

Ausschalten:  
Sperrtaste (2) und Ein-/Ausschalter (1) loslassen.

#### **6.3 Schneidaufsatz wechseln (Bild 3)**

**Achtung! Die Schneide des Schneidwerkzeuges ist sehr scharf.**

Sie können die Schneidaufsätze ohne Benutzung weiterer Werkzeuge einsetzen oder austauschen. Drücken Sie die Arretierknöpfe (4a) an der rechten und linken Seite des Schneidaufsatzes (3). Schieben Sie gleichzeitig mit der anderen Hand den Arretierknopf (4b) des Schneidwerkzeuges nach oben und führen Sie den Schneidaufsatz (3) nach vorne weg. Zum Anbringen schieben Sie den Schneidaufsatz (3) vorne in die Führung (a) und drücken ihn nach hinten, bis er einrastet. Überprüfen Sie den festen Sitz des Schneidaufsatzes (3).

#### **6.4 Hinweise zum Arbeiten**

- Das Gerät darf nicht so stark belastet werden, dass es zum Stillstand kommt.
- Die Materialien und der Ladezustand des Akkus bestimmen die Schneidleistung des Gerätes.
- Eine überhöhte Vorschubgeschwindigkeit des Gerätes verringert je nach Akku-Ladung erheblich die Leistung.
- Das Schneidmesser ist immer frei und sauber zu halten.
- Achten Sie darauf, dass keine dünnen Materialien wie Stoffe in das Gerät eingezogen werden und verkleben. Drücken Sie das Gerät nicht zu stark gegen das Material und halten Sie das Material immer auf Spannung.
- Optimale Schnittergebnisse erhalten Sie durch praktische Versuche an Probestücken.

## **7. Reinigung, Wartung und Ersatzteilbestellung**

Ziehen Sie vor allen Reinigungsarbeiten den Netzstecker.

#### **7.1 Reinigung**

- Halten Sie Schutzvorrichtungen, Luftschlitz und Motorengehäuse so staub- und schmutzfrei wie möglich. Reiben Sie das Gerät mit einem sauberen Tuch ab oder blasen Sie es mit Druckluft bei niedrigem Druck aus.
- Wir empfehlen, dass Sie das Gerät direkt nach jeder Benutzung reinigen.
- Reinigen Sie das Gerät regelmäßig mit einem feuchten Tuch und etwas Schmierseife. Verwenden Sie keine Reinigungs- oder Lösungsmittel; diese könnten die Kunststoffteile des Gerätes angreifen. Achten Sie darauf, dass kein Wasser in das Geräteinnere gelangen kann.

#### **7.2 Wartung**

Im Geräteinneren befinden sich keine weiteren zu wartenden Teile.

#### **7.3 Ersatzteilbestellung:**

Bei der Ersatzteilbestellung sollten folgende Angaben gemacht werden;

- Typ des Gerätes
  - Artikelnummer des Gerätes
  - Ident-Nummer des Gerätes
  - Ersatzteilnummer des erforderlichen Ersatzteils
- Wenden Sie sich an das Service Center. Kontaktinformationen finden Sie im beigefügten Garantieheft.

D/CH/  
A

## 8. Entsorgung und Wiederverwertung

Das Gerät befindet sich in einer Verpackung um Transportschäden zu verhindern. Diese Verpackung ist Rohstoff und ist somit wieder verwendbar oder kann dem Rohstoffkreislauf zurückgeführt werden. Das Gerät und dessen Zubehör bestehen aus verschiedenen Materialien, wie z.B. Metall und Kunststoffe. Führen Sie defekte Bauteile der Sondernüllentsorgung zu. Fragen Sie im Fachgeschäft oder in der Gemeindeverwaltung nach!

## 9. Lagerung

Lagern Sie das Gerät und dessen Zubehör an einem dunklen, trockenen und frostfreiem sowie für Kinder unzugänglichem Ort. Die optimale Lagertemperatur liegt zwischen 5 und 30 °C. Bewahren Sie das Elektrowerkzeug in der Originalverpackung auf.



## Obsah

1. Bezpečnostní pokyny
2. Popis přístroje
3. Použití podle účelu určení
4. Technická data
5. Před uvedením do provozu
6. Obsluha
7. Čištění, údržba a objednání náhradních dílů
8. Likvidace a recyklace

**CZ**



„Varování – Ke snížení rizika zranění si přečíst návod k obsluze“



**Noste ochranu sluchu.**

Působení hluku může způsobit ztrátu sluchu.



**Noste ochranné brýle.**

Při práci vznikající jiskry nebo z přístroje vylétávající úlomky, třísky a prachy mohou způsobit ztrátu zraku.

**⚠ Pozor!**

Při používání přístrojů musí být dodržována určitá bezpečnostní opatření, aby se zabránilo zraněním a škodám. Přečtěte si proto pečlivě tento návod k obsluze/bezpečnostní pokyny. Dobře si je uložte, abyste měli tyto informace kdykoliv po ruce. Pokud předáte přístroj jiným osobám, předejte s ním i tento návod k obsluze/bezpečnostní pokyny. Nepřebíráme žádné ručení za škody a úrazy vzniklé v důsledku nedodržování tohoto návodu k obsluze a bezpečnostních pokynů.

**1. Bezpečnostní pokyny**

Příslušné bezpečnostní pokyny naleznete v příloženém brožurce.

**⚠ VAROVÁNÍ!**

**Přečtěte si všechny bezpečnostní pokyny a instrukce.**

Zanedbání při dodržování bezpečnostních pokynů a instrukcí mohou mít za následek úder elektrickým proudem, požár a/nebo těžká zranění.

**Všechny bezpečnostní pokyny a instrukce si uložte pro budoucí použití.**

**2. Popis přístroje a rozsah dodávky (obr. 1)****2.1 Popis přístroje**

1. Za-/vypínač
2. Blokovací tlačítko pro za-/vypínač
3. Stříhací nástavec
4. Aretační knoflík k výměně stříhacího nástavce
5. Přípojka nabíjení
6. Kontrolka nabíjení
7. Nabíječka
8. Nabíjecí kabel

**2.2 Rozsah dodávky**

- Otevřete balení a přístroj opatrně vyjměte z balení.
- Odstraňte obalový materiál a ochrany balení / přepravní pojistky (jsou-li k dispozici).
- Překontrolujte, zda je rozsah dodávky úplný.
- Zkontrolujte přístroj a příslušenství, zda nebyly při přepravě poškozeny.
- Balení si pokud možno uložte až do uplynutí záruční doby.

**POZOR**

**Přístroj a obalový materiál nejsou dětská hračka! Děti si nesmějí hrát s plastovými sáčky, fóliemi a malými díly! Hrozí nebezpečí spolknutí a udušení!**

- Akumulátorové univerzální nůžky
- 1x dodatečný stříhací nástavec
- 2x ochranné pouzdro pro stříhací nástavec
- Nabíječka
- Originální návod k obsluze
- Bezpečnostní pokyny

**3. Použití podle účelu určení**

Přístroj je určen ke stříhání lepenky, papíru, tapet a podobných materiálů.

Přístroj smí být používán pouze k uvedenému účelu použití. Nesmí být používán k jiným účelům. Za škody nebo zranění jakéhokoli druhu vyplývající z používání přístroje k jinému než určenému účelu ručí uživatel/obsluhující osoba a ne výrobce.

Dbejte prosím na to, že naše přístroje nebyly podle svého účelu určení konstruovány pro živnostenské, řemeslnické nebo průmyslové použití. Nepřebíráme žádné ručení, pokud je přístroj používán v živnostenských, řemeslných nebo průmyslových podnicích a při srovnatelných činnostech.

**4. Technická data :**

Zdroj napětí motoru:	3,6 V d.c.
Otáčky chodu naprázdno:	10 000 min <sup>-1</sup>
Výstupní napětí nabíječky:	6 V
Výstupní proud nabíječky:	300 mA
Síťové napětí nabíječky:	220-240V~50/60 Hz
Příkon nabíječky:	7 W
Doba nabíjení:	3 - 5 hod.
Typ akumulátoru:	Li-Ion
Počet článků:	1
Jmenovitá kapacita:	1,3 Ah
Hmotnost:	0,3 kg

**CZ****Hluk a vibrace**

Hluk a vibrace změřeny podle normy EN 60745.

Hladina akustického tlaku $L_{pA}$	75 dB(A)
Nejistota $K_{pA}$	3 dB
Hladina akustického výkonu $L_{WA}$	86 dB(A)
Nejistota $K_{WA}$	3 dB

**Noste ochranu sluchu.**

Působení hluku může způsobit ztrátu sluchu.

Hodnoty celkových vibrací (vektorový součet tří směrů) změřeny podle normy EN 60745.

**Chod naprázdno**Emisní hodnota vibrací  $a_{H1} \leq 2,5 \text{ m/s}^2$ Nejistota  $K = 1,5 \text{ m/s}^2$ **Stříhání textilií**Emisní hodnota vibrací  $a_{H1} = 2,8 \text{ m/s}^2$ Nejistota  $K = 1,5 \text{ m/s}^2$ **Dodatečné informace pro elektrické přístroje****Varování!**

Uvedená emisní hodnota vibrací byla změněna podle normované zkušební metody a může se měnit v závislosti na druhu a způsobu použití elektrického přístroje, a ve výjimečných případech se může nacházet nad uvedenou hodnotou.

Uvedená emisní hodnota vibrací může být použita ke srovnání jednoho elektrického přístroje s jinými přístroji.

Uvedená emisní hodnota vibrací může být také použita k úvodnímu posouzení negativních vlivů.

**Omezte tvorbu hluku a vibrace na minimum!**

- Používejte pouze přístroje v bezvadném stavu.
- Pravidelně provádějte údržbu a čištění přístroje.
- Přizpůsobte Váš způsob práce přístroji.
- Nepřetěžujte přístroj.
- V případě potřeby nechte přístroj zkontrolovat.
- Přístroj vypněte, pokud ho nepoužíváte.
- Noste rukavice.

**Zbývající rizika**

**I přesto, že obsluhujete elektrický přístroj podle předpisů, existují vždy zbývající rizika. V souvislosti s konstrukcí a provedením elektrického přístroje se mohou vyskytnout následující nebezpečí:**

1. Poškození plic, pokud se nenosi žádná vhodná ochranná maska proti prachu.
2. Poškození sluchu, pokud se nenosi žádná vhodná ochrana sluchu.
3. Poškození zdraví, které je následkem vibrací na ruce a paže, pokud se přístroj používá delší dobu nebo není řádně veden a udržován.

**5. Před uvedením do provozu**

Před uvedením přístroje do provozu si bezpodmínečně přečtěte tyto pokyny:

- Nabíjejte akumulátorový článek pouze dodanou nabíječkou.
- Stříhejte pouze s naostřenou a bezvadnou čepelí
- Nedávejte ruce do blízkosti pohyblivých stříhacích nástavců
- Během stříhání nikdy nesahejte pod materiál
- Dbejte na to, aby se materiály a plochy pod oblastí stříhání nepoškodily noži
- Nikdy nenechávejte přístroj bez dozoru

**6. Obsluha****6.1 Nabíjení akumulátoru (obr. 1)**

**Varování!** Nenabíjet baterie, které nejsou znovu nabíjitelné.

Akumulátor je chráněn proti hlubokému vybití. Integrované ochranné vypínání přístroj automaticky vypne, pokud je akumulátor vybitý. V tomto případě se ostří nepohybuje.

**Varování!** Nezapínajte za-/vypínač, pokud ochranné vypínání vyplo přístroj. To může vést ke škodám na akumulátoru

1. Porovnejte, zda souhlasí síťové napětí uvedené na typovém štítku se síťovým napětím, které je k dispozici. Zastrčte nabíječku do zásuvky a spojte nabíjecí kabel s přípojkou nabíjení. Nabíjení začne, jakmile je nabíjecí kabel spojen s přípojkou nabíjení.
2. Červená LED (6) signalizuje, že je akumulátor nabíjen.
3. Po úspěšném nabíjení kontrolka nabíjení (6) zhasne.

**⚠ Pozor!**

Během nabíjení se může rukojeť trochu zahřát, toto je však normální. Pokud by nabíjení akumulátoru nebylo možné, zkontrolujte

- zda je v zásuvce síťové napětí
- zda je bezvadný kontakt na nabíjecích kontaktech nabíječky.

Pokud by ještě stále nabíjení nebylo možné, obraťte se na servisní centrum. Kontaktní informace naleznete v příložené záruční brožurce.

V zájmu dlouhé životnosti akumulátoru byste se měli starat o včasné nabití akumulátoru. Toto je v každém případě třeba tehdy, když zjistíte, že výkon přístroje klesá.

**Varování!** Kryt se v žádném případě nesmí otvírat. Při poškození krytu nesmí být nabíječka baterií dále používána. Pokud je přístroj poškozen, obraťte se na dodavatele nebo výrobce.

**6.2 Za-/vypínač (obr. 2)**

Zapnutí:  
Blokovací tlačítko (2) a za-/vypínač (1) stlačit současně

Vypnutí:  
Blokovací tlačítko (2) a za-/vypínač (1) pustit.

**6.3 Výměna stříhacího nástavce (obr. 3)**

**Pozor! Ostří stříhacího nástroje je velmi ostré.**

Stříhací nástavce můžete vsazovat nebo vyměňovat bez použití dalšího nářadí. Stlačte aretační knoflík (4a) na pravé a levé straně stříhacího nástavce (3). Posuňte současně druhou rukou aretační knoflík (4b) stříhacího nástroje nahoru a vytáhněte stříhací nástavec (3) směrem dopředu. Na nasazení zasuňte stříhací nástavec (3) vpředu do vedení (a) a zatlačte ho dozadu, až zaskočí. Zkontrolujte, zda stříhací nástavec pevně drží (3).

**6.4 Pokyny k práci**

- Příklad se nesmí zatížit tak silně, aby se úplně zastavil.
- Materiály a stav nabití akumulátoru určují stříhací výkon přístroje.
- Zvýšená rychlost posuvu přístroje výrazně snižuje výkon podle stavu nabití akumulátoru.
- Řezací nůž je třeba udržovat vždy volný a čistý.
- Dbejte na to, aby do přístroje nebyly vtaženy tenké materiály jako látky a neuvázly v něm. Příklad netlačte příliš silně proti materiálu a držte

materiál vždy napnutý.

- Optimálních stříhacích výsledků dosáhnete praktickými pokusy na zkušebních kusech.

**7. Čištění, údržba a objednání náhradních dílů**

Před všemi čistícími pracemi vytáhněte síťovou zástrčku.

**7.1 Čištění**

- Udržujte bezpečnostní zařízení, větrací otvory a kryt motoru tak prostě prachu a nečistot, jak jen to je možné. Otřete přístroj čistým hadrem nebo ho profoukněte stlačeným vzduchem při nízkém tlaku.
- Doporučujeme přímo po každém použití přístroj vyčistit.
- Pravidelně přístroj čistěte vlhkým hadrem a trochou mazlavého mýdla. Nepoužívejte žádné čisticí prostředky nebo rozpouštědla, mohlo by dojít k poškození plastových částí přístroje. Dbejte na to, aby se dovnitř přístroje nedostala voda.

**7.2 Údržba**

Uvnitř přístroje se nevyskytují žádné další, údržbu vyžadující, díly.

**7.3 Objednání náhradních dílů:**

Při objednávce náhradních dílů je třeba uvést následující údaje:

- Typ přístroje
- Číslo výrobku přístroje
- Identifikační číslo přístroje
- Číslo náhradního dílu požadovaného náhradního dílu

Obraťte se na servisní centrum. Kontaktní informace naleznete v příložené záruční brožurce.

**8. Likvidace a recyklace**

Příklad je uložen v balení, aby bylo zabráněno poškození při přepravě. Toto balení je surovina a tím znovu použitelné nebo může být dáno zpět do cirkulace surovin.

Příklad a jeho příslušenství jsou vyrobeny z rozdílných materiálů, jako např. kov a plasty. Defektní součástky odevzdejte k likvidaci zvláštních odpadů. Zeptejte se v odborné prodejně nebo na místním zastupitelství!

**CZ**

### 9. Skladování

Skladujte přístroj a jeho příslušenství na tmavém, suchém a nezamrzajícím místě a mimo dosah dětí. Optimální teplota skladování leží mezi 5 a 30 °C. Uložte elektrický přístroj v originálním balení.

## Obsah

1. Bezpečnostné pokyny
2. Popis prístroja
3. Správne použitie prístroja
4. Technické údaje
5. Pred uvedením do prevádzky
6. Obsluha
7. Čistenie, údržba a objednanie náhradných dielov
8. Likvidácia a recyklácia

**SK**



„Upozornenie - Aby ste znížili riziko poranenia, prečítajte si návod na obsluhu.“



**Používajte ochranu sluchu.**

Pôsobenie hluku môže spôsobiť poškodenie sluchu.



**Noste ochranné okuliare.**

Iskry vznikajúce pri práci alebo úlomky, triesky a prach vystupujúci z prístroja by mohli viesť k trvalému poškodeniu zraku.



**⚠ Pozor!**

Pri používaní prístrojov sa musia dodržiavať príslušné bezpečnostné opatrenia, aby bolo možné zabrániť prípadným zraneniam a vecným škodám. Preto si starostlivo prečítajte tento návod na obsluhu / bezpečnostné pokyny. Následne ich starostlivo uschovajte, aby ste mali vždy k dispozícii potrebné informácie. V prípade, že budete prístroj postupovať tretím osobám, prosím odovzdajte im spolu s prístrojom tento návod na obsluhu / bezpečnostné pokyny. Nepreberáme žiadne ručenie za nehody ani škody, ktoré vzniknú nedodržaním tohto návodu na obsluhu a bezpečnostných pokynov.

**1. Bezpečnostné pokyny**

Príslušné bezpečnostné pokyny nájdete v priloženej brožúrke.

**⚠ VÝSTRAHA!**

**Prečítajte si všetky bezpečnostné predpisy a pokyny.**

Nedostatky pri dodržovaní bezpečnostných predpisov a pokynov môžu mať za následok úraz elektrickým prúdom, vznik požiaru a/alebo ťažké poranenia.

**Všetky bezpečnostné upozornenia a pokyny si odložte pre budúcu potrebu.**

**2. Popis prístroja a obsah dodávky (obr. 1)****2.1 Popis prístroja**

1. Vypínač zap/vyp
2. Aretačné tlačidlo pre vypínač zap/vyp
3. Strihací nástavec
4. Aretačné tlačidlo na výmenu strihacieho nástavca
5. Pripojenie pre nabíjanie
6. Svetelná kontrolka nabíjania
7. Nabíjačka
8. Nabíjací kábel

**2.2 Obsah dodávky**

- Otvorte balenie a opatrne vyberte prístroj von z balenia.
- Odstráňte obalový materiál ako aj obalové/transportné poistky (pokiaľ sú obsiahnuté).
- Skontrolujte, či je obsah dodávky kompletný.
- Skontrolujte, či nedošlo k poškodeniu prístroja a príslušenstva transportom.
- Pokiaľ možno, uschovajte si obal až do konca záručnej doby.

**POZOR**

**Prístroj a obalový materiál nie sú hračky! Deti sa nesmú hrať s plastovými vreckami, fóliami ani malými dielmi! Hrozí nebezpečenstvo prehltnutia a udusenía!**

- Akumulátorový univerzálny strihač
- 1x prídavný strihací nástavec
- 2x ochranný obal na strihací nástavec
- Nabíjačka
- Originálny návod na obsluhu
- Bezpečnostné pokyny

**3. Správne použitie prístroja**

Tento prístroj je určený na strihanie kartónu, papiera, tapiet a podobných materiálov.

Prístroj smie byť použitý len na ten účel, na ktorý bol určený. Každé iné použitie prístroja sa považuje za nespĺňajúce účel použitia. Za škody alebo zranenia akéhokoľvek druhu spôsobené nesprávnym používaním ručí používateľ / obsluhujúca osoba, nie však výrobca.

Prosím zohľadnite skutočnosť, že naše prístroje nie sú určené na profesionálne, remeselnícke ani priemyselné použitie. Nepreberáme žiadne záručné ručenie, ak sa prístroj bude používať v profesionálnych, remeselníckych alebo priemyselných prevádzkach ako aj na činnosti rovnocenné s takýmto použitím.

**4. Technické údaje**

Elektrické napájanie motora:	3,6 V d.c.
Otáčky pri voľnobehu:	10 000 min <sup>-1</sup>
Výstupné napätie nabíjačky:	6 V
Výstupný prúd nabíjačky:	300 mA
Sieťové napätie nabíjačky:	220-240 V~ 50/60 Hz
Príkon nabíjačky:	7 W
Čas nabíjania:	3 - 5 hod.
Typ akumulátora:	Li-Ion
Počet článkov:	1
Menovitá kapacita:	1,3 Ah
Hmotnosť:	0,3 kg

**SK****Hlučnosť a vibrácie**

Hodnoty hlučnosti a vibrácií boli merané podľa európskej normy EN 60745.

Hladina akustického tlaku $L_{pA}$	75 dB (A)
Nepresnosť $K_{pA}$	3 dB
Hladina akustického výkonu $L_{WA}$	86 dB (A)
Nepresnosť $K_{WA}$	3 dB

**Používajte ochranu sluchu.**

Pôsobenie hluku môže spôsobiť poškodenie sluchu.

Celkové hodnoty vibrácií (súčet vektorov troch smerov) stanovené v súlade s EN 60745.

**Voľnobeh**

Emisná hodnota kmitania  $a_1 \leq 2,5 \text{ m/s}^2$

Nestálosť  $K = 1,5 \text{ m/s}^2$

**Strihanie textílií**

Emisná hodnota kmitania  $a_1 = 2,8 \text{ m/s}^2$

Nestálosť  $K = 1,5 \text{ m/s}^2$

**Dodatočné informácie pre elektrické prístroje****Výstraha!**

Uvedená emisná hodnota vibrácií bola nameraná podľa normovaného skúšobného postupu a môže sa meniť v závislosti od druhu a spôsobu použitia elektrického náradia a vo výnimočných prípadoch sa môže nachádzať nad uvedenou hodnotou.

Uvedená emisná hodnota vibrácií sa môže použiť za účelom porovnania elektrického prístroja s inými prístrojmi.

Uvedená emisná hodnota vibrácií sa môže taktiež použiť za účelom východiskového posúdenia vplyvov.

**Obmedzte tvorbu hluku a vibrácie na minimum!**

- Používajte len prístroje v bezchybnom stave.
- Pravidelne vykonávajte údržbu a čistenie prístroja.
- Prispôbte spôsob práce prístroju.
- Prístroj nepreťažujte.
- V prípade potreby nechajte prístroj skontrolovať.
- Prístroj vypnite, pokiaľ ho nepoužívate.
- Používajte rukavice.

**Zvyškové riziká**

Aj napriek tomu, že budete elektrický prístroj obsluhovať podľa predpisov, budú existovať zvyškové riziká. V súvislosti s konštrukciou a vyhotovením elektrického prístroja môže dôjsť k výskytu týchto nebezpečenstiev:

1. Poškodenie pľúc, pokiaľ sa nenosi žiadna vhodná ochranná maska proti prachu.
2. Poškodenie sluchu, pokiaľ sa nenosi žiadna vhodná ochrana sluchu.
3. Poškodenie zdravia, ktoré je následkom vibrácie rúk a ramien, pokiaľ sa prístroj bude používať dlhšiu dobu alebo sa nevedie a neudržiuje správnym spôsobom.

**5. Pred uvedením do prevádzky**

Pred uvedením prístroja do prevádzky si bezpodmienečne prečítajte tieto pokyny:

- Nabite akumulátor len pomocou priloženej nabíjačky.
- Strihajte iba s naostrenou a bezchybnou britvou.
- Nevkladajte ruky do blízkosti pohyblivých strihacích nástavcov.
- Počas strihania nikdy nesiahajte rukou pod materiál.
- Dbajte na to, aby sa materiály a plochy pod oblasťou strihania nemohli poškodiť nožmi.
- Nikdy nenechajte prístroj bez dozoru.

**6. Obsluha****6.1 Nabíjanie akumulátora (obr. 1)**

**Výstraha!** Nenabíjať batérie, ktoré nie sú určené na nabíjanie.

Akumulátor je chránený proti úplnému vybitiu.

Integrované ochranné spínanie automaticky vypne prístroj, keď je akumulátor vybitý. Ostrie sa v tomto prípade nepohybuje.

**Výstraha!** Nestláčajte vypínač zap/vyp v prípade, keď ochranné spínanie vyplo prístroj. Môže to spôsobiť poškodenia na akumulátore.

1. Skontrolujte, či nominálne napätie uvedené na typovom štítku zodpovedá prítomnému elektrickému napätiu siete. Zasuňte nabíjačku do zásuvky a zapojte nabíjací kábel do nabíjacieho pripojenia. Proces nabíjania začne, ako náhle sa spojí nabíjací kábel s nabíjacím pripojením.
2. Červená svetelná kontrolka (6) signalizuje, že prebieha nabíjanie akumulátora.
3. Po dokončení nabíjania zhasne kontrolka nabíjania (6).

**⚠ Pozor!**

Počas procesu nabijania môže dôjsť k čiastočnému zohriatiu rukoväte, čo je však úplne normálne. Ak by nebolo možné nabitie akumulátora, skontrolujte prosím

- či je zásuvka správne zapojená na sieťové napätie
- či je kontakt na nabíjajúcich kontaktoch nabíjačky v bezchybnom stave.

Ak by ešte stále nebolo možné nabitie akumulátora, obráťte sa na servisné stredisko. Kontaktné informácie nájdete v priloženej záručnej brožúrke.

V záujme dlhej životnosti akumulátora by ste sa mali postarať o včasné opätovné nabitie akumulátora. To je potrebné v každom prípade vtedy, keď zistíte, že sa výkon prístroja začne znižovať.

**Výstraha!** Kryt sa v žiadnom prípade nesmie otvárať. Pri poškodení krytu sa nabíjačka batérií už nesmie naďalej používať. Ak je prístroj poškodený, obráťte sa na dodávateľa alebo výrobu.

**6.2 Vypínač zap/vyp (obr. 2)**

Zapnutie:  
Súčasne stlačiť aretačné tlačidlo (2) a vypínač zap/vyp (1).

Vypnutie:  
Pustiť blokovacie tlačidlo (2) a vypínač zap/vyp (1).

**6.3 Výmena strihacieho nástavca (obr. 3)**

**Pozor! Ostré strihacieho nástroja je veľmi ostré.**

Strihacie nástavce sa môžu nasadzovať alebo vymieňať bez použitia ďalších nástrojov. Stlačte aretačné tlačidlá (4a) na pravej a ľavej strane strihacieho nástavca (3). Posuňte súčasne druhou rukou aretačné tlačidlo (4b) strihacieho nástroja smerom nahor a odpojte strihací nástavec (3) smerom dopredu. Za účelom upevnenia zasuňte strihací nástavec (3) vpredu do vedenia (a) a zatlačte ho smerom dozadu, kým nezaskočí. Skontrolujte pevné upevnenie strihacieho nástavca (3).

**6.4 Pokyny pre prácu**

- Prístroj sa nesmie zaťažovať tak silno, aby sa úplne zastavil.
- Materiály a stav nabitia akumulátora určujú strihací výkon prístroja.
- Nadmerná rýchlosť posuvu prístroja značne znižuje výkon podľa stavu nabitia akumulátora.
- Strihací nôž sa musí udržiavať vždy voľný a čistý.

- Dbajte na to, aby sa do prístroja nedali vtiahnuť alebo sa v ňom nezasekli tenké materiály ako látky. Prístroj netlačte príliš silno proti materiálu a materiál majte vždy napnutý.
- Optimálne výsledky strihania dosiahnete praktickými pokusmi na skúšobných kusoch.

**7. Čistenie, údržba a objednanie náhradných dielov**

Pred všetkými údržbovými a čistiacimi prácami vytiahnite kábel zo siete.

**7.1 Čistenie**

- Udržujte ochranné zariadenia, vzduchové otvory a kryt motora v čo najväčšej možnej miere bez prachu a špiny. Prístroj vydrhnite čistou handrou alebo ho vyčistite vyfúkaním stlačeným vzduchom pri nastavení na nízky tlak.
- Odporúčame, aby ste prístroj čistili spravidla vždy po každom použití.
- Čistite prístroj pravidelne pomocou vlhkej utierky a trochuj mazľavého mydla. Nepoužívajte žiadne čistiace prostriedky alebo riedidlá; tieto prostriedky by mohli napadnúť umelohmotné diely prístroja. Dbajte na to, aby sa do vnútra prístroja nedostala voda.

**7.2 Údržba**

Vo vnútri prístroja sa nenachádzajú žiadne ďalšie diely vyžadujúce údržbu.

**7.3 Objednávanie náhradných dielov:**

Pri objednávaní náhradných dielov je potrebné uviesť nasledovné údaje;

- typ prístroja,
- výrobné číslo prístroja,
- identifikačné číslo prístroja,
- číslo potrebného náhradného dielu.

Obráťte sa na servisné stredisko. Kontaktné informácie nájdete v priloženej záručnej brožúrke.

**8. Likvidácia a recyklácia**

Prístroj sa nachádza v obale za účelom zabránenia poškodenia pri transporte. Tento obal je surovinou, a tým pádom je ho možné znovu použiť alebo sa môže dať do zberu na recykláciu surovín. Prístroj a jeho príslušenstvo sa skladajú z rôznych materiálov, ako sú napr. kovy a plasty. Poškodené súčiastky odovzdajte na vhodnú likvidáciu špeciálneho odpadu. Informujte sa v odbornej predajni alebo na miestnych úradoch!

**SK**

### 9. Skladovanie

Skladujte prístroj a jeho príslušenstvo na tmavom, suchom a nezamrzajúcom mieste mimo dosahu detí. Optimálna teplota pre skladovanie je medzi 5 až 30°C. Skladujte tento elektrický prístroj v originálnom balení.



## Tartalomjegyzék

1. Biztonsági útmutatások
2. A készülék bemutatása
3. Rendeltetészerű használat
4. Műszaki adatok
5. Üzembe helyezés előtt
6. Használat
7. Tisztítás, karbantartás, pótalkatrészek rendelése
8. Hulladékkezelés, újrahasznosítás

**H**



„Figyelmeztetés – Sérülés veszélyének a lecsökkentéséhez olvassa el a használati utasítást”



**Viseljen egy zajcsökkentő fülvédőt**

A zaj befolyása hallásvesztéshez vezethet.



**Viseljen egy védőszemüveget.**

Munka közben keletkező szikrák vagy a készülékből kipattanó szillánkok, forgács vagy porok vakulást okozhatnak.

**⚠ Figyelem!**

A készülékek használatánál be kell tartani egy pár biztonsági intézkedéseket, azért hogy sérüléseket és károkat megakadályozzon. Olvassa ezért ezt a használati utasítást alaposan át. Őrizze jól meg, azért hogy mindenkor rendelkezésére álljon az információk. Ha átadná más személyeknek a készüléket, akkor kézbesítse vele ezt a használati utasítást is.

Nem vállalunk felelőséget olyan balesetekért és károktól, amelyek ennek az utasításnak és a biztonsági utasításoknak a figyelmen kívül hagyásából állnak keletkeznek.

**1. Biztonsági utasítások**

A megfelelő biztonsági utasítások a mellékelt füzetetcskében találhatóak.

**⚠ FIGYELMEZTETÉS!**

**Olvason minden biztonsági utalást és utasítást el.**

A biztonsági utalások és utasítások betartásának az elmulasztása áramcsapást, tüzt, és/vagy nehéz sérüléseket okozhat.

**Őrizze meg a biztonsági utalásokat és utasításokat a jövőre nézve.**

**2. A készülék leírása és a szállítás terjedelme (1-es kép)****2.1 A készülék leírása**

1. Főkapcsoló
2. Reteszológomb a főkapcsolóhoz
3. Kés
4. Reteszológomb a kés cseréjéhez
5. Töltőcsatlakozás
6. Töltésellenőrző lámpa
7. Töltő
8. Töltőkábel

**2.2 A szállítás terjedelme**

- Nyissa ki a csomagolást és vegye ki óvatosan a készüléket a csomagolásból.
- Távolítsa el a csomagolási anyagot valamint a csomagolási- / és szállítási biztosítéket (ha létezik).
- Ellenőrizze le, hogy teljes a szállítás terjedelme.
- Ellenőrizze le a készüléket és a tartozékrészeket szállítási károktól.
- Ha lehetséges, akkor őrizze meg a csomagolást a garanciaidő lejáratának a végéig.

**FIGYELEM**

**A készülék és a csomagolási anyag nem gyerekjáték! Nem szabad a gyerekeknek a műanyagtasakkal, foliákkal és aprórészekkel játszaniuk! Fennáll a lenyelés és a megfulladás veszélye!**

- Akkus-univerzális vágó
- 1x kiegészítő vágótoldal
- 2x védőburok a vágótoldalhoz
- Töltőkészülék
- Eredeti használati utasítás
- Biztonsági utasítások

**3. Rendeltetésszerű használat**

A készülék kartonpapír, papír, tapéta és hasonló anyagok vágására lett meghatározva.

A gépet csak rendeltetése szerint szabad használni. Ezt túlhaladó bármilyen használat, nem számít rendeltetésszerűnek. Ebből adódó bármilyen kárért vagy bármilyen fajta sérülésért a használó ill. a kezelő felelős és nem a gyártó.

Kérjük vegye figyelembe, hogy a készülékeink a meghatározásuk szerint nem kisipari, kézműipari vagy ipari üzemek területén történő bevetésre lettek tervezve. Ezért a nem vállalunk szavatosságot, ha a készülék kisipari, kézműipari vagy ipari üzemek területén valamint egyenértékű tevékenységek területén van használva.

**4. Technikai adatok**

Teljesítményfelvétel – Motor:	3,6 VDC
Üresjárat fordulatszám:	10 000 perc <sup>-1</sup>
Kimenő feszültség –Töltő:	6 V
Kimenő áram – Töltő:	300 mA
Hálózati feszültség – Töltő:	220-240V~50/60 Hz
Teljesítményfelvétel töltőkészülék:	7 W
Töltési idő:	3 - 5 óra
Akkumulátor típusa:	Li-ion
A cellák száma:	1
Méretezési kapacitás:	1,3 Ah
Tömeg:	0,3 kg

**H****Zaj és vibrálás**

A zaj és a vibrálási értékek az EN 60745 szerint lettek mérve.

Hangnyomásmérték $L_{pA}$	75 dB(A)
Bizonytalanság $K_{pA}$	3 dB
Hangteljesítménymérték $L_{WA}$	86 dB(A)
Bizonytalanság $K_{WA}$	3 dB

**Hordjon egy zajcsökkentő fülvédőt.**

A zaj befolyása hallásveszteséghez vezethet.

Rezgésszértékek (három irányú vektorösszege) az EN 60745 szerint lettek meghatározva.

**Üresjárat**

Rezgéskibocsátási érték,  $a_{11} \leq 2,5 \text{ m/s}^2$

Bizonytalanság,  $K = 1,5 \text{ m/s}^2$

**Textília vágása**

Rezgéskibocsátási érték,  $a_{11} = 2,8 \text{ m/s}^2$

Bizonytalanság,  $K = 1,5 \text{ m/s}^2$

**További információk az elektromos szerszámokhoz****Figyelmeztetés!**

A megadott rezgésemisszióérték egy szabványosított ellenőrzési folyamat szerint lett mérve és az elektromos szerszám használatának a fajtájától és módjától függően, megváltozhat és kivételes esetekben lehet a megadott érték felett.

A megadott rezgésemisszióértéket fel lehet használni az elektromosszerszámok egymással való összehasonlításához.

A megadott rezgésemisszióértéket a befolyásolás bevezető felbecsülésére is fel lehet használni.

**Csökkentse le a zajkibocsátást és a vibrálást egy minimumra!**

- Csak kifogástalan készülékeket használni.
- A készüléket rendszeresen karbantartani és megtisztítani.
- Illesze a munkamódját a készülékhez.
- Ne terhelje túl a készüléket.
- Hagyja adott esetben leellenőrizni a készüléket.
- Kapcsolja ki a készüléket, ha nem használja.
- Hordjon kesztyűket.

**Fennmaradt rizikók**

**Akkor is ha előírás szerint kezeli az elektromos szerszámot, mégis maradnak fennmaradó rizikók. Ennek az elektromos szerszámnak az építésmódjával és kivitelével kapcsolatban a következő veszélyek léphetnek fel:**

1. Tüdőkárok, ha nem visel megfelelő porvédőmaszkot.
2. Hallás károsodás, ha nem visel megfelelő zajcsökkentő fülvédőt.
3. Egészségi károk, amelyek a kéz-kar-rezgésekből adódnak, ha a készülék hosszabb ideig használva lesz, vagy ha nem lesz szabályszerűen vezetve és karbantartva.

**5. Üzembe helyezés előtt**

A készülék üzembe helyezése előtt mindenképpen olvassa el a következő útmutatásokat:

- Az akkumulátort csak a mellékelt töltővel töltsse.
- Csak megfelelően éleztet, kifogástalan állapotú kést használjon
- Kézzelet ne nyúljon a mozgósítás közelébe
- Vágás közben kezét az anyag alá tenni szigorúan tilos
- Ügyeljen arra, hogy a vágási tartomány alatti anyagokat a kés ne károsíthassa
- Soha ne hagyja a készüléket felügyelet nélkül

**6. Használat****6.1 Akku töltése (1. ábra)**

**Figyelmeztetés!** Ne töltsön fel nem újratölthető elemeket.

Az akkumulátor mélykisülés ellen védett. Az integrált védőkapcsoló automatikusan lekapcsolja a készüléket, ha az akku lemerül. A kés ebben az esetben nem mozog.

**Vigyázat!** A főkapcsolót ne működtesse, ha a védőkapcsoló lekapcsolta a készüléket. Ez ugyanis károsíthatja az akkut

1. Hasonlítsa össze az adattáblán szereplő hálózati feszültségértéket a rendelkezésre álló hálózati feszültséggel, hogy az értékek egyeznek-e. A töltőt csatlakoztassa a dugaszolóaljzatba, a töltőkábelt pedig a töltőcsatlakozóba. A töltési folyamat azonnal megkezdődik, amint a töltőkábel a töltőcsatlakozóhoz kapcsolódik.
2. A vörös LED (6) jelzi, ha az akku töltés alatt áll.
3. A sikeres feltöltés után az ellenőrző lámpa (6) kialszik.



**⚠ Figyelmeztetés!** Ne töltsön fel nem újratölthető elemeket.

#### Figyelem!

A töltési folyamat ideje alatt a fogantyú valamennyire felmelegedhet, de ez normális. Ha az akkuk töltése nem lenne lehetséges, akkor kérjük vizsgálja meg

- hogy a hálózati aljzatban van-e hálózati feszültség
- hogy a töltőkészülék töltőkontaktusain kifogástalan-e a kontaktus.

Ha az akkuk töltése még mindig nem lenne lehetséges, akkor forduljon a szerviz központhoz. Kontaktinformációk a mellékelt garanciafüzetecskében találhatóak.

Az akku hosszú élettartamának az érdekében gondoskodnia kellene az akku időbeni újbóli feltöltéséről. Ez minden esetben akkor szükséges, ha megállapítaná, hogy a készülék teljesítménye alábbhagy.

**Figyelmeztetés!** A gépházat semmilyen körülmények között sem szabad kinyitni. A gépház megsérülése esetén nem szabad tovább használni az elemtöltő készüléket. Ha megsérült a készülék, akkor forduljon a szállítóhoz vagy a gyártóhoz.

#### 6.2 Főkapcsoló (2. ábra)

Bekapcsolás:

A reteszelő gombot (2) és a főkapcsolót (1) egyidejűleg nyomja le

Kikapcsolás:

A reteszelő gombot (2) és a főkapcsolót (1) engedje el.

#### 6.3 Vágótoldatot cserélni (3-as kép)

**Figyelem!** A vágószerszám pengéje nagyon éles.

A vágótoldatok betétele vagy kicserélése minden további szerszám használata nélkül lehetséges. Nyomja meg a vágótoldat (3) jobb és bal oldalán az arretálógombokat (4a). Tolja egyidejűleg a másik kezével a vágószerszám arretáló gombját (4b) felfelé és vezesse a vágóbetétet (3) előre el. Feltételhez tolja a vágótoldatot (3) elöl a vezetékbe (a) és nyomja annyira hátra, amíg be nem retesz. Ellenőrizze le a vágótoldat (3) feszes ülését.

#### 6.4 Tanácsok munkavégzéshez

- A készüléket nem szabad olyan erősen terhelni, hogy az leálljon.
- A készülék vágóteljesítményét a megmunkált anyag és az akku töltöttsége határozza meg.
- Túl nagy előtolási sebesség - az akku töltöttségétől függően - jelentősen csökkenti a teljesítményt.
- A vágóélet mindig szabadon, tisztán kell tartani.
- Ügyeljen arra, hogy a készülékbe ne jusson be, és ott ne akadhatson be semmilyen vékony anyag, például textil. A készüléket ne túl erősen nyomja az anyagnak. Az anyagot mindig feszítse meg.
- Az optimális vágási eredmény érdekében először próbadarabokon tesztelje a készüléket.

### 7. Tisztítás, karbantartás és pótalkatrészmegrendelés

Tisztítási munkák előtt húzza ki a hálózati csatlakozót.

#### 7.1 Tisztítás

- Tartsa a védőberendezéseket, szellőztető nyílásokat és a gépházat annyira por és piszokmentesen, amennyire csak lehet. Dörzsölje le a készüléket egy tiszta posztóval le vagy pedig fújja ki sűrített levegővel, alacsony nyomás alatt.
- Mi azt ajánljuk, hogy a készüléket közvetlenül minden használat után kitisztítani.
- Tisztítsa meg a készüléket rendszeresen egy nedves posztóval és egy kevés kenőszappannal. Ne használjon tisztító és oldó szereket; ezek megtámadhatják a készülék műanyagrészeit. Ügyeljen arra, hogy ne jusson víz a készülék belsejébe.

#### 7.2 Karbantartás

A készülék belsejében nem található további karbantartandó rész.

#### 7.3 A pótalkatrész megrendelése:

A pótalkatrészek megrendelésénél a következő adatokat kell megadni

- A készülék típusát
  - A készülék cikkszámát
  - A készülék azonosító-számát
  - A szükséges pótalkatrész pótalkatrész-számát
- Forduljon a kereskedőhöz.

## H

### 8. Megsemmisítés és újrahsznosítás

A szállítási károk megakadályozásához a készülék egy csomagolásban található. Ez a csomagolás nyersanyag és ezáltal ismét felhasználható vagy pedig visszavezethető a nyersanyag körforgáshoz. A készülék és annak a tartozékai különböző anyagokból állnak, mint például fém és műanyagok. A defekt alkatrészeket vigye a különhulladéki megsemmisítéshez. Érdeklődjön utána a szaküzletben vagy a községi közigazgatásnál!

### 9. Tárolás

A készüléket és a készülék tartozékait egy sötét, száraz és fagymentes valamint gyerekek számára nem hozzáférhető helyen tárolni. Az optimális tárolási hőmérséklet 5 és 30 °C között van. Az elektromos szerszámot az eredeti csomagolásban őrizni.

## Spis treści

1. Wskazówki bezpieczeństwa
2. Opis urządzenia
3. Użycie zgodne z przeznaczeniem
4. Dane techniczne
5. Przed uruchomieniem
6. Obsługa
7. Czyszczenie, konserwacja i zamawianie części zamiennych
8. Utylizacja i recycling

PL



„OSTRZEŻENIE – Aby zmniejszyć ryzyko zranienia, należy przeczytać instrukcję obsługi”



**Nosić nauszniki ochronne.**

Oddziaływanie hałasu może spowodować utratę słuchu.



**Nosić okulary ochronne**

Powstające podczas pracy iskry, drzazgi, wióry oraz pył mogą spowodować utratę wzroku.

**⚠ Uwaga!**

Podczas użytkowania urządzenia należy przestrzegać wskazówek bezpieczeństwa w celu uniknięcia zranień i uszkodzeń. W związku z tym prosimy o uważne przeczytanie poniższej instrukcji obsługi/wskazówek bezpieczeństwa. Należy je starannie przechowywać, aby korzystać z nich w razie potrzeby. W przypadku przekazania opisywanego urządzenia innej osobie należy przekazać jej również niniejszą instrukcję obsługi/wskazówki bezpieczeństwa. Nie przejmujemy żadnej odpowiedzialności za wypadki spowodowane nieprzestrzeganiem niniejszej instrukcji obsługi i wskazówek bezpieczeństwa.

**1. Wskazówki dotyczące bezpieczeństwa**

Właściwe wskazówki bezpieczeństwa znajdują się w załączonym zeszycie!

**⚠ OSTRZEŻENIE**

**Przeczytać wszystkie wskazówki bezpieczeństwa i instrukcję.** Nieprzestrzeganie instrukcji i wskazówek bezpieczeństwa może wywołać porażenia prądem, niebezpieczeństwo pożaru lub ciężkie zranienia.

**Prosimy zachować na przyszłość wszystkie wskazówki bezpieczeństwa i instrukcje.**

**2. Zakres dostawy i opis urządzenia (rys. 1)****2.1 Opis urządzenia**

1. Włącznik/ Wylącznik
2. Przycisk blokujący włącznik/ wylącznik
3. Nakładka tnąca
4. Przycisk blokujący do wymiany nakładki tnącej
5. Podłączenie ładowania
6. Lampka kontrolna ładowania
7. - Ładowarka
8. Przewód ładujący

**2.2 Zakres dostawy**

- Otworzyć opakowanie i ostrożnie wyjąć z niego urządzenie.
- Usunąć materiał opakowania oraz zabezpieczenia do pakowania i transportu (jeśli występują).
- Sprawdzić, czy dostawa jest kompletna.
- Sprawdzić, czy urządzenie i wyposażenie dodatkowe nie zostały uszkodzone podczas transportu.
- W miarę możliwości zachować opakowanie do czasu upływu gwarancji.

**UWAGA!**

**Urządzenie i materiały opakowania nie są zabawką dla dzieci! Dzieci nie powinny się bawić torebkami plastikowymi, folią lub drobnymi elementami. Zachodzi niebezpieczeństwo udławienia i uduszenia się!**

- Akumulatorowe uniwersalne urządzenie tnące
- 1x dodatkowa nakładka tnąca
- 2x zabezpieczenie na nakładkę tnącą
- Ładowarka
- Oryginalna instrukcja obsługi
- Wskazówki bezpieczeństwa

**3. Użycie zgodne z przeznaczeniem**

Urządzenie przeznaczone jest do cięcia kartonu, papieru, tapety i tym podobnych materiałów.

Urządzenie używać tylko zgodnie z jego przeznaczeniem. Każde użycie, odbiegające od opisanego w niniejszej instrukcji jest niezgodne z przeznaczeniem. Za wynikające stąd szkody lub obrażenia odpowiedzialność ponosi użytkownik/ właściciel, a nie producent.

Prosimy pamiętać o tym, że nasze urządzenia nie są przeznaczone do zastosowania profesjonalnego, rzemieślniczego lub przemysłowego. Nie przejmujemy odpowiedzialności w razie stosowania urządzenia w zakładach rzemieślniczych, przemysłowych lub do podobnych działalności.

PL

#### 4. Dane techniczne

Napięcie zasilania silnika:	3,6 V d.c.
Liczba obrotów biegu jałowego:	10.000 obr/min
Napięcie wyjściowe ładowarki:	6 V d.c.
Prąd wyjściowy ładowarki:	300 mA
Napięcie znamionowe ładowarki:	220-240V~ 50/60 Hz
Moc ładowarki:	7 W
Czas ładowania:	3-5h
Typ akumulatora:	Li-Ion
Liczba cel:	1
Pojemność:	1,3 Ah
Waga:	0,3 kg

#### Hałas i wibracje

Hałas i wibracje zostały zmierzone zgodnie z normą EN 60745.

Poziom ciśnienia akustycznego LpA	75 dB(A)
Odchylenie KpA	3 dB
Poziom mocy akustycznej LWA	86 dB(A)
Odchylenie KWA	3 dB

#### Nosić nauszники ochronne.

Oddziaływanie hałasu może spowodować utratę słuchu.

Wartości całkowite drgań (suma wektorowa 3 kierunków) zostały zmierzone zgodnie z normą 60745.

#### Bieg jałowy

Wartość emisji drgań  $a_{h1} \leq 2,5 \text{ m/s}^2$

Odchylenie K = 1,5  $\text{m/s}^2$

#### Cięcie materiałów tekstylnych

Wartość emisji drgań  $a_{h1} = 2,8 \text{ m/s}^2$

Odchylenie K = 1,5  $\text{m/s}^2$

#### Informacje dodatkowe dotyczące narzędzi elektrycznych

##### Ostrzeżenie!

Podana wartość emisji drgań została zmierzona według znormalizowanych procedur i może się ulegać zmianom w zależności od sposobu używania narzędzia. W wyjątkowych przypadkach faktyczna emisja drgań może przewyższać podaną wartość.

Podana wartość emisji drgań może zostać zastosowana dla porównań między narzędziami elektrycznymi.

Podana wartość emisji drgań być może również służyć do wstępnego oszacowania negatywnego oddziaływania.

#### Ograniczać powstawanie hałasu i wibracji do minimum!

- Używać wyłącznie urządzeń w nienagannym stanie technicznym.
- Należy regularnie czyścić i konserwować urządzenie.
- Dopasować własny sposób pracy do urządzenia.
- Nie przeciążać urządzenia.
- W razie potrzeby zlecić przegląd urządzenia.
- Nie włączać urządzenia, jeśli nie będzie używane.
- Nosić rękawice ochronne.

#### Ryzyka resztkowe

Nawet jeśli opisywane narzędzie elektryczne obsługiwane jest prawidłowo, zawsze występują ryzyka resztkowe. W związku z typem konstrukcji i wykonaniem narzędzia elektrycznego mogą wystąpić następujące zagrożenia:

1. Uszkodzenia płuc, w przypadku niestosowania odpowiedniej maski przeciwpyłowej.
2. Uszkodzenia słuchu, w przypadku niestosowania odpowiednich nauszników ochronnych.
3. Zagrożenie dla zdrowia w wyniku drgań ramion i dłoni w przypadku, gdy urządzenie jest używane przez dłuższy czas lub w niewłaściwy sposób i bez odpowiedniej konserwacji.

#### 5. Przed uruchomieniem

Przed uruchomieniem urządzenia koniecznie przeczytać poniższe wskazówki:

- Naładować akumulatory za pomocą dołączonej ładowarki.
- Ciąć wyłącznie klingą naostrzoną i wolną od wad
- Nie zbliżać dłoni do poruszającej się nakładki tnącej.
- Nigdy nie chwycić materiału pod spodem, podczas cięcia
- Zwracać uwagę na to, czy materiały i powierzchnie pod obszarem ciecicia nie są uszkodzane przez nóż
- Nigdy nie zostawiać urządzenia bez nadzoru!

## 6. Obsługa

### 6.1 Ładowanie akumulatora (rys. 1)

**Ostrzeżenie!** Nie ładować zwykłych baterii. Akumulator jest zabezpieczony przed całkowitym rozładowaniem. Wbudowany wyłącznik ochronny wyłącza urządzenie automatycznie, jeśli akumulator jest rozładowany. Ostrze w tym przypadku nie porusza się.

**Ostrzeżenie!** Nie uruchamiać włącznika/ wyłącznika, jeśli wyłącznik ochronny wyłączył urządzenie. Może to prowadzić do uszkodzenia akumulatora.

1. Porównać napięcia na tabliczce znamionowej ładowarki z napięciem sieci, czy są takie same. Włożyć ładowarkę do gniazdka i połączyć przewód ładujący z podłączeniem ładowania. Proces ładowania zaczyna się jak tylko przewód ładujący zostanie połączony z adapterem do ładowania.
2. Czerwona dioda LED (6) sygnalizuje, że akumulator się ładuje.
3. Po zakończeniu ładowania lampka kontrolna ładowania zgaśnie (6)

#### Uwaga!

Podczas ładowania akumulator może nieco się nagzać, jest to sytuacja normalna. Jeśli ładowanie akumulatora nie jest możliwe, proszę sprawdzić:

- czy jest napięcie w gniazdku
- czy kontakt z ładowarką działa bez zarzutu.

Jeśli ładowanie akumulatora dalej nie jest możliwe, proszę zwrócić się do centrum serwisowego. Informacje kontaktowe znajdują się w załączonym zeszyte.

W celu długotrwałego użytkowania akumulatora należy w porę zadbać o ponowne ich naładowanie. Jest to konieczne, jeśli stwierdzi się, że akumulatorowa wkrętarka udarowa działa ze słabszą mocą.

**Ostrzeżenie!** W żadnym wypadku nie można otwierać obudowy. W przypadku uszkodzeń obudowy nie można dalej używać ładowarki. Jeśli urządzenie jest uszkodzone, należy zwrócić się do dostawcy lub producenta.

### 6.2 Włącznik/ Wyłącznik (Rys. 2)

**Włączanie:**  
Jednocześnie wcisnąć przycisk blokujący (2) i włącznik/ wyłącznik (1)

**Wyłączanie:**

Puścić przycisk blokujący (2) i włącznik/wyłącznik (1).

### 6.3 Wymiana nakładki tnącej (rys. 3)

#### **Uwaga! Ostrze tnące jest bardzo ostre.**

Ostrza można zakładać lub wymieniać bez użycia narzędzi. Wcisnąć blokadę (4a) po prawej i lewej stronie nakładki tnącej (3). Jednocześnie przesunąć blokadę narzędzia tnącego (4b) do góry i wyciągnąć do przodu nakładkę tnącą. Aby założyć wsunąć nakładkę tnącą (3) do przodu w prowadnicę (a) i wcisnąć nakładkę do tyłu, aż do momentu, kiedy się zatrzaśnie. Sprawdzić mocne zamocowanie nakładki tnącej (3).

#### 6.4 Wskazówki dotyczące pracy

- Urządzenie musi być tak obciążane, aby nie wyłączało się.
- Materiały i stan naładowania akumulatora określa moc cięcia urządzenia.
- Zbyt duża prędkość przesuwu urządzenia, zmniejsza jego moc, w zależności od naładowania akumulatora.
- Nóż należy zawsze utrzymywać w czystości.
- Proszę zwracać uwagę na to, aby w urządzeniu nie w zakleszczył się wciągnięty cienki materiał. Nie naciskać urządzeniem zbyt mocno na materiał, a materiał trzymać zawsze napięty.
- Optymalne wyniki cięcia otrzymuje się w wyniku prób na próbkach materiału.

## 7. Czyszczenie, konserwacja i zamawianie części zamiennych

Wyciągnąć wtyczkę z gniazdka przed wszystkimi pracami związanymi z czyszczeniem.

### 7.1 Czyszczenie

- Urządzenia zabezpieczające, szczeliny wentylacyjne i obudowa silnika powinny być w miarę możliwości zawsze wolne od pyłu i zanieczyszczeń. Urządzenie wytrzeć czystą ściereczką lub przedmuchać sprężonym powietrzem o niskim ciśnieniu.
- Zaleca się czyszczenie urządzenia bezpośrednio po każdorazowym użyciu.
- Urządzenie czyścić regularnie wilgotną ściereczką z niewielką ilością szarego mydła. Nie używać żadnych środków czyszczących ani rozpuszczalników; mogą one uszkodzić części urządzenia wykonane z tworzywa sztucznego. Należy uważać, aby do wnętrza urządzenia nie dostała się woda.

**PL**

### 7.2 Konserwacja

We wnętrzu urządzenia nie ma części wymagających konserwacji.

### 7.3 Zamawianie części zamiennych:

Zamawiając części zamienne należy podać następujące informacje:

- Typ urządzenia
  - Numer artykułu urządzenia
  - Numer identyfikacyjny urządzenia
  - Numer wymaganej części zamiennej
- Zwrócić się do centrum serwisowego. Adres znajduje się w załączonej książeczce gwarancyjnej.

## 8. Usuwanie odpadów i recycling

Sprzęt umieszczony jest w opakowaniu zapobiegającym uszkodzeniu w czasie transportu. Opakowanie jest surowcem i nadaje się do powtórnego użytku lub do recyklingu. Urządzenie oraz jego osprzęt składają się z różnych rodzajów materiałów, jak np. metal i tworzywa sztuczne.

Uszkodzone części należy oddać do punktu zbiórki odpadów specjalnych. Prosimy poinformować się na ten temat w handlu specjalistycznym lub w administracji komunalnej!

## 9. Składowanie

Urządzenie i jego wyposażenie dodatkowe powinny być przechowywane w ciemnym, suchym i nienarażonym na ujemne temperatury pomieszczeniu, w miejscu niedostępnym dla dzieci. Optymalna temperatura składowania wynosi od 5 do 30 °C. Narzędzie elektryczne przechowywać w oryginalnym opakowaniu.



## İçindekiler

1. Güvenlik uyarıları
2. Cihaz açıklaması
3. Kullanım amacına uygun kullanım
4. Teknik özellikler
5. Çalıştırmadan önce
6. Çalıştırma
7. Temizleme, bakım ve yedek parça siparişi
8. Bertaraf etme ve geri kazanım

TR



„İkaz – yaralanma riskini azaltmak için Kullanma Talimatını okuyunuz“



**Kulaklık takın.**

Çalışma esnasında oluşan gürültü işitme kaybına yol açabilir.



**İş gözlüğü kullanın.**

Çalışma esnasında oluşan kıvılcım veya aletten dışarı fırlayan kıymık, talaş ve tozlar gözlere zarar verebilir.

**⚠ Dikkat!**

Yaralanmaları ve maddi hasarları önlemek için aletler ile çalışırken bazı iş güvenliği talimatlarına riayet edilecektir. Bu nedenle Kullanma Talimatını dikkatlice okuyunuz. İçerdiği bilgilere her zaman erişebilmek için Kullanma Talimatını iyi bir yerde saklayınız. Aleti başka kişilere ödünç verdiğinizde bu Kullanma Talimatını da alet ile birlikte verin. Kullanma Talimatında açıklanan bilgiler ve güvenlik uyarılarına riayet edilmemesinden kaynaklanan iş kazaları veya maddi hasarlardan herhangi bir sorumluluk üstlenmeyiz.

**1. Güvenlik Uyarıları**

İlgili güvenlik uyarılarını ekteki kullanma kitapçığında açıklanmıştır.

**⚠ UYARI!**

**Tüm güvenlik bilgileri ve talimatları okuyunuz.** Güvenlik bilgileri ve talimatlarda belirtilen direktiflere aykırı hareket edilmesi sonucunda elektrik çarpması, yangın ve/veya ağır yaralanmalar meydana gelebilir. **Gelecekte kullanmak üzere tüm güvenlik bilgileri ve talimatları saklayın.**

**2. Cihaz açıklaması / Sevkiyatın içeriği (Şekil 1)****2.1 Cihaz açıklaması**

1. Açık/Kapalı şalteri
2. Açık/Kapalı şalteri kilidi
3. Bıçak
4. Bıçak değiştirme sabitleme düğmesi
5. Şarj bağlantısı
6. Şarj kontrol lambası
7. Şarj cihazı
8. Şarj kablosu

**2.2 Sevkiyatın içeriği**

- Ambalajı açın ve aleti dikkatlice ambalajın içinden çıkarın.
- Ambalaj malzemelerini ve ambalaj ve transport emniyetlerini sökün (bulunması halinde).
- Ambalaj içindeki parçaların eksik olup olmadığını kontrol edin.
- Alet ve aksesuar parçalarının transport esnasında hasar görüp görmediğini kontrol edin.
- Garanti süresi doluncaya kadar mümkün olduğunda ambalaj malzemelerini saklayın.

**DİKKAT**

**Alet ve ambalaj malzemeleri oyuncak değildir! Çocukların plastik poşet, folyo ve küçük parçalar ile oynaması yasaktır! Çocukların küçük parçaları yutma ve poşetler nedeniyle boğulma tehlikesi vardır!**

- Akülü vidalama
- Şarj cihazı
- 12x uç (50 mm)
- 1x Uç tutucu (miknatsız)
- Orijinal Kullanma Talimatı
- Güvenlik Uyarıları

**3. Kullanım amacına uygun kullanım**

Akülü çok amaçlı kesici kağıt, mukavva, duvar kağıdı ve benzer malzemelerin kesilmesinde kullanılır.

Alet sadece kullanım amacına göre kullanılacaktır. Kullanım amacının dışındaki tüm kullanımlar aletin kullanılması için uygun değildir. Bu tür kullanım amacı dışındaki kullanımlardan kaynaklanan hasar ve yaralanmalarda, yalnızca kullanıcı/işletici sorumlu olup üretici firma sorumlu tutulamaz.

Lütfen aletimizin ticari, zanaatkarlar veya endüstriyel kullanım için uygun olmadığını ve bu kullanımlar için tasarlanmadığını dikkate alın. Aletin ticari, zanaatkarlar veya endüstriyel veya benzer kullanımlarda kullanılmasıyla kaynaklanan hasarlar garanti kapsamına dahil değildir.

**4. Teknik özellikler**

Motor voltajı:	3,6V d.c.
Boşta çalışma Röhlanti devri:	10 000 dev/dak.
Şarj cihazı çıkış voltajı:	6 V
Şarj cihazı çıkış akımı:	300 mA
Şarj cihazı güç kaynağı:	220-240V~50/60 Hz
Şarj cihazı güç sarfiyatı:	7 W
Şarj süresi:	3 - 5 Saat
Akü tipi:	Li-Ion
Akü hücre sayısı:	1
Akü kapasitesi:	1,3 Ah
Ağırlık:	0,3 kg

**TR****Ses ve titreşim**

Ses ve titreşim değerleri EN 60745 normuna göre ölçülmüştür.

Ses basınç seviyesi $L_{pA}$	75 dB(A)
Sapma $K_{pA}$	3 dB
Ses güç seviyesi $L_{WA}$	86 dB(A)
Sapma $K_{WA}$	3 dB

**Kulaklık takın.**

Gürültü işitme kaybına sebep olabilir. Toplam titreşim değerleri (üç yönün vektör toplamı) EN 60745 normuna göre ölçülmüştür.

**Boşta çalışma**

Titreşim emisyon değeri  $a_h \leq 2,5 \text{ m/s}^2$

Sapma  $K = 1,5 \text{ m/s}^2$

**Tekstil malzemeleri kesme**

Titreşim emisyon değeri  $a_h = 2,8 \text{ m/s}^2$

Sapma  $K = 1,5 \text{ m/s}^2$

**Elektrikli aletler için ek bilgiler****İkaz!**

Açıklanan titreşim emisyon değeri standart test metoduna göre ölçülmüş olup bu değer, elektrikli aletin kullanım türü ve şekline bağlı olarak değişebilir ve istisnai durumlarda açıklanmış olan bu değer üzerinde olabilir.

Açıklanan titreşim emisyon değeri elektrikli aletin diğer elektrikli aletler ile kıyaslanmasında kullanılabilir.

Açıklanan titreşim emisyon değeri, aletin işletilmesinde etrafa verilecek rahatsızlığın ve etkinin tahmin edilmesinde de kullanılabilir.

**Makineden kaynaklanan gürültü ve titreşim oluşmasını asgariye indirin!**

- Sadece hasarlı ve arızalı olmayan aletler kullanın.
- Aletlerin düzenli olarak bakımını yapın ve temizleyin.
- Çalışma tarzınızı alete göre ayarlayın.
- Aletlerinize aşırı yüklenmeyin.
- Gerektiğinde arızalı aletin kontrol edilmesini sağlayın.
- Aleti kullanmadığınızda kapatın.
- İş eldiveni takın.

**Kalan riskler**

**Bu elektrikli aleti, kullanma talimatına uygun şekilde kullanırsanız dahi yine de bazı riskler mevcut kalır. Bu elektrikli aletin yapı türü ve modeli itibari ile aşağıda açıklanan tehlikeler meydana gelebilir:**

1. Uygun bir toz maskesi takılmadığında akciğer hasarlarının oluşması.
2. Uygun bir kulaklık takılmadığında işitme hasarlarının oluşması.
3. Elektrikli alet uzun süre kullanıldığında veya talimatlara göre kullanılmadığında veya bakımı düzgün şekilde yapılmadığında el-kol titreşiminden kaynaklanan sağlık hasarlarının oluşması.

**5. Çalıştırmadan önce**

Aleti çalıştırmaya başlamadan önce mutlaka aşağıda açıklanan uyarıları dikkate alın:

- Aküyü sadece alet ile birlikte gönderilmiş olan şarj cihazı ile şarj edin.
- Kesim işlemini sadece keskin ve mükemmel durumda olan bıçak ile yapın
- Ellerinizi hareket eden bıçakların yakınına getirmeyin
- Kesim esnasında kesinlikle malzemenin altına elinizi sokmayın
- Kesim bölümünün altındaki malzeme ve yüzeylerin bıçaklar tarafından zarar görmemesine dikkat edin
- Aleti kesinlikle gözetim altında tutun

**6. Kullanma****6.1 Akünün şarj edilmesi (Şekil 1)**

**İkaz!** Tekrar şarj edilebilir olmayan aküleri şarj etmeyin.

Akü derin deşarj olmaya karşı korunmuştur. Akü şarjı boşaldığında entegre koruma devresi aleti otomatik olarak kapatır. Bu durumda bıçak hareket etmez.

**İkaz!** Koruma devresi aleti otomatik olarak kapattığında Açık/Kapalı şalterine basmayın. Aksi takdirde akü hasar görebilir.

1. Şarj cihazının tip levhası üzerinde belirtilen gerilim değerinin, mevcut elektrik şebekesi gerilim değeri ile aynı olup olmadığını kontrol edin. Şarj cihazının fişini prize takın ve şarj kablosunu şarj bağlantısı ile birleştirin. Şarj kablosu şarj bağlantısı ile birleştirilir birleştirilmez şarj işlemi başlar.
2. Kırmızı LED ışığı akünün şarj olmakta olduğunu gösterir (6).
3. Şarj işlemi sona erdiğinde şarj kontrol lambası (6) söner.

**⚠ Dikkat!**

Şarj işlemi esnasında aletin sapı biraz ısınabilir, bu normaldir. Akünün şarj edilmesi mümkün değilse aşağıdaki noktaları kontrol edin

- Prizde elektrik olup olmadığı.
- Şarj cihazındaki kontakların aküye tam temas edip etmediği.

Akünün şarj edilmesi bu kontrollerden sonra da mümkün değilse Servis merkezine başvurun. İrtibat bilgileri ekteki garanti kitapçığında bulunur.

Akülerin uzun ömürlü olmasını sağlamak için aküleri zamanında şarj edin. Bu özellikle, akülü çok amaçlı taşlamanın gücünün azalmasını fark ettiğinizde yapılacaktır. Akü şarjının tamamen deşarj olmasını engelleyin. Aks taktirde akü zarar görecektir!

**İkaz!** Şarj cihazının gövdesi hiçbir surette açılmamalıdır. Gövde hasarlı olduğunda akü şarj cihazı kullanılmayacaktır. Cihaz hasarlı olduğunda tedarikçi firmaya veya üretici firmaya başvurun.

**6.2 Açık/Kapalı şalteri (Şekil 2)**

Açma:

Kilit butonu (2) ve Açık/Kapalı şalterine (1) aynı anda basın

Kapatma:

Kilit butonu (2) ve Açık/Kapalı şalterini (1) bırakın.

**6.3 Bıçağı değiştirme (Şekil 3)**

**Dikkat! Kesici takımın bıçağı çok keskindir.**

Kesici takımları herhangi bir alet kullanmadan takabilir veya değiştirebilirsiniz. Bıçağın (3) sağ ve sol tarafında bulunan sabitleme düğmelerine (4a) basın. Aynı zamanda diğer elinizle bıçağın sabitleme düğmesini (4b) yukarı bastırın ve bıçağı (3) öne doğru itin. Bıçağı takmak için bıçağı (3) öne doğru yuvası (a) içine itin ve tamamen yerine geçinceye kadar arkaya doğru bastırın. Bıçağın (3) tam doğru şekilde bağlanıp bağlanmadığını kontrol edin.

**6.4 Çalışma bilgileri**

- Alete duruncaya kadar bastırmayın.
- Kesilecek malzeme ve akünün şarj durumu aletin kesme performansını belirler.
- Alet aşırı ilerletme hızı ile çalıştırıldığında akü şarj kapasitesine göre aletin kesim performansı ciddi oranda azalır.
- Bıçaklar daima serbest ve temiz durumda tutulmalıdır.
- Örneğin kumaş gibi ince malzemelerin kesim esnasında bıçak içine çekilmesine ve

sıkışmamasına dikkat edin. Aleti kesilecek malzemenin üzerine fazla bastırmayın ve malzemeyi daima gergin tutun.

- En iyi kesim sonuçları deneme kesimleri yapılarak elde edilir.

**7. Temizleme, Bakım ve Yedek Parça Siparişi**

Temizleme çalışmasına başlamadan önce fişi prizden çıkarın.

**7.1 Temizleme**

- Koruma donanımları, hava delikleri ve motor gövdesini mümkün olduğunca toz ve kirden temiz tutun. Aleti temiz bir bez ile silin veya düşük basınçlı hava ile üfleyerek temizleyin.
- Aleti her kullanmadan sonra temizlemenizi tavsiye ederiz.
- Aleti düzenli olarak nemli bir bez ve biraz sıvı sabun ile temizleyin. Temizleme işleminde deterjan veya solvent kullanmayın, zira bu temizleme maddeleri aletin plastik malzemelerine zarar verir. Aletin içine su girmemesine dikkat edin.

**7.2 Bakım**

Cihazın içinde başka bakımı yapılacak parça bulunmaz.

**7.3 Yedek parça siparişi:**

Yedek parça siparişinde aşağıda açıklanan bilgiler verilecektir:

- Cihaz tipi
- Cihazın parça numarası
- Cihazın kod numarası
- İstenilen yedek parçanın yedek parça numarası Servis Merkezine başvurun. Servis Merkezinin iletişim bilgileri ekteki Garanti kitapçığında bulunur.

**8. Bertaraf etme ve geri kazanım**

Nakliye esnasında hasar görmesini önlemek için alet özel bir ambalaj içinde gönderilir. Bu ambalaj hammadde olup tekrar kullanılabilir veya geri kazanım prosesinde işlenerek hammaddeye dönüştürülebilir.

Nakliye ve aksesuarları örneğin metal ve plastik gibi çeşitli malzemelerden meydana gelir. Arızalı parçaları özel atık bertaraf etme sistemine verin. Bu sistemin nerede olduğunu bayinizden veya yerel yönetimlerden öğrenebilirsiniz!

**TR**

### 9. Depolama

Alet ve aksesuar parçalarını karanlık, kuru ve donma karşı korunmuş ve çocukların erişemeyeceği bir yerde saklayın. Optimal depolama sıcaklığı 5 ve 30 °C arasındadır. Elektrikli aleti orijinal ambalajı içinde saklayın

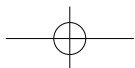
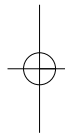
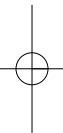



**Table of contents**

- 1. Safety regulations
- 2. Layout
- 3. Intended use
- 4. Technical data
- 5. Before starting the equipment
- 6. Operation
- 7. Cleaning, maintenance and ordering of spare parts
- 8. Disposal and recycling

**GB**



"Caution - Read the operating instructions to reduce the risk of injury"



**Wear ear-muffs.**  
The impact of noise can cause damage to hearing.



**Wear safety goggles.**  
Sparks generated during working or splinters, chips and dust emitted by the device can cause loss of sight.



**⚠ Important!**

When using equipment, a few safety precautions must be observed to avoid injuries and damage. Please read the complete operating manual including the safety instructions with due care. Keep this manual in a safe place, so that the information is available at all times. If you give the equipment to any other person, give them these operating and safety instructions as well. We accept no liability for damage or accidents which arise due to non-observance of these instructions and the safety information.

**1. Safety information**

Please refer to the booklet included in delivery for the safety instructions.

**⚠ CAUTION!****Read all safety regulations and instructions.**

Any errors made in following the safety regulations and instructions may result in an electric shock, fire and/or serious injury.

**Keep all safety regulations and instructions in a safe place for future use.**

**2. Layout and items supplied (Fig. 1)****2.1 Layout**

1. ON/OFF switch
2. Locking button for ON/OFF switch
3. Cutting attachment
4. Locking knob for changing the cutting attachment
5. Charging connection
6. Charging control lamp
7. Battery charger
8. Charging cable

**2.2 Items supplied**

- Open the packaging and take out the equipment with care.
- Remove the packaging material and any packaging and/or transportation braces (if available).
- Check to see if all items are supplied.
- Inspect the equipment and accessories for transport damage.
- If possible, please keep the packaging until the end of the guarantee period.

**IMPORTANT**

**The equipment and packaging material are not toys. Do not let children play with plastic bags, foils or small parts. There is a danger of swallowing or suffocating!**

- Cordless universal cutter
- Additional cutting attachment (1x)
- Protective sleeve for cutting attachment (2x)
- Battery charger
- Original operating instructions
- Safety information

**3. Proper use**

The equipment is designed for cutting cardboard, paper, wall-paper and similar materials.

The machine is to be used only for its prescribed purpose. Any other use is deemed to be a case of misuse. The user / operator and not the manufacturer will be liable for any damage or injuries of any kind caused as a result of this.

Please note that our equipment has not been designed for use in commercial, trade or industrial applications. Our warranty will be voided if the machine is used in commercial, trade or industrial businesses or for equivalent purposes.

**4. Technical data**

Motor power supply:	3.6 V DC
Idling speed:	10 000 rpm
Battery charger output voltage:	6 V
Battery charger output current:	300 mA
Battery charger supply voltage:	220-240V~50/60 Hz
Battery charger power rating:	7 W
Charging time:	3 - 5 hours
Battery type:	Li-Ion
Number of cells:	1
Rated capacity:	1.3 Ah
Weight:	0.3 kg

**GB****Sound and vibration**

Sound and vibration values were measured in accordance with EN 60745.

$L_{pA}$ sound pressure level	75 dB(A)
$K_{pA}$ uncertainty	3 dB
$L_{WA}$ sound power level	86 dB(A)
$K_{WA}$ uncertainty	3 dB

**Wear ear-muffs.**

The impact of noise can cause damage to hearing. Total vibration values (vector sum of three directions) determined in accordance with EN 60745.

**Idle speed**

Vibration emission value  $a_h \leq 2.5$  m/s

K uncertainty = 1.5 m/s<sup>2</sup>

**Cutting textiles**

Vibration emission value  $a_h = 2.8$  m/s<sup>2</sup>

K uncertainty = 1.5 m/s<sup>2</sup>

**Additional information for electric power tools****Warning!**

The specified vibration value was established in accordance with a standardized testing method. It may change according to how the electric equipment is used and may exceed the specified value in exceptional circumstances.

The specified vibration value can be used to compare the equipment with other electric power tools.

The specified vibration value can be used for initial assessment of a harmful effect.

**Keep the noise emissions and vibrations to a minimum.**

- Only use appliances which are in perfect working order.
- Service and clean the appliance regularly.
- Adapt your working style to suit the appliance.
- Do not overload the appliance.
- Have the appliance serviced whenever necessary.
- Switch the appliance off when it is not in use.
- Wear protective gloves.

**Residual risks**

**Even if you use this electric power tool in accordance with instructions, certain residual risks cannot be ruled out. The following hazards may arise in connection with the equipment's construction and layout:**

1. Lung damage if no suitable protective dust mask is used.
2. Damage to hearing if no suitable ear protection is used.
3. Health damage caused by hand-arm vibrations if the equipment is used over a prolonged period or is not properly guided and maintained.

**5. Before starting the equipment**

Be sure to read the following information before you use the equipment for the first time:

- Charge the battery pack only with the charger supplied.
- Use the cutter only with a sharpened and faultless blade.
- Do not reach into the vicinity of the movable cutting attachments.
- Never reach under the material while cutting.
- Make sure that materials and surfaces beneath the cutting area cannot be damaged by the blades.
- Never leave the equipment unsupervised.

**6. Operation****6.1 Charging the battery (Figure 1)**

**Warning!** Never charge non-rechargeable batteries.

The battery is protected from exhaustive discharge. An integrated protective circuit automatically switches off the equipment when the battery is flat. In this case the blade will not move.

**Warning!** Do not press the ON/OFF switch any more if the protective circuit has actuated. This may damage the battery.

1. Check that your mains voltage is the same as that marked on the rating plate of the battery charger. Plug the battery charger in the plug socket and connect the charging cable to the charging connection. The charging process starts as soon as the charging cable is connected to the charging connection.
2. The red LED will come on (6) to indicate that the battery pack is being charged.
3. The charging control lamp (6) goes out when charging is completed.

**⚠ Important.**

The handle may become a little warm during the charging process. This is normal. If the battery pack fails to charge, please check

- whether there is voltage at the socket-outlet
- whether there is good contact at the charging contacts in the battery charger

If the battery still fails to charge, please contact the service center. You will find the contact data in the enclosed warranty booklet.

Timely recharging of the battery will help it serve you well for a long time. You must recharge the battery pack when you notice that the performance of the equipment drops.

**Warning!** Under no circumstances should you open the housing. If you discover any damage to the housing, do not use the battery charger any more. If the equipment is damaged, contact your supplier or the manufacturer.

**6.2 ON/OFF switch (Fig. 2)**

To switch on:

Press the locking button (2) and the ON/OFF switch (1) at the same time

To switch off:

Release the locking button (2) and the ON/OFF switch (1) at the same time

**6.3 Changing the cutting attachment (Figure 3)**

**Important. The blade on the cutting tool is very sharp.**

You can fit or replace the cutting attachment without using any other tools. Press in the locking knobs (4a) on the right and left side of the cutting attachment (3). At the same time use the other hand to push the locking knob (4b) on the cutting tool upwards and then pull the cutting attachment (3) away to the front. To fit the cutting attachment (3), push it into the guide (a) at the front and press it to the rear until it latches in place. Check that the cutting attachment (3) is secure.

**6.4 Notes on operation**

- Never subject the equipment to so much load that it stops working.
- The equipment's cutting performance depends on the material being cut and the charge status of the battery.
- Depending on the charge status, too high a feed

speed of the equipment will reduce the equipment's performance dramatically.

- The cutting blade must always be kept free and clean.
- Make sure that no thin materials such as textiles are drawn into the equipment and jam. Do not press the equipment too firmly against the material; always hold the material under tension.
- For optimum cutting results, carry out trial cuts on test pieces.

**7. Cleaning, maintenance and ordering of spare parts**

Always pull out the mains power plug before starting any cleaning work.

**7.1 Cleaning**

- Keep all safety devices, air vents and the motor housing free of dirt and dust as far as possible. Wipe the equipment with a clean cloth or blow it out with compressed air at low pressure.
- We recommend that you clean the device immediately each time you have finished using it.
- Clean the equipment regularly with a moist cloth and some soft soap. Do not use cleaning agents or solvents; these could attack the plastic parts of the equipment. Ensure that no water can seep into the device.

**7.2 Maintenance**

There are no parts inside the equipment which require additional maintenance.

**7.3 Ordering replacement parts**

Please quote the following data when ordering replacement parts:

- Type of machine
  - Article number of the machine
  - Identification number of the machine
  - Replacement part number of the part required
- Please contact the service center. You will find the contact data in the enclosed warranty booklet.

**GB**

### 8. Disposal and recycling

The unit is supplied in packaging to prevent its being damaged in transit. This packaging is raw material and can therefore be reused or can be returned to the raw material system.

The unit and its accessories are made of various types of material, such as metal and plastic. Defective components must be disposed of as special waste. Ask your dealer or your local council.

### 9. Storage

Store the equipment and accessories out of children's reach in a dark and dry place at above freezing temperature. The ideal storage temperature is between 5 and 30 °C. Store the electric tool in its original packaging.

ISC GmbH · Eschenstraße 6 · D-94405 Landau/Isar



**Konformitätserklärung**

- Ⓔ erklårt folgende Konformität gemäß EU-Richtlinie und Normen für Artikel
- Ⓕ explains the following conformity according to EU directives and norms for the following product
- Ⓖ déclare la conformité suivante selon la directive CE et les normes concernant l'article
- Ⓖ dichiara la seguente conformità secondo la direttiva UE e le norme per l'articolo
- Ⓕ verklaart de volgende overeenstemming conform EU richtlijn en normen voor het product
- Ⓖ declara la siguiente conformidad a tenor de la directiva y normas de la UE para el artículo
- Ⓖ declara a seguinte conformidade, de acordo com a directiva CE e normas para o artigo
- Ⓕ attesterer følgende overensstemmelse i medfør af EU-direktiv samt standarder for artiklen
- Ⓖ förklarar följande överensstämmelse enl. EU-direktiv och standarder för artikeln
- Ⓕ vakuuttaa, että tuote täyttää EU-direktiivin ja standardien vaatimukset
- Ⓖ tõendab toote vastavust EL direktiivile ja standarditele
- Ⓕ vydává následující prohlášení o shodě podle směrnice EU a norem pro výrobek
- Ⓕ potvrjuje sledeću skladnost s smernico EU in standardi za izdelek
- Ⓕ vydáva nasledujúce prehlásenie o zhode podľa smernice EÚ a noriem pre výrobok
- Ⓕ a cikkekhöz az EU-irányvonal és Normák szerint a következő konformitást jelenti ki
- Ⓕ deklaruje zgodność wymienionego poniżej artykułu z następującymi normami na podstawie dyrektywy WE.
- Ⓕ декларира съответното съответствие съгласно Директива на ЕС и норми за артикул
- Ⓕ raskaidro šādu atbilstību ES direktīvai un standartiem
- Ⓕ apibūdina šį atitikimą EU reikalavimams ir prekės normoms
- Ⓕ deklará următoarea conformitate conform directivei UE și normelor pentru articolul
- Ⓕ δηλώνει την ακόλουθη συμμόρφωση σύμφωνα με την Οδηγία ΕΚ και τα πρότυπα για το προϊόν
- Ⓕ potvrđuje sljedeću usklađenost prema smjernicama EU i normama za artikl
- Ⓕ potvrđuje sljedeću usklađenost prema smjernicama EU i normama za artikl
- Ⓕ potvrđuje sledeću usklađenost prema smernicama EZ i normama za artikla
- Ⓕ следующим удостоверяется, что следующие продукты соответствуют директивам и нормам ЕС
- Ⓕ проголошує про зазначену нижче відповідність виробу директивам та стандартам ЄС на виріб
- Ⓕ ja izjavuva slednata soobraznost soglasno EU-direktivata i normite za artikli
- Ⓕ Úrünü ile ilgili AB direktifleri ve normları gereğince aşağıda açıklanan uygunsluğu belirtir
- Ⓕ erklærer følgende samsvar i henhold til EU-direktiv og standarder for artikkel
- Ⓕ Lýsir uppfyllingu EU-reglna og annarra staðla vöru

**Akku-Universalschneider T-MS 3,6 / Ladegerät LG T-MS 3,6 (Tchibo)**

- 87/404/EC\_2009/105/EC
- 2005/32/EC\_2009/125/EC
- 2006/95/EC
- 2006/28/EC
- 2004/108/EC
- 2004/22/EC
- 1999/5/EC
- 97/23/EC
- 90/396/EC\_2009/142/EC
- 89/686/EC\_96/58/EC
- 2006/42/EC
- Annex IV  
Notified Body No.:  
Reg. No.:
- 2000/14/EC\_2005/88/EC
- Annex V
- Annex VI  
Noise: measured L<sub>WA</sub> = dB (A); guaranteed L<sub>WA</sub> = dB (A)  
P = KW; L/D = cm  
Notified Body:
- 2004/26/EC  
Emission No.:

Standard references: EN 60745-1; EN 55014-1; EN 55014-2; EN 61000-3-2; EN 61000-3-3; EN 60335-1; EN 60335-2-29

Landau/Isar, den 07.06.2011

*[Signature]*  
Weichselgartner/General Manager

*[Signature]*  
Unger/Product-Management

First CE: 08  
Art.-No.: 45.154.02 I.-No.: 11011  
Subject to change without notice

Archive-File/Record: NAPR004187  
Documents registrar: Georg Riedel  
Wiesenweg 22, D-94405 Landau/Isar



Nur für EU-Länder

Werfen Sie Elektrowerkzeuge nicht in den Hausmüll!

Gemäß europäischer Richtlinie 2002/96/EG über Elektro- und Elektronik-Altgeräte und Umsetzung in nationales Recht müssen verbrauchte Elektrowerkzeuge getrennt gesammelt werden und einer umweltgerechten Wiederverwertung zugeführt werden.

Recycling-Alternative zur Rücksendeaufforderung:

Der Eigentümer des Elektrogerätes ist alternativ anstelle Rücksendung zur Mitwirkung bei der sachgerechten Verwertung im Falle der Eigentumsaufgabe verpflichtet. Das Altgerät kann hierfür auch einer Rücknahmestelle überlassen werden, die eine Beseitigung im Sinne der nationalen Kreislaufwirtschafts- und Abfallgesetze durchführt. Nicht betroffen sind den Altgeräten beigelegte Zubehörteile und Hilfsmittel ohne Elektrobestandteile.

☞ Pouze pro členské země EU

Nedávejte elektrické nářadí do domácího odpadu.

Podle Evropské směrnice 2002/96/EG o starých elektrických a elektronických přístrojích (WEEE) a podle národního práva musí být použité elektrické nářadí odděleně skladováno a odevzdáno k ekologické recyklaci.

Alternativa recyklace k zaslání zpět:

Vlastník elektrického přístroje je alternativně namísto zaslání zpět povinen ke spolupráci při odborné recyklaci v případě, že se rozhodne přístroj zlikvidovat. Starý přístroj může být v tomto případě také odevzdán do sběrný, která provede likvidaci ve smyslu národního zákona o hospodářském koloběhu a zákona o odpadech. Toto neplatí pro ke starým přístrojům přiložené části příslušenství a pomocné prostředky bez elektrických součástí.

☞ Len pre krajiny EÚ

Neodstraňujte elektrické prístroje ako domový odpad.

Podľa Európskej smernice 2002/96/ES o odpade z elektrických a elektronických zariadení (OEEZ) a v súlade s národnými právnymi predpismi sa musia použité elektrické prístroje odovzdať do triedeného zberu a musí sa zabezpečiť ich ekologická recyklácia.

Recyklačná alternatíva k výzve na spätné zaslanie výrobku:

Vlastník elektrického prístroja je alternatívne namiesto spätnej zásielky povinný spolupracovať pri riadnej recyklácii prístroja voj môže byť za týmto účelom taktiež prenechaný zbernému miestu, ktoré vykoná odstránenie v zmysle národného recyklačného hospodárstva a zákonov o odpadoch. Netýka sa to príslušenstva starého prístroja a pomôcok, ktoré neobsahujú elektrické komponenty.

④ Csak EU-országok

Ne dobja az elektromos szerszámokat a házi hulladék közé.

A villamos készülékekkel és elektromos-öregkészülékekkel kapcsolatos 2002/96/EG-i európai irányvonalaknak valamint ezeknek a nemzeti jogban történő realizálásának megfelelően az elhasznált villamos szerszámokat külön kell gyűjteni és egy környezetbaráti újraértékesítéshez juttatni.

Újrahasznosítás-alternatíva a visszaküldési felhíváshoz:

Az elektromos készülék tulajdonosa kötelezve van, a tulajdon feladása esetében, a visszaküldés helyett alternatív egy szakszerű értékesítésre. Ehhez az öreg készüléket egy visszavevő helynek lehet átengedni, amely a nemzetközi iparkörfolyamat és hulladéktörvény értelmében elvégzi a megsemmisítést. Ez nem érinti az öreg készülékekhez mellékelt villamosalkatrészek nélküli tartozékrészeket és segítőeszközöket.

④ Tylko dla krajów UE

Zabrania się wyrzucania elektronarzędzi na śmieci.

Zgodnie z Europejską Dyrektywą 2002/96/WE o przeznaczonych na złomowanie elektronarzędziach i sprzęcie elektronicznym oraz jej konwersji na prawo krajowe, elektronarzędzia należy zbierać osobno i oddać do punktu zbiórki surowców wtórnych.

Recykling jako alternatywa wobec obowiązku zwrotu urządzenia:

Alternatywnie do obowiązku zwrotu urządzenia elektrycznego po zakończeniu jego użytkowania, właściciel jest zobowiązany do współuczestnictwa w jego prawidłowej utylizacji. Wycofane z eksploatacji urządzenie można oddać również do punktu zbiórki surowców wtórnych, który przeprowadzi utylizację zgodnie z krajowymi przepisami o odpadach i wykorzystaniu surowców wtórnych. Nie dotyczy to sprzętu należącego do wyposażenia urządzenia i środków pomocniczych nie zawierających elementów elektrycznych.

④ Sadece AB Ülkeleri İçin Geçerlidir

Elektrikli cihazları çöpe atmayınız.

Elektrikli ve elektronik aletler ile ilgili 2002/96/AB nolu Avrupa Yönetmeliğince ve ilgili yönetmeliğin ulusal normalara uyarlanması sonucunda kullanılan elektrikli aletler ayrıştırılmış olarak toplanacak ve çevreye zarar vermeyecek şekilde geri kazanım sistemlerine teslim edilecektir.

Kullanılmış Cihazların İadesi Yerine Uygulanacak Geri Dönüşüm Alternatifi:

Kullanılmış elektrikli alet ve cihaz sahipleri bu eşyalarını iade etme yerine alternatif olarak, yönetmeliklere uygun olarak çalışan geri dönüşüm merkezlerine vermekle yükümlüdür. Bunun için kullanılan cihaz, ulusal dönüşüm ekonomisi ve atık kanununa göre atıkların artılmasını sağlayan kullanılan cihaz teslim alma yerine teslim edilecektir. Kullanılmış alet ve cihazlara eklenen ve elektrikli sistemi bulunmayan aksesuar ile yardımcı malzemeler bu düzenlemeden muaf tutulur.

④ For EU countries only

Never place any electric tools in your household refuse.

To comply with European Directive 2002/96/EC concerning old electric and electronic equipment and its implementation in national laws, old electric tools have to be separated from other waste and disposed of in an environment-friendly fashion, e.g. by taking to a recycling depot.

Recycling alternative to the demand to return electrical devices:

As an alternative to returning the electrical device, the owner is obliged to cooperate in ensuring that the device is properly recycled if ownership is relinquished. This can also be done by handing over the used device to a returns center, which will dispose of it in accordance with national commercial and industrial waste management legislation. This does not apply to the accessories and auxiliary equipment without any electrical components which are included with the used device.



Der Nachdruck oder sonstige Vervielfältigung von Dokumentation und Begleitpapieren der Produkte, auch auszugsweise ist nur mit ausdrücklicher Zustimmung der ISC GmbH zulässig.



Dotisk nebo jiné rozmnožování dokumentace a průvodních dokumentů výrobků, také pouze výřátků, je přípustné výhradně se souhlasem firmy ISC GmbH.



Kopírovanie alebo iné rozmnožovanie dokumentácie a sprievodných podkladov produktov, a to aj čiastočné, je prípustné len s výslovným povolením spoločnosti ISC GmbH.



Az termékek dokumentációjának és kísérolományainak az utánnyomása és sokszorosítása, kivonatosa is csak az ISC GmbH kifejezett beleegyezésével engedélyezett.



Przedruk lub innego rodzaju powielanie dokumentacji wyrobów oraz dokumentów towarzyszących, nawet we fragmentach dopuszczalne jest tylko za wyraźną zgodą firmy ISC GmbH.



Ürünlerin dokümantasyonu ve evraklarının kısmen olsa dahi kopyalanması veya başka şekilde çoğaltılması, yalnızca ISC GmbH firmasının özel onayı alınmak şartıyla serbesttir.



The reprinting or reproduction by any other means, in whole or in part, of documentation and papers accompanying products is permitted only with the express consent of ISC GmbH.



Technische Änderungen vorbehalten



Technické změny vyhrazeny



Technické zmeny vyhradené



Technikai változások jogát fenntartva



Zastrzega się wprowadzanie zmian technicznych



Teknik deęisiklikler olabılır



Technical changes subject to change

EH 08/2011 (01)