

- Ⓓ **Bedienungsanleitung  
Laubsauger**
- ⒼⒷ **Operating Instructions  
Garden Blower Vac**
- Ⓕ **Mode d'emploi  
Aspirateur à feuilles**
- ⒶⒻ **Gebruiksaanwijzing  
Bladzuiger**
- Ⓔ **Manual de instrucciones  
Aspirador de hojas**
- ⒻⒶ **Käyttöohje  
Lehti-imuri**
- Ⓘ **Istruzioni per l'uso  
Aspiratore di foglie**
- Ⓕ **Használati utasítás  
Lombszívó**
- ⒸⒶ **Návod k použití  
Sběrač listí**



Art.-Nr.: 34.330.60  
Art.-Nr.: 34.330.70

I.-Nr.: 01013  
I.-Nr.: 01013

ELS **2000E**  
ELS **2000**

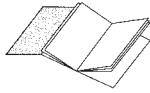

- Ⓢ Bitte Seite 2 ausklappen
- Ⓢ Please pull out page 2
- Ⓢ Veuillez ouvrir les page 2
- Ⓢ Gelieve bladzijden 2 te ontvouwen
- Ⓢ Desdoblar página 2
- Ⓢ Käännä sivut 2 auki
- Ⓢ Aprire le pagine dalle 2
- Ⓢ Kérjük a 2 - ig levő oldalakat szétnyitni.
- Ⓢ Prosím nalistujte stranu 2

Ⓢ	Seite	6 - 9
Ⓢ	Page	10 - 13
Ⓢ	Page	14 - 17
Ⓢ	Blz.	18 - 21
Ⓢ	Página	22 - 25
Ⓢ	Sivu	26 - 29
Ⓢ	Pagina	30 - 33
Ⓢ	Odal	34 - 37
Ⓢ	Strana	38 - 41

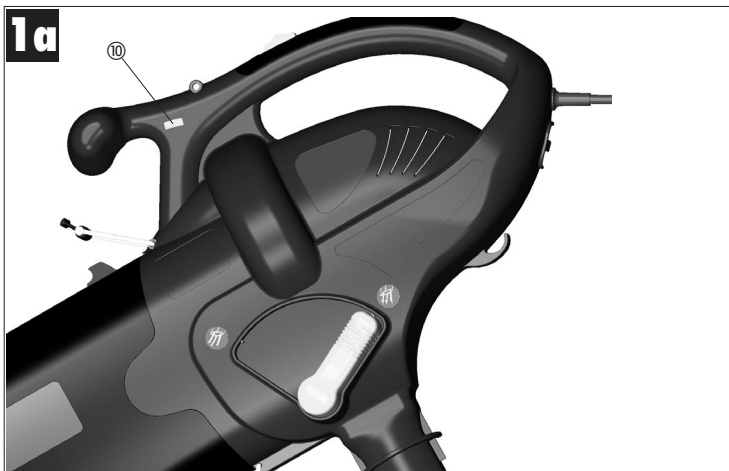
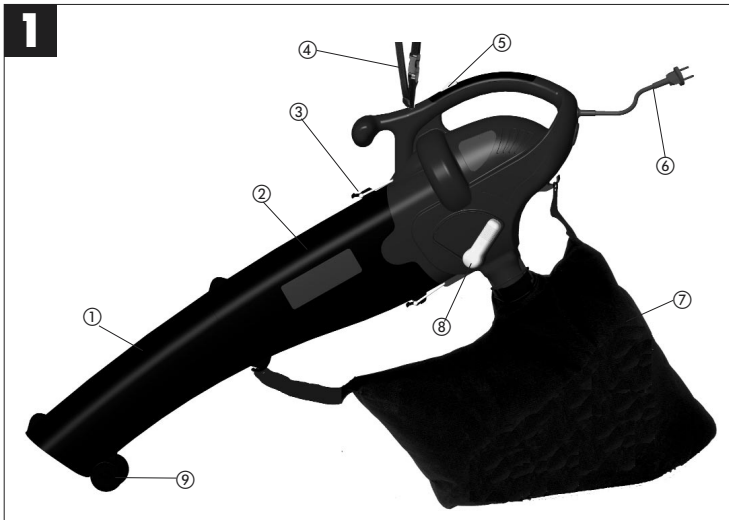

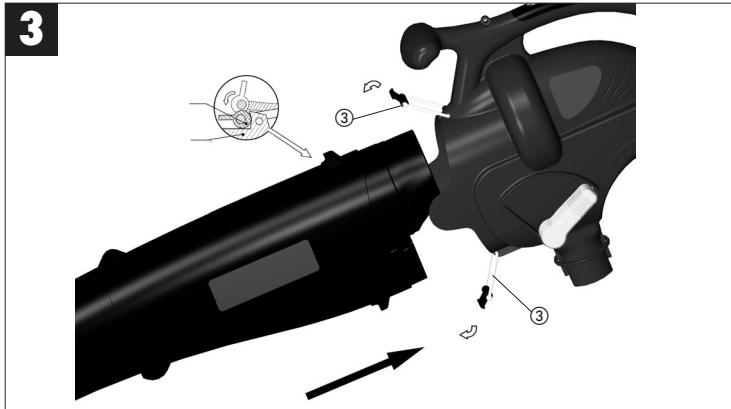
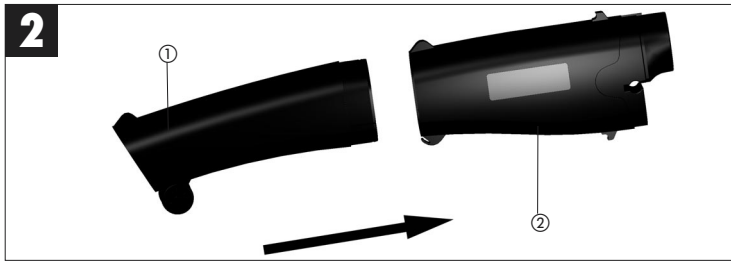

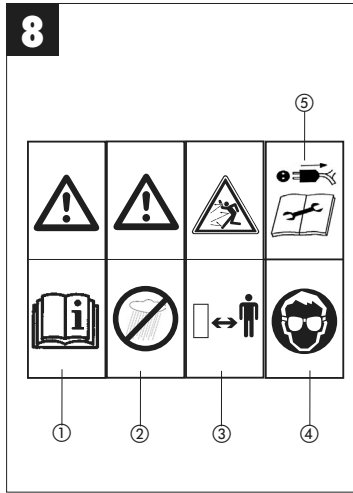
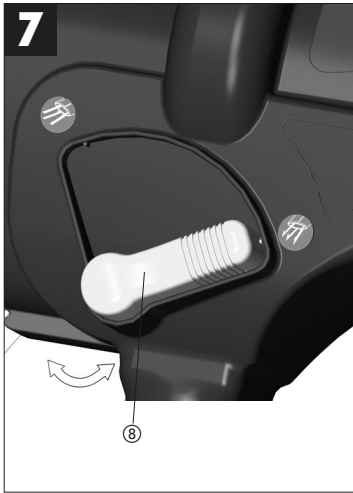

**D****1.0 Gerätebeschreibung  
(Abb. 1 und 1a)**

1. Saugrohr vorne
2. Saugrohr hinten
3. Verschlussbügel
4. Tragegurt
5. Ein- Ausschalter
6. Netzleitung
7. Fangsack
8. Umschalter Saugen/Blasen
9. Laufrolle
10. Drehzahlregler (nur bei ELS 2000 E)

**2.0 Bestimmungsgemäße Verwendung**

- ◆ Der Laubsauger/-Bläser ist nur für Laub und Gartenabfälle wie Gras, kleine Zweige, zugelassen. Anderweitige Anwendung ist nicht erlaubt.
- ◆ Er ist nur für die private Benützung entsprechend seinem Verwendungszweck konzipiert. Als Geräte für den privaten Haus- und Gartenbereich werden solche angesehen, die zur Benutzung im privaten Haus- und Gartenbereich eingesetzt werden. Nicht jedoch in öffentlichen Anlagen, Parks, Sportstätten, sowie nicht in der Land- und Forstwirtschaft.

**3.0 Wichtige Hinweise**

Bitte lesen Sie die Gebrauchsanweisung sorgfältig durch und beachten Sie deren Hinweise. Machen Sie sich anhand dieser Gebrauchsanweisung mit dem Gerät, dem richtigen Gebrauch sowie den Sicherheitshinweisen vertraut.

**Bewahren Sie die Bedienungsanleitung immer gut auf!**

Bitte beachten Sie die allgemein erlaubten Betriebszeiten, sowie auch kommunale Vorschriften zum Betreiben von Geräten.

**Sicherheitshinweise****Einweisung**

- ◆ Lesen Sie diese Bedienungsanleitung sorgfältig durch. Machen Sie sich mit den Steuer- oder Regeleinrichtungen und der ordnungsgemäßen Verwendung des Gerätes vertraut.
- ◆ Lassen Sie niemals Kinder das Gerät benutzen.

- ◆ Lassen Sie niemals andere Personen, die mit diesen Anweisungen nicht vertraut sind, das Gerät benutzen. Örtliche Vorschriften können das Mindestalter für Benutzer vorgeben.
- ◆ Benutzen Sie das Gerät niemals, wenn Personen, besonders Kinder, oder Haustiere in der Nähe sind.
- ◆ Der Benutzer ist verantwortlich für Unfälle oder Gefährdungen, die Dritten persönlich oder Ihrem Eigentum zustoßen.

**Vorbereitung**

- ◆ Beim Benutzen des Gerätes immer festes Schuhwerk und lange Hosen tragen.
- ◆ Tragen Sie keine weite Kleidung oder Schmuck. Sie können von der Saugöffnung erfasst werden. Bei Arbeiten im Freien sind Gummihandschuhe und rutschfestes Schuhwerk empfehlenswert. Tragen Sie bei langen Haaren ein Haarnetz.
- ◆ Tragen Sie eine Schutzbrille bei Arbeiten.
- ◆ Verwenden Sie bei stauberzeugenden Arbeiten eine Atemmaske.
- ◆ Kontrollieren Sie vor jedem Gebrauch das Gerät, die Anschlussleitung und das Verlängerungskabel. Arbeiten Sie nur mit einem einwandfreien und unbeschädigten Gerät. Beschädigte Teile müssen sofort von einem Elektro-Fachmann erneuert werden.
- ◆ Verwenden Sie das Gerät nie mit beschädigten Schutzeinrichtungen oder Abschirmungen oder fehlenden Sicherheitseinrichtungen wie Ablenk- und/oder Grasfangeinrichtungen.
- ◆ Beim Arbeiten im Freien dürfen nur dafür zugelassene Verlängerungskabel verwendet werden. Die verwendeten Verlängerungskabel müssen einen Mindest-Querschnitt von 1,5 mm<sup>2</sup> aufweisen. Die Steckverbindungen müssen Schutzkontakte aufweisen und spritzwassergeschützt sein.

**Betrieb**

- ◆ Geräteanschlussleitung immer nach hinten vom Gerät wegführen.
- ◆ Wenn das Strom- oder Verlängerungskabel beschädigt ist; ziehen Sie den Stecker aus der Steckdose.
- ◆ Tragen Sie das Gerät nicht am Kabel
- ◆ Ziehen Sie den Stecker aus der Steckdose:
  - wenn Sie das Gerät nicht benutzen, es transportieren oder es unbeaufsichtigt lassen;
  - wenn Sie das Gerät kontrollieren, es reinigen oder Blockierungen entfernen;
  - wenn Sie Reinigungs- oder Wartungsarbeiten vornehmen oder Zubehör auswechseln;

**D**

- nach dem Kontakt mit Fremdkörpern oder bei abnormaler Vibration
- ◆ Benutzen Sie Werkzeuge nur bei Tageslicht oder mit ausreichender künstlicher Beleuchtung
- ◆ Die Kraft nicht unterschätzen. Immer einen sicheren Stand und das Gleichgewicht halten
- ◆ Vermeiden Sie, wenn möglich, das Betreiben des Gerätes im nassen Gras.
- ◆ Achten Sie besonders an Abhängen auf sicheren Stand.
- ◆ Immer gehen, niemals rennen.
- ◆ Halten Sie die Lüftungsöffnung immer sauber.
- ◆ Die Saug-Blasöffnung niemals auf Personen oder Tiere richten.

**Wartung und Aufbewahrung**

- ◆ Sorgen Sie dafür, dass alle Muttern, Schrauben und Bolzen stets festgezogen sind, um sicher zu sein, dass sich das Gerät in einem sicheren Betriebszustand befindet.
- ◆ Überprüfen Sie die Grasfangeinrichtungen häufig auf Verschleiß und Verformungen
- ◆ Nur Ersatzschneidewerkzeuge des richtigen Typs verwenden.
- ◆ Ersetzen Sie aus Sicherheitsgründen verschlissene oder beschädigte Teile.
- ◆ Unbenutzte Elektrowerkzeuge sollten an einem trockenen Ort abgelegt werden.

Das Gerät kann an jede mit min. 10A abgesicherte Steckdose ( mit 230 V Wechselspannung) angeschlossen werden. Die Steckdose ist mit einem Fehlerstromschutzschalter (FI) zu sichern. Der Auslösestrom darf max. 30mA betragen.

**Sicherheitspiktogramme am Gerät (Abb. 8)**

1. Vor Inbetriebnahme Gebrauchsanleitung lesen.
2. Bei Regen oder Schnee Gerät nicht benutzen. Gerät vor Nässe schützen.
3. Dritte aus dem Gefahrenbereich fernhalten
4. Augen- und Gehörschutz tragen.
5. Bei Reinigungs- und Pflegearbeiten Gerät ausschalten und Netzstecker ziehen.

**4.0 Technische Daten**

Wechselstrommotor	230V ~ 50 Hz
Leistung	2000 Watt
Leerlaufdrehzahl $n_n$ max	13000 min <sup>-1</sup>

Luftgeschwindigkeit	270 km/h
Saugleistung	780 m <sup>3</sup> /h
Fangsackvolumen	ca. 45 l
Schall-Leistungspegel LWA	110 dB (A)
Schall-Druckpegel LPA	90 dB (A)
Vibration $a_h$	< 2,5 m/s <sup>2</sup>

**5.0 Montage****5.1. Montage Saugrohr (Abb. 2,3)**

Stecken Sie bitte zuerst das vordere (1) und hintere Saugrohr (2) zusammen. Achten Sie bitte auf ein hörbares Einrasten.

Anschließend stecken Sie bitte das Saugrohr in das Motorgehäuse und befestigen es mit den beiden Verschlussbügeln (3).

**Hinweis: Bitte beachten Sie, dass vor dem Befestigen am Gerät immer zuerst die beiden Saugrohre fest miteinander verbunden sind und anschließend nicht mehr zerlegt werden dürfen!**

**Hinweis: Der Laubsauger ist mit einem Sicherheitsschalter ausgerüstet und funktioniert nur, wenn das Saugrohr am Gerät befestigt ist.**

**5.2. Fangsack montieren (Abb. 4)**

Stecken Sie bitte den Fangsack (7) über den Stutzen am Motorgehäuse und achten Sie dabei auf ein hörbares Einrasten. Anschließend hängen Sie die beiden Haken am Saugrohr und am Motorgehäuse ein.

**6.0 Vor Inbetriebnahme**

- ◆ Nehmen Sie das Gerät erst dann in Betrieb, wenn Sie die Montage vollständig durchgeführt haben. Vor jeder Inbetriebnahme ist die Geräteanschlussleitung auf Anzeichen von Beschädigungen zu untersuchen und darf nur in einwandfreiem Zustand benutzt werden.

**7.0 Inbetriebnahme****7.1. Gurtlänge bestimmen (Abb. 1)**

- ◆ Gurtlänge des Tragegurt (4) so einstellen, dass das Saugrohr knapp über dem Boden geführt werden kann. Zusätzlich dienen zur leichteren Führung des Saugrohres am Boden die Führungsrollen (9) am unteren Ende des

**D**

Saugrohres.

**7.2. Gerät anschließen und einschalten (Abb. 5,6)**

- ◆ Den Gerätestecker in die Kupplung der Geräteanschlussleitung (Verlängerung) stecken.
- ◆ Geräteanschlussleitung (6) mit der am Gerät vorhandenen Kabelzugentlastung wie abgebildet sichern.
- ◆ Zum Einschalten Ein-Ausschalter (5) in Richtung I schieben, zum Ausschalten Ein-Ausschalter in Richtung 0 schieben.

**7.3 Betriebsart wählen**

**7.3.1 Saugen (Abb. 7)**

- ◆ Drehen Sie den Hebel (8) ganz nach links auf „Saugen“. Dies kann sowohl im Stillstand als auch bei laufendem Gerät geschehen.

**7.3.2 Blasen (Abb. 7)**

- ◆ Drehen Sie den Hebel (8) ganz nach rechts auf „Blasen“. Dies kann sowohl im Stillstand als auch bei laufendem Gerät geschehen.
- ◆ Richten Sie den Luftstrahl nach vorne und bewegen Sie sich langsam um Laub oder Gartenabfälle zusammenzublasen bzw. von schwer zugänglichen Stellen zu entfernen.

**Achtung!!**

- ◆ Entleeren Sie vor dem Blasen den Fangsack. Ansonsten könnte aufgesaugtes Sauggut wieder austreten.

**7.3.3 Fangsack entleeren (Abb. 1)**

Entleeren Sie den Fangsack (7) rechtzeitig. Bei hohem Füllgrad lässt die Saugleistung deutlich nach. Führen Sie organische Abfälle der Kompostierung zu.

- ◆ Gerät ausschalten und Netzstecker ziehen
- ◆ Reißverschluss am Fangsack (7) öffnen und Sauggut ausschütten.

**8.0 Wartung und Pflege**

**ACHTUNG!**

**Sämtliche Wartungs-, Service- und Reinigungsarbeiten dürfen nur bei gezogenem Netzstecker durchgeführt werden.**

- ◆ Das Gerät darf nicht mit Hochdruckreiniger oder fließendem Wasser gereinigt werden.
- ◆ Keine scharfen Reinigungsmittel verwenden.

- ◆ Nach Beendigung der Arbeit Auffangsack abnehmen, umstülpen und gründlich reinigen, um das Entstehen von Schimmel und unangenehmen Gerüchen zu verhindern.
- ◆ Ein stark verschmutzter Fangsack kann mit Wasser und Seife gewaschen werden.
- ◆ Bei Schwergängigkeit des Reißverschlusses die Reißverschlusszähne mit einer trockenen Seife einreiben.
- ◆ Halten Sie Gerät und Lüftungsschlitze stets sauber.
- ◆ Verschmutzungen am Gerät mit einem feuchten Lappen abwischen. Saug-/Blasrohr bei Verschmutzung mit einer Bürste reinigen.
- ◆ Aufgrund von Verschmutzung durch Sauggut kann die Gängigkeit des Umschalthebels (Blasen/Saugen) erschwert werden. In diesem Fall stellt sich nach mehrmaligen Umschalten von Saugen auf Blasen die Gängigkeit des Umschalthebels wieder ein.

**9.0 Reparatur**

Bei eventuell auftretenden Störungen das Gerät nur von einem autorisierten Fachmann bzw. von einer Kundendienstwerkstatt überprüfen lassen.

**10.0. Entsorgung**

Gerät, Zubehör und Verpackung sollten einer umweltgerechten Wiederverwertung zugeführt werden. Zum sortenreinen Recycling sind Kunststoffteile gekennzeichnet.

**11.0. Ersatzteilbestellung (Abb. 1)**

Bei der Ersatzteilbestellung sollten folgende Angaben gemacht werden:

- ◆ Typ des Gerätes
- ◆ Artikelnummer des Gerätes
- ◆ Ident-Nummer des Gerätes
- ◆ Ersatzteilnummer des erforderlichen Ersatzteils

Pos.	ET.-Nr.
1+2	34.330.60.01
3	34.330.60.03
4	34.330.60.04
5	34.330.60.05
7	34.330.60.07
9	34.330.60.09





### 12.0 Fehlersuchplan

Fehler	mögliche Ursache	Beseitigung
Gerät läuft nicht an	<ul style="list-style-type: none"><li>- kein Strom im Stecker</li><li>- Kabel defekt</li><li>- Anschlüsse am Motor gelöst</li><li>- Saugrohr nicht korrekt montiert</li></ul>	<ul style="list-style-type: none"><li>- Leitung und Sicherung überprüfen</li><li>- überprüfen</li><li>- durch Kundendienstwerkstatt überprüfen lassen</li><li>- auf korrekte Montage achten</li></ul>

**GB****1.0 Layout (Fig. 1)**

1. Front suction tube
2. Rear suction tube
3. Clip fastener
4. Carrying strap
5. ON/OFF switch
6. Power cord
7. Debris bag
8. Selector switch for vacuum/blower
9. Guide roller
10. Speed controller (only with the ELS 2000 E)

**2.0 Proper use**

- ◆ The garden blower vac is designed to handle only foliage and garden refuse such as grass and small branches. Any other use is prohibited.
- ◆ This tool is only intended for use around the home and should only be operated within its design limitations. Tools of this category which are designed for home and garden use should only be operated in such settings. Tools of this category are not suitable for use in public facilities, parks and sports centers, on farms or in the forestry sector.

**3.0 Important information**

Please read the directions for use carefully and observe the information provided. It is important to consult these instructions in order to acquaint yourself with the tool, its proper use and safety precautions.

Please observe the general maximum operating times as well as local regulations for tool operation.

**Keep these instructions in a safe place.**

**Safety information****1. General instructions**

- ◆ Read the complete operating manual with due care. Acquaint yourself with the controls and how to use the tool.
- ◆ Never allow children to use the tool.
- ◆ Never allow other persons who are not familiar with the operating instructions to use the tool. Contact your local government offices for information regarding minimum age requirements for operating the tool.
- ◆ Never use the tool when there are people – particularly children – or pets nearby.
- ◆ The user is responsible for any accidents or hazards suffered by third parties or their

property.

**2. Preparation**

- ◆ Always wear sturdy footwear and long trousers when using the tool.
- ◆ Never wear loose fitting clothes or jewelry. They may get drawn into the suction opening. Rubber gloves and non-slip shoes are recommended when working outdoors. Wear a hair net if you have long hair.
- ◆ Wear safety goggles while you work.
- ◆ Use a dust mask when working on dusty jobs
- ◆ Always check the tool, the power cable and the extension cable before using the tool. Only operate the tool when it is in good working order and is not damaged in any way. Damaged parts have to be replaced immediately by a qualified electrician.
- ◆ Never use the tool if any of its safety devices or guards are damaged or if any safety attachments such as deflectors and/or grass catching devices are missing.
- ◆ When working outdoors, use only extension cables which are approved for outdoor use. Extension cables must have a minimum cross-section of 1.5 mm<sup>2</sup>. Plug connections must have earthing contacts and be protected from rain-water.

**3. Operation**

- ◆ Always trail the power cable behind the tool.
- ◆ If the power cable or extension cable is damaged, pull the plug out of the socket.
- ◆ Do not carry the tool by its power cable.
- ◆ Always pull out the power plug:
  - when the tool is not being used, when it is being transported or when you leave it unsupervised.
  - when you are checking the tool, cleaning it or removing blockages.
  - when you want to carry out cleaning or maintenance work on the tool or replace accessories.
  - after the tool impacts with foreign bodies or you notice unusual vibrations.
- ◆ Use the tool only in broad daylight or in well-lit conditions.
- ◆ Do not underestimate the forces involved. Make sure you stand squarely and keep your balance at all times.
- ◆ If possible, avoid using the tool on wet grass.
- ◆ Ensure that you maintain a steady foothold particularly while working on slopes.
- ◆ Always walk. Never run.
- ◆ Always keep the ventilation opening clean.

#### 4. Maintenance and storage

- ◆ Check that all nuts, bolts and screws are securely tightened in order to be sure that the machine is in a safe working condition.
- ◆ Frequently check the grass catching devices for signs of wear and deformation.
- ◆ Only use replacement cutters of the correct type.
- ◆ For your own safety, replace worn or damaged parts without delay.
- ◆ Electric tools should be kept in a dry place when not in use.

The tool can be plugged into any socket-outlet (with 230 V AC) that is equipped with a 10A fuse or higher. The socket-outlet has to be safeguarded by an earth-leakage circuit breaker (e.l.c.b.). The operating current must not exceed 30 mA.

#### Safety pictograms on the tool (Fig. 10)

1. Read the directions for use before operating the tool.
2. Do not use the tool in rain or snow. Do not expose the tool to wet conditions.
3. Keep all other persons away from the danger zone.
4. Wear goggles and ear muffs.
5. Switch off the tool and pull out the power plug before carrying out any cleaning or maintenance work.

#### 4.0 Technical data

AC motor	230V ~ / 50 Hz
Output	2000 watts
no load speed $n_0$	13.000 min <sup>-1</sup>
Air velocity	270 km/h
Suction rate	780 m <sup>3</sup> /h
Volume of debris bag	approx. 45 l
Sound volume level LWA	110 dB (A)
Sound pressure level LPA	90 dB (A)
Vibration ah	< 2,5 m/s <sup>2</sup>

#### 5.0 Assembly

##### 5.1. Mounting the vacuum tube (Fig. 2,3)

First plug together the front suction tube (1) and the rear suction tube (2). When the two parts engage correctly they make an audible click.

Then slip the assembled suction tube in the motor housing and fasten it in place with the two clip fasteners (3).

**Important: Please note that the two suction tubes must always be joined together before they are mounted on the motor housing, and that they must never be taken apart when mounted!**

**Important: The garden blower vac is equipped with a safety lock-off switch which only works when the suction tube is mounted on the motor housing.**

##### 5.2. Mounting the debris bag (Fig. 4)

Slip the debris bag (7) over the socket on the motor housing. It engages correctly when it makes an audible click. Then hang the two hooks on the suction tube and the motor housing.

#### 6.0 Prior to starting up

- Start up the tool only after it is fully assembled. Always inspect the tool power cord for damage before starting up. The tool may only be used if the cord is in flawless condition.

#### 7.0 Starting up

##### 7.1. Sizing the strap (Fig. 1)

- ◆ Size the length of the carrying strap (4) so that the vacuum tube just clears the ground. The guide rollers (9) at the bottom end of the suction tube will help you to maneuver the suction tube on the ground.

##### 7.2. Connecting the tool to the power supply and switching on (Fig. 5, 6)

- ◆ Insert the tool plug into the power cord coupling (extension).
- ◆ Secure the power cord (6) with the sleeve provided on the tool as shown.
- ◆ To switch on, push the ON/OFF switch (5) toward I. To switch off, push the ON/OFF switch toward 0.

##### 7.3 Selecting the mode of operation

###### 7.3.1 Vacuum (Abb. 7)

- ◆ Turn the lever (8) all the way left to "Vacuum". You can do this regardless of whether the tool is running or not.

**GB****7.3.2 Blowing (Fig. 7)**

- ◆ Turn the lever (8) all the way right to "Blower". You can do this regardless of whether the tool is running or not.
- ◆ Channel the air stream forward and walk slowly to blow foliage or garden refuse into a pile or to clear out hard-to-reach places.

**Important!**

Empty the debris bag before blowing. Otherwise, the material that has been vacuumed up could drop out.

**7.3.3 Emptying the debris bag and pre-screen (Fig. 1)**

Empty the debris bag (7) in good time. When the bag is heavily loaded with material, vacuum power is considerably reduced. Deposit organic refuse at a compost site.

- ◆ Switch off the tool and pull out the plug.
- ◆ Open the zipper on the debris bag (7) and shake out the material.

**8.0 Maintenance and cleaning****IMPORTANT!**

**All maintenance, service and cleaning work must be performed after the power cord has been pulled out.**

- ◆ Do not use high-pressure cleaners or running water to clean the tool.
- ◆ Do not use any aggressive cleaning agents.
- ◆ After shaking out the debris bag, turn it inside out and thoroughly clean it in order to prevent mould and unpleasant odors from forming.
- ◆ You can use soap and water to clean out a heavily soiled debris bag.
- ◆ Rub a bar of dry soap across the zipper teeth if the zipper becomes difficult to pull.
- ◆ Always keep the tool and ventilation slats clean.
- ◆ Use a damp rag to wipe dirt marks off of the tool. Clean the vacuum/blower tube with a brush upon evidence of dirt and grime.
- ◆ Dirt and grime can make the switch (blower/vacuum) more difficult to operate as a result of the material that swirls up off the ground. When this occurs, simply flip the switch back and forth a few times, which should bring it back to the normal feel.

**9.0 Repair**

Should the tool experience problems beyond those

12

mentioned above, let only an authorized professional or a customer service shop perform an inspection.

**10.0 Disposal**

The tool, accessories and packaging should be disposed of in an environmentally-friendly fashion. Plastic parts are coded for purposes of separation when recycling.

**11. Ordering replacement parts (fig. 1)**

Please quote the following data when ordering replacement parts:

- Type of machine
- Article number of the machine
- Identification number of the machine
- Replacement part number of the part required

Pos.	RP.-Nr.
1+2	34.330.60.01
3	34.330.60.03
4	34.330.60.04
5	34.330.60.05
7	34.330.60.07
9	34.330.60.09



## 12.0 Troubleshooting guide

Fault	Possible cause	Remedy
Motor does not start	No electricity at the plug Power cord defective Motor terminals disconnected  Suction tube not mounted correctly	Check the cord and fuses Check the power cord Have the unit checked by a customer service workshop Mount the tube correctly

**F****1.0 Description de l'appareil (fig. 1)**

1. Tube aspirateur avant
2. Tube aspirateur arrière
3. Etrier de fermeture
4. Courroie
5. Interrupteur Marche / Arrêt
6. Conduite réseau
7. Sac collecteur
8. Commutateur aspirer/souffler
9. Galet de roulement
10. Régulateur de vitesse de rotation (uniquement pou ELS 2000 E)

**2.0 Emploi conforme à l'affectation**

- ◆ L'aspirateur/le souffleur de feuilles est uniquement autorisé pour les feuilles et les déchets de jardin tels l'herbe et les petites branches. Tout autre emploi n'est pas autorisé..
- ◆ Il est uniquement conçu pour un emploi privé conformément à son affectation. Sont considérés comme appareils destinés à l'emploi privé à la maison ou au jardin ceux qui sont employés dans les maisons et jardins privés. Mais pas dans les installations, parcs, terrains de sport ainsi que dans l'agriculture et les exploitations forestières.

**3.0 Remarques importantes**

Veillez lire consciencieusement ce mode d'emploi jusqu'au bout et en respecter les consignes. Familiarisez-vous avec l'appareil, son emploi correct ainsi qu'avec les consignes de sécurité en vous servant de ce mode d'emploi.

Veillez respecter les heures de travail permises en général ainsi que les prescriptions communales pour le fonctionnement des appareils.

**Conservez bien ce mode d'emploi !**

**Consignes de sécurité****Instructions**

- ◆ Veuillez lire ce mode d'emploi avec attention. Apprenez à vous servir des dispositifs de commande ou de réglage et à employer l'appareil dans les règles de l'art.
- ◆ Ne laissez jamais des enfants employer l'appareil.
- ◆ Ne laissez jamais d'autres personnes ne connaissant pas ces instructions utiliser

l'appareil. Des prescriptions locales peuvent prescrire l'âge minimum permettant d'utiliser l'appareil.

- ◆ N'utilisez jamais l'appareil lorsque des personnes, en particulier des enfants, ou encore des animaux domestiques se trouvent à sa proximité.
- ◆ L'utilisateur est responsable pour tout accident ou risque arrivant à une tierce personne ou à ses propriétés.

**Préparation**

- ◆ Lors de l'utilisation de l'appareil, portez toujours des chaussures stables et des pantalons longs.
- ◆ Ne portez aucun vêtement ou bijou lâche. Vous pouvez être attrapé(e) par l'ouverture d'aspiration. Lors de travaux en plein air, il est recommandé de porter des gants en caoutchouc et des chaussures antidérapantes. Portez un filet à cheveux pour les cheveux longs.
- ◆ Portez des lunettes de protection pendant les travaux.
- ◆ Utilisez un masque de respiration pour les travaux générateurs de poussière.
- ◆ Avant d'employer l'appareil, contrôlez chaque fois la ligne de raccordement et le câble de rallonge. Travaillez exclusivement avec un appareil en état impeccable et non endommagé. Les pièces endommagées doivent être immédiatement remplacées par un(e) spécialiste électronicien(ne).
- ◆ N'utilisez jamais l'appareil lorsque les dispositifs de protection ou les blindages sont endommagés ou encore que les dispositifs de sécurité, tels les dispositifs défectueux et/ou récupérateurs d'herbe, manquent.
- ◆ Pour les travaux à l'extérieur, seuls les câbles de rallonge dûment homologués doivent être utilisés. Les rallonges utilisées doivent avoir une section transversale minimale de 1,5 mm<sup>2</sup>. Les raccords à fiche doivent être dotés de contacts de protection et être protégés contre les éclaboussures.

**Fonctionnement**

- ◆ Toujours faire passer le câble de raccordement de l'appareil à l'arrière de l'appareil.
- ◆ Lorsque le câble de courant ou la rallonge est abîmé ; tirer la fiche hors de la prise de courant.
- ◆ Ne portez pas l'appareil par son câble
- ◆ Tirer la fiche hors de la prise de courant :
  - Si vous n'utilisez pas l'appareil, si vous le transportez ou le laissez sans surveillance
  - Lorsque vous contrôlez l'appareil, le

nettoyage ou d'entretien ou que vous changez des accessoires :

- Après contact avec des corps étrangers ou en cas de vibration anormale,
- ◆ N'utiliser les outils qu'à la lumière du jour ou avec un éclairage artificiel suffisant
- ◆ N'en sous-estimez pas la force. Tenez-vous de façon sûre, et gardez l'équilibre
- ◆ Evitez, si possible, d'utiliser l'appareil dans du gazon mouillé.
- ◆ Veillez, particulièrement dans les pentes, à bien vous tenir de façon stable et sûre.
- ◆ Marchez toujours, ne courez jamais.
- ◆ Gardez l'ouverture d'aération en bon état de propreté.
- ◆ Ne dirigez jamais l'ouverture d'aspiration/de soufflage sur des personnes ou des animaux

#### Entretien et entreposage

- ◆ Veillez à ce que tous les écrous, toutes les vis et chevilles soient constamment vissés à fond pour être sûr(e) que l'appareil soit bien en état sûr de fonctionnement.
- ◆ Contrôlez souvent si le dispositif collecteur d'herbe est usé ou s'il est déformé
- ◆ N'utilisez que des outils de coupe de type correct.
- ◆ Remplacez les pièces usées ou endommagées pour des raisons de sécurité.
- ◆ Les appareils électriques inutilisés devraient être conservés dans un endroit sec.

L'appareil peut être raccordé à chaque fiche à contact de protection (de 230 V de courant alternatif) protégée par un fusible de min. 10 A. La prise doit être protégée d'un interrupteur de protection contre les courants de courts-circuits. Le courant de déclenchement doit s'élever au max. à 30 mA.

#### Pictogramme de sécurité sur l'appareil (fig. 8)

1. Avant la mise en service, lisez le mode d'emploi.
2. N'utilisez pas l'appareil en cas de pluie ou de neige. Protégez l'appareil de l'humidité.
3. Gardez les tierces personnes hors de la zone de dangers
4. Portez des protections oculaires et auditives.
5. Mettez l'appareil hors circuit et retirez la fiche de contact pour les travaux de nettoyage et d'entretien.

#### 4.0 Caractéristiques techniques:

Moteur à carburants multiples	230V ~ 50 Hz
Puissance	2000 Watt
Vitesse de rotation $n_0$	13.000 min <sup>-1</sup>
Vitesse de l'air	270 km/h
Puissance d'aspiration	780 m <sup>3</sup> /h
Volume du sac collecteur	env. 45 l
Niveau de puissance sonoreLWA	110 dB (A)
Niveau de pression acoustiqueLPA	90 dB (A)
Vibration ah	< 2,5 m/s <sup>2</sup>

#### 5.0 Montage

##### 5.1. Montage du tube aspirateur (fig. 2,3)

Enfichez tout d'abord les tubes aspirateurs avant (1) et arrière (2) l'un dans l'autre. Veiller à ce que l'encliquetage soit bien audible.

Ensuite, enfichez le tube aspirateur dans le bâti de moteur et fixez-le à l'aide des deux étriers de fermeture (3).

**Nota : Veuillez prêter attention au fait qu'avant de les fixer sur l'appareil, les deux tubes aspirateurs doivent toujours être tout d'abord raccordés l'un à l'autre et qu'ils ne doivent ensuite plus être désassemblés !**

**Nota : L'aspirateur de feuilles est équipé d'un interrupteur de sécurité et ne fonctionne donc que lorsque le tube aspirateur est monté sur l'appareil.**

##### 5.2. Assembler le sac collecteur (fig. 4)

Enfichez le sac collecteur (7) dans le bâti de moteur par l'intermédiaire de la tubulure et veillez ce faisant à ce que l'encliquetage soit bien audible. Ensuite, accrochez les deux crochets au tube aspirateur et au bâti de moteur.

#### 6.0 Avant la mise en service

- Ne mettez l'appareil en service que lorsque vous avez entièrement terminé le montage. Avant chaque mise en service, contrôlez minutieusement si le câble de raccordement de l'appareil ne montre pas de signes d'endommagement, celui-ci doit être uniquement utilisé en état impeccable.

**F****7.0 Mise en service****7.1. Déterminez la longueur de la courroie (fig. 1)**

- ◆ Réglez la longueur de la courroie en bandoulière (4) de telle manière que le tube d'aspiration puisse être guidé au ras du sol. En outre, les rouleaux de guidage (9) sur l'extrémité inférieure du tube aspirateur servent à mieux guider le tube aspirateur au sol.

**7.2. Connectez l'appareil et mettez-le en circuit (fig. 5,6)**

- ◆ Enfichez la fiche de l'appareil dans l'accouplement du câble de raccordement de l'appareil (rallonge).
- ◆ Bloquez le câble de raccordement de l'appareil (6) comme indiqué dans le croquis à l'aide du dispositif de décharge de traction se trouvant sur l'appareil.
- ◆ Pour mettre en circuit, poussez l'interrupteur Marche/Arrêt (5) en direction de I, pour la mise hors circuit, poussez l'interrupteur Marche/Arrêt en direction de 0.

**7.3 Sélectionner le mode de fonctionnement****7.3.1 Aspiration (fig. 7)**

- ◆ Tournez le levier (8) complètement vers la gauche sur "Saugen" (aspirer). Vous pouvez le faire aussi bien à l'arrêt que lorsque l'appareil fonctionne.

**7.3.2 Soufflage (fig. 7)**

- ◆ Tournez le levier (8) complètement vers la droite sur "blasen" (souffler). Vous pouvez le faire aussi bien à l'arrêt que lorsque l'appareil fonctionne.
- ◆ Dirigez le courant d'air vers l'avant et déplacez-vous lentement pour rassembler les feuilles ou les déchets de jardin en soufflant dessus et/ou les retirer d'endroits difficiles d'accès.

**Attention !!**

Avant le soufflage, videz le sac collecteur et le séparateur préalable. Sinon, vous pourriez faire ressortir ce que vous avez aspiré auparavant.

**7.3.3 Vider le sac collecteur et le séparateur préalable (fig. 1)**

Videz le sac collecteur (7) à temps. Si le niveau de remplissage est important, la puissance d'aspiration diminue nettement. Placez les déchets organiques sur un compost.

- ◆ Mettez l'appareil hors circuit et retirez la fiche de contact
- ◆ Ouvrez la fermeture éclair sur le sac collecteur (7) et secouez les déchets du sac.

**8.0 Maintenance et soin****ATTENTION!**

**Tous les travaux de maintenance, de service et de nettoyage doivent uniquement être effectués lorsque la fiche secteur est déconnectée.**

- ◆ L'appareil ne doit pas être nettoyé à l'aide d'un appareil de nettoyage à haute pression ni à l'eau courante.
- ◆ Ne pas utiliser de produits de nettoyage mordants.
- ◆ Après la fin des travaux, retirez le sac collecteur, retournez-le et nettoyez-le à fond pour éviter que ne se forme des champignons et que des odeurs désagréables n'apparaissent.
- ◆ Un sac collecteur fortement encrassé peut être nettoyé à l'eau et au savon.
- ◆ Si la fermeture éclair s'ouvre mal, frottez les dents de la fermeture éclair à l'aide de savon à sec.
- ◆ Gardez toujours l'appareil et les fentes d'aération propres.
- ◆ Essuyez les encrassements de l'appareil à l'aide d'un chiffon légèrement humide. Nettoyez le tube d'aspiration / de soufflage en cas d'encrassement à l'aide d'une brosse.
- ◆ En raison d'encrassement par ce qui a été aspiré, le levier de commutation (souffler/aspirer) peut être difficile à commuter. Dans un tel cas, son fonctionnement se fera à nouveau sans problème après l'avoir commuté plusieurs fois de suite de „aspirer“ sur „souffler“.

**9.0 Réparation**

En cas de dérangements éventuels, faites contrôler l'appareil exclusivement par un(e) spécialiste dûment autorisé(e) et/ou par un atelier de service après-vente.

**10.0. Elimination**

L'appareil, les accessoires et l'emballage doivent être éliminés en les apportant dans un réseau de recyclage écologique. Les pièces en matière plastique sont marquées pour pouvoir être recyclées en fonction des sortes.



## 11. Commande de pièces de rechange (fig. 1)

Pour les commandes de pièces de rechange, veuillez indiquer les références suivantes:

- Type de l'appareil
- No. d'article de l'appareil
- No. d'identification de l'appareil
- No. de pièce de rechange de la pièce requise

Pos.	No.
1+2	34.330.60.01
3	34.330.60.03
4	34.330.60.04
5	34.330.60.05
7	34.330.60.07
9	34.330.60.09

## 12.0 Plan de recherche des erreurs

Erreur	Cause probable	Suppression
L'appareil ne démarre pas	Pas de courant dans la fiche Câble défectueux Raccordements sur le moteur détachés Tube aspirateur incorrectement monté	Contrôler la ligne et le fusible Contrôler Faire contrôler par le service après-vente Veiller à ce que le montage soit correctement effectué

**NL****1.0 Beschrijving van het toestel (Fig. 1 en 1a)**

1. Voorste zuigbuis
2. Achterste zuigbuis
3. Sluitbeugel
4. Draagriem
5. AAN/UIT-schakelaar
6. Netkabel
7. Opvangzak
8. Keuzeschakelaar zuigen/blazen
9. Looprol
10. Toerenregelaar (enkel bij ELS 2000 E)

**2.0 Reglementair gebruik**

De bladzuiger / -blazer is enkel toegelaten voor bladeren en tuinafval zoals gras, kleine takken. Gebruik voor andere doeleinden is niet toegestaan. Hij is enkel ontworpen voor particulier gebruik conform het doel waarvoor het moet worden gebruikt. Toestellen voor de particuliere huis- en tuinsector zijn toestellen die bedoeld zijn voor gebruik in de particuliere sector in huis en tuin. Maar niet in openbare plantsoenen, parken, sportpleinen en ook niet in de land- en bosbouw.

**3.0 Belangrijke instructies**

Lees deze gebruiksaanwijzing zorgvuldig en volg de aanwijzingen ervan op. Maakt u zich aan de hand van deze gebruiksaanwijzing vertrouwd met het toestel, het juiste gebruik alsook met de veiligheidsvoorschriften.

**Bewaar de gebruiksaanwijzing altijd goed !**

Gelieve de doorgaans toegestane bedrijfstijden alsook de gemeentelijke voorschriften voor het gebruik van toestellen in acht te nemen.

**Veiligheidsinstructies****Instructie**

- ◆ Lees deze gebruiksaanwijzing zorgvuldig door. Maak uzelf vertrouwd met de besturings- of regelvoorzieningen en het reglementair gebruik van het toestel.
- ◆ Laat het toestel nooit gebruiken door kinderen.
- ◆ Laat het toestel nooit gebruiken door andere personen die niet vertrouwd zijn met deze instructies. In plaatselijke voorschriften kan de minimumleeftijd voor gebruikers zijn vastgelegd.
- ◆ Gebruik het toestel nooit als er personen, in het bijzonder kinderen, of huisdieren in de buurt zijn.

- ◆ De gebruiker is verantwoordelijk voor ongevallen of gevaren, waardoor derden zelf of hun eigendom benadeeld worden.

**Vorbereitung**

- ◆ Draag bij het gebruik van het toestel altijd stevige schoenen en een lange broek.
- ◆ Draag geen wijde kleding of sierraden. U kunt door de zuigopening worden gegrepen. Bij werkzaamheden in de openlucht wordt het dragen van gummihandschoenen en niet-glijdende schoenen aanbevolen. Draag in geval van lange haren een haarmetje.
- ◆ Draag een veiligheidsbril tijdens de werkzaamheden.
- ◆ Gebruik een ademmasker bij het stofzuigen.
- ◆ Controleer voor ieder gebruik het toestel, de aansluitkabel en het verlengsnoer. Werk alleen met een toestel dat in perfecte staat verkeert en niet beschadigd is. Beschadigde onderdelen moeten onmiddellijk worden vervangen door een elektricien.
- ◆ Gebruik het toestel nooit als beschermende voorzieningen of afschermingen beschadigd zijn of als veiligheidsvoorzieningen zoals afbuigen/of grasvanginrichtingen ontbreken.
- ◆ Bij gebruik in de openlucht mogen alleen verlengsnoeren worden gebruikt die hiervoor zijn gemaakt. De gebruikte verlengsnoeren moeten minimaal een doorsnede van 1,5 mm<sup>2</sup> hebben. De steekverbindingen moeten over een aardingscontact beschikken en beschermd zijn tegen spuitwater.

**Gebruik**

- ◆ Voer de aansluitkabel van het toestel altijd naar de achterzijde van het toestel weg.
- ◆ Bij beschadiging van de stroomkabel of het verlengsnoer; trek de stekker uit het stopcontact.
- ◆ Draag het apparaat niet aan de kabel.
- ◆ Trek de stekker uit het stopcontact:
  - als u het toestel niet gebruikt, het transporteert of zonder toezicht laat;
  - als u het toestel controleert, schoonmaakt of blokkeringen verwijdert;
  - als u schoonmaak- of onderhoudswerkzaamheden uitvoert of accessoires vervangt;
  - na contact met vreemde voorwerpen of bij een ongebruikelijke vibratie
- ◆ Gebruik gereedschappen alleen bij daglicht of bij voldoende kunstmatige verlichting
- ◆ Onderschat de kracht van het toestel niet. Houd het toestel altijd in een veilige stand en in evenwicht

- ◆ Voorkom, indien mogelijk, het gebruik van het toestel in nat gras.
- ◆ Let vooral op hellingen op een veilige stand.
- ◆ Altijd lopen, nooit rennen.
- ◆ Houd de luchtopening altijd schoon.
- ◆ Richt de zuig-/blaasopening nooit op personen of dieren.

#### Onderhoud en opberging

- ◆ Zorg ervoor dat alle moeren, schroeven en bouten zijn vastgedraaid, om er zeker van te zijn dat het toestel zich in een veilige bedrijfsstoestand bevindt.
- ◆ Controleer de grasvanginrichtingen regelmatig op slijtage en vervormingen.
- ◆ Gebruik alleen reservesnijgereedschappen van het juiste type.
- ◆ Vervang om veiligheidsredenen versleten of beschadigde onderdelen.
- ◆ Ongebruikte elektrische gereedschappen moeten op een droge plaats worden neergelegd.

Het toestel kan aan ieder stopcontact met een zekering van minstens 10A (met een wisselspanning van 230 V) worden aangesloten. Het stopcontact moet worden beveiligd met een aardlekschakelaar. De afschakelstroom mag max. 30mA bedragen.

#### Veiligheidspictogrammen op het toestel (Fig. 8)

1. Vóór inbedrijfstelling gebruiksaanwijzing lezen.
2. Bij regen of sneeuw het toestel niet gebruiken. Toestel beschermen tegen vocht.
3. Hou derden weg uit de gevarenszone.
4. Oog- en gehoorbeschermer dragen.
5. Bij schoonmaak- en onderhoudswerkzaamheden het toestel uitschakelen en de netstekker uit het stopcontact verwijderen.

#### 4.0 Technische gegevens

Wisselstroommotor	230 V ~ 50 Hz
Vermogen	2000 Watt
Stationair toerental $n_s$ max	13000 t/min.
Luchtsnelheid	270 km/u
Zuigvermogen	780 m <sup>3</sup> /u
Volume van de opvangzak	ca. 45 l
Geluidsvermogen LWA	110 dB (A)
Geluidsdruk niveau LPA	90 dB (A)
Vibratie $a_{rh}$	< 2,5 m/s <sup>2</sup>

## 5.0 Montage

### 5.1. Montage zuigbuis (fig. 2,3)

- ◆ Steek eerst de voorste (1) en achterste zuigbuis (2) in elkaar. Let er wel op dat de buizen hoorbaar vastklikken.
- ◆ Vervolgens steekt u de zuigbuis de motorbehuizing in en maakt u de buis vast d.m.v. de beide sluitbeugels (3).

**Aanwijzing : Gelieve er op te letten dat vóór het vastmaken op het toestel altijd eerst de beide zuigbuizen vast aan elkaar verbonden zijn en dat ze vervolgens niet meer mogen worden uit elkaar genomen!**

**Aanwijzing : De bladzuiger is voorzien van een veiligheidsschakelaar en werkt slechts als de zuigbuis vastgemaakt is op het toestel.**

### 5.2. Opvangzak monteren (fig. 4)

- ◆ Steek de opvangzak (7) de stomp aan de motorbehuizing op; hij moet hoorbaar vastklikken. Haak dan de beide haakjes vast op de zuigbuis en op de motorbehuizing.

## 6.0 Vóór ingebruikneming

Stel het toestel pas in werking als de montage helemaal is voltooid. Vóór elke ingebruikneming dient de aansluitkabel van het toestel op tekens van een beschadiging te worden gecontroleerd; de kabel mag enkel in perfecte staat worden gebruikt.

## 7.0 Ingebruikneming

### 7.1. Riemlengte bepalen (fig. 1)

- ◆ De riemlengte van de draagriem (4) afstellen zodat de zuigbuis dicht over de grond kan worden geleid. De leirollen (9) aan het onderste uiteinde van de zuigbuis dienen tevens om de zuigbuis gemakkelijker over de grond te leiden.

### 7.2. Toestel aansluiten en aanzetten (fig. 5,6)

- ◆ De stekker van het toestel de koppeling van de aansluitkabel (verlengkabel) in steken.
- ◆ Aansluitkabel (6) van het toestel, zoals afgebeeld, beveiligen d.m.v. de aan het toestel voorhanden kabelontlasting.
- ◆ Voor het inschakelen AAN/UIT-schakelaar (5) in richting I schuiven, voor het uitschakelen AAN/UIT-schakelaar in richting 0 schuiven.

NL

### 7.3 Bedrijfsmodus kiezen

#### 7.3.1 Zuigen (fig. 7)

- ◆ Draai de hefboom (8) helemaal naar links naar de stand "zuigen". Dit kan zowel bij stilstaand alsook bij draaiend toestel gebeuren.

#### 7.3.2 Blazen (fig. 7)

- ◆ Draai de hefboom (8) helemaal naar rechts naar de stand "blazen". Dit kan zowel bij stilstaand alsook bij draaiend toestel gebeuren.
- ◆ Richt de luchtstraal naar voren en beweeg u langzaam om bladeren of tuinafval bijeen te blazen of van moeilijk toegankelijke plaatsen te verwijderen.

#### Let op !!

Maak vóór het blazen de opvangzak leeg. Anders zouden opgezogen bladeren / tuinafval opnieuw kunnen ontsnappen.

#### 7.3.3 Opvangzak leegmaken (fig. 1)

Maak de opvangzak (7) op tijd leeg. Bij een hoog vulniveau gaat het zuigvermogen duidelijk achteruit. Breng organisch afval naar de composteerinrichting.

- ◆ Toestel uitzetten en netstekker uit het stopcontact trekken.
- ◆ Ritssluiting aan de opvangzak (7) open trekken en opvangzak leegschudden.

### 8.0. Onderhoud

#### LET OP!

**Alle onderhouds-, service- en schoonmaakwerkzaamheden mogen enkel worden uitgevoerd als de netstekker uit het stopcontact getrokken is.**

- ◆ Het toestel mag niet worden schoongemaakt met een hogedrukreiniger of met stromend water.
- ◆ Geen agressieve reinigingsmiddelen gebruiken.
- ◆ Aan het einde van de werkzaamheden opvangzak afnemen, binnenstebuiten keren en grondig schoonmaken om het vormen van schimmel en onaangename geuren te voorkomen.
- ◆ Een erg vervuilde opvangzak kan met water en zeep worden gewassen.
- ◆ Bij stroefheid van de ritssluiting de tanden van de ritssluiting inwrijven met droge zeep.
- ◆ Hou het toestel en de ventilatiespleten steeds schoon.
- ◆ Verontreinigingen op het toestel met een

vochtige doek afwissen. Zuig- / blaasbuis bij vervuiling met een borstel schoonmaken.

- ◆ Op grond van vervuiling door opgezogen goed kan de beweeglijkheid van de overschakelhefboom (blazen / zuigen) worden verminderd. In dit geval de overschakelhefboom meermaals omzetten vanuit de stand zuigen naar de stand blazen en omgekeerd zodat de hefboom weer gemakkelijk draait.

### 9.0 Herstelling

Mocht er zich een defect voordoen laat dan het toestel enkel controleren door een geautoriseerde vakman of door een klantendienst-werkplaats.

### 10.0. Verwijdering

Zorg ervoor dat het toestel, de accessoires en de verpakking milieuvriendelijk worden gerecycleerd. Voor een soort bij soort recyclage zijn de kunststofstukken gekenmerkt.

### 11.0. Bestellen van wisselstukken (fig. 1).

Gelieve bij het bestellen van wisselstukken de volgende gegevens te vermelden :

- ◆ Type van het toestel
- ◆ Artikelnummer van het toestel
- ◆ Identnummer van het toestel
- ◆ Stuknummer van het gewenste wisselstuk

Positie.	Wisselstuknr.
1+2	34.330.60.01
3	34.330.60.03
4	34.330.60.04
5	34.330.60.05
7	34.330.60.07
9	34.330.60.09

**12.0 Foutopsporing**

<b>Fout</b>	<b>Mogelijke oorzaak</b>	<b>Verhelpen</b>
Het toestel start niet	Geen stroom in de stekker Kabel defect Aansluitingen aan de motor zitten los Zuigbuis niet naar behoren gemonteerd	Leiding en zekering controleren Controleren Door klantendienst-werkplaats laten controleren Op correcte montage letten

**E****1.0 Descripción del aparato  
(Fig. 1 y 1a)**

1. Tubo de aspiración anterior
2. Tubo de aspiración posterior
3. Estribo de cierre
4. Cinturón de transporte
5. Interruptor ON/OFF
6. Cable de red
7. Bolsa de recogida
8. Conmutador aspirar / soplar
9. Rodillos guía
10. Regulador de velocidad (sólo en ELS 2000 E)

**2.0 Uso adecuado**

- ◆ El aspirador / soplador de hojas sólo está homologado para hojas y residuos del jardín tales como césped o ramas pequeñas. No está permitido darle otros usos.
- ◆ El aparato está concebido exclusivamente para uso privado de acuerdo con la finalidad indicada. Se definen como aparatos para uso de carácter privado tanto domésticos como en jardines aquellos aparatos que sean empleados en el ámbito particular tanto doméstico como en el jardín. Se excluye el uso en establecimientos públicos, parques, instalaciones deportivas, así como zonas agrícolas y forestales.

**3.0 Advertencias importantes**

Le rogamos se sirva de observar atentamente estas instrucciones de uso y sus advertencias. Utilice este manual para familiarizarse con el aparato, su uso correcto y las advertencias de seguridad pertinentes.

**Guarde siempre las instrucciones de seguridad en lugar seguro.**

Tenga en consideración los tiempos de servicio generales permitidos, así como las disposiciones locales para utilizar el aparato.

**Instrucciones de seguridad****Instrucciones**

- ◆ Le rogamos se sirva de observar atentamente estas instrucciones de uso. Familiarícese con los dispositivos de mando y regulación, así como el manejo adecuado del aparato.
- ◆ Nunca permita que los niños utilicen el aparato.
- ◆ Nunca permita que otras personas que no estén familiarizadas con estas instrucciones utilicen el

aparato. La edad mínima del usuario puede estar regulada por disposiciones locales.

- ◆ Nunca utilice el aparato cuando haya personas, en especial niños, o animales domésticos en las inmediaciones.
- ◆ El usuario es responsable de los daños o riesgos que se produzcan a terceros o a sus propiedades.

**Preparación**

- ◆ Cuando utilice el aparato, es recomendable llevar zapatos resistentes y pantalón largo.
- ◆ No lleve ropa holgada ni joyas mientras trabaje. Pueden ser captadas por el orificio de aspiración. Si trabaja al aire libre, es recomendable llevar guantes de goma y zapatos de suela antideslizante. Póngase una redcecilla para el cabello si tiene el pelo largo.
- ◆ Póngase gafas de protección mientras trabaje.
- ◆ Póngase una mascarilla cuando realice trabajos en los que se produzca gran cantidad de polvo.
- ◆ Antes de cada uso, controle el aparato, el cable de conexión y la alargadera. Trabaje sólo si el aparato está en perfecto estado y no presenta ningún daño. Las piezas dañadas deben ser sustituidas inmediatamente por un electricista profesional.
- ◆ Nunca utilice el aparato cuando los dispositivos de protección o apantallamientos estén dañados o falte algún dispositivo de seguridad como, por ejemplo, los dispositivos de desviación y/o de recogida de césped.
- ◆ Solo se podrán utilizar alargaderas homologadas para realizar trabajos en el exterior. Las alargaderas utilizadas han de presentar una sección mínima de 1,5 mm<sup>2</sup>. Los enchufes deben estar dotados de contactos de seguridad y llevar una protección a prueba de salpicaduras.

**Servicio**

- ◆ Tire del cable siempre hacia atrás para que se mantenga en la parte trasera del aparato en todo momento.
- ◆ Cuando el cable de conexión o alargadera esté dañado; retire el enchufe de la toma.
- ◆ No traslade el aparato sosteniéndolo por el cable
- ◆ Retire el enchufe de la toma:
  - cuando no utilice el aparato, lo transporte o lo deje sin vigilancia;
  - cuando controle el aparato, lo limpie o retire cualquier obstáculo que bloquee;
  - cuando realice trabajos de limpieza o mantenimiento o cambie accesorios;

– al entrar en contacto con cuerpos extraños o en caso de vibración anormal

- ◆ Sólo utilice la herramienta a la luz del día o con suficiente iluminación artificial
- ◆ No infravalore la fuerza del aparato. Adopte una posición segura y guarde en todo momento el equilibrio.
- ◆ Siempre que sea posible, evite utilizar el aparato en césped húmedo.
- ◆ Se ha de guardar especialmente una posición segura en caso de pendientes.
- ◆ Camine siempre, jamás corra.
- ◆ Mantenga siempre limpios los orificios de ventilación.
- ◆ Nunca apunte con el orificio de aspiración / soplado a personas o animales.

#### Mantenimiento a la hora de guardarlo

- ◆ Asegúrese de que, todas las tuercas, tornillos y bulones siempre estén sujetos para garantizar que el aparato se encuentre en un estado de servicio seguro.
- ◆ Compruebe continuamente que los dispositivos de recogida de césped no presenten desgaste ni deformaciones.
- ◆ Sólo utilice herramientas de corte que sean del tipo correcto.
- ◆ Por motivos de seguridad, deberá sustituir las piezas desgastadas o dañadas.
- ◆ Deberá colocar las herramientas eléctricas que no utilice en un lugar seco.

El aparato se puede conectar a cualquier enchufe protegido con un mín. de 10A (con tensión de 230 V). El enchufe se debe proteger con un interruptor de corriente de defecto (FI). La corriente de liberación no debe superar los 30mA máx.

#### Pictogramas de seguridad en el aparato (fig. 8)

1. Lea el manual de instrucciones de uso antes de la puesta en marcha.
2. No utilice el aparato cuando llueva o nieve. Mantenga el aparato alejado de la humedad.
3. Mantenga a terceras personas fuera de la zona de peligro.
4. Póngase gafas de trabajo y protectores auditivos.
5. Desconecte el aparato cuando vaya a realizar trabajos de limpieza o mantenimiento y retire el enchufe.

#### 4.0 Características técnicas

Motor de corriente alterna	230V ~ 50Hz
Potencia	2000 vatios
Velocidad en vacío n0 máx.	13000 r.p.m.
Velocidad del aire	270 km/h
Potencia de aspiración	780 m <sup>3</sup> /h
Volumen de la bolsa de recogida aprox.	45 l
Nivel de potencia acústica LWA	110 dB (A)
Nivel de presión acústica LPA	90 dB (A)
Vibración ah	< 2,5 m/s <sup>2</sup>

#### 5.0 Montaje

##### 5.1. Montaje tubo de aspiración (fig. 2, 3)

Primero conecte el tubo de aspiración anterior (1) al posterior (2). Asegúrese de que estén bien enclavados (se oye).

Seguidamente, introduzca el tubo de aspiración en la carcasa del motor y fíjelo con ambos estribos de cierre (3).

**Advertencia: Antes de fijarlo al aparato, compruebe siempre primero que ambos tubos estén unidos entre sí de tal forma que no se puedan desarmar.**

**Advertencia: El aspirador de hojas está equipado con un interruptor de seguridad y sólo funciona cuando el tubo de aspiración está fijado al aparato.**

##### 5.2. Montaje bolsa de recogida (fig. 4)

Introduzca la bolsa de recogida (7) por medio del apoyo en la carcasa del motor y asegúrese de que esté bien enclavada. Seguidamente, cuelgue los dos ganchos en el tubo de aspiración y en la carcasa del motor.

#### 6.0 Antes de la puesta en marcha

- ◆ Ponga el aparato en servicio una vez haya realizado el montaje por completo. Antes de cada puesta en marcha, se deberá comprobar que el cable de conexión del equipo no presente señales de deterioro y sólo se deberá utilizar en estado perfecto.

**E****7.0 Puesta en marcha****7.1. Determine la longitud del cinturón (fig. 1)**

- ◆ Regular la longitud del cinturón (4) de tal forma que el tubo de aspiración pueda ser llevado sin entrar en contacto con el suelo. Adicionalmente, los rodillos guía (9), situados en el extremo inferior del tubo de aspiración, sirven para llevarlo con mayor facilidad sobre el suelo.

**7.2. Conexión y encendido del aparato (fig. 5, 6)**

- ◆ Introduzca el enchufe en la pieza de acoplamiento del cable de conexión de equipo (prolongación).
- ◆ Asegure el cable de conexión del equipo (6) con la descarga disponible de tracción del cable en el aparato según se ilustra.
- ◆ Para conectar el interruptor ON/OFF (5), desplácelo hacia 1 y, para desconectarlo, desplácelo hacia 0.

**7.3 Seleccionar régimen de funcionamiento****7.3.1 Aspirar (fig. 7)**

- ◆ Gire completamente la palanca (8) hacia la izquierda hasta "aspirar". Esto se puede realizar tanto cuando el aparato está parado como cuando está en funcionamiento.

**7.3.2 Soplar (fig. 7)**

- ◆ Gire completamente la palanca (8) hacia la derecha hasta "soplar". Esto se puede realizar tanto cuando el aparato está parado como cuando está en funcionamiento.
- ◆ Dirija el chorro de aire hacia delante y muévase lentamente para juntar las hojas o los residuos del jardín o para retirarlos de lugares de difícil acceso.

**¡Atención!**

- ◆ Antes de soplar, vacíe la bolsa de recogida. De lo contrario, podría escaparse el material ya aspirado.

**7.3.3 Vaciar bolsa de recogida (fig. 1)**

Vacíe la bolsa de recogida (7) puntualmente. Cuando la bolsa está muy llena, la fuerza de aspiración se debilita de forma considerable. Destine para compost los residuos orgánicos.

- ◆ Desconecte el aparato y retire el enchufe.
- ◆ Abra la cremallera de la bolsa de recogida (7) y vacíela del material aspirado.

**8.0 Mantenimiento y cuidados****¡ATENCIÓN!**

**Los trabajos de mantenimiento, servicio y limpieza sólo se deberán realizar cuando el cable esté desenchufado.**

- ◆ No se deberá limpiar el aparato con una limpiadora a alta presión o con agua corriente.
- ◆ No utilice productos de limpieza abrasivos.
- ◆ Una vez finalizado el trabajo, retire la bolsa de recogida, vuélvela y límpiela a fondo para evitar que se produzca moho u olores desagradables.
- ◆ Una bolsa de recogida muy sucia se podrá limpiar con agua y jabón.
- ◆ En caso que aparezcan dificultades a la hora de cerrar la cremallera, frote los dientes de la cremallera con jabón seco.
- ◆ Mantenga siempre limpios tanto el aparato como las ranuras de ventilación.
- ◆ Limpie la suciedad del aparato con un paño húmedo. Limpie la suciedad del tubo de aspiración / soplado con un cepillo.
- ◆ Debido a la suciedad producida por el material aspirado, se puede dañar la marcha suave de la palanca de cambio (soplar / aspirar). En este caso, la marcha suave de la palanca de cambio se vuelve a ajustar tras cambiar varias veces de aspirar a soplar.

**9.0 Reparación**

En caso de que se produjeran averías, lleve el aparato a un especialista autorizado o un taller de servicio técnico.

**10.0. Eliminación de residuos**

Es necesario deshacerse del aparato, de los accesorios y del embalaje de manera ecológica para facilitar su posterior reciclaje. Las piezas de plástico están marcadas para su reciclaje clasificado.

**11.0. Pedido de piezas de repuesto (fig. 1)**

A la hora de pasar pedido de piezas de repuesto, es preciso que indique los siguientes datos:

- ◆ Tipo de aparato
- ◆ Número de artículo del aparato
- ◆ Número de identificación del aparato
- ◆ Número de la pieza de repuesto requerida



Pos.	Núm. pieza de repuesto
1+2	34.330.60.01
3	34.330.60.03
4	34.330.60.04
5	34.330.60.05
7	34.330.60.07
9	34.330.60.09

### 12.0 Plan para localización de fallos

Fallo	Posibles causas	Solución
El aparato no arranca	Enchufe sin corriente Cable defectuoso Se han soltado las conexiones en el motor El tubo de aspiración no está montado correctamente	Compruebe cable y fusible Compruébelo Un especialista autorizado deberá comprobarlo Tenga en cuenta el montaje correcto

**FIN****1.0 Laitteen kuvaus (kuva 1)**

1. Imuputki edessä
2. Imuputki takana
3. Lukitusjousi
4. Kantohihna
5. Päälle-pois-katkaisin
6. Verkkojohto
7. Lehtipussi
8. Imu-puhallus-vaihtokytkin
9. Juoksurulla
10. Kierrosluvun säädin (ainoastaan mallissa ELS 2000 E)

**2.0 Määräysten mukainen käyttö**

- ◆ Lehti-imuri/-puhallin on tehty vain lehtiä ja puutarhajätteitä kuten esim. ruohoa, pieniä oksia tms. varten. Muunlainen käyttö ei ole sallittu.
- ◆ Se on laadittu käytettäväksi käyttötarkoitukseensa vain yksityisissä kotitalouksissa. Yksityiskoti- ja puutarhalaitteiksi katsotaan sellaiset laitteet, joita käytetään yksityiskodeissa ja puutarhoissa. Niitä ei kuitenkaan saa käyttää julkisissa tiloissa, puistoissa, urheilukentillä tai maa- ja metsätaloudessa.

**3.0 Tärkeitä ohjeita**

Lue käyttöohje huolellisesti läpi ja noudata siinä annettuja määräyksiä. Tutustu tämän käyttöohjeen avulla laitteeseen, sen oikeaan käyttöön sekä sitä koskeviin turvallisuusmääräyksiin.

Noudata aina vain yleisesti sallittuja käyttöaikoja sekä myös kuntakohtaisia, laitteiden käyttöä koskevia määräyksiä.

**Säilytä käyttöohje aina huolella!****Turvallisuusmääräykset**

- ◆ **Opastus**
- ◆ Lue tämä käyttöohje huolella läpi ennen käyttöä. Perehdy laitteen ohjaukseen ja säätölaitteisiin sekä sen määräysten mukaiseen käyttöön.
- ◆ Älä koskaan anna lasten käyttää laitetta.
- ◆ Älä koskaan anna sellaisten muiden henkilöiden, jotka eivät ole tutustuneet näihin määräyksiin, käyttää laitetta. Paikalliset määräykset saattavat ilmoittaa käyttäjän vähimmäisiän.

- ◆ Älä käytä laitetta koskaan silloin kun lähellä on muita henkilöitä, erityisesti lapsia, tai eläimiä.
- ◆ Käyttäjä on vastuussa ulkopuolisia uhkaavista vaaratilanteista ja heille sattuneista henkilö- tai omaisuusvahingoista

**Valmistelu**

- ◆ Käytä laitteen kera työskennellessäsi aina tukevia jalkineita ja pitkälahkeisia housuja.
- ◆ Älä käytä liian väliä vaatteita tai koruja. Ne saattavat joutua imuaukkoon. Kun työskentelet ulkosalla, suosittelemme kumihansikkaita ja luistamattomia jalkineita. Käytä hiusverkkoa pitämään pitkät hiukset aloillaan.
- ◆ Käytä työskennellessäsi suojalaseja.
- ◆ Käytä pölyväivissä töissä hengityssuojanaamaria.
- ◆ Tarkasta ennen laitteen jokaista käyttöä laite, liitäntäjohto ja jatkojohto. Käytä työssäsi ainoastaan moitteetonta, vahingoittumatonta laitetta. Vaurioituneiden osien vaihtaminen uusiin tulee antaa viipymättä sähköalan ammattihenkilön toimeksi.
- ◆ Älä koskaan käytä laitetta, jonka turvallisuusvarusteet tai suojukset ovat vialliset tai jonka suojavarusteet, kuten esim. ohjauspellit ja/tai ruohonkeräyslaitteet, puuttuvat kokonaan.
- ◆ Ulkona työskennellessä saa käyttää ainoastaan tähän tarkoitukseen hyväksytyjä jatkojohtoja. Käytettyjen jatkojohtojen läpimittaan tulee olla vähintään 1,5 mm<sup>2</sup>. Pistoliittimien tulee olla maadoitettuja ja suojattu roiskevedeltä.

**Käyttö**

- ◆ Vie laitteen liitäntäjohto aina taaksepäin pois laitteesta.
- ◆ Jos verkko- tai jatkojohto on vahingoittunut, irrota pistoke pistorasiasta.
- ◆ Älä kannata laitetta johdosta.
- ◆ Irroita pistoke pistorasiasta:
  - kun et käytä laitetta, kun kuljetat sitä tai jätät sen valvomatta;
  - kun tarkastat tai puhdistat laitetta tai poistat siitä tukkeumia;
  - kun suoritat puhdistus- tai huoltotoimia tai vaihdat varusteita toisiin;
  - kun se on törmännyt vieraisiin esineisiin tai tärisee tavallista voimakkaammin.
- ◆ Käytä työkaluja vain päivänvalossa tai riittävän voimakkaassa keinovalaisuksessa
- ◆ Älä aliarvioi laitteen voimaa. Säilytä aina tukeva asento ja tasapainosi.
- ◆ Vältä laitteen käyttöä määrässä ruohossa, mikäli suinkin mahdollista.

- ◆ Pidä tuuletusaukot aina puhtaina.
- ◆ Älä kohdista imu-/puhallusaukkoa koskaan ihmisiin tai eläimiin.

#### Huolto ja säilytys

- ◆ Huolehdi siitä, että kaikki mutterit, ruuvit ja pultit on aina kiristetty tiukkaan, jotta voit olla varma laitteen turvallisuudesta käyttökunnosta.
- ◆ Tarkasta ruohonkeräyslaitteet usein kulumien ja vääristymien suhteen
- ◆ Käytä vain oikeatyyppisiä leikkurin varaosia.
- ◆ Vaihda kuluneet tai vahingoittuneet osat turvallisuusyistä heti uusiin.
- ◆ Sähkötyökaluja, jotka eivät ole käytössä, tulee säilyttää kuivissa tiloissa.

Laitteen saa liittää jokaiseen väh. 10A varokkeella varmistettuun pistorasiaan (230 V vaihtovirtaan). Pistorasia tulee varmistaa vuotovirralla suojakatkaisimella (FI). Sen laukaisuvirta saa olla korkeintaan 30mA.

#### Laitteessa olevat turvallisuuskuviot (kuva 8)

1. Lue käyttöohje ennen käyttöönottoa.
2. Älä käytä laitetta vesi- tai lumisateessa. Suojaa laite kosteudelta.
3. Pidä muut henkilöt poissa vaara-alueelta
4. Käytä suojalaseja ja kuulonsuojaimia
5. Sammuta laite ja irrota verkkopistoke puhdistus- ja huoltotoimien ajaksi.

#### 4.0 Tekniset tiedot

Vaihtovirtamoottori	230V ~ 50 Hz
Teho	2000 Watt
Tyhjäkäyntikierrosluku $n_0$	13.000 min <sup>-1</sup>
Ilman nopeus	270 km/h
Imuteho	780 m <sup>3</sup> /h
Lehtipussin koko	n. 45 l
Äänen tehotasoa LWA	110 dB (A)
Äänen painetasoa LPA	90 dB (A)
Tärinä ah	< 2,5 m/s <sup>2</sup>

#### 5.0 Asennus

##### 5.1. Imuputken asennus (kuvat 2,3)

Työnnä ensin etumainen (1) ja takimmainen imuputki (2) yhteen. Tarkkaile, että kuulet yhteenliittymisen napsahduksen.

Työnnä sitten imuputki moottorin kuoreen ja kiinnitä se paikalleen molempien lukitusjousien (3) avulla.

**Viite: Huolehdi siitä, että molemmat imuputket on liitetty lujasti toisiinsa ennen kuin ne liitetään laitteeseen, ja ettei niitä saa sen jälkeen enää purkaa osiin!**

**Viite: lehti-imuri on varustettu turvallisuuskatkaisimella ja toimii vain silloin, kun imuputki on kiinnitetty laitteeseen.**

##### 5.2. Lehtipussin asennus (kuva 4)

Työnnä lehtipussi (7) moottorin kuoreen olevaan nysään ja tarkkaile, että kuulet yhteenliittymisen napsahduksen. Ripusta sitten molemmat koukut imuputkeen ja moottorin kuoreen.

#### 6.0 Ennen käyttöönottoa

- ◆ Ota laite käyttöön vasta kun olet suorittanut asennustyöt täysin loppuun. Ennen joka käynnistystä tulee tarkastaa, onko laitteen liitäntäjohdossa merkkejä vahingoittumisesta. Sitä saa käyttää vain moitteettomassa kunnossa.

#### 7.0 Käyttöönotto

##### 7.1. Hihnan pituuden säätö (kuva 1)

- ◆ Säädä kantohihnan (4) pituus niin, että voit kuljettaa imuputkea hieman maanpinnan yläpuolella. Lisäksi imuputken kuljettamista maan pinnalla helpottavat imuputken alapäässä olevat ohjauksellat (9).

##### 7.2. Laitteen liittäminen verkkoon ja käynnistys (kuvat 5,6)

- ◆ Työnnä laitteen sähköpistoke liitäntäjohdon (jatkojohdon) pistorasiaan.
- ◆ Varmista laitteen liitäntäjohto (6) laitteessa olevan johdon vedonestopinteellä kuvan mukaisesti.
- ◆ Työnä päälle-pois-katkaisinta (5) suuntaan I laitteen käynnistämiseksi ja suuntaan 0 laitteen sammuttamiseksi.

##### 7.3 Käyttötavan valinta

###### 7.3.1 Imu (kuva 7)

- ◆ Käännä vipua (8) täysin vasemmalle kohtaan „Imu“. Tämän voit tehdä sekä laitteen ollessa pysähdyksissä että laitteen käydessä.

###### 7.3.2 Puhallus (kuva 7)

- ◆ Käännä vipua (8) täysin oikealle kohtaan

**FIN**

Puhallus". Tämän voit tehdä sekä laitteen ollessa pysähdyksissä että laitteen käydessä.

Suuntaa ilmavirta eteenpäin ja liiku hitaasti kerätäksesi lehdet tai puutarhajätteet puhaltamalla kokoon tai poistaaksesi ne vaikeasti tavoitettavista paikoista.

**Huomio!**

Tyhjennä lehtipussi ennen puhallusta. Muuten saattaa sisäänimetty materiaali puhaltua ulos.

**7.3.3 Lehtipussin ja esieroitimen tyhjennys (kuvat 1)**

Tyhjennä lehtipussi (7) hyvissä ajoin. Jos pussi on täynnä, niin imuteho heikkenee huomattavasti. Vie orgaaniset jätteet kompostoitavaksi.

- ◆ Sammuta laite ja irroita verkkopistoke.
- ◆ Avaa lehtipussin (7) vetoketju ja kaada sisäänimetty materiaali pois.

**8.0 Huolto ja hoito****HUOMIO!**

**Kaikki huolto-, hoito- ja puhdistustoimet saa suorittaa vain kun verkkopistoke on irroitettu pistorasiasta.**

- ◆ Laitetta ei saa puhdistaa painepesurilla tai juoksevalla vedellä.
- ◆ Älä käytä syövyttäviä puhdistusaineita.
- ◆ Kun työ on suoritettu loppuun, irroita lehtipussi, käännä se nurinpäin ja puhdista perusteellisesti, jotta siihen ei pääse syntymään hometta tai epämiellyttävää hajua.
- ◆ Pahasti likaantuneen lehtipussin voi pestä vedellä ja saippualla.
- ◆ Jos vetoketju kulkee huonosti, voi vetoketjun hampaisiin hieroa kuivaa saippuaa.
- ◆ Pidä laite ja sen tuuletusraot aina puhtaina.
- ◆ Pyyhi lika pois laitteesta kostealla rievulla. Jos imu-/puhallusputki on likaantunut, voit puhdistaa sen harjalla.
- ◆ Imettävä materiaali saattaa liata vaihtokatkaisimen (Imu/Puhallus), jolloin se liikkuu huonosti. Tässä tapauksessa auttaa, jos vaihtokatkaisinta käännetään useampaan kertaan asennosta toiseen, jolloin se liikkuu jälleen helposti.

**9.0 Korjaukset**

Jos laitteen käytössä ilmenee häiriöitä, tulee se toimittaa ainoastaan valtuutetun huoltokorjaamon tai alan ammattihenkilön tarkastettavaksi.

**10.0 Käytöstäpoisto**

Laitte, sen varusteet sekä pakkaus tulee toimittaa ympäristöystävälliseen kierrätyspisteeseen. Muoviosissa on asianmukaiset merkinnät lajinnukaista lajittelua varten.

**11. Varaosatilaus (fig. 1)**

Varaosatilauksen tulee sisältää seuraavat tiedot:

- Laitteen tyyppi
- Laitteen tuotenumero
- Laitteen tunnusnumero
- Tarvittavan varaosan varaosanumero.

Pos.	No.
1+2	34.330.60.01
3	34.330.60.03
4	34.330.60.04
5	34.330.60.05
7	34.330.60.07
9	34.330.60.09

FIN

## 12.0 Häiriönetsintäkaavio

Häiriö	Mahdollinen syy	Poisto
Laite ei käynnisty	pistokkeessa ei ole virtaa johto viallinen moottorin liitännät irronneet imuputkea ei ole asennettu oikein	tarkasta johto ja varoke tarkasta anna houltopalvelun tarkastaa laite asenna laite aina houlella ja oikein

I

## 1.0 Descrizione dell'utensile (Fig. 1)

1. Tubo di aspirazione anteriore
2. Tubo di aspirazione posteriore
3. Barretta di chiusura
4. Tracolla
5. Interruttore ON/OFF
6. Cavo di alimentazione
7. Sacchetto di raccolta
8. Commutatore aspirazione/soffiaggio
9. Rotella
10. Regolatore del numero di giri (soltanto per l'ELS 2000 E)

## 2.0 Uso corretto

- ◆ L'aspiratore/soffiatore per foglie è omologato soltanto per fogliame e rifiuti di giardino come erba e rametti. Un uso diverso non è consentito.
- ◆ L'utensile è stato concepito esclusivamente per l'uso privato corrispondente all'impiego previsto. Si considerano apparecchi per l'ambito privato di casa e giardino quelli impiegati per l'uso privato in casa e in giardino. Non devono venire usati nei giardini pubblici, parchi, impianti sportivi e nemmeno in campo agricolo o forestale.

## 3.0 Avvertenze importanti

Leggete attentamente le istruzioni per l'uso e attenetevi alle avvertenze. Usatele per conoscere bene l'utensile, il suo uso corretto nonché le avvertenze di sicurezza.

Rispettate gli orari per il funzionamento generalmente permessi ed i regolamenti comunali per l'uso di apparecchi.

**Conservate sempre con cura le istruzioni per l'uso!**

### Avvertenze di sicurezza

#### Introduzione

- ◆ Leggete attentamente queste istruzioni per l'uso. Informatevi bene sui dispositivi di comando e di regolazione e sull'uso corretto dell'apparecchio.
- ◆ Non permettete mai ai bambini di adoperare l'apparecchio.
- ◆ Non permettete mai ad altre persone, che non sono pratiche delle istruzioni, di adoperare l'apparecchio. Le norme locali possono

- prescrivere l'età minima dell'utilizzatore.
- ◆ Non adoperate mai l'apparecchio se nelle vicinanze ci sono delle persone, in particolare bambini, o animali.
- ◆ L'utilizzatore è responsabile in caso di incidenti o di rischi nei confronti di terzi relativamente a danni alle persone e alle cose.

#### Preparazione

- ◆ Portate sempre scarpe robuste e pantaloni lunghi quando adoperate l'apparecchio.
- ◆ Non portate indumenti ampi o gioielli. Potrebbero essere presi dall'apertura di aspirazione. Eseguendo lavori all'aperto si consiglia di portare guanti di gomma e scarpe che non scivolano. Se avete i capelli lunghi, raccoglieteli in una retina.
- ◆ Portate occhiali protettivi durante il lavoro.
- ◆ Usate una maschera protettiva in caso di lavori con produzione di polvere.
- ◆ Prima di ogni utilizzo controllate l'apparecchio, il cavo di alimentazione ed il cavo di prolunga. Utilizzate l'apparecchio solo se questo è in perfette condizioni e non presenta danni. Le parti danneggiate devono essere immediatamente sostituite da un elettricista.
- ◆ Non utilizzate mai l'apparecchio con dispositivi protettivi o schermature danneggiate o dispositivi di sicurezza mancanti come dispositivi di deflessione e/o dispositivi di raccolta erba.
- ◆ In caso di uso all'aperto si devono utilizzare esclusivamente cavi di prolunga appositamente omologati. I cavi di prolunga utilizzati devono avere una sezione minima di 1,5 mm<sup>2</sup>. I collegamenti ad innesto devono presentare contatti protetti ed essere riparati dagli spruzzi d'acqua.

#### Esercizio

- ◆ Tenete il cavo di alimentazione dell'apparecchio sempre dietro all'apparecchio.
- ◆ Se il cavo elettrico o il cavo di prolunga o sono danneggiati, staccate la spina dalla presa.
- ◆ Non utilizzare il cavo della corrente per trasportare l'elettrotenensile.
- ◆ Staccate la spina dalla presa:
  - quando non utilizzate l'elettrotenensile, lo trasportate o lo lasciate inosservato;
  - quando controllate l'utensile, lo pulite o ne staccate i blocchi;
  - quando espletate dei lavori di pulizia o di manutenzione o quando sostituite degli accessori;
  - dopo il contatto con corpi estranei o nel

- ◆ Usate gli attrezzi solo con la luce del giorno o con un'illuminazione artificiale sufficiente.
- ◆ Non sottovalutate la forza. Mantente sempre una posizione sicura e l'equilibrio.
- ◆ Evitate, se possibile, l'uso dell'apparecchio nell'erba bagnata.
- ◆ Fate particolare attenzione ad una posizione sicura nei pendii.
- ◆ Cercate sempre di camminare e mai di correre.
- ◆ Tenete l'apertura di aspirazione sempre pulita.
- ◆ Non direzionate mai l'apertura di aspirazione e soffiaggio su persone o animali.

#### Manutenzione e magazzino

- ◆ Fate attenzione che tutti i dadi, le viti e i bulloni siano stretti bene, per assicurarvi che l'apparecchio si trovi in uno stato d'esercizio sicuro.
- ◆ Controllate spesso che il dispositivo di raccolta erba non presenti usura e deformazioni.
- ◆ Utilizzate solo attrezzi di ricambio per tosatura del tipo giusto.
- ◆ Per motivi di sicurezza è necessario sostituire i pezzi consumati o danneggiati.
- ◆ Attrezzi elettrici non utilizzati dovrebbero essere depositati in luogo asciutto.

L'utensile può essere allacciato ad ogni presa elettrica protetta per min. di 10A (con 230 V tensione alternata). La presa elettrica va protetta con un dispositivo per corrente di guasto (FI). La corrente di apertura deve arrivare a max. 30mA.

#### Pittogrammi di sicurezza sull'utensile (fig. 10)

1. Prima della messa in funzione leggere le istruzioni per l'uso.
2. Non usare l'elettrotensile in caso di pioggia o neve. Proteggere l'elettrotensile dall'umidità.
3. Tenere le altre persone lontane dalla zona di pericolo.
4. Indossare occhiali protettivi e cuffie antirumore.
5. In caso di lavori di pulizia e di manutenzione spegnere l'apparecchio e staccare la spina dalla presa.

#### 4.0 Dati tecnici

Motore a corrente alternata	230V - 50 Hz
Potenza	2000 Watt
Numero di giri a vuoto $n_0$	13.000 min <sup>-1</sup>
Velocità dell'aria	270 km/h
Portata di aspirazione	780 m <sup>3</sup> /h

Volume del sacco di raccolta	ca. 45 l
Livello di potenza sonora LWA	110 dB (A)
Livello di pressione acustica LPA	90 dB (A)
Vibrazione ah	< 2,5 m/s <sup>2</sup>

#### 5.0 Montaggio

##### 5.1. Montaggio tubo di aspirazione (Fig. 2.3)

Collegate prima il tubo di aspirazione anteriore (1) con quello posteriore (2). Assicuratevi di sentire lo scatto di arresto.

Poi inserite il tubo di aspirazione nella carcassa del motore e fissatelo con le due barrette di chiusura (3).

**Nota: fate attenzione che prima del fissaggio sull'elettrotensile i due tubi di aspirazione devono essere collegati bene tra di loro e non devono più venire smontati!**

**Nota: l'aspiratore/soffiatore di foglie è dotato di un 'interruttore di sicurezza e funziona soltanto se il tubo di aspirazione è fissato sull'elettrotensile.**

##### 5.2. Montaggio del sacchetto di raccolta (Fig. 4)

Inserite il sacchetto di raccolta (7) nel bocchettone sulla carcassa del motore e assicuratevi di sentire lo scatto di arresto. Quindi agganciate i due ganci al tubo di aspirazione e alla carcassa del motore.

#### 6.0 Prima della messa in esercizio

- Mettete l'utensile in esercizio solo dopo aver eseguito il montaggio completo. Prima di ogni messa in esercizio, controllate che il cavo di allacciamento dell'utensile non presenti segni di deterioramento e che venga usato solo se è in perfetto stato.

#### 7.0 Messa in esercizio

##### 7.1. Regolazione della lunghezza della tracolla (Fig. 1)

- ◆ Regolare la lunghezza della cinghia (4) in modo che il tubo di aspirazione possa venire condotto a pochissima distanza dal terreno. Inoltre le rotelle di guida (9) all'estremità del tubo di aspirazione servono a condurre più facilmente il tubo di aspirazione per terra.

##### 7.2. Collegamento e attivazione dell'elettrotensile (Fig. 5.6)

- ◆ Infilare la spina dell'apparecchio

**I**

- ◆ Assicurare secondo l'illustrazione il cavo di collegamento (6) con lo scarico della trazione che si trova sull'apparecchio.
- ◆ Per accendere l'elettro utensile spostare l'interruttore ON/OFF (5) in direzione I, per spegnerlo spostare l'interruttore ON/OFF in direzione O.

**7.3 Selezione del modo operativo****7.3.1 Aspirazione (Fig. 7)**

- ◆ Girate la leva (8) completamente a sinistra su "aspirazione". Questa operazione può avvenire sia ad apparecchio spento che ad apparecchio acceso.

**7.3.2 Soffiaggio (Fig. 7)**

- ◆ Girate la leva (8) completamente a destra su "soffiaggio". Questa operazione può avvenire sia ad apparecchio spento che ad apparecchio acceso.
- ◆ Orientate il getto d'aria in avanti e muovetevi lentamente per accumulare soffiando fogliame o rifiuti di giardino oppure per eliminarli da zone difficilmente accessibili.

**Attenzione!**

Svuotate il sacchetto di raccolta prima dell'azione di soffiaggio. Altrimenti del fogliame aspirato potrebbe fuoriuscire di nuovo.

**7.3.3 Svuotamento del sacco di raccolta e del preseparatori (fig. 1)**

Svuotate in tempo il sacco di raccolta (7). La portata di aspirazione si riduce considerabilmente in caso di un alto grado di riempimento. Portate al compostaggio i rifiuti organici.

- ◆ Spegnete l'utensile e staccate la spina dalla presa di corrente.
- ◆ Aprite la cerniera del sacco di raccolta (7) e svuotate il materiale aspirato.

**8.0 Manutenzione e cura****ATTENZIONE!**

**Per ogni operazione di manutenzione, di riparazione e di pulizia staccate la spina dalla presa di corrente.**

- ◆ L'utensile non deve venire pulito con idropulitrici o acqua corrente.
- ◆ Non usate detergenti aggressivi.
- ◆ raccolta, rovesciatelo e pulitelo a fondo per

evitare la formazione di muffa ed odori sgradevoli.

- ◆ Un sacco di raccolta molto sporco può essere lavato con acqua e sapone.
- ◆ Se la cerniera si apre difficilmente, strofinate i denti della cerniera con sapone asciutto.
- ◆ Tenete sempre puliti l'utensile e le fessure di areazione.
- ◆ Eliminate le impurità sull'utensile con un panno umido. Pulite il tubo di aspirazione/soffiatura in caso di impurità con una spazzola.
- ◆ A causa di impurità dovute al materiale aspirato può risultare più difficile muovere la leva di commutazione (aspirazione/soffiatura). In tal caso la mobilità della leva di commutazione si riottiene cambiando più volte tra aspirazione e soffiatura.

**9.0 Riparazione**

In caso di anomalie fare esaminare l'utensile esclusivamente da un tecnico autorizzato rispettivamente da un'officina del servizio assistenza.

**10.0 Smaltimento**

L'utensile, gli accessori e l'imballaggio dovrebbero essere portati al riciclaggio biologico. Per garantire un riciclaggio puro le parti in plastica sono contrassegnate.

**11. Commissione dei pezzi di ricambio (fig. 1)**

Volendo commissionare dei pezzi di ricambio, si dovrebbe dichiarare quanto segue:

- modello dell'apparecchio
- numero dell'articolo dell'apparecchio
- numero d'ident. dell'apparecchio
- numero del pezzo di ricambio del ricambio necessitato.

Pos.	No.
1+2	34.330.60.01
3	34.330.60.03
4	34.330.60.04
5	34.330.60.05
7	34.330.60.07
9	34.330.60.09



**12.0 Tabella per l'eliminazione delle anomalie**

<b>Anomalia</b>	<b>Possibile causa</b>	<b>Eliminazione</b>
Il motore non si avvia	non c'è corrente sull presa cavo difettoso attacchi del motore allentati  tubo di aspirazione non montato correttamente	controllare il cavo ed is fusibile controllare fare controllare da un'officina del servizio assistenza clienti assicurarsi del montaggio corretto

**H****1.0 A gép leírása (1 és 1 a ábra)**

1. Szívócső, elől
2. Szívócső, hátul
3. Zárkengyel
4. Heveder
5. Be- kikapcsoló
6. Hálózati vezeték
7. Felfogó zsák
8. Átkapcsoló szívni/fújni
9. Futógörgő
10. Fordulatszám szabályozó  
(csak az ELS 2000 E-nél)

**2.0 Rendeltetésszerű használat**

- ◆ A lombszívó/fúvó csak lombra és a kerti hulladéokra mint például fűre, kis ágakra van engedélyezve. Másfajta használat nem engedélyezett.
- ◆ Csak a rendeltetésének megfelelő privát használatra lett tervezve. Olyan készülékeket tekintünk privátház- és kertben használatosnak, amelyeket a privátházban és a kertbeni használatra alkalmaznak. Nem pedig nyilvános parkosított területeken, parkokban, sporttelepeken, valamint a mező- és az erdőgazdaságban.

**3.0 Fontos utasítások**

Kérjük olvassa el figyelmesen a használati utasítást és vegye figyelembe az abban foglalt utasításokat. Ismerkedjen meg a használati utasítás alapján a készülékkel, a helyes használatával, valamint a biztonsági utasításokkal.

**Őrizzze meg mindig jól a használati utasítást!**

Kérjük vegye figyelembe az általános engedélyezett üzemidőket, valamint a készülékekkel kapcsolatos közszégi előírásokat is.

**Biztonsági utasítások**

- ◆ Kérjük olvassa el figyelmesen a használati utasítást. Ismerkedjen meg a készülék irányító és szabályozó berendezéseivel valamint a készülék helyes használatával.
- ◆ Ne engedje sohasem gyerekeknek a készüléket használni.
- ◆ Ne engedje sohasem más személyeknek, akik nem járatosak ezekben az utasításokban, a készüléket használni. A helyi előírások

- előírhatják a kezelő alsó korhatárját.
- ◆ Ne használja a készüléket sohasem, ha személyek, főleg ha gyerekek vagy háziállatok vannak a közelben.
  - ◆ A kezelő felelős azokért a balesetekért vagy veszélyeztetésekért, amelyek harmadik személyekkel szemben, nekik személyesen vagy tulajdonuknak történnek.

**Előkészítés**

- ◆ Hordjon a készülék használatánál mindig egy szilárd lábbelit és hosszú nadrágot.
- ◆ Ne viseljen bő ruhát vagy ékszert. Ezeket elkaphatja a beszívónyílás. A szabadban történő munkánál gumikesztyű és tapadós lábbeli ajánlatos. Hosszú hajnál viseljen hajhálót.
- ◆ Viseljen a munkánál védőszemüveget.
- ◆ Porképző munkálatoknál használjon pormaszkot.
- ◆ Ellenőrizze le minden használat előtt a készüléket, a csatlakozóvezetékét és a hosszabbítókábelt. Csakis egy kifogástalan és hibátlan készülékkel dolgozzon. A károsult részeket egy elektronikus szakember által azonnal ki kell cseréltetni.
- ◆ Ne használja a készüléket sohasem, ha sérültek a védőberendezések vagy a védőköppenyek vagy ha hiányoznak a biztonsági berendezések mint például a térítő- és/vagy fűfelfogóberendezések.
- ◆ A szabadban történő munkánál, csakis arra engedélyezett hosszabbítókábeleket szabad használni. A használt hosszabbítókábelek átmérőjének legalább 1,5 mm<sup>2</sup> kell lennie. A csatlakozási dugóknak védőérintkezésszerűnek és fröccsenővíz védettnek kell lennie.

**Üzem**

- ◆ Vezesse a készülék csatlakozási kábeljét a készüléktől mindig hátrafelé el.
- ◆ Ha károsult az áram- vagy a hosszabbítókábel, akkor húzza ki a dugót a dugaszoló aljzatból.
- ◆ Ne hordja sohasem a készüléket a kábelnél fogva.
- ◆ Húzza ki a dugót a dugaszoló aljzataból:
  - ha nem használja, szállítja vagy felügyelet nélkül hagyja a készüléket;
  - ha leellenőrizi, tisztítsa a készüléket vagy a blokkolásokat eltávolítja;
  - ha tisztítási vagy karbantartási munkákat végez el vagy a tartozékokat cserélné ki;
  - idegen testekkel való érintkezés után vagy abnormális rezgések esetén.
- ◆ A szerszámot csakis napfénynél vagy elegendő

- ◆ mesterséges világításnál használni.
- ◆ Ne becsülje alá az erőt. Mindig egy biztos állást és egyensúlyt tartani.
- ◆ Kerülje el, ha lehetséges, a készülék üzemeltetését neves fűnél.
- ◆ Ügyeljen különösen a lejtőkön egy biztos állásra.
- ◆ Mindig menni, sohasem szaladni.
- ◆ Tartsa a szellőztetési nyílásokat mindig tisztán.
- ◆ Ne irányítsa sohasem a szívó- fűvónyílást személyekre vagy állatokra.

#### Karbantartás és tárolás

- ◆ Gondoskodjon arról, hogy minden anya, csavar és ék mindig feszesre legyen húzva, hogy biztos legyen abban, hogy a készülék egy biztonságos üzemi állapotban van.
- ◆ Ellenőrizze sűrűn le a fűfelfogóberendezést elkopásra és deformációra.
- ◆ Csak a helyes típusú pótvágószerszámokat használni.
- ◆ Biztonsági okokból cserélje ki az elkopott vagy károsult részeket.
- ◆ A nem használt elektromos szerszámokat egy száraz helyre kell lerakni.

A készüléket minden legalább 10 A-al biztosított (230 V-os váltakozóáramú) dugaszoló aljzatra rá lehet kapcsolni. A dugaszoló aljzatot egy hibaáramkapcsolóval (F1) kell biztosítani. A kioldóáram nagysága max. 30mA lehet.

#### Biztonsági piktogramok a készüléken (8-as ábra)

1. Olvassa el a használati utasítást mielőtt üzembe venné
2. Ne használja a készüléket esőnél vagy hónál. Óvja a készüléket a nedvességtől.
3. Tartson másokat a veszélyeztetett körön kívül.
4. Szem és hallásvédőt viselni.
5. Tisztítási és karbantartási munkáknál kikapcsolni a készüléket és a hálózati dugót kihúzni.

#### 4.0 Technikai adatok

Váltakozóáramú motor	230V ~ / 50 Hz
Teljesítmény	2000 Watt
Üresjáratú fordulatszám n0 max	13000 perc <sup>-1</sup>
Légsebesség	270 km/h
Szívóteljesítmény	780 m <sup>3</sup> /h
A felfogózsák űrtartalma	cca. 45 l
Hangteljesítménymérték LWA	110 dB (A)

Hangnyomásmérték LPA	90 dB (A)
Vibrálás ah	< 2,5 m/s <sup>2</sup>

#### 5.0 Összeszerelés

##### 5.1. A szívócső összeszerelése (2,3-as ábra)

Kérjük dugja először az elülső (1) és a hátsó szívócsövet (2) egybe. Kérjük ügyeljen egy halható bereteszelésre.

Ezután kérjük dugja be a szívócsövet a motorházba és rögzítse a két zárókengyel (3) segítségével.

**Utasítás: Kérjük vegye figyelembe, hogy a két szívócső feszesen egymással össze legyen kötve mielőtt ráerősítené a készülékre és hogy azután nem szabad őket ismét szétszedni!**

**Utasítás: A lombszívó egy biztonsági kapcsolóval van felszerelve és csak akkor működik, ha a szívócső rá van erősítve a készülékre.**

##### 5.2. A felfogózsák felszerelése (4-es ábra)

Kérjük dugja a felfogózsákat (7) a motorházon levő csöcsönkre és ügyeljen ennél egy halható bereteszelésre. Ezután akassza be mind a két kampót a szívócsővön is és a motorházon is.

#### 6.0 Üzembehelyezés előtt

- ◆ Csak akkor helyezze a készüléket üzembe, ha az összeszerelést teljesen elvégezte. Minden üzembehelyezés előtt felül kell vizsgálni a készülék csatlakozási vezetékét sérülések jeleire és csak egy kifogástalan állapotban szabad használni.

#### 7.0 Üzembehelyezés

##### 7.1. Meghatározni a heveder hosszát (1-es ábra)

- ◆ A heveder (4) szíjhosszát úgy beállítani, hogy a szívócsövet éppen a föld felet lehesen vezetni. Ezenkívül még a szívócső földön történő könnyebb vezetésére a szívócső végén levő vezetőgörgők szolgálnak.

##### 7.2. Rákapcsolni a készüléket és bekapcsolni (5,6-os ábra)

- ◆ Bedugni a készülék dugóját a készülék csatlakozási vezetékének (hosszabító) a csatlakoztatásába.
- ◆ A kép szerint biztosítani a készülék csatlakozási vezetékét (6) a készüléken levő Kábelhúzás mentesítővel.

**H**

- ◆ A bekapcsoláshoz a be-kikapcsolót (5) az I irányba tolni, a kikapcsoláshoz a be-kikapcsolót a 0 irányba tolni.

**7.3 Kiválasztani az üzemmódot****7.3.1 Szívni (7-es ábra)**

- ◆ Fordítsa az emelőkart (8) teljesen balra a „szívni”-ra. Ez történhet nyugalmi helyzetben úgy mint már futó készüléknél is.

**7.3.2 Fűjni (7-es ábra)**

- ◆ Fordítsa az emelőkart (8) teljesen jobbra a „fűjni”-ra. Ez történhet nyugalmi helyzetben úgy mint már futó készüléknél is.
- ◆ Irányítsa a légsugarat előre és mozogjon lassan azért hogy összefűjja a lombokat és a kerti hulladékokat ill. hogy eltávolítsa a nehezen hozzáférhető helyekről.

**Figyelem!!**

- ◆ Úrítse ki a fűvás előtt a felfogó zsákot. Mert különben ismét kiléphetnek a beszívott javak.

**7.3.3 A felfogózsák kiürítése (1-es ábra)**

Úrítse időben ki a felfogózsákot (7). Magas töltöttség esetében jelentősen alábbhagy a szívási teljesítmény. Juttassa az organikus hulladékokat a komposztáló felületre.

- ◆ Kikapcsolni a készüléket és kihúzni a hálózati dugót.
- ◆ Kinyitni a felfogózsákon (7) a cipzár és kiönteni a felszívott javakat.

**8.0 Karbantartás és ápolás****FIGYELEM!**

**Minden karbantartási, szerviz és tisztítási munkát csakis egy kihúzott hálózati dugó mellett szabad elvégezni.**

- ◆ A készüléket nem szabad magasnyomású tisztítóval vagy folyó vízzel tisztítani.
- ◆ Ne használjon éles tisztítószerket.
- ◆ A munka befejezése után levenni a felfogózsákot, kifordítani és alaposan megtisztítani, azért hogy elkerülje a penész és a kellemetlen szagok képződését.
- ◆ Egy erősen szennyezett felfogózsákot vízzel és szappannal lehet kimosni.
- ◆ Egy nehezen járó cipzárnál a cipzár fogait egy száraz szappannal bekenni.
- ◆ Tartsa a készüléket és a szellőztető nyílásokat mindig tisztán.
- ◆ A készüléken levő szennyeződések egy

nedves ronggyal letörölni. A szívó-/fűvőcsövet szennyeződések esetén egy kefével megtisztítani.

- ◆ A felszívott javak általi szennyeződés miatt megnehezedhet az átkapcsoló kar (fűvás/szívás) járatossága. Ebben az esetben többszöri szívásról fűvásra történő átkapcsolás után az átkapcsoló kar járatossága újból beállítható.

**9.0 Javítás**

Ha esetleg zavarok lépnek fel, akkor a készüléket csak egy jogosított szakember ill. egy vevőszolgálati műhely által felülvizsgáltatni.

**10.0. Megsemmisítés**

A készüléket, tartozékokat és a csomagolást egy természetbaráti újrahasznosításhoz kell juttatni. A fajtiszta újrahasznosításhoz a műanyagrészek külön meg vannak jelölve.

**11.0. Pótalkatrészek megrendelése (1-es ábra)**

A pótalkatrészek megrendelésénél a következő adatokat kell megadni:

- ◆ A készülék típusát
- ◆ A készülék cikkszámát
- ◆ A készülék ident-számát
- ◆ A szükséges pótalkatrész pótalkatrész-számát

Pozíció	pótalkatrész.-szám
1+2	34.330.60.01
3	34.330.60.03
4	34.330.60.04
5	34.330.60.05
7	34.330.60.07
9	34.330.60.09

## 12.0 Hibakeresési terv

Hiba	Lehetséges okok	Elhárításuk
A készülék nem indul	Nincs áram a hálózati csatlakozóban defektes a kábel Meglazúltak a csatlakozások a motron. Nincs helyesen felszerelve a szívócső	Felülvizsgálni a vezetéket és a biztosítót Leellenőrizni Felülvizsgáltatni a vevőszolgálati műhely által Ügyelni a helyes felszerelésre

**CZ****1.0 Popis přístroje (obr. 1 a 1a)**

1. Sací trubka vpředu
2. Sací trubka vzadu
3. Uzavírací třmen
4. Popruh na nošení
5. Za-/vypínač
6. Síť'ové vedení
7. Vak
8. Přepínač nasávat/vyfukovat
9. Vodicí kolečko
10. Regulátor otáček (pouze u ELS 2000 E)

**2.0 Použití podle způsobu určení**

- ◆ Zahradní vysavač / fukar je schválen pouze pro listí a zahradní odpady jako, tráva, malé větvičky. Jiné použití není dovoleno.
- ◆ Je koncipován pouze pro soukromé používání příslušně podle účelu použití. Za přístroje pro soukromou domácí a zahradní oblast jsou považovány ty, které jsou využity v soukromém domácím a zahradním sektoru. Ne ovšem ty k péči o veřejnou zeleň, parky, sportovní hřiště, jako též v zemědělství a lesnictví.

**3.0 Důležité pokyny**

Prosím přečtěte si pečlivě návod k použití a dbejte jeho pokynů. Na základě tohoto návodu k použití se seznámte s přístrojem, jeho správným použitím a s bezpečnostními pokyny.

**Návod k použití mějte stále dobře uložen!**

Prosím dbejte všeobecně povolených provozních časů, jako též komunálních předpisů k provozování přístrojů.

**Bezpečnostní pokyny****Úvod**

- ◆ Přečtěte si pečlivě tento návod k obsluze. Seznamte se s řídicími a regulačními zařízeními a řádným používáním přístroje.
- ◆ Nikdy nenechte děti přístroj používat.
- ◆ Nikdy nedovolte osobám, které návod k použití neznají, přístroj používat. Místní předpisy mohou stanovit minimální stáří uživatele.
- ◆ Nikdy přístroj nepoužívejte, pokud jsou v jeho blízkosti osoby, obzvláště\* děti, nebo domácí zvířata.
- ◆ Uživatel je zodpovědný za zranění nebo ohrožení, které se může přihodit třetím nebo

jejich majetku.

**Příprava**

- ◆ Při používání přístroje vždy nosit pevnou obuv a dlouhé kalhoty.
- ◆ Nenoste široké oblečení a šperky, mohly by být zachyceny sacím otvorem. Při práci na volném prostranství jsou vhodné gumové rukavice a pevná neklouzající obuv. V případě dlouhých vlasů noste vlasovou síť'ku.
- ◆ Při práci noste ochranné brýle.
- ◆ Při prašných pracích používejte masku na ochranu dýchacích cest.
- ◆ Před každým použitím zkontrolujte přístroj, přípojné vedení a prodlužovací kabel. Pracujte pouze s bezvadným a nepoškozeným přístrojem. Poškozené díly musí být okamžitě vyměněny odborným elektrikářem.
- ◆ Nikdy přístroj nepoužívejte s poškozenými ochrannými zařízeními nebo stínícími kryty nebo chybějícími bezpečnostními zařízeními, jako jsou odváděcí a/nebo zachytná zařízení trávy.
- ◆ Při práci na volném prostranství smí být používány pouze schválené prodlužovací kabely. Použité prodlužovací kabely musí vykazovat minimální průřez 1,5 mm<sup>2</sup>. Zástrčky musí vykazovat ochranné kontakty a být chráněné proti stříkající vodě.

**Provoz**

- ◆ Přípojné vedení přístroje vést vždy směrem dozadu od přístroje.
- ◆ Pokud je síť'ový nebo prodlužovací kabel poškozen; vytáhněte zástrčku ze zásuvky.
- ◆ Nenoste přístroj za kabel.
- ◆ Vytáhněte zástrčku ze zásuvky:
  - pokud přístroj nepoužíváte, transportujete ho nebo ho necháte bez dozoru;
  - pokud přístroj kontrolujete, čistíte jej nebo odstraňujete zablokování;
  - když provádíte čisticí nebo údržbové práce nebo vyměňujete příslušenství;
  - po kontaktu s cizími tělesy nebo při abnormálních vibracích
- ◆ Používejte nářadí pouze za denního světla nebo při dostatečném umělé osvětlení.
- ◆ Nepodceňovat sílu. Vždy dbát o bezpečný postoj a udržovat rovnováhu.
- ◆ Vyhněte se, pokud možno, používání přístroje v mokré trávě.
- ◆ Obzvláště\* na svazích dbejte na bezpečný postoj.
- ◆ Vždy jít, nikdy neběhat.
- ◆ Udržujte větrací otvory vždy čisté.

- ◆ Sací/foukací otvor nikdy nesměrovat na osoby a zvířata.

#### Údržba a uložení

- ◆ Starejte se o to, aby všechny matice, šrouby a čepy byly vždy pevně utaženy, abyste měli jistotu, že se přístroj nachází v bezpečném provozním stavu.
- ◆ Zařízení na zachytávání trávy často kontrolujte, zda nejsou opotřebená a zdeformována.
- ◆ Používat pouze náhradní řezací nástroje stejného typu.
- ◆ Z bezpečnostních důvodů vyměňte opotřebené nebo poškozené díly.
- ◆ Nepoužívané elektrické nářadí by mělo být uloženo na suchém místě.

Přístroj může být připojen na každou zásuvku s ochranným kontaktem (230 V střídavé napětí) jistěnou min. 10 A. Zásuvka musí být jistěna ochranným spínačem proti chybnému proudu (FI). Spouštěcí proud smí činit max. 30 mA.

#### Bezpečnostní piktogramy na přístroji (obr. 8)

1. Před uvedením do provozu přečíst návod k použití.
2. Nepoužívat přístroj za deště nebo sněhu. Přístroj chránit před vlhkostí.
3. Nepouštět třetí do oblasti nebezpečí přístroje
4. Nosit ochranu zraku a sluchu.
5. Při čistících a údržbových pracích přístroj vypnout a vytáhnout síťovou zástrčku.

#### 4.0 Technická data

Motor na střídavý proud	230V ~ 50 Hz
Výkon	2000 W
Počet otáček naprázdno $n_0$ max.	13000 min <sup>-1</sup>
Rychlost vzduchu	270 km/h
Sací výkon	780 m <sup>3</sup> /h
Objem vaku	cca 45 l
Hladina akustického výkonu LWA	110 dB (A)
Hladina akustického tlaku LPA	90 dB (A)
Vibratione $a_h$	< 2,5 m/s <sup>2</sup>

#### 5.0 Montáž

##### 5.1. Montáž sací trubky (obr. 2, 3)

Nejdříve prosím spojte přední (1) a zadní sací trubku (2). Dbejte prosím na slyšitelné zacvaknutí.

Poté prosím zastrčte sací trubku do krytu motoru a upevněte ji oběma uzavíracími třmeny (3).

**Pokyn: Dbejte prosím na to, aby před připevněním na přístroj byly vždy nejdříve pevně spolu spojeny obě sací trubky, které nesmějí být poté již rozpojeny!**

**Pokyn: Sběrač listí je vybaven bezpečnostním spínačem a funguje pouze, když je sací trubka upevněna na přístroji.**

##### 5.2. Montáž vaku (obr. 4)

Přetáhněte prosím vak (7) přes hrdlo na krytu motoru a dbejte přitom na slyšitelné zacvaknutí. Poté zahákněte oba háky na sací trubce a na krytu motoru.

#### 6.0 Před uvedením do provozu

Přístroj uveďte do provozu teprve tehdy, když jste kompletně provedli montáž. Před každým uvedením do provozu překontrolovat přípojné vedení přístroje, zda nevykazuje znaky poškození. Používáno smí být pouze vedení v bezvadném stavu.

#### 7.0 Uvedení do provozu

##### 7.1. Nastavit délku popruhu (obr. 1)

- ◆ Délku popruhu na nošení (4) nastavit tak, aby mohla být sací trubka vedena těsně nad zemí. Dodatečně slouží k lehkému vedení sací trubky po zemi vodicí kolečka (9) na spodním konci sací trubky.

##### 7.2. Přístroj připojit a zapnout (obr. 5,6)

- ◆ Zástrčku přístroje zastrčit do spojky přípojného vedení přístroje (prodlužovačky).
- ◆ Přípojné vedení přístroje (6) podle obrázku zajistit odlehčením od tahu kabelu nacházejícím se na přístroji.
- ◆ K zapnutí posunout za-/vypínač (5) ve směru I, k vypnutí ve směru 0.

**CZ****7.3 Zvolit druh provozu****7.3.1 Nasávání (obr. 7)**

- ◆ Páčku (8) otočte zcela doleva na "Saugen" (nasávat). Toto je možné provést jak při vypnutém, tak běžícím přístroji.

**7.3.2 Foukání (obr. 7)**

- ◆ Páčku (8) otočte zcela doprava na "Blasen" (foukat). Toto je možné provést jak při vypnutém, tak běžícím přístroji.
- ◆ Nasměrujte proud dopředu a pohybujte se pomalu, abyste listí nebo zahradní odpad sfoukli na hromadu, popř. jej odstranili z těžko přístupných míst.

**Pozor!** Před foukáním vyprázdněte vak. Jinak by mohl být vyfoukán již nasátý materiál.

**7.3.3 Vyprázdnit vak (obr. 1)**

Vyprázdněte vak (7) včas. Při velkém naplnění klesá zřetelně sací výkon. Organické odpady dejte na kompost.

- ◆ Přístroj vypnout a vytáhnout síťovou zástrčku.
- ◆ Zip na vaku (7) rozepnout a vysypat nasátý materiál.

**8.0 Údržba a péče****POZOR!**

Veškeré opravárenské, servisní a čistící práce smějí být prováděny pouze při vytažené síťové zástrčce.

- ◆ Přístroj nesmí být čištěn tlakovou myčkou nebo pod tekoucí vodou.
- ◆ Nepoužívat ostré čistící prostředky.
- ◆ Po ukončení práce sejmout vak, obrátit ho naruby a důkladně vyčistit, aby se zabránilo vzniku plísňě a nepříjemného zápachu.
- ◆ Silně znečištěný vak může být vyprán vodou a mýdlem.
- ◆ Pokud se nechá zip jen těžko rozepnout, zip natřít suchým mýdlem.
- ◆ Přístroj a větrací otvory udržujte stále čisté.
- ◆ Nečistoty na přístroji otřít vlhkým hadrem. Sací / foukací trubku při znečištění vyčistit kartáčkem.
- ◆ Z důvodů znečištění nasávaným materiálem může být ztížen chod prepínací páčky (nasávání/vyfukování). V tomto případě se po několikerém přepnutí z nasávání na foukání chod páčky opět obnoví.

**9.0 Oprava**

Pokud se eventuálně vyskytnou poruchy na přístroji, nechejte přístroj přezkontrolovat pouze u odborníka nebo dílnou zákaznického servisu.

**10.0. Likvidace**

Přístroj, příslušenství a balení by měly být recyklovány neškodně pro životní prostředí. Aby byla zajištěna správná recyklace podle druhů, jsou plastové části označeny.

**11.0. Objednání náhradních dílů (obr. 1)**

Při objednání náhradních dílů je třeba uvést následující údaje:

- ◆ Typ přístroje
- ◆ Číslo artiklu přístroje
- ◆ Identifikační číslo přístroje
- ◆ Číslo požadovaného náhradního dílu

Položka	Č. náhr. dílu
1+2	34.330.60.01
3	34.330.60.03
4	34.330.60.04
5	34.330.60.05
7	34.330.60.07
9	34.330.60.09



## 12.0 Plán hledání chyb

Chyba	Možná příčina	Odstranění
Přístroj se nerozbehne	žádný proud v zástrčce defektní kabel připojky na motoru uvolněné  sací trubka není správně namontovaná	překontrolovat vedení a pojistky překontrolovat nechat překontrolovat zákaznickým servisem dbát na správnou montáž

- D** EG Konformitätserklärung
- GB** EC Declaration of Conformity
- F** Déclaration de Conformité CE
- NL** EC Conformiteitsverklaring
- E** Declaracion CE de Conformidad
- P** Declaração de conformidade CE
- S** EC Konformitetsförklaring
- FIN** EC Yhdenmukaisuusilmoitus
- N** EC Konfirmitetserklæring
- RUS** EC Заявление о конформности
- HR** Dichiarazione di conformità CE
- RO** Declarație de conformitate CE
- TR** AT Uygunluk Deklarasyonu

# Einhell®

- GR** EC Δήλωση περί της ανταπόκρισης
- I** Dichiarazione di conformità CE
- DK** EC Overensstemmelseserklæring
- CZ** EU prohlášení o konformitě
- H** EU Konformkijelentés
- SL** EU Izjava o skladnosti
- PL** Oświadczenie o zgodności z normami Europejskiej Wspólnoty
- SK** Vyhásenie EU o konformite



**Laubsauger ELS 2000 / ELS 2000 E**

Der Unterzeichnende erklärt in Namen der Firma die Übereinstimmung des Produktes.

The undersigned declares in the name of the company that the product is in compliance with the following guidelines and standards.

Le soussigné déclare au nom de l'entreprise la conformité du produit avec les directives et normes suivantes.

De ondertekenaar verklaart in naam van de firma dat het product overeenstemt met de volgende richtlijnen en normen.

El abajo firmante declara, en el nombre de la empresa, la conformidad del producto con las directrices y normas siguientes.

O signatário declara em nome da firma a conformidade do produto com as seguintes directivas e normas.

Undertecknad förklarar i firmans namn att produkten överensstämmer med följande direktiv och standarder.

Allekirjoittanut ilmoittaa liikkeen nimissä, että tuote vastaa seuraavia direktiivejä ja standardeja.

Undertegnede erklærer på vegne av firmaet at produktet samsvarer med følgende direktiver og normer.

Подписавшийся подтверждает от имени фирмы что настоящее изделие соответствует требованиям следующих нормативных документов.

Az aláíró kijelenti, a cég nevében a termék megegyezését a következő irányvonalakkal és normákkal.

Subsemnatul declară în numele firmei că produsul respectă următoarele directive și standarde.

Imzalayan kiji, firma adına ürünüň aşagda anılan ýönetmeliklere we nomlara uýgun oldugunu beýan eder.

Ev onόματι της εταιρείας δηλώνει ο υπογεγραμμένος την συμμόρφωση του προϊόντος προς τους ακόλουθους κανονισμούς και τα ακόλουθα πρότυπα.

Il sottoscritto dichiara a nome della ditta la conformità del prodotto con le direttive e le norme seguenti.

På firmaets vegne erklærer undertegnede, at produktet imødekommer kravene i følgende direktiver og normer.

Nizej podpisany jmenem firmy prohlašuje, že výrobek odpovídá následujícím směrnici a normám.

Az aláíró kijelenti, a cég nevében a termék megegyezését a következő irányvonalakkal és normákkal.

Podpisani izjavljam v imenu podjetja, da je proizvod v skladnosti s sledečimi smernicami in standardi.

Nizej podpisany oświadcza w imieniu firmy, że produkt jest zgodny z następującymi wytycznymi i normami.

Podpisujući zavezane prehlasuje v mene firme, že tento výrobek je v súlade s nasledovnými smernicami a normami.

- |   |   |   |
|---|---|---|
| <input checked="" type="checkbox"/> <b>98/37/EG</b>   | <input type="checkbox"/> <b>89/686/EWG</b>  | <b>Hans Einhell AG</b><br>Wiesenweg 22<br>94405 Landau/Isar |
| <input checked="" type="checkbox"/> <b>73/23/EWG</b>  | <input type="checkbox"/> <b>87/404/EWG</b>  |   |
| <input type="checkbox"/> <b>97/23/EG</b>              | <input type="checkbox"/> <b>R&amp;TTED 1999/5/EG</b>  |   |
| <input checked="" type="checkbox"/> <b>89/336/EWG</b> | <input checked="" type="checkbox"/> <b>2000/14/EG: L<sub>wm</sub>108 dB(A); L<sub>wa</sub>110 dB(A)</b> |   |
| <input type="checkbox"/> <b>90/396/EWG</b>            |   |   |

EN 60335-1; EN 60335-2-100; EN55014-1; EN 55014-2; EN 61000-3-2; EN 61000-3-3; KBV V

Landau/Isar, den 13.05.2003

*Brunhözl*  
Brunhözl  
Leiter Produkt-Management

*Bauer*  
Bauer  
Produkt-Management

Archivierung / For archives: 3433060-45-4175500-E

## GARANTIEURKUNDE

Auf das in der Anleitung bezeichnete Gerät geben wir 2 Jahre Garantie, für den Fall, dass unser Produkt mangelhaft sein sollte. Die 2-Jahres-Frist beginnt mit dem Gefahrenübergang oder der Übernahme des Gerätes durch den Kunden. Voraussetzung für die Geltendmachung der Garantie ist eine ordnungsgemäße Wartung entsprechend der Bedienungsanleitung sowie die bestimmungsgemäße Benutzung unseres Gerätes.

**Selbstverständlich bleiben Ihnen die gesetzlichen Gewährleistungsrechte innerhalb dieser 2 Jahre erhalten.** Die Garantie gilt für den Bereich der Bundesrepublik Deutschland oder der jeweiligen Länder des regionalen Hauptvertriebspartners als Ergänzung der lokal gültigen gesetzlichen Vorschriften. Bitte beachten Sie Ihren Ansprechpartner des regional zuständigen Kundendienstes oder die unten aufgeführte Serviceadresse.

ISC GmbH · International Service Center  
Eschenstraße 6 · D-94405 Landau/Isar (Germany)  
Info-Tel. 0180-5 120 509 • Telefax 0180-5 835 830  
Service- und Infoserver: <http://www.isc-gmbh.info>

Technische Änderungen vorbehalten  
Technical changes subject to change  
Sous réserve de modifications  
Technische wijzigingen voorbehouden  
Salvo modificaciones técnicas  
Salvaguardem-se alterações técnicas  
Förbehåll för tekniska förändringar  
Oikeus teknisiin muutoksiin pidätetään  
Der tages forbehold for tekniske ændringer  
Ο κατασκευαστής διατηρεί το δικαίωμα  
τεχνικών αλλαγών  
Con riserva di apportare modifiche tecniche  
Teknische ændringer forbeholdes  
Technické změny vyhrazeny  
Technikai változások jogát fenntartva  
Tehnične spremembe pridržane.  
Zastrzeżę się wprowadzanie zmian technicznych  
Se rezervă dreptul la modificări tehnice.  
Teknik degjshkikler olabillir  
Technické změny vyhradené  
Запазва се правото за технически промени  
Сохраняется право на технические изменения

**WARRANTY CERTIFICATE**

The product described in these instructions comes with a 2 year warranty covering defects. This 2-year warranty period begins with the passing of risk or when the customer receives the product.  
For warranty claims to be accepted, the product has to receive the correct maintenance and be put to the proper use as described in the operating instructions.

**Your statutory rights of warranty are naturally unaffected during these 2 years.**

This warranty applies in Germany, or in the respective country of the manufacturer's main regional sales partner, as a supplement to local regulations. Please note the details for contacting the customer service center responsible for your region or the service address listed below.

**GARANTIE**

Nous fournissons une garantie de 2 ans pour l'appareil décrit dans le mode d'emploi, en cas de vice de notre produit. Le délai de 2 ans commence avec la transmission du risque ou la prise en charge de l'appareil par le client.  
La condition de base pour le faire valoir de la garantie est un entretien en bonne et due forme, conformément au mode d'emploi, tout comme une utilisation de notre appareil selon l'application prévue.

**Vous conservez bien entendu les droits de garantie légaux pendant ces 2 ans.**

La garantie est valable pour l'ensemble de la République Fédérale d'Allemagne ou des pays respectifs du partenaire commercial principal en complément des prescriptions légales locales. Veuillez noter l'interlocuteur du service après-vente compétent pour votre région ou l'adresse mentionnée ci-dessous.

**GARANTIE**

Op het in de handleiding genoemde toestel geven wij 2 jaar garantie voor het geval dat ons product gebreken mocht vertonen. De periode van 2 jaar gaat in met de gevaarovergang of de overname van het toestel door de klant.  
De garantie kan enkel worden geclaimd op voorwaarde dat het toestel naar behoren is onderhouden en gebruikt conform de handleiding.

**Vanzelfsprekend blijven u de wettelijke garantierchten binnen deze 2 jaar behouden.**

De garantie geldt voor het grondgebied van de Bondsrepubliek Duitsland of van de respectievelijke landen van de regionale hoofverdelers als aanvulling van de ter plaatse geldende wettelijke voorschriften. Gelieve zich tot uw contactpersoon van de regionaal bevoegde klantendienst of tot het hieronder vermelde serviceadres te wenden.

**CERTIFICADO DE GARANTIA**

Ofrecemos 2 años de garantía sobre el aparato referido en el manual, en el caso de que nuestro producto presentara defectos. El plazo de 2 años comienza con la cesión de riesgos o la entrega del aparato al cliente.  
Requisito necesario para reclamar la garantía es un mantenimiento correcto de acuerdo con el manual de instrucciones, así como el uso adecuado de nuestro aparato.

**Naturalmente prevalecen los derechos de garantía concedidos por la ley dentro del plazo mencionado de 2 años.**

Esta garantía es válida para el ámbito de la República Federal de Alemania o de los respectivos países del distribuidor principal regional como complemento de las disposiciones legales válidas a nivel local. Le rogamos tenga en cuenta quién es el encargado de su servicio regional de asistencia técnica o diríjase a la dirección de servicio técnico indicada más abajo.

**TAKUUTODISTUS**

Käyttöohjeessa kuvatulle laitteelle myönnämme 2 vuoden takuun siinä tapauksessa, että valmistamamme tuote on puutteellinen. 2 vuoden määräaika alkaa joko vaaran siirtymisestä tai siitä hetkestä, jolloin asiakas on ottanut laitteen haltuunsa. Takuuastaiden edellytyksenä on laitteen käyttöohjeessa annettujen määräysten mukainen asiantuntiva huolto sekä laitteemme määrätystenmukainen käyttö.

**On itestään selvää, että asiakkaan lakimääräiset takuukorvausoikeudet säilyvät näiden 2 vuoden aikana.**

Takuu on voimassa Saksan Liittotasavalan alueella tai kunkin päämääräyksen alueen maissa paikallisesti voimassa olevien lakimääräysten täydennyksenä. Asiakkaan tulee kääntyä takuusoissa alueesta vastuussa olevan asiakaspalvelun tai alla mainitun huoltopalvelun puoleen.

**CERTIFICATO DI GARANZIA**

Per l'apparecchio indicato nelle istruzioni concediamo una garanzia di 2 anni, nel caso il nostro prodotto dovesse risultare difettoso. Questo periodo di 2 anni inizia con il trapasso del rischio o la presa in consegna dell'apparecchio da parte del cliente. Le condizioni per la validità della garanzia sono una corretta manutenzione secondo le istruzioni per l'uso così come un utilizzo appropriato del nostro apparecchio.

**Naturalmente in questo periodo di 2 anni continueranno ad assumersi gli obblighi di responsabilità previsti dalla legge.**

La garanzia vale per il territorio della Repubblica Federale Tedesca o dei rispettivi paesi del principale partner di distribuzione di zona a completamento delle norme di legge in vigore sul posto. Rivolgersi all'addetto del servizio assistenza clienti incaricato della rispettiva zona o all'indirizzo di assistenza clienti riportato in basso.

**Garanciaokmány**

Ebben az utasításban megnevezett készülékre 2 év jótállást nyújtunk, arra az esetre, ha a termékünk hibásos lenne. A 2-éves határidő a kárvesztés átadásával vagy a készülék vevő általi átvételétől kezdődik.  
A jótállás érvényesítésének a feltétele a készülékünknek a használati utasításnak megfelelő szabványos karbantartása úgymint rendeltetésszerű használat.

**Magától értetődő, hogy ez a 2 év alatti a törvény szerinti szavatossági jogai fennmaradnak.**

A jótállás a Németországi Szövetségi Köztársaság területére érvényes vagy a regionális fő forgalmazó partner országában kiegészítésként a helyi érvényes törvényi előírásokhoz. Kérjük vegye figyelembe a regionális illetékes szervszolgálatánál levő kontaktszemélyt vagy az alul megadott szervizcímét.

**ZÁRUČNÍ LIST**

Na přístroj označený v návodu poskytujeme záruku 2 let, pro ten případ, že by byl náš výrobek vadný. Tato záruka počíná přechodem rizika nebo převzetím přístroje zákazníkem.

Předpokladem pro uplatňování záruky je řádná údržba příslušné podle návodu k obsluze a používání našeho přístroje k určenému účelu.

**Samozřejmě Vám během těchto 2 let zůstanou zachována zákonná záruční práva.**

Záruka platí na území Spolkové republiky Německo nebo příslušné země regionálního hlavního distribučního partnera jako doplňků lokálně platných zákonných předpisů. V případě potřeby se prosím obraťte na Vašeho kontaktního partnera regionálního příslušného zákaznického servisu nebo na dle uvedenou servisní adresu.

- (D) ISC GmbH  
 Eschenstraße 6  
**D-94405 Landau/Isar**  
 Tel. (0180) 5 120 509, Fax (0180) 5 835 830
- (A) Hans Einhell Österreich Gesellschaft m.b.H.  
 Mühlgasse 1  
**A-2353 Guntramsdorf**  
 Tel. (02236) 53516, Fax (02236) 52369
- (CH) Fubag International  
 St. Gallerstraße 182  
**CH-8404 Winterthur**  
 Tel. (052) 2356787, Fax (052) 2358700
- (GB) Einhell UK Ltd  
 Unit 5 Morpeth Wharf  
 Twelve Quays  
 Birkenhead, Wirral  
**CH 41 1NG**  
 Tel. 0151 6491500, Fax 0151 6491501
- (F) Pour toutes informations ou service après  
 vente, merci de prendre contact avec votre  
 revendeur.
- (NL) Einhell Benelux  
 Veldsteen 44  
**NL-4815 PK Breda**  
 Tel. 076 5986470, Fax 076 5986476
- (E) Comercial Einhell, S.A.  
 Travesia Villa Ester, 9 B  
 Poligono Industrial El Nogal  
**E-28119 Algete-Madrid**
- (P) Einhell Portugal Lda.  
 Apartado 2100  
 Rua da Aldeia, 225 Apartado 2100  
**P-4405-017 Arcoselo VNG**  
 Tel. 022 0917500 Fax 022 0917529
- (I) Einhell Italia s.r.l.  
 Via Marconi, 16  
**I-22070 Beregazzo (Co)**  
 Tel. 031 992080, Fax 031 992084
- (DK) Einhell Skandinavien  
 Bergsoesvej 36  
**DK-8600 Silkeborg**  
 Tel. 087 201200, Fax 087 201203
- (S) Hasso Haraldson  
 Barlastgatan 3  
**S-41463 Goteborg**
- (N) Einhell Norge A/S  
 Sophus Buggevej 48  
 Postboks 2005  
**N-3255 Larvik**
- (FIN) Sähkötalo Harju OY  
 Korjaamonkatu 2  
 FIN-33940 Tampere  
 Tel. 03 2345000, Fax 03 2345040
- (PL) Einhell Polska sp. z o.o.  
 Ul. Miedzyleska 2-6  
**PL-50-514 Wroclaw**  
 Tel. 071 3346508, Fax 071 3346503
- (H) Pappi Light KFT.  
 Szegedi út. 2.  
**H-6400 Kiskunhalas**  
 Tel. 77 422444, Fax 77 428667
- (TR) Semak  
 makina ticaret ve sanayi ltd. sti.  
 Altay Cesme mah. Yasemin Sok. No: 19  
**TR 34843 Maltepe - Istanbul**  
 Tel. 0216 4594865, Fax 0216 4429325
- (CZ) Turkestan  
 Investitions- Baugesellschaft  
 Christofor Stefanidi  
 Beinskij-102  
**KZ-4860008 st. Chimkent**  
 Tel./Fax 03252 242414
- (RO) Novatech S.r.l.  
 Bd. Lasar Catargiu 24-26  
 Sc. A, AP 9 Sector 1  
**RO-75121 Bucuressti**  
 Tel. 021 4104800, Fax 021 4103568
- (CZ) Poker Plus S.R.O.  
 Areal vjuchovice  
 Budava 10 B  
**CZ-19011 Praha - Bechovice 911**
- (BG) Slav GmbH  
 Mihail Koloni str. 18 W  
**BG-9000 Varna**  
 Tel. 052 605254
- (HR) Einhell Croatia d.o.o.  
 Velika Ves 2  
**HR-49224 Lepajci**  
 Tel 049 342 444, Fax 049 342 392
- (SI) GMA-Elektromehanika d.o.o  
 Cesta Andreja Bitenca 115  
**SLO 1000 Ljubljana**  
 Tel 01/5838304, Fax 01/5183803
- (GR) An. Mavrodipoulos S.A.  
 Technical & Commercial Company  
 12, Papastratou & Asklipiou Str.  
**GR 18545 Piräus**  
 Tel 0210 4136155, Fax 0210 4137692
- (RU) Berman  
 Altuyevskoe shosse, 2A  
**RUS-127273 Moscow**  
 Tel 095 7870179, Fax 095 5401750
- (LT) Dirbita  
 Metalo str. 23  
**LT-02190 Vilnius**  
 Tel 05 2395769, Fax 05 2395770
- (EST) AS Baitol  
 Rõuu alev  
 Haaslava vald  
**EE-62102 Tartu**  
 Tel 07 301 700, Fax 07 301 701
- (UAE) Halai Trading Co. LLC  
 POB 9282, Nakheel Rd. Deira, Shop No. 15  
**UAE-Dubai**  
 Tel. 04 2279554, Fax 04 2217686
- (IR) Alborz Abzar Co. Ltd.  
 No. 111, Bastan Passage, Imam Khomeini Ave.  
**IR-11146 Teheran**  
 Tel 021 6716072, Fax 021 6727177
- (CIS) FIS d.o.o  
 Poslovni Centar 96  
**BA-87000 Vitez**  
 Tel 030 715 267, Fax 030 715 320
- (CIS) MANIMEX d.o.o  
 Uzicke republike 93  
**SCG-31000 Uzice**  
 Tel 031 551 393, Fax 031 601 539
- (SK) VOBLER s.r.o.  
 Zupná 4  
**SK-65301 Zlaté Moravce**
- (ZA) Eurasia Industrial and Automotive Supply  
 Bessemer Str.  
 Duncanville  
**ZA-Vereeniging 1930**  
 Tel 16 455 571 2, Fax 16 455 571 6

**(D)**

Der Nachdruck oder sonstige Vervielfältigung von Dokumentation und Begleitpapieren der Produkte, auch auszugsweise ist nur mit ausdrücklicher Zustimmung der ISC GmbH zulässig.

**(GB)**

The reprinting or reproduction by any other means, in whole or in part, of documentation and papers accompanying products is permitted only with the express consent of ISC GmbH.

**(F)**

La réimpression ou une autre reproduction de la documentation et des documents d'accompagnement des produits, même incomplète, n'est autorisée qu'avec l'agrément exprès de l'entreprise ISC GmbH.

**(NL)**

Nadruk of andere reproduce van documentatie en geleidepapieren van de producten, geheel of gedeeltelijk, enkel toegestaan mits uitdrukkelijke toestemming van ISC GmbH.

**(E)**

La reimpresión o cualquier otra reproducción de documentos e información adjunta a productos, incluida cualquier copia, sólo se permite con la autorización expresa de ISC GmbH.

**(P)**

A reprodução ou duplicação, mesmo que parcial, da documentação e dos anexos dos produtos, carece da autorização expressa da ISC GmbH.

**(I)**

La ristampa o l'ulteriore riproduzione, anche parziale, della documentazione o dei documenti d'accompagnamento dei prodotti è consentita solo con l'esplicita autorizzazione da parte della ISC GmbH.

**(N DK)**

Eftertryk eller anden form for mangfoldiggørelse af skriftligt materiale, ledsagepapirer indbefattet, som omhandler produkter, er kun tilladt efter udtrykkelig tilladelse fra ISC GmbH.

**(S)**

Eftertryck eller annan duplicering av dokumentation och medföljande underlag för produkter, även utdrag, är endast tillåtet med uttryckligt tillstånd från ISC GmbH.

**(FIN)**

Tuotteiden dokumentaatioiden ja muiden mukaanliitettyjen asiakirjojen vain osittainkin kopiointi tai muunlainen monistaminen on sallittu ainoastaan ISC GmbH:n nimenomaisella luvalla.

**(PL)**

Przedruk lub innego rodzaju powielanie dokumentacji wyrobów oraz dokumentów towarzyszących, nawet w fragmentach dopuszczalne jest tylko za wyraźną zgodą firmy ISC GmbH.

**(H)**

Az termék dokumentációjának és kiséző okmányainak az utánnomása és sokszorosítása, kivonatosan is csak az ISC GmbH kifejezett beleegyezésével engedélyezett.

**(TR)**

Ürünlerin dokümantasyonu ve evraklarının kismen olsa dahi kopyalanması veya başka şekilde çoğaltılması, yalnızca ISC GmbH firmasının özel onayı alınmak şartıyla serbesttir.

**(RO)**

Imprimarea sau multiplicarea documentației și a hârtiilor însoțitoare a produselor, chiar și numai sub formă de extras, este permisă numai cu aprobarea expresă a firmei ISC GmbH.

**(CZ)**

Dotisk nebo jiné rozmnožování dokumentace a průvodních dokumentů výrobků, také pouze výtahů, je přípustné výhradně se souhlasem firmy ISC GmbH.

**(BG)**

Препечатването или размножаването по друг начин на документация и придружаващи документи на продукти на, дори и като извадка, се допуска само с изричното разрешение на ISC GmbH.

**(SLU)**

Ponatis ali druge vrste razmnoževanje dokumentacije in spremljajočih dokumentov proizvodov proizvajalca, tudi v izvlečkih, je dovoljeno samo z izrecnim soglasjem firme ISC GmbH.

**(HR)**

Naknadno tiskanje ili slična umnožavanja dokumentacije i pratećih papira ovih proizvoda, čak i djelomično kopiranje, moguće je samo uz izričito dopuštenje tvrtke ISC GmbH.

**(SK)**

Kopírovanie alebo iné rozmnožovanie dokumentácie a sprievodných podkladov produktov, a to aj čiastočné, je prípustné len s výslovným povolením spoločnosti ISC GmbH.

**(RUS)**

Перепечатывание или прочие виды размножения документации и сопроводительных листов продукции фирмы, полностью или частично, разрешено производить только с однозначного разрешения ISC GmbH.

**(GR)**

Η ανατύπωση ή άλλη αναπαραγωγή τεκμηρίωσης και συνοδευτικών φυλλαδίων των προϊόντων της εταιρείας, ακόμη και σε αποσπάσματα, επιτρέπεται μόνο μετά από ρητή έγκριση της εταιρείας ISC GmbH.