

- Ⓧ **Bedienungsanleitung
Gartenpumpe**
- Ⓧ **Operating Instructions
Garden Pump**
- Ⓧ **Mode d'emploi
Pompe de jardin**
- Ⓧ **Gebruiksaanwijzing
Tuinpomp**
- Ⓧ **Istruzioni per l'uso
Pompa per giardino**
- Ⓧ **Betjeningsvejledning
Havepumpe**
- Ⓧ **Instrukcja obsługi
Pompa ogrodowa**
- Ⓧ **Upute za uporabu
pumpe za vrt**
- Ⓧ **Руководство по эксплуатации
садового насоса**

PRO 
WORK

ⓘ



Art.-Nr.: 41.801.10

I.-Nr.: 01015

PGP **3600 K**

D

1. Sicherheitshinweise



- Bitte lesen Sie die Gebrauchsanweisung sorgfältig durch und beachten Sie deren Hinweise. Machen Sie sich anhand dieser Gebrauchsanweisung mit dem Gerät, dem richtigen Gebrauch sowie den Sicherheitshinweisen vertraut.
- Der Zugriff von Kindern ist durch geeignete Maßnahmen zu verhindern.
- Der Benutzer ist im Arbeitsbereich des Gerätes gegenüber Dritten verantwortlich.
- Vor Inbetriebnahme ist durch fachmännische Prüfung sicherzustellen, dass die geforderten elektrischen Schutzmaßnahmen vorhanden sind.
- Vorsicht!

An stehenden Gewässern, Garten- und Schwimmteichen und in deren Umgebung ist die Benützung der Pumpe nur mit Fehlerstrom-Schutzschalter mit einem auslösenden Nennstrom bis 30mA (nach VDE 0100 Teil 702 und 738) zulässig.

Die Pumpe ist nicht zum Einsatz in Schwimmbecken, Planschbecken jeder Art und sonstigen Gewässern geeignet, in welchen sich während des Betriebs Personen oder Tiere aufhalten können.

Ein Betrieb der Pumpe während des Aufenthalts von Mensch oder Tier im Gefahrenbereich ist nicht zulässig.

Fragen Sie Ihren Elektrofachmann!

- Führen Sie vor jeder Benutzung eine Sichtprüfung des Gerätes durch. Benützen Sie das Gerät nicht, wenn Sicherheitsvorrichtungen beschädigt oder abgenutzt sind. Setzen Sie nie Sicherheitsvorrichtungen außer Kraft.
- Verwenden Sie das Gerät ausschließlich entsprechend dem in dieser Gebrauchsanweisung angegebenen Verwendungszweck.
- Sie sind für die Sicherheit im Arbeitsbereich verantwortlich
- Sollte das Pumpenkabel oder der Stecker aufgrund äußerer Einwirkungen beschädigt werden, so darf das Kabel nicht repariert werden! Das Kabel muss gegen ein neues ausgetauscht werden. Diese Arbeit darf nur durch einen Elektrofachmann ausgeführt werden.
- Die auf dem Typenschild der Pumpe ange-

gebene Spannung von 230 Volt Wechselspannung muss der vorhandenen Netzspannung entsprechen.

- Die Pumpe niemals am Netzkabel anheben, transportieren oder befestigen.
- Stellen Sie sicher, dass die elektrische Steckverbindungen im überflutungssicheren Bereich liegen, bzw. vor Feuchtigkeit geschützt sind.
- Vor jeder Arbeit an der Pumpe Netzstecker ziehen.
- Vermeiden Sie, dass die Pumpe einem direkten Wasserstrahl ausgesetzt wird.
- Für die Einhaltung ortsbezogener Sicherheits- und Einbaubestimmungen ist der Betreiber verantwortlich (Fragen Sie eventuell einen Elektrofachmann).
- Folgeschäden durch eine Überflutung von Räumen bei Störungen an der Pumpe hat der Benutzer durch geeignete Maßnahmen (z.B. Installation von Alarmanlage, Reservepumpe o.ä.) auszuschließen.
- Bei einem eventuellen Ausfall der Pumpe dürfen Reparaturarbeiten nur durch einen Elektrofachmann oder durch den ISC-Kundendienst durchgeführt werden.
- Die Pumpe darf nie trocken laufen, oder mit voll geschlossener Ansaugleistung betrieben werden. Für Schäden an der Pumpe, die durch Trockenlauf entstehen, erlischt die Garantie des Herstellers.
- Die Pumpe darf nicht für den Betrieb von Schwimmbecken verwendet werden.
- Die Pumpe darf nicht in den Trinkwasserkreislauf eingebaut werden.

2. Beständigkeit

Die maximale Temperatur der Förderflüssigkeit sollte im Dauerbetrieb +35°C nicht überschreiten.

Mit dieser Pumpe dürfen keine brennbaren, gasenden oder explosiven Flüssigkeiten gefördert werden.

Die Förderung von aggressiven Flüssigkeiten (Säuren, Laugen, Silosickersaft usw.) sowie Flüssigkeiten mit abrasiven Stoffen (Sand) ist ebenfalls zu vermeiden.

3. Verwendungszweck

Einsatzbereich

- Zum Bewässern und Gießen von Grünanlagen, Gemüsebeeten und Gärten
- Zum Betrieb von Rasensprengern
- Mit Vorfilter zur Wasserentnahme aus Teichen, Bächen, Regentonnen, Regenwasser-Zisternen

und Brunnen

Fördermedien

Zur Förderung von klarem Wasser (Süßwasser), Regenwasser oder leichte Waschlauge/ Brauchwasser

4. Bedienungshinweise

Grundsätzlich empfehlen wir die Verwendung eines Vorfilters und einer Sauggarnitur mit Saugschlauch, Saugkorb und Rückschlagventil, um lange Wiederansaugzeiten und eine unnötige Beschädigung der Pumpe durch Steine und feste Fremdkörper zu verhindern.

5. Technische Daten:

Netzanschluss:	230V ~ 50 Hz
Aufnahmeleistung:	600 W
Fördermenge max.	3600 l/h
Förderhöhe max.	32 m
Förderdruck max.	3,2 bar
Ansaughöhe max.	8 m
Druck und Sauganschluss:	1" IG
Wassertemperatur max.	35°C

6. Elektrischer Anschluss

- Der elektrische Anschluss erfolgt an einer Schutzkontakt-Steckdose 230 V ~ 50 Hz. Absicherung mindestens 10 Ampere
- Die Ein-Ausschaltung erfolgt mit dem eingebautem Schalter.
- Gegen Überlastung oder Blockierung wird der Motor durch den eingebauten Temperaturwächter geschützt. Bei Überhitzung schaltet der Temperaturwächter die Pumpe automatisch ab und nach dem Abkühlen schaltet sich die Pumpe wieder selbstständig ein.

7. Montage einer Saugleitung

- Einen Saugschlauch (Kunststoffschlauch mind. 3/4" mit Spiralversteifung) direkt oder mit einem Gewindenippel an den Sauganschluss (1" IG) der Pumpe schrauben (siehe Bild 1).
- Der verwendete Saugschlauch sollte ein Saugventil haben. Falls das Saugventil nicht verwendet werden kann, sollte ein Rückschlagventil in der Saugleitung installiert werden.
- Die Saugleitung von der Wasserentnahme zur

Pumpe steigend verlegen. Vermeiden Sie unbedingt die Verlegung der Saugleitung über die Pumpenhöhe, Luftblasen in der Saugleitung verzögern und verhindern den Ansaugvorgang.

- Saug- und Druckleitung sind so anzubringen, dass diese keinen mechanischen Druck auf die Pumpe ausüben.
- Das Saugventil sollte genügend tief im Wasser liegen, sodass durch Absinken des Wasserstandes ein Trockenlauf der Pumpe vermieden wird.
- Eine undichte Saugleitung verhindert durch Luftansaugen das Ansaugen des Wassers.
- Vermeiden Sie das Ansaugen von Fremdkörpern (Sand usw.), falls notwendig ist ein Vorfilter anzubringen.

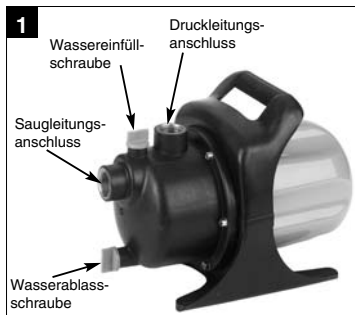

8. Druckleitungsanschluss

- Die Druckleitung (sollte mind. 3/4" sein) muss direkt oder über einen Gewindenippel an den Druckleitungsanschluss (1" IG) der Pumpe angeschlossen werden.
- Selbstverständlich kann mit entsprechenden Verschraubungen ein 1/2" Druckschlauch verwendet werden. Die Förderleistung wird durch den kleineren Druckschlauch reduziert.
- Während des Ansaugvorgangs sind die in der Druckleitung vorhandenen Absperrorgane (Spritzdüsen, Ventile etc.) voll zu öffnen, damit die in der Saugleitung vorhandene Luft frei entweichen kann.

D

9. Inbetriebnahme

- Pumpe auf einen ebenen und festen Standort aufstellen
- Saugleitung betriebsbereit anbringen
- elektrischen Anschluss herstellen
- Pumpe am Druckanschluss mit Wasser auffüllen.
- Während des Ansaugvorgangs sind die in der Druckleitung vorhandenen Absperrorgane (Spritzdüsen, Ventile etc.) voll zu öffnen, damit die in der Saugleitung vorhandene Luft frei entweichen kann.
- Je nach Saughöhe und Luftmenge in der Saugleitung kann der erste Ansaugvorgang ca. 0,5 min - 5 min betragen. Bei längeren Ansaugzeiten sollte erneut Wasser aufgefüllt werden.
- Wird die Pumpe nach dem Einsatz wieder entfernt, so muss bei erneutem Anschluss und Inbetriebnahme unbedingt wieder Wasser aufgefüllt werden.

10. Wartungshinweise

- Die Pumpe ist weitgehend wartungsfrei. Für eine lange Lebensdauer empfehlen wir jedoch eine regelmäßige Kontrolle und Pflege.
Achtung!
Vor jeder Wartung ist die Pumpe spannungsfrei zu Schalten, hierzu ziehen Sie den Netzstecker der Pumpe aus der Steckdose.
- Vor längerem Nichtgebrauch oder Überwinterung ist die Pumpe gründlich mit Wasser durchzuspülen, komplett zu entleeren und trocken zu lagern.
- Bei Frostgefahr muss die Pumpe vollkommen entleert werden.
- Nach längeren Stillstandzeiten durch kurzes Ein-Aus-Schalten prüfen, ob ein einwandfreies Drehen des Rotors erfolgt.
- Bei eventueller Verstopfung der Pumpe, schließen Sie die Druckleitung an die Wasserleitung an und nehmen den Saugschlauch ab. Öffnen Sie die Wasserleitung. Schalten Sie die Pumpe mehrmals für ca. zwei Sekunden ein. Auf diese Weise können Verstopfungen in den häufigsten Fällen beseitigt werden.

11. Auswechseln der Netzleitung

Achtung das Gerät vom Netz trennen!
Bei defekter Netzleitung darf diese nur durch einen Elektro-Fachmann gewechselt werden.

12. Störungen

Kein Motoranlauf

Ursachen	Beheben
Netzspannung fehlt	Spannung überprüfen
Pumpenrad blockiert-Thermowächter hat abgeschaltet	Pumpe zerlegen und reinigen

Pumpe saugt nicht an

Ursachen	Beheben
Saugventil nicht im Wasser	Saugventil im Wasser anbringen
Pumpenraum ohne Wasser	Wasser in Ansauganschluss füllen
Luft in der Saugleitung	Dichtigkeit der Saugleitung überprüfen
Saugventil undicht	Saugventil reinigen
Saugkorb (Saugventil) verstopft	Saugkorb reinigen
max. Saughöhe überschritten	Saughöhe überprüfen

Fördermenge ungenügend

Ursachen	Beheben
Saughöhe zu hoch	Saughöhe überprüfen
Saugkorb verschmutzt	Saugkorb reinigen
Wasserspiegel sinkt rasch	Saugventil tiefer legen
Pumpenleistung verringert durch Schadstoffe	Pumpe reinigen und Verschleißteil ersetzen

Thermoschalter schaltet die Pumpe ab

Ursache	Beheben
Motor überlastet-Reibung durch Fremdstoffe zu hoch	Pumpe demontieren und reinigen, Ansaugen von Fremdstoffen verhindern (Filter)

Achtung!

Die Pumpe darf nicht trocken laufen.

13. Ersatzteilbestellung

Bei der Ersatzteilbestellung sollten folgende Angaben gemacht werden:

- Typ des Gerätes
- Artikelnummer des Gerätes
- Ident-Nummer des Gerätes
- Ersatzteil-Nummer des erforderlichen Ersatzteils

Aktuelle Preise und Infos finden Sie unter www.isc-gmbh.info

Wir weisen ausdrücklich darauf hin, dass wir nach dem Produkthaftungsgesetz nicht für durch unsere Geräte hervorgerufene Schäden einzustehen haben, sofern diese durch unsachgemäße Reparatur verursacht oder bei einem Teileaustausch nicht unsere Original Teile, oder von uns freigegebene Teile verwendet werden und die Reparatur nicht durch den ISC-Kundendienst durchgeführt wird.

GB

1. Safety information



- Please read the instructions for use very carefully and observe the information they contain. By referring to these instructions, familiarize yourself with the appliance, learn how to use it correctly, and note the safety precautions to be taken.
- Take the appropriate steps to ensure that children have no access to the appliance.
- The user of the appliance is responsible for any third parties in the work area.
- Before using the appliance for the first time, an electrician must check that the necessary electrical protection measures have been taken.
-  In stagnant water bodies, garden ponds, swimming ponds and their surrounding areas the pump may only be used with an earth-leakage circuit breaker with an actuating rated current of up to 30 mA (acc. to VDE 0100 part 702 and 738). The pump is not designed for use in swimming pools and paddling pools of any kind or other bodies of water in which people or animals may be present during operation. It is prohibited to operate the pump if a person or animal is in the danger area. Ask your electrician!
- Inspect the appliance before each use. Do not use the appliance if the safety devices are damaged or worn. Never deactivate the safety devices.
- Use the appliance only for the purposes specified in these instructions for use.
- You are responsible for safety in the work area.
- Should the pump cable or plug be damaged by external influences, the cable must not be repaired! The cable must be replaced with a new one. This work is to be performed only by an electrician. (See section „Replacing the mains cable“.)
- Your mains supply must comply with the voltage of 230 V alternating voltage specified on the type plate.
- Never lift, transport or secure the pump by its power cable.

- Make sure the appliance is plugged into a socket in a place where there is no risk of flooding and which is protected against moisture.
- Always remove the plug from the socket before doing any work on the pump.
- Avoid exposing the pump to a direct jet of water.
- The operator is responsible for any local safety and installation regulations. (Ask your electrician for advice.)
- Rule out any indirect damage caused by the flooding of rooms following the failure of the pump by adopting the appropriate measures (e.g. the installation of an alarm system, a reserve pump or the like).
- If the pump fails, any repair work necessary must be performed only by an electrician or the ISC Customer Service.
- Never let the pump run dry and never operate it with fully closed intake power. The manufacturer's warranty shall lapse if the pump is damaged due to it being allowed to run dry.
- The pump must not be used to operate swimming pools.
- The pump must not be installed in the drinking water pipe line.

2. Durability

The maximum temperature of the medium to be pumped in continuous operation should not exceed +35°C.
This pump is not to be used to pump combustible, gaseous or explosive fluids.
The pumping of aggressive fluids (acids, alkalis, silo seepage etc.) and abrasive substances (sand) should also be avoided.

3. Applications

Areas of use:

- For irrigating and watering parks, vegetable patches and gardens
- For operating lawn sprinklers
- With a prefilter, for drawing water from ponds, streams, rain-butts, rain-water cisterns and wells.

Media which can be pumped:

For the pumping of clear water (fresh water), rain water or mild suds/dirty water.

4. Operating instructions

Basically, we recommend the use of a prefilter and an intake set with an intake hose, an intake strainer and check valve in order to prevent long repriming times and any unnecessary damage to the pump caused by stones and hard foreign bodies.

5. Technical data

Mains supply:	230V ~ 50 Hz
Power rating:	600 W
Delivery rate max.	3600 l/h
Delivery height max.	32 m
Delivery pressure max.	3,2 bar
Suction height max.	8 m
Delivery and intake connection:	1" IG
Water temperature max.	35°C

6. Electrical connections

- Connect the power cable to a 230 V 50 Hz earthed, 10 amp fuse minimum.
- The appliance is switched on and off using the integrated ON/OFF switch.
- The motor is protected against overloading or blocking by an integrated thermostat. In the event of overheating, the thermostat switches off the pump automatically. The pump will start up again automatically after it has cooled down.

7. Fitting a suction pipe

- Screw an intake hose (min. 3/4" plastic hose with spiral reinforcement) either directly or with a threaded nipple to the pump's intake connection (1" IG) (see Fig. 1).
- The intake hose used should have an intake valve. If the intake valve cannot be used, a check valve should be installed in the intake line.
- The intake hose should rise from the water pick-up point to the pump. Always avoid laying the intake line higher than the pump. Air bubbles in the intake line delay and hinder suction.
- The intake and pressure lines must be attached in such a way that they do not place the pump under

any mechanical strain.

- The intake valve should be so far immersed in the water that the pump cannot run dry even if the water level falls.
- If the intake line is not air-tight, the intake of air will hinder the intake of water.
- Avoid drawing in foreign bodies (sand etc.). If necessary, install a prefilter for this purpose.

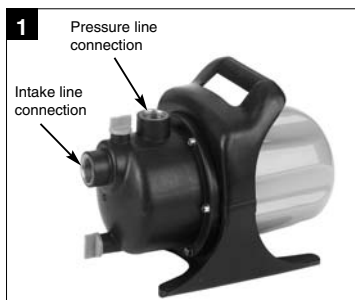

8. Pressure line connection

- The pressure line (should be at least 3/4") must be connected to the pump's pressure line connection (1" IG) either directly or via a threaded nipple.
- A 1/2" pressure hose can also be used with the appropriate screw connections, of course, but this will reduce the delivery rate.
- All shut-off devices (spray nozzles, valves etc.) in the pressure line must be fully opened when priming so that any air in the intake line can escape.

9. Starting up

- Set up the pump on flat and firm ground.
- Attach the intake line ready for use.
- Plug into the mains.
- Fill the pump with water at the pressure connection.
- All shut-off devices in the pressure line (spray nozzles, valves etc.) must be fully opened when priming so that any air in the intake line can escape.

GB

- Depending on the suction height and the amount of air in the intake line, priming can take anywhere between 30 seconds and 5 minutes. If it takes longer than this, the pump should be refilled with water.
- If the pump is removed again after use, it must always be refilled with water whenever it is connected up and used again.

10. Maintenance instructions

- The pump is basically maintenance free. To ensure a long service life, however, we recommend regular checks and care.

Warning!

Before every servicing, switch off the pump and remove the plug from the socket.

- If the pump is not going to be used for a long time or has to be removed for the winter months, rinse it out with water, empty it completely and allow it to dry.
- If there is a risk of frost, the pump must be emptied completely.
- After long stoppages, make sure the rotor turns correctly by briefly switching the pump on and off.
- If the pump becomes blocked, connect the pressure line to the water line and remove the intake hose. Open the water line. Switch on the pump several times for approx. 2 seconds. Most blockages can be removed in this way.

11. Replacing the mains cable

Warning! Disconnect the pump from the mains! If the mains cable is defective, it must be replaced by an electrician.

12. Faults**Motor fails to start up**

Causes	Remedies
No mains voltage	Check voltage
Pump rotor blocked -thermostat switched off	Dismantle and clean pump

No intake

Causes	Remedies
Intake valve not in water	Immerse intake valve in water
Pump chamber without water connection	Fill water into intake
Air in intake line air-tight	Make sure intake line is
Intake valve leaks	Clean intake valve
Strainer (intake valve) blocked	Clean strainer
Max. suction height exceeded	Check suction height

Inadequate delivery rate

Causes	Remedies
Suction height too high	Check suction height
Strainer dirty	Clean strainer
Water level falling rapidly	Immerse intake valve deeper
Pump performance diminishedby contaminants part	Clean pump and replace wearing

Thermostat switches pump off

Causes	Remedies
Motor overloaded - friction caused by foreign substances too high	Dismantle and clean pump. Prevent intake of foreign substances (filter)

Warning!

The pump must never be allowed to run dry!

13. Orders for replacement parts

Please quote the following data when ordering replacement parts:

- Type of machine
- Article number of the machine
- Identification number of the machine
- Replacement part number of the part required

For our latest prices and information please go to www.isc-gmbh.info

We draw express attention to the fact that we are not liable under the Product Liability Law for any damage caused by our appliances if said damage results from improper repair or if parts are replaced by non-original parts or parts not issued with our approval and the repair was not carried out by ISC Customer Service.

F

1. Consignes de sécurité

- Prière de lire attentivement le mode d'emploi et de suivre les instructions. Familiarisez-vous avec l'appareil, le bon emploi et les consignes de sécurité à l'aide de ce mode d'emploi.
- Prenez des mesures appropriées pour mettre l'appareil hors de portée des enfants.
- L'utilisateur est responsable vis-à-vis des tiers dans le rayon de travail de l'appareil.
- Avant la mise en service, assurez-vous par un contrôle de spécialiste que les mesures préventives de protection électrique exigées sont existantes.
-  Sur des eaux dormantes, des pièces d'eau de jardin et des piscines et dans leur proximité, il est uniquement autorisé d'utiliser la pompe avec un disjoncteur à courant de défaut dont le courant nominal déclencheur ne dépasse pas 30 mA (conformément à VDE 0100, parties 702 et 738). La pompe ne convient pas à l'emploi dans les piscines, les pataugeoires de tous genres et toutes autres pièces d'eau dans lesquelles des personnes ou des animaux peuvent se trouver pendant son fonctionnement. Il est interdit de faire fonctionner la pompe pendant la présence de personnes ou d'animaux dans la zone dangereuse. Consultez votre spécialiste en électricité !
- Avant chaque emploi, faites un contrôle visuel de l'appareil. Ne pas utiliser l'appareil dans le cas où les dispositifs de sécurité sont endommagés ou usés. Ne jamais désactiver les dispositifs de sécurité.
- Utilisez l'appareil exclusivement pour l'application prévue dans le mode d'emploi.
- Vous êtes responsables de la sécurité dans le domaine de travail.
- Si le câble de la pompe ou la fiche sont détériorés par des effets extérieurs, ne jamais réparer le câble! Il faut absolument échanger le câble. Ce travail ne doit être confié qu'à un spécialiste électricien (voir chapitre "Changement du câble secteur").

- La tension de 230 V en courant alternatif indiquée sur la plaque signalétique de la pompe doit correspondre à la tension de secteur sur place.
- Ne jamais soulever, transporter ou fixer la pompe par le câble électrique.
- Assurez-vous que les connecteurs électriques se trouvent en dehors de la zone d'inondation et à l'abri de l'humidité.
- Débranchez l'appareil avant tout travail sur la pompe.
- Evitez que la pompe ne soit exposée à un jet d'eau direct.
- L'exploitant est responsable du respect des prescriptions de sécurité et d'installation locales (consultez éventuellement un spécialiste électricien).
- L'utilisateur doit exclure des dommages consécutifs à l'inondation de locaux dus à une défaillance de la pompe, en prenant des mesures appropriées (p.ex. installation d'alarme, pompe de réserve etc.).
- En cas de panne de la pompe, les travaux respectifs ne doivent être effectués que par un spécialiste électricien ou par le service après-vente ISC.
- Ne jamais laisser marcher la pompe à sec ni l'utiliser si la conduite d'aspiration est fermée. Le fabricant n'assume aucune garantie pour des dommages de la pompe dus à une marche à sec.
- Il est interdit d'utiliser l'appareil pour exploiter des bassins de piscine.
- Il ne faut pas monter l'appareil dans un circuit d'eau potable.

2. Durée de vie

La température maximale du fluide refoulé ne devrait pas dépasser +35°C en service continu. Il est interdit de refouler des liquides inflammables, gazeux ou explosifs avec cette pompe. Evitez également le refoulement de liquides agressifs (acides, lessives, sève d'écoulement de silo) ainsi que de liquides contenant des substances abrasives (sable).

3. Application**Domaine d'application**

- Sert à l'irrigation et l'arrosage d'espaces verts, de carrés de légumes et de jardins
- Pour l'utilisation avec des arroseurs

- Avec préfiltre pour la prise d'eau de pièces d'eau, de ruisseaux, de réservoirs d'eau pluviale, de citernes d'eau pluviale et de puits

Fluides refoulés

Sert au refoulement d'eau claire (eau douce), d'eau pluviale ou d'eau de lessive peu concentrée/d'eau usée

4. Information d'utilisation

Par principe, nous recommandons l'utilisation d'un préfiltre et d'une garniture d'aspiration comprenant un tuyau flexible d'aspiration, un panier d'aspiration et une valve de retenue afin d'éviter un temps prolongé d'amorçage et un endommagement inutile de la pompe provoqué par des pierres ou des corps étrangers solides.

5. Caractéristiques techniques:

Tension de secteur:	230V ~ 50 Hz
Puissance absorbée:	600 W
Débit max.	3600 l/h
Hauteur de refoulement max.	32 m
Pression de refoulement max.	3,2 bar
Hauteur d'aspiration	8 m
Raccord de refoulement et et d'aspiration:	1" IG
Température d'eau max.	35°C

6. Installation électrique

- Le raccordement électrique se fait par une prise de courant à contact de protection de 230 V ~ 50 Hz. Protection par fusible: 10 ampères au minimum.
- La mise en et hors circuit s'effectue au moyen de l'interrupteur incorporé.
- Le moteur est protégé contre les surcharges ou contre un blocage par le thermostat incorporé. En cas de surchauffe, le thermostat arrête la pompe automatiquement. Après le refroidissement, la pompe se remet automatiquement en circuit.

7. Montage d'une conduite d'aspiration

- Visser un tuyau flexible d'aspiration (tuyau en

plastique d'au moins 3/4" avec renforcement en spirale) directement ou à l'aide d'un raccord fileté sur le raccord d'aspiration (1"IG) de la pompe (voir fig. 1).

- Le tuyau flexible d'aspiration utilisé devrait être muni d'une soupape d'aspiration. Dans le cas où la soupape d'aspiration ne peut pas être utilisée, il faudrait installer une valve de retenue dans la conduite d'aspiration.
- Poser la conduite d'aspiration à partir de la prise d'eau vers la pompe en montant. Eviter impérativement la pose de la conduite d'aspiration

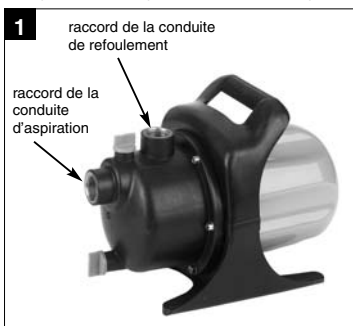

au-dessus du niveau de la pompe. Les bulles d'air dans la conduite d'aspiration retardent et empêchent le processus d'aspiration.

- Les conduites d'aspiration et de refoulement doivent être installées de manière à ne pas exercer une pression mécanique sur la pompe.
- La soupape d'aspiration devrait se trouver profondément dans l'eau de sorte qu'une baisse du niveau d'eau ne provoque pas de marche à vide de la pompe.
- Une conduite d'aspiration non étanche empêche l'aspiration d'eau à cause de l'aspiration d'air.
- Eviter l'aspiration de corps étrangers (sable etc.), au besoin, installer un préfiltre.

8. Raccordement de la conduite de refoulement

- La conduite de refoulement (au moins 3/4") doit être raccordée directement ou par un raccord fileté sur le raccord de la conduite de refoulement (1"IG) de la pompe.

F

- Evidemment vous pouvez utiliser un tuyau de refoulement de 1/2" en employant des raccords à vis appropriés. L'utilisation d'un tuyau de refoulement plus petit diminue le débit.
- Pendant le processus d'aspiration, assurer que les organes de fermeture (buses, soupapes etc.) dans la conduite de refoulement sont complètement ouverts de manière à permettre l'échappement libre de l'air dans la conduite d'aspiration.

9. Mise en service

- Placer la pompe sur une surface plane et solide
- Installer la conduite d'aspiration prête à fonctionner
- Mise en place de l'installation électrique
- Remplir de l'eau dans la pompe par le raccord de refoulement
- Pendant le processus d'aspiration, assurer que les organes de fermeture (buses, soupapes etc.) dans la conduite de refoulement sont complètement ouverts de manière à permettre l'échappement libre de l'air dans la conduite d'aspiration.
- Selon la hauteur d'aspiration et le volume d'air dans la conduite d'aspiration, le premier processus d'aspiration peut durer env. 0,5 à 5 minutes. En cas de durée prolongée d'aspiration, il faudrait de nouveau remplir de l'eau.
- Si la pompe est enlevée après l'emploi, il faut impérativement remplir de l'eau avant le nouveau raccordement et la remise en service.

10. Consignes d'entretien

- La pompe ne nécessite presque pas d'entretien. Toutefois, nous recommandons un contrôle et un entretien réguliers pour une longue durée de vie.
- Attention!**
Avant tout entretien, manoeuvrer la pompe hors tension. A cet effet, retirer la fiche de la pompe de la prise de courant.
- Avant une non-utilisation prolongée ou la conservation pendant l'hiver, rincer la pompe soigneusement à l'eau, la vider et la ranger dans un endroit sec.
 - En cas de risque de gel, vider complètement la pompe.
 - Après un temps d'arrêt prolongé, vérifier par une courte mise en et hors circuit que le rotor tourne parfaitement.
 - Si la pompe était bouchée, raccorder la conduite

de refoulement à la conduite d'eau et retirer le tuyau flexible d'aspiration. Ouvrir la conduite d'eau. Mettre la pompe plusieurs fois en circuit pendant env. deux secondes. De cette façon, les bouchages peuvent être éliminés dans la plupart des cas.

11. Changement du câble secteur

**Attention! Débrancher l'appareil!
Un câble électrique défectueux ne doit être remplacé que par un spécialiste électrique.**

12. Défaillances

Pas de démarrage

Causes	Dépannage
Pas de tension du réseau	Vérifier la tension
Roue à aubes est bloquée -Thermostat s'est arrêté	Démonter la pompe et la nettoyer

Pompe n'aspire pas

Causes	Dépannage
Soupape d'aspiration n'est pas dans l'eau	Immerger la soupape d'aspiration
Corps de pompe sans eau	Remplir de l'eau dans le raccord d'aspiration
Air dans la conduite d'aspiration	Vérifier l'étanchéité de la conduite d'aspiration
Soupape d'aspiration non étanche	Nettoyer la soupape d'aspiration
Panier d'aspiration (soupape d'aspiration) bouchée	Nettoyer le panier d'aspiration
Hauteur d'aspiration max. dépassée	Vérifier la hauteur d'aspiration

Débit insuffisant

Causes	Dépannage
Hauteur d'aspiration trop élevée	Vérifier la hauteur d'aspiration
Panier d'aspiration sali	Nettoyer le panier d'aspiration
Niveau d'eau baisse rapidement	Placer la soupape d'aspiration plus bas
Puissance de la pompe réduite à cause de substances nocives	Nettoyer la pompe et remplacer les pièces usées

Thermorupteur met la pompe hors circuit

Cause	Dépannage
Moteur surchargé - frottement élevé dû à des corps solides	Démonter la pompe et la nettoyer Empêcher l'aspiration de corps solides (filtre)

Attention!

La pompe ne doit pas marcher à vide.

13. Commande de pièces de rechange

Pour les commandes de pièces de rechange, veuillez indiquer les références suivantes:

- Type de l'appareil
- No. d'article de l'appareil
- No. d'identification de l'appareil
- No. de pièce de rechange de la pièce requise

Vous trouverez les prix et informations actuelles à l'adresse www.isc-gmbh.info

Nous signalons à votre attention que - conformément à la loi relative à la responsabilité civile du producteur - nous ne pouvons pas être tenus responsables pour des dommages provoqués par nos appareils si ces dommages sont dus à une réparation mal appropriée ou causés par le fait que, lors d'un remplacement de pièces, les pièces originales ou d'autres pièces autorisées par nous, n'ont pas été utilisées. Nous ne pouvons pas non plus être rendus responsables des dommages survenus au cours d'une réparation qui n'a pas été effectuée par notre service après-vente ISC.

NL

1. Veiligheidsvoorschriften



- Het is aangeraden om deze gebruiksaanwijzing heel nauwkeurig te lezen en de aanwijzingen ervan na te leven. Maakt U zich aan de hand van deze gebruiksaanwijzing vertrouwd met het toestel, het juiste gebruik alsook met de veiligheidsaanwijzingen.
- De toegang van kinderen dient door gepaste maatregelen te worden voorkomen.
- De gebruiker is verantwoordelijk tegenover derden binnen de actieradius van het toestel.
- Vóór ingebruikneming dient U zich door een deskundige controle ervan te vergewissen dat de vereiste elektrische veiligheidsmaatregelen voorhanden zijn.
-  Aan stilstaand water, tuin- en zwembadpompen en in hun omgeving is het gebruik van de pomp alleen toegestaan met een veiligheids-afschakelstroom tot 30 mA (volgens VDE 0100 deel 702 en 738). De pomp is niet geschikt voor gebruik in zwembassins, kinderbadjes van welke soort dan ook en ander water waarin zich personen of dieren kunnen ophouden tijdens het gebruik. Het is niet toegestaan om de pomp te gebruiken terwijl er personen of dieren binnen de gevarezone verblijven. Raadpleeg uw elektrovakman!
- Controleer het toestel visueel vóór ieder gebruik. Gebruik het toestel niet als veiligheidsinrichtingen beschadigd of versleten zijn. Stel nooit veiligheidsinrichtingen buiten werking.
- Gebruik het toestel uitsluitend voor het doeleinde vermeld in deze gebruiksaanwijzing.
- U bent verantwoordelijk voor de veiligheid op het werkterrein.
- Als de pompkabel of de stekker door externe inwerkingen wordt beschadigd, mag de kabel niet worden hersteld! De kabel moet door een nieuwe worden vervangen. Dit werk mag slechts door een elektricien worden doorgevoerd (zie hoofdstuk "Vervangen van de netkabel")
- De wisselspanning van 230 V vermeld op het

kenplaatje van de pomp moet overeenkomen met de voorhanden zijnde netspanning.

- De pomp nooit aan de netkabel opheffen, transporteren of bevestigen.
- Vergewis U zich ervan dat de elektrische steekverbindingen zich niet in een aan overstroming blootgesteld bereik bevinden of dat ze tegen vocht beschermd zijn.
- Vóór alle werkzaamheden aan de pomp zeker de netstekker uit de wandcontactdoos trekken.
- Vermijd dat de pomp aan een directe waterstraal wordt blootgesteld.
- De gebruiker is verantwoordelijk voor het naleven van de lokale veiligheids- en bouwvoorschriften (raadpleeg eventueel een elektricien).
- Uit een overstroming van vertrekken bij storingen van de pomp voortvloeiende verdere schade moet door de gebruiker door gepaste maatregelen (b.v. installatie van een alarmsysteem, reservepomp of dgl.) worden uitgesloten.
- Bij een eventueel defect van de pomp mogen reparatiewerkzaamheden slechts door een elektricien of door de ISC-klantenservice worden uitgevoerd.
- De pomp mag nooit drooglopen of met volledig gesloten zuigleiding in werking worden gesteld. De garantie van de fabrikant vervalt bij schade aan de pomp die door drooglopen wordt veroorzaakt.
- Het toestel mag niet voor zwembassins worden gebruikt.
- Het toestel mag niet in de drinkwaterkringloop worden geïnstalleerd.

2. Bestendigheid

De maximumtemperatuur van de te pompen vloeistof mag bij ononderbroken bedrijf van de pomp +35° C niet overschrijden.

Deze pomp mag niet voor brandbare, gas vormende of explosieve vloeistoffen worden gebruikt.

Het pompen van agressieve vloeistoffen (zuren, logen, leksap afkomstig van silo's etc.) alsook van vloeistoffen met abrasieve stoffen (zand) moet eveneens worden vermeden.

3. Gebruiksdoeleinde

Toepassingsgebied

- Voor het irrigeren en besproeien van plantsoenen, groentebedden en tuinen
- Voor het bedrijf van gazonsproeiers
- Met voorfilter voor de wateronttrekking uit vijvers, beken, regentonnen, regenputten en putten

Geschikte vloeistoffen:

helder water (zoetwater), regenwater of lichte wasvloeistof/water voor industriële of agrarische doeleinden

4. Gebruiksaanwijzingen

Het is principieel aangeraden om een voorfilter en een zuigset met zuigslang, zuigkorf en terugslagklep te gebruiken teneinde te voorkomen dat de pomp lang opnieuw moet aanzuigen en dat ze onnodig wordt beschadigd door stenen en vaste vreemde lichamen.

5. Technische gegevens:

Netaansluiting:	230V ~ 50 Hz
Opgenomen vermogen:	600 W
Wateropbrengst max.	3600 l/h
Opvoerhoogte max.	32 m
Manometerdruk max.	3,2 bar
Zuighoogte max.	8 m
Druk- en zuigaansluiting:	1" IG
Watertemperatuur max.	35°C

6. Elektrische aansluiting

- De pomp moet worden aangesloten aan een wandcontactdoos met aardingscontact 230 V ~ 50 Hz. Beveiliging minstens 10 ampère.
- Het in- en uitschakelen gebeurt met behulp van de ingebouwde schakelaar.
- De ingebouwde motorveiligheidsschakelaar beschermt de motor tegen overbelasting of blokkering. In geval van oververhitting wordt de pomp automatisch uitgeschakeld. Na het afkoelen wordt de pomp opnieuw automatisch ingeschakeld.

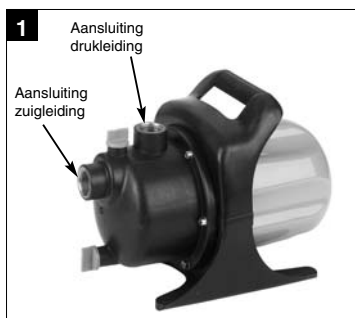

7. Zuigleiding

- Een zuigslang (kunststofslang minstens 3/4" met spiraalversterking) rechtstreeks of met een draadnippel aan de zuigaansluiting (1" IG) van de pomp schroeven (zie fig. 1)
- Het is aangeraden om de gebruikte zuigslang van een zuigklep te voorzien. Indien de zuigklep niet kan worden gebruikt, is het raadzaam om in de zuigleiding een terugslagklep te installeren.
- De zuigleiding van de plaats van wateronttrekking naar de pomp stijgend plaatsen. Plaats de zuigleiding zeker niet hoger dan de pomp; luchtballen in de zuigleiding vertragen en verhinderen het aanzuigproces.
- Zuig- en drukleiding moeten worden aangebracht zodat deze geen mechanische druk op de pomp uitoefenen.
- De zuigklep moet diep genoeg ondergedompeld zijn om te voorkomen dat de pomp droogloopt door het dalen van het waterpeil.
- Een lekke zuigleiding verhindert het aanzuigen van water door lucht aan te zuigen.
- Vermijd zeker het aanzuigen van vreemde voorwerpen (zand etc.). Desnoods moet een voorfilter worden aangebracht.

NL**8. Aansluiting van de drukleiding**

De drukleiding (minstens 3/4") moet rechtstreeks of met een draadnippel aan de drukaansluiting (1" IG) van de pomp worden aangesloten.

- Met behulp van overeenkomstige schroefstukken kan uiteraard een drukslang van 1/2" worden gebruikt. De wateropbrengst wordt door de kleinere drukslang gereduceerd.
- Tijdens het aanzuigproces moeten de in de drukleiding voorhanden zijnde afsluiters (sproeimondstukken, kleppen etc.) volledig opgedraaid zijn zodat de lucht ingesloten in de zuigleiding vrij kan ontsnappen.

9. Ingebruikneming

- Pomp aan een effen en vaste standplaats installeren
- Zuigleiding bedrijfsklaar aanbrengen
- Elektrische aansluiting uitvoeren
- Pomp aan de drukaansluiting met water vullen.
- Tijdens het aanzuigproces moeten de in de drukleiding voorhanden zijnde afsluiters (sproeimondstukken, kleppen etc.) volledig opgedraaid zijn zodat de lucht ingesloten in de zuigleiding vrij kan ontsnappen.
- Al naargelang de zuighoogte en de hoeveelheid lucht in de zuigleiding kan het eerste aanzuigproces ca. 0,5 tot 5 min. bedragen. Bij een langdurig aanzuigen moet opnieuw water worden bijgevoerd.
- Indien de pomp na gebruik weer wordt verwijderd moet bij de volgende aansluiting en ingebruikneming zeker water worden bijgevoerd.

10. Onderhoudsvoorschriften

- De pomp is praktisch onderhoudsvrij. Het is echter aangeraden om de pomp regelmatig te controleren en in goede staat te houden teneinde een lange levensduur van de pomp te verzekeren.
Let op!
Vóór iedere onderhoudswerkzaamheid moet de pomp spanningsvrij worden geschakeld door de netstekker van de pomp uit de wandcontactdoos te trekken.
- Vóór een langdurig niet-gebruik of vóór het opbergen gedurende de winter moet de pomp grondig met water worden doorgespoeld, volledig gelegeerd en droog bewaard.
- Bij vorstgevaar moet de pomp volledig worden gelegeerd.
- Na een langdurige stilstand controleren of de rotor behoorlijk draait door de pomp kort in en uit te

schakelen.

- Bij een eventuele verstopping van de pomp sluit U de drukleiding aan de waterleiding aan en verwijdert U de zuigslang. Draai dan de kraan van de waterleiding open. Schakel de pomp herhaaldelijk voor ca. twee seconden in. Op die manier kunnen verstoppingen meestal worden verholpen.

11. Vervangen van de netkabel

Let op! De netstekker van de pomp uit de wandcontactdoos trekken. Indien de netkabel defect is, mag die slechts door een deskundige elektricien worden vervangen.

12. Storingen

Motor start niet

Oorzaken	Verhelpen
Geen netspanning	Spanning controleren
Pompwiel zit vast - motor werd door zijn veiligheidsschakelaar uitgeschakeld	Pomp uit elkaar halen en schoonmaken

Pomp zuigt niet aan

Oorzaken	Verhelpen
Zuigklep niet in het water	Zuigklep voldoende onderdopen
Pompkamer zonder water	Water in de aanzuigaansluiting vullen
Lucht in de zuigleiding	Zuigleiding op dichtheid controleren
Zuigklep lek	Zuigklep reinigen
Zuigkorf (zuigklep) verstopt	Zuigkorf reinigen
max. zuighoogte overschreden	Zuighoogte controleren

Onvoldoende wateropbrengst

Oorzaken	Verhelpen
Zuighoogte te hoog	Zuighoogte controleren
Zuigkorf vervuild	Zuigkorf reinigen
Waterpeil daalt snel	Zuigklep dieper plaatsen
Wateropbrengst verminderd door verontreinigende stoffen	Pomp reinigen en versleten stuk vervangen

Motorbeveiligingsschakelaar schakelt de pomp uit

Oorzaken	Verhelpen
Motor overbelast - wrijving door vreemde stoffen te hoog	Pomp demonteren en reinigen, het aanzuigen van vreemde stoffen voorkomen (filter)

Let op!

De pomp mag niet drooglopen.

13. Bestellen van wisselstukken

Gelieve bij het bestellen van wisselstukken volgende gegevens te vermelden:

- Type van het toestel
- Artikelnummer van het toestel
- Ident-nummer van het toestel
- Wisselstuknummer van het benodigd stuk

Actuele prijzen en info vindt u terug onder www.isc-gmbh.info

Wij wijzen u er uitdrukkelijk op dat wij volgens de productaansprakelijkheidswet niet moeten opdraaien voor door onze toestellen veroorzaakte schade als die te wijten is aan ondeskundige reparatie of aan het vervangen van stukken door andere dan de originele stukken of door ons niet geautoriseerde stukken en als de reparatie niet wordt uitgevoerd door de ISC klantenservice.

1. Avvertenze di sicurezza



- Leggete attentamente le istruzioni per l'uso e attenetevi alle avvertenze. Usatele per conoscere bene l'apparecchio, il suo uso corretto nonché le avvertenze di sicurezza.
- Evitare con delle misure adatte che l'apparecchio arrivi nelle mani dei bambini.
- L'utente è responsabile verso terzi nell'ambito operativo dell'apparecchio.
- Prima di mettere in esercizio la pompa fare controllare da un tecnico che ci siano le misure di protezione elettrica richieste.

-  Nel caso di stagni, laghetti di giardini o piccole vasche e nelle loro vicinanze l'uso della pompa è consentito solo con interruttore di sicurezza per correnti di guasto con una corrente nominale di intervento fino a 30 mA (secondo la norma VDE 0100 parte 702 e parte 738).

La pompa non è adatta all'uso in piscine, piscine per bambini di ogni tipo e vasche in cui si possano essere presenti persone o animali mentre essa è in funzione.

È vietato l'uso della pompa in presenza di persone o animali nella zona di pericolo.

Rivolgetevi al vostro elettricista specializzato!

- Fate un controllo visivo dell'apparecchio ogni volta prima di usarlo. Non usate l'apparecchio se i dispositivi di sicurezza sono danneggiati o usurati. Non escludete mai i dispositivi di sicurezza.
- Usate l'apparecchio solamente per lo scopo indicato in queste istruzioni per l'uso.
- Siete responsabili per la sicurezza nella zona di lavoro.
- Se il cavo della pompa o la spina dovessero venire danneggiati per cause esterne, il cavo non deve venire riparato, ma deve venire sostituito con uno nuovo. Questa operazione deve venire eseguita da un elettricista.
- La tensione di 230 Volt di tensione alternata indicata sulla targhetta di identificazione della pompa deve corrispondere alla tensione presente

in rete.

- Non sollevare, trasportare o fissare mai la pompa tenendola per il cavo di alimentazione.
- Accertatevi che i connettori elettrici si trovino in un punto che non venga sommerso e che sia protetto dall'umidità.
- Prima di eseguire ogni operazione alla pompa staccare la spina dalla presa di corrente.
- Evitate che la pompa sia esposta ad un getto d'acqua diretto.
- L'utilizzatore è responsabile per il rispetto delle norme di sicurezza e di montaggio (rivolgetevi eventualmente ad un elettricista).
- L'utilizzatore deve prendere delle misure adatte per poter escludere danni conseguenti all'inondazione di locali a causa di guasti della pompa (per es. installando un impianto di allarme, una pompa di riserva ecc.).
- In caso di guasti alla pompa le operazioni di riparazione devono venire eseguite solamente da un elettricista o dal servizio assistenza ISC.
- La pompa non deve mai funzionare a secco oppure con il dispositivo di aspirazione completamente chiuso. La garanzia del produttore non copre danni alla pompa dovuti al funzionamento a secco.
- L'apparecchio non deve essere usato nel caso di vasche di piscine.
- L'apparecchio non deve essere montato nel circuito dell'acqua potabile.

2. Resistenza

La massima temperatura del liquido convogliato non dovrebbe superare i +35°C in caso di esercizio continuo.

Con questa pompa non devono venire convogliati gas infiammabili o liquidi esplosivi.

Si deve anche evitare il trasporto di liquidi aggressivi (acidi, basi ecc.) nonché di sostanze abrasive.

3. Impiego

Possibilità d'impiego

- per irrigare parchi, giardini ed orti
- per azionare impianti di irrigazione del prato
- con filtro in entrata per utilizzare l'acqua di laghetti, ruscelli, serbatoi e cisterne di acqua piovana o pozzi.

Fluidi convogliati

Per convogliare acqua limpida (acqua dolce), acqua piovana o acqua di lavaggio leggermente sporca/acqua industriale.

4. Avvertenze per l'operazione

Consigliamo fondamentalmente l'uso di un filtro in entrata e di un set di aspirazione con tubo aspirante, griglia di aspirazione e valvola antiritorno per evitare di dovere ripompare a lungo e che la pompa venga danneggiata da sassolini e da corpi estranei.

5. Caratteristiche tecniche:

Tensione di rete:	230V ~ 50 Hz
Potenza assorbita:	600 W
Portata mass	3600 l/h
Prevalenza mass.	32 m
Pressione di trasporto mass.	3,2 bar
Altezza d'aspirazione	8 m
Raccordo di mandata e d'aspirazione	1" IG
Temperatura d'acqua mass.	35°C

6. Allacciamento elettrico

- L'allacciamento elettrico avviene ad una a una presa con contatto di terra da 230 V (50 Hz. Protezione di almeno 10 Amper.
- L'apparecchio si accende e si spegne tramite l'interruttore integrato.
- Grazie al controllo di temperatura integrato, il motore è protetto contro sovraccarico o bloccaggio. In caso di surriscaldamento il controllo temperatura spegne la pompa automaticamente e dopo il raffreddamento la pompa si riaccende da sola.

7. Montaggio della tubazione di aspirazione

- Avvitare un tubo aspirante (tubo di plastica min. 3/4" con rinforzo a spirale) direttamente o con un raccordo filettato al raccordo aspirante (1 „IG) della pompa (vedi fig. 1).
- Il tubo aspirante usato dovrebbe avere una valvola di aspirazione. Se non si può utilizzare una valvola di aspirazione, si deve installare una

valvola antiritorno nel tubo aspirante.

- Mettere in opera il tubo di aspirazione in modo che la presa dell'acqua sia più in basso della pompa. Evitate che il tubo di aspirazione si trovi al di sopra dell'altezza della pompa. Bolle d'aria nel tubo di aspirazione rallentano e impediscono il processo di aspirazione.
- Le tubazioni di aspirazione e di mandata devono essere disposte in modo tale che queste non esercitino pressione meccanica sulla pompa.
- La valvola di aspirazione dovrebbe essere immersa a tal punto nell'acqua che anche se si abbassa il livello dell'acqua non si abbia un funzionamento a secco della pompa.
- Una tubazione di aspirazione che non sia a tenuta impedisce l'aspirazione dell'acqua dato che viene aspirata aria.
- Evitate di aspirare corpi estranei (sabbia ecc.), se necessario montare un filtro in entrata.

8. Allacciamento del tubo di mandata

- Il tubo di mandata (dovrebbe essere almeno di 3/4") deve venire collegato direttamente tramite un raccordo filettato (1" IG) della pompa.
- Naturalmente si può usare un tubo di mandata da 1/2" con i relativi collegamenti a vite. Tuttavia la portata viene ridotta da un tubo di mandata più piccolo.
- Durante il processo di aspirazione si devono aprire completamente gli organi di intercettazione presenti del tubo di mandata (ugelli, valvole ecc.) in modo che possa uscire l'aria presente nel tubo di aspirazione.



9. Messa in esercizio

- Installare la pompa in un posto piano e stabile.
- Montare la tubazione di aspirazione in modo che sia pronta per l'uso.
- Eseguire il collegamento elettrico.
- Riempire la pompa di acqua all'attacco di mandata.
- Durante il processo di aspirazione si devono aprire completamente gli organi di intercettazione presenti del tubo di mandata (ugelli, valvole ecc.) in modo che possa uscire l'aria presente nel tubo di aspirazione.
- A seconda dell'altezza di aspirazione e della quantità di aria nella tubazione di aspirazione la prima di operazione di aspirazione può durare da 0,5 a 5 min. In caso di tempi di aspirazione più lunghi si deve aggiungere acqua.
- Se la pompa viene tolta dopo l'uso, si deve aggiungere acqua in ogni caso ricollegando la pompa e rimettendola in esercizio.

10. Avvertenze di manutenzione

- La pompa non richiede praticamente manutenzione. Per una lunga durata consigliamo tuttavia di controllarla regolarmente e di tenerla con cura.
Attenzione!
Prima di eseguire la manutenzione l'apparecchio non deve essere mai sotto tensione; a questo scopo staccare la spina dalla presa di corrente.
- Se la pompa non viene usata per un periodo piuttosto lungo e prima dell'inverno, essa deve venire lavata a fondo con acqua, svuotata completamente e tenuta all'asciutto.
- In caso di pericolo di gelo la pompa deve venire svuotata completamente.
- Se la pompa è stata ferma a lungo controllate che il rotore ruoti in modo corretto accendendo e spegnendo brevemente la pompa.
- Se la pompa è ostruita, collegate il tubo di mandata al tubo dell'acqua e togliete il tubo di aspirazione. Aprite il tubo dell'acqua. Accendete più volte la pompa per ca. due secondi. In questo modo si può eliminare la maggior parte delle ostruzioni

11. Sostituzione del cavo di alimentazione

Attenzione, staccare l'apparecchio dalla presa di corrente!

Se il cavo di alimentazione è difettoso, deve venire sostituito solamente da un elettricista.

12. Anomalie**Il motore non si accende**

Cause	Rimedi
manca la tensione di rete	controllare la tensione
ruota della pompa bloccata - è intervenuto l'interruttore automatico	smontare e pulire la pompa

La pompa non aspira

Cause	Rimedi
valvola di aspirazione fuori dall'acqua	mettere la valvola di aspirazione in acqua
vano pompa senza acqua	riempire di acqua l'attacco di aspirazione
aria nel tubo di aspirazione	controllare la tenuta del tubo di aspirazione
valvola di aspirazione con perdite	pulire la valvola di aspirazione
griglia (valvola) di aspirazione ostruita	pulire la griglia di aspirazione
altezza di aspirazione eccessiva	controllare l'altezza di aspirazione

Portata insufficiente

Cause	Rimedi
altezza d'aspirazione troppo alta	verificare l'altezza d'aspirazione
griglia sporca	pulire la griglia
livello d'acqua si abbassa velocemente	mettere più bassa la valvola aspirante
portata della pompa ridotta da parti difettose	pulire la pompa e sostituire le parti difettose

L'interruttore automatico spegne la pompa

Cause	Rimedi
sforzio eccessivo del motore - attrito eccessivo a causa di corpi estranei	smontare e pulire la pompa evitare che vengano aspirati corpi estranei (filtro)

Attenzione! La pompa non deve funzionare senz'acqua.

13. Ordinazione dei pezzi di ricambio

Volendo commissionare dei pezzi di ricambio, si dovrebbe dichiarare quanto segue:

- modello dell'apparecchio
 - numero dell'articolo dell'apparecchio
 - numero d'ident. dell'apparecchio
 - numero del pezzo di ricambio del ricambio necessitato.
- Per i prezzi e le informazioni attuali si veda www.isc-gmbh.info

Precisiamo esplicitamente che secondo la Legge sulla garanzia dei prodotti non siamo responsabili per danni provocati dai nostri apparecchi se questi sono stati causati da riparazioni non eseguite a regola d'arte o se un pezzo non è stato sostituito usando i ricambi originali oppure da noi autorizzati e la riparazione non è stata eseguita dal servizio assistenza ISC.

DK/N

1. Sikkerhedshenvisninger



- Læs hele betjeningsvejledningen grundigt igennem og overhold anvisningerne heri. Sørg for ved hjælp af denne betjeningsvejledning at gøre Dem fortrolig med pumpen, den rigtige brug af pumpen samt sikkerhedshenvisningerne.
- Pumpen bør ved hjælp af egnede foranstaltninger opbevares utilgængeligt for børn.
- Indenfor pumpens arbejdsområde er brugeren ansvarlig over for tredje person.
- Inden pumpen tages i brug, skal det gennem faglig korrekt kontrol sikres, at de krævede elektriske beskyttelsesforanstaltninger er tilstede.
-  Til stillestående vand, have- og badedamme er brug af pumpen kun tilladt med fejlstrømsrelæ med en udløsende mærkestrøm op til 30 mA (i henhold til VDE 0100 del 702 og 738). Pumpen egner sig ikke til brug til svømmebassiner, soppebassiner o.lign. eller andre vandreservoirer, hvor der kan opholde sig personer eller dyr i vandet, mens pumpen arbejder.
Det er forbudt at lade pumpen køre, hvis der befinder sig personer eller dyr i fareområdet. Spørg din elektriker!
- Inden De starter pumpen, skal De altid først kontrollere den for synlige fejl. Pumpen må ikke anvendes, såfremt sikkerhedsanordninger er beskadigede eller slidt ned. Sikkerhedsanordninger må aldrig sættes ud af kraft.
- Pumpen må kun bruges til det formål, der er beskrevet i betjeningsvejledningen.
- De er ansvarlig for sikkerheden i arbejdsområdet.
- Skulle pumpekablet eller stikket blive beskadiget på grund af ydre påvirkning, må kablet ikke repareres! Kablet skal skiftes ud med et nyt kabel. Dette arbejde må kun udføres af en elektriker.
- Den spænding på 230 Volt vekselstrøm, der er anført på pumpens typeskilt, skal stemme overens med netspændingen på anvendelsesstedet.

- Løft, transportér eller fastgør aldrig pumpen i netkablet.
- Sørg for at de elektriske stikforbindelser ligger i et område, der ikke oversvømmes, resp. at de er beskyttet mod fugtighed.
- Træk altid netstikket ud, inden der udføres arbejde på pumpen.
- Undgå at udsætte pumpen for en direkte vandstråle.
- Brugeren er ansvarlig for overholdelsen af lokale sikkerheds- og installationsbestemmelser. (Spørg evt. en elektriker).
- Brugeren skal sørge for at følgeskader fra oversvømmelse af rum på grund af fejl på pumpen undgås. Dette gøres ved hjælp af dertil egnede foranstaltninger (f.eks. installation af et alarmanlæg, en reservepumpe eller lignende).
- I forbindelse med fejl på pumpen må evt. reparationsarbejder kun udføres af en elektriker eller af ISC-kundeservice.
- Pumpen må aldrig løbe tør eller pumpe ved helt lukket vandtilførsel. Ved skader på pumpen som følge af tørlob, bortfalder producentens garanti.
- Pumpen må ikke anvendes til svømmebassiner.
- Pumpen må ikke indbygges i drikkevandscirkulation.

2. Modstandsdygtighed

Pumpemediets maksimale temperatur bør ikke overskride +35°C ved kontinuerlig drift. Der må ikke pumpes brændbare, gasudviklende eller eksplosive væsker med denne pumpe. Der bør ligeledes heller ikke pumpes aggressive væsker (syre, lud, ensilagesaft osv.) eller væsker med abrasive stoffer (sand) med denne pumpe.

3. Anvendelsesformål

Anvendelsesområde

- Til vanding af grønne anlæg, køkken- og prydhaver.
- Til at drive plænevandere
- Med forfilter til udpumpning af vand fra damme, bække, regnvandstønder, regnvandscisterner og brønde.

Pumpemedier

Til pumpning af rent vand (ferskvand), regnvand og lettere vaskelud/brugsvand.

4. Betjeningsanvisninger

Vi anbefaler at bruge et forfilter samt et sugesæt med sugeslange, sugekurv og kontraventil for således at undgå lange ansugningsventetider samt unødvendige beskadigelser af pumpen på grund af sten eller andre faste fremmedlegemer.

5. Tekniske data

Nettilslutning:	230V - 50 Hz
Optagen effekt:	600 W
Pumpekapacitet maks.:	3600 l/h
Pumpehøjde maks.:	32 m
Pumpetryk maks.:	3,2 bar
Indsugningshøjde maks.:	8 m
Tryk og sugetilslutning:	1" IG
Vandtemperatur maks.:	35°C

6. El-tilslutning

- El-tilslutningen foretages til en beskyttet stikkontakt 230V - 50 Hz. Sikres med mindst 10 ampere.
- Pumpen tændes og slukkes ved hjælp af den indbyggede afbryder.
- Motoren beskyttes mod overbelastning og blokering af den indbyggede temperaturvagt. Ved overopvarmning vil temperaturvagten automatisk slukke for pumpen, der efter afkøling automatisk starter igen.

7. Montering af sugeslange

- En sugeslange (kunststofslange min. 3/4" med spiralforstærkning skrues direkte eller ved hjælp af en gevindstuds på sugetilslutningen (1" IG) på pumpen (se fig. 2)
- Den anvendte sugeslange bør være forsynet med en sugeventil. Såfremt sugeventilen ikke kan anvendes, bør der installeres en kontraventil i sugeslangen.
- Sugelangen bør føres stigende fra vandudtagningen frem til pumpen. Sugelangen må under ingen omstændigheder føres over pumpehøjde. Luftbobler i sugelangen forsinker eller forhindrer indsugningen.
- Suge- og trykslange skal placeres på en sådan måde, at de ikke udøver noget mekanisk tryk på pumpen.
- Sugeventilen bør ligge tilstrækkelig dybt i vandet, så pumpen ikke løber tør, selvom vandstanden falder.
- En utæt sugeslange suger luft ind og forhindrer således indsugningen af vandet.
- Undgå indsugning af fremmedlegemer (sand, osv.). Brug om nødvendigt et forfilter.

DK/N

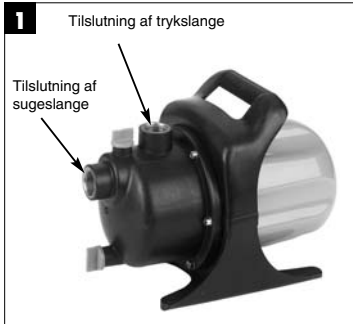

8. Tilslutning af tryksslange

- Tryksslangen (bør mindst være 3/4") skal sluttes direkte eller via en gevindstuds til pumpens tryksslange tilslutning (1"IG).
- Sammen med de dertil nødvendige forskruninger kan der naturligvis også anvendes en 1/2" tryksslange. Pumpekapaciteten vil være reduceret ved den mindre tryksslange.
- Under ansugning skal alle afspærringsanordninger (sprøjtedyser, ventiler, osv.) åbnes helt, så luften i sugeslangen kan slippe ud.

9. Ibrugtagning

- Placér pumpen, så den står plant og fast.
- Montér sugeslangen
- Etablér el-tilslutningen
- Fyld pumpen med vand ved tryktilslutningen.
- Under ansugning skal alle afspærringsanordninger (sprøjtedyser, ventiler, osv.) åbnes helt, så luften i sugeslangen kan slippe ud.
- Alt efter sugehøjde og luftmængde i sugeslangen kan den første ansugning vare ca. 0,5 min - 5 min. Ved længere ansugningstider bør der fyldes vand på igen.
- Fjernes pumpen efter brug, er det meget vigtigt, at der ved ny tilslutning og ibrugtagning igen fyldes vand på.

10. Vedligeholdelsesanvisninger

- Pumpen er stort set vedligeholdelsesfri. For at sikre at pumpen får en lang levetid, anbefaler vi dog, at De regelmæssigt kontrollerer og vedligeholder Deres pumpe.
- Vigtigt!**
Inden der udføres vedligeholdelsesarbejder på pumpen, skal spændingen først tages af pumpen. Dette gøres ved at trække pumpens netstik ud af stikkontakten.
- Hvis De ikke ønsker at bruge pumpen i længere tid samt inden overvintringen skal pumpen skylles grundigt igennem med vand, tømmes helt og opbevares tørt.
 - Ved risiko for frost skal pumpen tømmes helt.
 - Har pumpen ikke været i brug i længere tid, skal De kort tænde for pumpen og slukke for den igen for at kontrollere, at rotoren fungerer fejlfrit.
 - Er pumpen stoppet, skal De slutte tryksslangen til vandledningen og tage sugeslangen af. Åbn for vandet. Tænd for pumpen flere gange i ca. 2 sekunder ad gangen. På denne måde kan man i de fleste tilfælde fjerne forstoppelser.

11. Udskiftning af netkablet

**Vigtigt! Afbryd pumpen fra strømmenet!
 Et defekt netkabel må kun skiftes ud af en elektriker.**

12. Fejl**Motoren starter ikke**

Årsag	Afhjælpning
Ingen netspænding	Kontrollér spændingen
Pumpehjulet er blokeret - termovagten har slået fra	Skil pumpen ad og rens den

Pumpen suger ikke

Årsag	Afhjælpning
Sugeventilen er ikke i vandet	Placér sugeventilen i vandet
Pumperummet er uden vand	Fyld vand i ansugningstilslutningen
Luft i sugeslangen	Kontrollér om sugeslangen er tæt
Sugeventilen er utæt	Rens sugeventilen
Sugekurven (sugeventil) er stoppet	Rens sugekurven
Maks. sugehøjde overskredet	Kontrollér sugehøjden

Utilstrækkelig pumpekapacitet

Årsag	Afhjælpning
For høj sugehøjde	Kontrollér sugehøjden
Sugekurven smudset til	Rens sugekurven
Vandspejlet synker hurtigt	Placér sugeventilen lavere
Pumpekapaciteten reduceret pga. forurening	Rens pumpen og udskift sliddele

Termoafbryderen slukker for pumpen

Årsag	Afhjælpning
Motoren overbelastet - friktion fra fremmedlegemer for stor	Afmontér og rens pumpen, sørg for at forhindre ansugning af fremmedlegemer (filter)

Vigtigt!

Pumpen må ikke løbe tør.

13. Bestilling af reservedele

Ved bestilling af reservedele skal følgende oplyses:

- Savens type.
- Savens artikelnummer.
- Savens identifikationsnummer.
- Nummeret på den nødvendige reservedel.

Aktuelle priser og øvrige oplysninger finder du på internetadressen www.isc-gmbh.info

Vi gør udtrykkeligt opmærksom på, at vi ifølge loven om produktansvar ikke hæfter for skader, som forårsages af vores produkter, såfremt skaderne er en følge af usagkyndig reparation, eller en følge af brug af uoriginale reservedele, som ikke stammer fra eller er anbefalet af, eller hvis reparationer er foretaget af andre end ISC-kundeservice.

PL

1. Wskazówki bezpieczeństwa



- Przeczytać dokładnie instrukcję obsługi i przestrzegać zasad w niej zawartych. Na podstawie instrukcji zapoznać się z urządzeniem i jego użyciem zgodnym z przeznaczeniem oraz wskazówkami bezpieczeństwa.
- Urządzenie przechowywać w miejscu niedostępnym dla dzieci
- Użytkownik jest odpowiedzialny wobec osób trzecich za bezpieczeństwo w obrębie pracy urządzenia.
- Przed włączeniem sprawdzić instalację elektryczną i jej zabezpieczenie, w razie konieczności skontaktować się z elektrykiem.

-  W zbiornikach wodnych, stawach ogrodowych i basenach oraz w ich otoczeniu użycie pompy jest dopuszczone wyłącznie z łącznikiem ochronnym napięciowym z prądem wyzwalającym do 30 mA (zgodnie z VDE 0100 część 702 i 738)

Pompy nie używać w basenach, brodzikach i innych zbiornikach wodnych, w których w czasie pracy urządzenia znajdują się ludzie lub zwierzęta.

Użycie pompy w czasie, gdy w zbiorniku znajdują się ludzie lub zwierzęta jest zabronione. W razie konieczności skonsultować się z elektrykiem!

- Przed każdym użyciem sprawdzić urządzenie wizualnie. Nie używać urządzenia, gdy elementy zabezpieczające są uszkodzone lub zużyte. Nie usuwać elementów zabezpieczających.
- Używać urządzenie tylko zgodnie ze wskazówkami i przeznaczeniem opisanym w instrukcji.
- Użytkownik jest odpowiedzialny za bezpieczeństwo w miejscu pracy.
- W przypadku uszkodzenia kabla lub wtyczki, nie naprawiać i nie wymieniać we własnym zakresie. Wymiana kabla na nowy może nastąpić wyłącznie w autoryzowanym serwisie lub w miejscu wskazanym przez producenta.
- Napięcie podane na tabliczce znamionowej 230

26

V musi być zgodne z napięciem w sieci.

- Nie przenosić, nie podnosić i nie mocować pompy trzymając za kabel.
- Upewnić się, że złączki elektryczne leżą w miejscu, które nie jest zagrożone zalaniem lub są zabezpieczone przed wilgocią.
- Przed pracami przy pompie wyciągnąć wtyczkę z gniazdka.
- Unikać bezpośredniego kierowania strumienia wody na pompę.
- Użytkownik jest zobowiązany do przestrzegania miejscowych norm związanych z bezpieczeństwem, użytkowaniem i umiejscowieniem pompy (w razie konieczności skontaktować się z elektrykiem).
- Za następstwa i szkody wynikające z ew. zalania pomieszczeń związanych z usterkami w pracy pompy ponosi użytkownik. Należy podjąć odpowiednie środki zapobiegawcze przez instalację systemu alarmowego lub dodatkowej pompy.
- Uszkodzone urządzenia mogą być naprawiane wyłącznie przez autoryzowany serwis producenta.
- Nie doprowadzać do suchobiegu pompy lub do pracy z zamkniętym elementem zasysającym. Uszkodzenie pompy powstałe w związku z suchobiegiem nie podlega gwarancji.
- Urządzenia nie używać w basenach.
- Urządzenia nie wbudowywać w obieg instalacji wody pitnej.

2. Odporność.

Maxymalna temperatura pompowanej substancji w pracy ciągłej nie powinna przekraczać 35 stopni C. Pompa nie może być używana do pompowania substancji łatwopalnych, gazujących i wybuchowych.

Nie pompować również agresywnych substancji typu kwasy, ług lub oraz substancji zawierających materiał ścierny (np. piasek).

3. Zastosowanie.

Zakres zastosowania

- nawadnianie i podlewanie terenów zielonych, grządek, ogrodów
- napędzanie podlewaczek trawnikowych

- przy zastosowaniu filtra wstępnego – do poboru wody ze stawów, potoków, pojemników na deszczówkę, cystern na wodę, źródeł

Substancje

Czysta woda (słodką), woda deszczowa.

4. Wskazówki obsługi

Zasadniczo zalecane jest użycie filtra wstępnego, elementu zasysającego z węzłem zasysającym, kosza zasysającego i wentylu przeciwwrotnego, aby zapobiec dłuższemu zasysaniu ponownemu i uszkodzeniom, które mogą zostać spowodowane przez kamienie i inne twarde elementy.

5. Dane techniczne

Napięcie	230 V ~ 50 Hz
Moc	600 W
Max. wydajność	3600 l/h
Max. wysokość	32 m
Max. ciśnienie tłoczenia	3,2 bar
Wysokość zasysania	8 m
Ciśnienie i podłączenie zasysania	1" IG
Max. temperatura wody	35°C

6. Podłączenie

- Podłączenie elektryczne - gniazdo ochronne o napięciu sieciowym 230V- 50 Hz z wtykiem ochronnym. Bezpiecznik minimum 10A.
- Włączanie/wyłączanie za pomocą wbudowanego włącznika.
- Silnik jest chroniony czujnikiem termicznym przeciw przeciążeniom lub blokadzie. W razie przegrzania pompa jest wyłączana automatycznie przez czujnik termiczny. Po schłodzeniu urządzenie jest również automatycznie przez czujnik ponownie włączane.

7. Montaż przewodu zasysających

- Zamontować wąż ssący (wąż plastikowy min. 3/4" ze spiralnym usztywnieniem) bezpośrednio lub za pomocą nypla na podłączeniu węża (rys.1).
- Montowany wąż powinien mieć wentyl ssący. W

przypadku braku wentyla należy zainstalować dodatkowo wentyl przeciwwrotny.

- Przewód zasysający przeciągnąć od miejsca zasysania substancji do pompy wzrastająco. Unikać ułożenia ponad pompą. Powietrze w przewodzie zasysającym osłabia i pogarsza jakość pompowania.
- Przewód zasysający i ciśnieniowy należy poprowadzić w taki sposób, żeby nie powodowały nacisków na pompę.
- Wentyl ssący musi być wystarczająco głęboko zanurzony w pompowanej wodzie, aby przy obniżaniu się lustra wody, nie doszło do suchobiegu i uszkodzenia pompy.
- Nieszczelny przewód ssący przez zasysanie powietrza uniemożliwia pompowanie wody.
- Unikać zasysania elementów (np. piasku). W razie konieczności zainstalować filtr wstępny.

8. Podłączenie przewodu ciśnieniowego.

- Zamontować wąż ciśnieniowy (min. 3/4") bezpośrednio lub za pomocą nypla na podłączeniu przewodu ciśnieniowego (1"IG).
- Za pomocą odpowiedniej złączki może zostać również podłączony wąż 1/2". W takim przypadku moc tłoczenia będzie mniejsza przez mniejszą średnicę węża.
- W czasie zasysania należy odblokować wszystkie elementy blokujące w przewodzie ciśnieniowym (dysze, wentyle), aby umożliwić wypchnięcie znajdującego się w przewodach powietrza.



PL

9. Podłączenie

- Ustawić pompę na płaskiej i równej powierzchni.
- Podłączyć przewód zasysający.
- Podłączyć urządzenie do sieci.
- Napełnić pompę wodą za pomocą przewodu ciśnieniowego.
- W czasie zasysania należy odblokować wszystkie elementy blokujące w przewodzie ciśnieniowym (dysze, wentyle), aby umożliwić wypchnięcie znajdującego się w przewodach powietrza.
- W zależności od wysokości zasysania i ilości powietrza pierwszy proces zasysania może trwać od 0,5 do 5 min. Przy dłuższym czasie ponownie uzupełnić pompę wodą.
- Jeśli po zakończeniu pompowania pompa zostaje usunięta, przed ponownym użyciem należy powtórzyć proces pierwszego zasysania i napełnić pompę wodą.

10. Konserwacja.

- Zasadniczo pompy nie trzeba konserwować. Jednak aby przedłużyć żywotność urządzenia zaleca się regularną kontrolę i pielęgnację.
Uwaga!
Przed rozpoczęciem prac konserwacyjnych i pielęgnacyjnych wyłączyć urządzenie i wyciągnąć wtyczkę z gniazdka.
- Przed dłuższym okresem nieużywania i przed zimą dokładnie przepłukać pompę wodą, całkowicie opróżnić. Składować w suchym miejscu.
- W przypadku niebezpieczeństwa mrozu pompy należy zupełnie opróżnić.
- Po dłuższym okresie nieużywania przed podłączeniem sprawdzić przez kilkakrotne włączenie i wyłączenie, czy wirnik obraca się bez zakłóceń.
- W przypadku ewentualnego zablokowania pompy podłączyć przewód ciśnieniowy w miejsce podłączenia przewodu ssącego i zdemontować wąż ssący. Włączyć pobór wody. Kilkakrotnie włączyć pompę na ok. 2 sekundy. W ten sposób najczęściej można usunąć zablokowania.

11. Wymiana kabla sieciowego.

Odłączyć urządzenie od sieci – wyłączyć pompę i wyciągnąć wtyczkę z gniazdka. Wymiana węża może nastąpić wyłącznie w autoryzowanym serwisie.

12. Usterki.**Brak ruchu silnika**

Przyczyna	Usunięcie
Brak napięcia w sieci	Sprawdzić napięcie w sieci
Koło pompy zostało zablokowane przez włącznik termiczny	Rozłożyć pompę i wyczyścić

Pompa nie zasysa

Przyczyna	Usunięcie
Wentyl ssący nie jest zanurzony w wodzie	Zanurzyć wentyl ssący w wodzie
Pompa nie została napełniona wodą	Napełnić przewód ssący wodą
Powietrze w przewodzie ssącym	Sprawdzić szczelność przewodu ssącego
Nieszczelny wentyl ssący	Wyczyścić wentyl ssący
Zapchany wentyl (kosz) ssący	Wyczyścić wentyl (kosz) ssący
Przekroczona max. wysokość tłoczenia	Sprawdzić wysokość tłoczenia

Niezadawalająca ilość tłocznej wody

Przyczyna	Usunięcie
Za duża wysokość tłoczenia	Sprawdzić wysokość tłoczenia
Brudny kosz ssący	Wyczyścić kosz ssący
Lustro wody szybko się obniża	Mocniej zanurzyć wentyl ssący
Wydajność pompy zmniejszona przez szkodliwe substancje	Wyczyścić pompę i wymienić zużyte części

Wyłącznik termiczny wyłącza pompę

Przyczyna	Usunięcie
Silnik jest przeciążony – zbyt duże tracie spowodowane przez zanieczyszczenia	Zdemontować pompę i wyczyścić Uniemożliwić zasysanie zanieczyszczeń (filtr wstępny)

Uwaga!**Uniemożliwić suchobieg pompy!****13. Zamawianie części zamiennych**

Zamawiając części zamienne, należy podać następujące dane:

- Typ urządzenia
- Nr wyrobu
- Nr identyfikacyjny urządzenia
- Nr wymaganej części zamiennej

Aktualne ceny i informacje znajdują Państwo na stronie www.isc-gmbh.info

Producent nie ponosi odpowiedzialności za szkody powstałe w wyniku działania urządzenia, jeśli naprawa nie została przeprowadzona w autoryzowanym serwisie lub do wymiany zostały użyte części zamienne lub eksploatacyjne inne niż oryginalne części.

1. Sigurnosne napomene



- Molimo Vas da pažljivo pročitate upute za uporabu i obratite pažnju na njihove napomene. Pomoću ovih uputa za uporabu upoznajte uređaj, njegovu pravilnu uporabu i sigurnosne napomene.
- Prikladnim mjerama potrebno je djeci spriječiti pristup.
- U radnom području uređaja korisnik je odgovaran prema trećoj osobi.
- Prije puštanja pumpe u pogon stručnjak treba provjeriti jesu li poduzete potrebne mjere zaštite od električne struje.
-  Na vodama stajaćicama, vrtnim jezerima i jezerima za plivanje i njihovoj okolini dopušteno je korištenje pumpe sa zaštitnom strujnom sklopkom i nazivnom strujom aktiviranja do 30 mA (prema VDE (Savez njemačkih elektrotehničara) 0100 dio 702 i 738). Pumpa nije prikladna za korištenje u bazenima za plivanje, malim dječjim bazenima bilo koje vrste i u ostalim vodama u kojima se tijekom korištenja pumpe zadržavaju osobe i životinje. Nije dopušten rad pumpe tijekom zadržavanja ljudi ili životinja u opasnom području. Dodatne informacije potražite kod svojeg električara!
- Prije svakog korištenja provedite vizualnu kontrolu uređaja. Ne koristite uređaj ako je sigurnosna naprava oštećena ili istrošena. Nikad nemojte deaktivirati sigurnosne naprave.
- Uređaj koristite isključivo za namjene koje su navedene u ovim uputama za uporabu.
- Vi ste odgovorni za sigurnost u radnom području.
- Oštetiti li se kabel pumpe ili utikač zbog vanjskih djelovanja, kabel se ne smije popravljati! Kabel morate zamijeniti novim. To smije obaviti samo električar.
- Napon od 230 volti naveden na tipskoj pločici pumpe mora odgovarati postojećem izmjeničnom naponu mreže.
- Pumpu nikad ne podižite, transportirajte niti

pričvršćujte držeći je za kabel.

- Provjerite nalaze li se električni utični spojevi u području sigurnom od poplavlivanja, odnosno jesu li zaštićeni od vlage.
- Prije svakog rada na pumpi izvucite mrežni utikač.
- Izbjegavajte izlaganje pumpe direktnom mlazu vode.
- Korisnik je odgovoran za pridržavanje lokalnih sigurnosnih odredaba i odredaba za montažu. (Eventualno se informirajte kod električara.)
- Korisnik treba prikladnim mjerama isključiti mogućnost nastanka posljedičnih šteta zbog poplavlivanja prostorija kod smetnji na pumpi (npr. instalacijom alarmnog uređaja, rezervna pumpa ili sl.).
- Kod eventualnog kvara pumpe popravke smije izvršiti samo električar ili ISC servisna služba.
- Pumpa ne smije raditi bez vode ili biti pogonjena s potpuno zatvorenim usisnim vodom. Za oštećenja na pumpi koja bi nastala zbog rada bez vode gubi se jamstvo proizvođača.
- Uređaj se ne smije koristiti za rad u bazenima za plivanje.
- Uređaj se ne smije koristiti u protoku vode za piće.

2. Otpornost

Maksimalna temperatura protočne tekućine kod trajnog pogona ne smije prekoračiti +35 °C. Ovom pumpom ne smiju protjecati zapaljive, plinovite ili eksplozivne tekućine.

Protjecanje agresivnih tekućina (kiselina, lužina, otpadnih tekućina itd.) kao i tekućina s abrazivnim materijalima (pijesak) također treba izbjegavati.

3. Namjena

Područje primjene

- Za navodnjavanje i zaljevanje zelenih površina, povrtnjaka i vrtova
- Za pogon prskalice za travnjak
- S predfiltrom za crpljenje vode iz jezera, potoka, bačvi i cisterni s kišnicom te bunara

Protočni mediji

Za protjecanje čiste vode (slatka voda), kišnice ili blage lužine/ potrošne vode

4. Napomene za uporabu

Načelno preporučujemo korištenje predfiltera i usisnog kompleta s usisnim crijevom, košarom i povratnim ventilom kako bi se spriječila duga vremena povratnog usisavanja i nepotrebno oštećenje pumpe zbog kamenja i čvrstih tijela.

5. Tehnički podaci:

Mrežni priključak:	230 V ~ 50 Hz
Potrošna snaga:	600 W
Protočna količina maks.	3600 l/h
Protočna visina maks.	32 m
Tlak protoka maks.	3,2 bara
Visina usisavanja maks.	8 m
Tlak i priključak usisavanja:	1" IG
Temperatura vode maks.	35 °C

6. Električni priključak

- Električni priključak uspostavlja se putem utičnice sa zaštitnim kontaktom od 230 V ~ 50 Hz. Osiguranje minimalno 10 ampera
- Uključivanje i isključivanje slijedi putem ugrađene sklopke.
- Motor je zaštićen od preopterećenja ili blokiranja ugrađenim kontrolnikom temperature. U slučaju pregrijavanja kontrolnik temperature automatski isključuje pumpu i nakon hlađenja se pumpa automatski ponovno uključuje.

7. Montaža usisnog voda

- Usisno crijevo (plastično crijevo min. 3/4" sa spiralnim ukrucenjem) navrnite direktno ili pomoću nazuvice s navojem na usisni priključak (1" IG) pumpe (vidi sliku 1).
- Korišteno usisno crijevo treba imati usisni ventil. Ako se usisni ventil ne može koristiti, u usisni vod se mora instalirati povratni ventil.
- Usisni vod od mjesta uzimanja vode do pumpe položite uzlazno. Izbjegavajte polaganje usisnog voda iznad visine pumpe jer se mjehurići zraka zaustavljaju u usisnom vodu i sprječavaju proces usisavanja.
- Usisni i tlačni vod postavite tako da ne stvaraju mehanički pritisak na pumpu.
- Usisni ventil treba položiti dovoljno duboko u vodu tako da se spuštanjem razine vode

izbjegne rad pumpe bez vode.

- Usisni vod koji ne brtvi i usisava zrak sprječava usisavanje vode.
- Pazite da pumpa ne usisava strana tijela (pijesak itd.), po potrebi stavite predfilter.

8. Priklučak tlačnog voda

- Tlačni vod (treba biti min. 3/4") mora se priključiti direktno preko nazuvice s navojem na priključak za tlačni vod (1" IG) pumpe.
- Naravno da se s odgovarajućim vijčanim spojevima može koristiti tlačno crijevo od 1/2". S manjim tlačnim crijevom smanjuje se učin pumpe.
- Tijekom postupka usisavanja elemente za zatvaranje (sapnice za prskanje, ventile itd.) koji se nalaze u tlačnom vodu treba potpuno otvoriti kako bi iz usisnog voda mogao izaći zrak.



9. Puštanje u pogon

- Pumpu postavite na ravno i stabilno mjesto.
- usisni vod postavite tako da bude spreman za rad.
- priključite na električnu struju
- pumpu napunite vodom na tlačnom priključku.
- Tijekom postupka usisavanja elemente za zatvaranje (sapnice za prskanje, ventile itd.) koji se nalaze u tlačnom vodu treba potpuno otvoriti kako bi iz usisnog voda mogao izaći zrak.
- Ovisno o visini usisavanja i količini zraka u usisnom vodu, prvi postupak usisavanja može iznositi oko 0,5 min - 5 min. Kod dužeg vremena usisavanja ponovno treba napuniti vodu.

HR

- Ukloni li se pumpa nakon korištenja, prilikom ponovnog priključivanja i puštanja u pogon ponovno je treba napuniti vodom.

10. Upute za održavanje

- Pumpu ne treba održavati. Za dugi vijek trajanja i rad bez prekida ipak preporučujemo redovitu kontrolu i njegu.

Pažnja!

Prije svakog održavanja pumpu treba isključiti iz napona tako da izvučete mrežni utikač iz utičnice.

- Prije dužeg vremena nekorištenja ili tijekom zimskog razdoblja pumpu treba temeljito isprati vodom, potpuno isprazniti i osušiti.
- U slučaju opasnosti od smrzavanja, pumpu treba potpuno isprazniti.
- Nakon dužeg vremena mirovanja kratkim uključivanjem i isključivanjem provjerite okreće li se rotor besprijekorno.
- Kod eventualnog začepljenja pumpe zatvorite tlačni vod na vodovodnoj cijevi i skinite usisno crijevo. Otvorite slavinu vodovoda. Uključite pumpu više puta na oko dvije sekunde. Na taj način u većini slučajeva možete ukloniti začepljenja.

11. Zamjena mrežnog kabela

Pažnja kod iskapčanja uređaja iz mreže!
U slučaju neispravnost mrežni kabel smije zamijeniti samo električar.

12. Smetnje**Motor ne radi**

Uzroci	Otklanjanje smjetnji
Nema napona mreže	Provjeriti napon
Blokiran zupčanik pumpe - termo-sklopka se je isključila	Rastaviti pumpu i očistiti

Pumpa ne usisava

Uzroci	Otklanjanje smjetnji
Usisni ventil nije u vodi	Usisni ventil staviti u vodu
Prostor pumpe je bez vode	Usisni priključak napuniti vodom
Zrak u usisnom vodu	Provjeriti nepropusnost usisnog voda
Usisni ventil propušta	Očistiti usisni ventil
Usisna košara (usisni ventil) je začepljena	Očistiti usisnu košaru
Prekoračena maks. visina usisavanja	Provjeriti visinu usisavanja

Nedovoljna količina protoka

Uzroci	Otklanjanje smjetnji
Prevelika visina usisavanja	Provjeriti visinu usisavanja
Zaprljana usisna košara	Očistiti usisnu košaru
Razina vode brzo opada	Dublje položiti usisni ventil
Učin pumpe se smanjuje zbog štetnih tvari	Očistiti pumpu i zamijeniti istrošen dio

Termo-sklopka isključuje pumpu

Razlozi	Otklanjanje smjetnji
Motor preopterećen zbog trenja	Demontirati pumpu i očistiti,
Prevelika količina nečistoća	Spriječiti usisavanje nečistoća (filter)

Pažnja!

Pumpa ne smije raditi bez vode.

13. Narudžba rezervnih dijelova

Prilikom naručivanja rezervnih dijelova su potrebni slijedeći podaci:

- Tip uređaja
- Broj artikla uređaja
- Ident. broj uređaja
- Broj potrebnog rezervnog dijela

Aktualne cijene i informacije potražite na web-adresi www.isc-gmbh.info

Izričito napominjemo da prema Zakonu o jamstvu proizvođača ne moramo jamčiti za štete prouzrokovane našim uređajima ako su one uzrokovane nestručnim popravcima ili zamjenom dijelova koji nisu naši originalni dijelovi ili odobreni od naše strane ili ako popravak nije izvršila ISC-servisna služba.

RUS

1. Указания по технике безопасности

- Прочитайте внимательно руководство по эксплуатации полностью и следуйте содержащимся в нем указаниям. Ознакомьтесь при помощи настоящего руководства по эксплуатации с устройством, его надлежащим использованием, а также техникой безопасности.
- При помощи соответствующих мероприятий предотвратите доступ детей к месту работы.
- Пользователь на рабочем месте несет ответственность по отношению к остальным лицам.
- Перед первым пуском необходимо обеспечить при помощи специалистов наличие необходимых средств защиты от удара током.
- **ОСТОРОЖНО!**  Допускается использовать насос для водоемов со стоячей водой, садовых прудов, плавательных водоемов, а также в непосредственной близости от них только с использованием аварийного выключателя тока утечки с номинальным током срабатывания до 30 мА (согласно VDE (союз германских электротехников) 0100 части 702 и 738). Насос не предназначен для работы в бассейнах для плавания, детских бассейнах любого типа и прочих водоемах, в которых во время его использования могут находиться люди или животные. Запрещено использовать насос в то время, когда люди или животные находятся в зоне опасности. Обратитесь к Вашему специалисту электрику!
- Перед каждым использованием необходимо провести оптический контроль устройства. Не используйте устройство, если защитные устройства повреждены или изношены. Запрещено приводить защитные устройства в нерабочее состояние.
- Используйте устройство исключительно по назначению, в соответствии с указаниями в настоящем руководстве по эксплуатации.

- Вы отвечаете за технику безопасности на рабочем месте.
- Если кабель насоса или штекер в результате внешних воздействий будут повреждены, то запрещается ремонтировать кабель! Такой кабель должен быть заменен новым. Эту работу разрешается проводить только специалисту электрику.
- Указанное на типовой табличке насоса напряжение 230 вольт переменного напряжения должно соответствовать имеющемуся напряжению электросети.
- Запрещается поднимать, транспортировать или закреплять насос за сетевой кабель.
- Убедитесь, что электрические штекерные разъемы находятся в защищенных от паводка местах и защищены от влаги.
- Перед каждой работой на насосе вынуть штекер из розетки электросети.
- Избегайте непосредственного воздействия струй воды на насос.
- За соблюдение местных требований по технике безопасности и монтаж несет ответственность пользователь (обратитесь при необходимости к специалисту электрику).
- Пользователь обязан при помощи соответствующих мероприятий предупредить затопление помещений, которое может возникнуть в результате неисправности насоса (например установка устройства аварийной сигнализации, резервного насоса и т.п.).
- При возникновении повреждения насоса ремонтные работы разрешается осуществлять только специалисту электрику или в службе сервиса фирмы ISC.
- Запрещена работа насоса всухую или с полностью закрытым всасывающим отверстием. На повреждения насоса, которые возникли в результате работы в сухую, не распространяется гарантийное обязательство изготовителя.
- Запрещено использовать насос для работы в бассейнах для плавания.
- Запрещено встраивать насос в систему подачи питьевой воды.

2. Прочность

Максимальная температура перекачиваемой жидкости в режиме длительной непрерывной работы не должна превышать +35°C. Описываемым насосом запрещено перекачивать горючие, выделяющие газ или взрывчатые

жидкости, также недопустима перекачка агрессивных жидкостей (кислоты, щелочи, сточные жидкости силоса и т.д.) а также с абразивными материалами (песок).

3. Назначение

Область применения

- Для орошения и полива зеленых насаждений, овощных грядок и садов
- Для работы дождевальных установок
- Вместе с предварительным фильтром для забора воды из прудов, ручьев, дождевых бочек, дождевых цистерн и источников

Перекачиваемые жидкости

Прозрачная вода (пресная вода), дождевая вода, слабый щелок для стирки, техническая вода

4. Указания по эксплуатации

Принципиально рекомендуется использование предварительного фильтра и всасывающего оборудования с всасывающим шлангом, всасывающей сетки и обратного клапана для того, чтобы избежать слишком продолжительного времени всасывания и повреждений насоса в результате воздействия камней и твердых посторонних предметов.

5. Технические данные:

Питание от сети:	230V ~ 50 HZ
Потребляемая мощность:	600 Вт
Производительность насоса максим.	3600 л/ч
Высота подачи максим.	32 м
Рабочее давление максим.	3,2 бар
Высота засасывания максим.	8 м
Подсоединение накачки и всасывания:	1" IG
Температура жидкости максим.	35°C

6. Подключение электрического питания

- Подключение электрического питания осуществляется через штепсельную розетку с защитным контактом 230 в - 50 Гц. Защита минимально 10 Ампер.
- Включение и выключение осуществляется при помощи встроенного переключателя.
- От перегрузки или блокировки двигатель защищается при помощи встроенного температурного датчика. При перегреве температурный датчик автоматически отключает насос, а после охлаждения насос вновь включается сам.

7. Монтаж всасывающего трубопровода

- Привинтить всасывающий шланг (пластмассовый шланг минимально 3/4" с спиральным элементом жесткости) непосредственно или при помощи ниппеля с резьбой к подсоединению всасывания (1" IG) насоса (смотрите рисунок 1).
- Используемый всасывающий шланг должен иметь всасывающий клапан. В том случае если всасывающий клапан не может быть использован то необходимо встроить обратный клапан в всасывающий трубопровод.
- Всасывающий трубопровод проложить от места забора воды к насосу с подъемом. Избегайте непременно прокладку всасывающего трубопровода выше уровня насоса, пузырьки воздуха в всасывающем трубопроводе затягивают по времени процесс забора и затрудняют рабочий процесс.
- Всасывающий и нагнетательный трубопроводы проложить таким образом, чтобы избежать механическое давление на насос.
- Всасывающий клапан должен находиться достаточно глубоко в воде, чтобы предотвратить работу в сухую насоса в результате снижения уровня воды.
- Отсутствие герметичности всасывающего трубопровода в результате всасывания воздуха препятствует всасыванию воды.
- Избегайте всасывания посторонних предметов (песок и т.д.), при необходимости установите предварительный фильтр.



RUS

8. Монтаж нагнетательного трубопровода

- Нагнетательный трубопровод (должен иметь минимально 3/4") необходимо подключить непосредственно или при помощи ниппеля с резьбой к подсоединению нагнетания (1"IG) насоса.
- Само собой разумеется в сочетании с соответствующими винтовыми соединениями можно также использовать напорный шланг 1/2".
Производительность из-за маленького сечения напорного шланга снижается.
- Во время процесса забора все имеющиеся в нагнетательном трубопроводе запорные устройства (форсунки, клапана и т.д.) откоить полностью для того, чтобы имеющийся в всасывающем трубопроводе воздух мог свободно выйти.

9. Ввод в эксплуатацию

- Насос установить на ровную и стабильную поверхность.
- Всасывающий трубопровод проложить и подготовить к работе.
- Осуществить электрические подключения.
- Наполнить насос водой со стороны подключения нагнетания.
- Во время процесса забора все имеющиеся в нагнетательном трубопроводе запорные устройства (форсунки, клапаны и т.д.) открыть полностью для того, чтобы находящийся в всасывающем трубопроводе воздух мог свободно выйти.
- В зависимости от высоты всасывания и количества воздуха во всасывающем трубопроводе первый процесс всасывания может продолжаться примерно от 0,5 мин до 5 мин.. Если длительность всасывания превышает указанные величины, то необходимо вновь залить воду.
- Если насос после первого использования будет удален, то при повторном подключении и вводе в эксплуатацию его необходимо вновь заполнить водой.

10. Указания по техобслуживанию

- Насос в принципе не нуждается в обслуживании. Но для удлинения срока службы мы рекомендуем все же регулярно осуществлять контроль и проводить работы по техническому уходу.

Внимание!

Перед каждой работой по техническому уходу необходимо отключить питание насоса, для этого выньте штекер насоса из розетки электрической сети.

- Перед длительным хранением или перед зимней паузой необходимо основательно прополоскать насос водой, полностью опорожнить и положить его на хранение в сухом состоянии.
- При опасности воздействия мороза необходимо полностью опорожнить насос.
- После длительного периода простоя проверьте при помощи включения и выключения на короткое время безупречность вращения ротора.
- При засорении насоса подключите нагнетательный трубопровод к системе водопровода и удалите всасывающий шланг. Откройте подачу воды. Включите насос несколько раз примерно на две секунды. Таким образом можно в большинстве случаев устранить засорения.

11. Замена кабеля электропитания

Внимание! Отключить устройство от электросети!

Неисправный кабель электропитания разрешается заменять только специалисту электрику.

12. Неисправности**Двигатель не запускается**

Причины	Устранение
Отсутствие напряжения электросети	Напряжение проверить
Крыльчатка насоса заблокирована - термический датчик сработал на отключение	Насос разобрать и очистить

Насос не всасывает

Причины	Устранение
Всасывающий клапан не находится в воде	Опустить всасывающий коопан в воду
В насосной камере отсутствует вода	Залить воду в подключение всасывания
В всасывающем трубопроводе находится воздух	Проверить герметичность всасывающего трубопровода
Заборный клапан негерметичен	Очистить заборный клапан
Засорена всасывающая коробка (заборный клапан)	Очистить всасывающую коробку
Превышена максимальная высота всасывания	Проверить высоту всасывания

Недостаточная производительность насоса

Причины	Устранение
Слишком большая высота всасывания	Проверьте высоту всасывания
Загрязнена всасывающая коробка	Очистить всасывающую коробку
Уровень воды падает слишком быстро	Опустите ниже заборный клапан
Мощность насоса снижена из-за вредных веществ	Очистить насос и заменить запанские детали

Температурный выключатель отключает насос

Причина	Устранение
Двигатель перегружен - трение из-за посторонних предметов слишком высоко	Насос разобрать и очистить, предотвратить всасывание посторонних предметов (фильтр)

Внимание!

Запрещена работа насоса всухую.

13. Заказ запасных деталей

При заказе запасных деталей необходимо привести следующие данные:

- тип устройства
 - номер артикула устройства
 - идент. номер устройства
 - номер запасной детали необходимой запасной части
- Актуальные цены и информация находится на www.isc-gmbh.info

Мы заявляем категорически, что согласно законодательству о ответственности за продукцию мы не несем ответственности за причиненный нашими устройствами ущерб если ущерб возник по причине не надлежащим образом проведенного ремонта или при замене деталей, при которой использовались не оригинальные детали нашей фирмы или допущенные к использованию нашей фирмой детали, а также проведении ремонта не службой фирмы ISC.

ISC GmbH
 Eschenstraße 6
 D-94405 Landau/Isar

Conformitätserklärung



- | | |
|---|---|
| <p>(D) erklårt folgende Konformität gemäß EU-Richtlinie und Normen für Artikel</p> <p>(GB) declares conformity with the EU Directive and standards marked below for the article</p> <p>(F) déclare la conformité suivante selon la directive CE et les normes concernant l'article</p> <p>(NL) verklaart de volgende conformiteit in overeenstemming met de EU-richtlijn en normen voor het artikel</p> <p>(E) declara la siguiente conformidad a tenor de la directiva y normas de la UE para el artículo</p> <p>(P) declara a seguinte conformidade de acordo com a directiva CE e normas para o artigo</p> <p>(S) förklarar följande överensstämmelse enligt EU-direktiv och standarder för artikeln</p> <p>(FIN) ilmoittaa seuraavaa Euroopan unionin direktiivien ja normien mukaista yhdenmukaisuutta tuotteelle</p> <p>(DK) erklærer herved følgende samsvar med EU-direktiv og standarder for artikkel</p> <p>(BUL) заявяват о соответствии товара</p> <p>(HR) izjavljuje sljedeću uskladenost s odredbama i normama EU za artikl.</p> <p>(RO) declară următoarea conformitate cu linia directoare CE și normele valabile pentru articolul.</p> | <p>(TR) ürün ile ilgili olarak AB Yönetmelikleri ve Normları gereğince aşağıdaki uygunluk açığa masını sunar.</p> <p>(GR) δηλώνει την ακόλουθη συμφωνία σύμφωνα με την Οδηγία ΕΕ και τα πρότυπα για το προϊόν</p> <p>(I) dichiara la seguente conformità secondo la direttiva UE e le norme per l'articolo</p> <p>(DK) attesterer følgende overensstemmelse i henhold til EU-direktiv og standarder for produkt</p> <p>(CZ) prohlašuje následující shodu podle směrnice EU a norem pro výrobek.</p> <p>(H) a következő konformitást jelenti ki a termékerek vonatkozó EU-irányvonalak és normák szerint</p> <p>(SLO) pojasnjuje sledečo skladnost po smernici EU in normah za artikel.</p> <p>(PL) deklaruje zgodność wymiennego poniżej artykułu z następującymi normami na podstawie dyrektywy WE.</p> <p>(SK) vydáva nasledujúce prehlásenie o zhode podľa smernice EÚ a noriem pre výrobok.</p> <p>(BG) декларира следното съответствие съгласно директивите и нормите на ЕС за продукта.</p> |
|---|---|

Gartenpumpe PGP 3600 K

- | | |
|--|---|
| <input type="checkbox"/> 98/37/EG | <input type="checkbox"/> 87/404/EWG |
| <input checked="" type="checkbox"/> 73/23/EWG_93/68/EEC | <input type="checkbox"/> R&TTED 1999/5/EG |
| <input type="checkbox"/> 97/23/EG | <input checked="" type="checkbox"/> 2000/14/EG: $L_{WM} = 77 \text{ dB}; L_{WA} = 83 \text{ dB}$
$P = \text{kW}$ |
| <input checked="" type="checkbox"/> 89/336/EWG_93/68/EEC | <input type="checkbox"/> 95/54/EG: |
| <input type="checkbox"/> 90/396/EWG | <input type="checkbox"/> 97/68/EG: |
| <input type="checkbox"/> 89/686/EWG | |

EN 60335-1; EN 60335-2-41; EN 55014-1; EN 55014-2; EN 61000-3-2;
 EN 61000-3-3; KBV V

Landau/Isar, den 24.08.2005

Weichsgärtner
 Leiter QS Konzern

Ensing
 Leiter Technik EC

Art.-Nr.: 41.801.10 I.-Nr.: 01015 Archivierung: 4180110-10-4155050
 Subject to change without notice

GARANTIEURKUNDE

Auf das in der Anleitung bezeichnete Gerät geben wir 2 Jahre Garantie, für den Fall, dass unser Produkt mangelhaft sein sollte. Die 2-Jahres-Frist beginnt mit dem Gefahrenübergang oder der Übernahme des Gerätes durch den Kunden. Voraussetzung für die Geltendmachung der Garantie ist eine ordnungsgemäße Wartung entsprechend der Bedienungsanleitung sowie die bestimmungsgemäße Benutzung unseres Gerätes.

Selbstverständlich bleiben Ihnen die gesetzlichen Gewährleistungsrechte innerhalb dieser 2 Jahre erhalten. Die Garantie gilt für den Bereich der Bundesrepublik Deutschland oder der jeweiligen Länder des regionalen Hauptvertriebspartners als Ergänzung der lokal gültigen gesetzlichen Vorschriften. Bitte beachten Sie Ihren Ansprechpartner des regional zuständigen Kundendienstes oder die unten aufgeführte Serviceadresse.

ISC GmbH - International Service Center
Eschenstraße 6 · D-94405 Landau/Isar (Germany)
Info-Tel. 0180-5 120 509 • Telefax 0180-5 835 830
Service- und Infoserver: <http://www.isc-gmbh.info>

- Ⓢ Technische Änderungen vorbehalten
- Ⓢ Technical changes subject to change
- Ⓢ Sous réserve de modifications
- Ⓢ Technische wijzigingen voorbehouden
- Ⓢ Der tages forbehold for tekniske ændringer
- Ⓢ Tekniske endringer forbeholdes
- Ⓢ Con riserva di apportare modifiche tecniche
- Ⓢ Zadržavamo pravo na tehnične izmjene.
- Ⓢ Zastrzega się wprowadzanie zmian technicznych
- Ⓢ Сохраняется право на технические изменения

<p>NE GARANTIE</p> <p>Op het in de handleiding genoemde toestel geven wij 2 jaar garantie voor het geval dat ons product gebreken mocht vertonen. De periode van 2 jaar gaat in met de gevaarovergang of de overname van het toestel door de klant.</p> <p>De garantie kan enkel worden geclaimd op voorwaarde dat het toestel naar behoren is onderhouden en gebruikt conform de handleiding.</p> <p>Vanzelfsprekend blijven u de wettelijke garantierechten binnen deze 2 jaar behouden.</p> <p>De garantie geldt voor het grondgebied van de Bonderepubliek Duitsland of van de respectievelijke landen van de regionale hoofdverdelers als aanvulling van de ter plaatse geldende wettelijke voorschriften. Gelieve zich tot uw contactpersoon van de regionaal bevoegde klantendienst of tot het hieronder vermelde serviceadres te wenden.</p>	<p>F GARANTIE</p> <p>Nous fournissons une garantie de 2 ans pour l'appareil décrit dans le mode d'emploi, en cas de vice de notre produit. Le délai de 2 ans commence avec la transmission du risque ou la prise en charge de l'appareil par le client.</p> <p>La condition de base pour le faire valoir de la garantie est un entretien en bonne et due forme, conformément au mode d'emploi, tout comme une utilisation de notre appareil selon l'application prévue.</p> <p>Vous conservez bien entendu les droits de garantie légaux pendant ces 2 ans.</p> <p>La garantie est valable pour l'ensemble de la République Fédérale d'Allemagne ou des pays respectifs du partenaire commercial principal en complément des prescriptions légales locales. Veuillez noter l'interlocuteur du service après-vente compétent pour votre région ou l'adresse mentionnée ci-dessous.</p>
<p>1 CERTIFICATO DI GARANZIA</p> <p>Per l'apparecchio indicato nelle istruzioni concediamo una garanzia di 2 anni, nel caso il nostro prodotto dovesse risultare difettoso. Questo periodo di 2 anni inizia con il trapasso del rischio o la presa in consegna dell'apparecchio da parte del cliente. Le condizioni per la validità della garanzia sono una corretta manutenzione secondo le istruzioni per l'uso così come un utilizzo appropriato del nostro apparecchio.</p> <p>Naturalmente in questo periodo di 2 anni continuiamo ad assumerci gli obblighi di responsabilità previsti dalla legge.</p> <p>La garanzia vale per il territorio della Repubblica Federale Tedesca o dei rispettivi paesi del principale partner di distribuzione di zona a completamento delle norme di legge in vigore sul posto. Rivolgersi all'addetto del servizio assistenza clienti incaricato della rispettiva zona o all'indirizzo di assistenza clienti riportato in basso.</p>	<p>GB WARRANTY CERTIFICATE</p> <p>The product described in these instructions comes with a 2 year warranty covering defects. This 2-year warranty period begins with the passing of risk or when the customer receives the product.</p> <p>For warranty claims to be accepted, the product has to receive the correct maintenance and be put to the proper use as described in the operating instructions.</p> <p>Your statutory rights of warranty are naturally unaffected during these 2 years.</p> <p>This warranty applies in Germany, or in the respective country of the manufacturer's main regional sales partner, as a supplement to local regulations. Please note the details for contacting the customer service center responsible for your region or the service address listed below.</p>
<p>PL CERTYFIKAT GWARANCJI</p> <p>Na opisywane w instrukcji obsługi urządzenie udzielamy 2-letniej gwarancji, na wypadek wadliwosci naszego produktu. 2-letni okres gwarancyjny zaczyna obowiązywać w momencie przejścia ryzyka lub przejęcia urządzenia przez klienta.</p> <p>Warunkiem skorzystania z uprawnień gwarancyjnych jest prawidłowa konserwacja urządzenia, zgodnie z instrukcją obsługi oraz użytkowanie zgodnie z przeznaczeniem.</p> <p>Oczywiście w okresie tych 2 lat przysługują Państwu również uprawnienia gwarancyjne w ramach ustawowej rejencji.</p> <p>Gwarancja obowiązuje na terenie Republiki Federalnej Niemiec lub w kraju generalnego przedstawiciela handlowego, jako uzupełnienie obowiązujących lokalnie przepisów ustawowych. Prosimy zwrócić się do odpowiedzialnego pracownika w regionalnym dziale obsługi klienta lub pod podany poniżej adres serwisu technicznego.</p>	<p>DK GARANTIBEVIS</p> <p>I tilfælde af, at vort produkt skulle være fejlfærdigt, yder vi 2 års garanti på det i vejledningen nævnte produkt. Garantiperioden på 2 år begynder, når risikoen går over på køber, eller når produktet overdrages til kunden.</p> <p>For at kunne stille krav på garantien er det en forudsætning, at produktet er blevet ordentligt vedligeholdt i henhold til betjeningsvejledningens anvisninger, samt at produktet er blevet anvendt korrekt i overensstemmelse med dets formål.</p> <p>Lovmæssige forbrugerrettigheder er naturligvis stadigvæk gældende inden for garantiperioden på de 2 år.</p> <p>Garantien gælder som supplement til lokal gældende bestemmelser i det land, hvor den regionale hovedforhandler har sit sæde. Vi henviser endvidere til din kontaktperson hos den regionalt ansvarlige kundeservice eller til nedenstående serviceadresse.</p>
<p>DE GARANCIJSKI LIST</p> <p>Za uređaj opisan u uputama dajemo 2 godine jamstva u slučaju eventualnog nedostatka na našem proizvodu. Rok od 2 godine započinje s prijelazom rizika ili s preuzimanjem uređaja od strane kupca.</p> <p>Pretpostavka za ostvarivanje prava jamstva je pravilno održavanje u skladu s uputama za uporabu, kao i svisishodno korištenje našeg uređaja.</p> <p>Razumljivo je da zadržavate zakonsko pravo jamstva unutar te 2 godine.</p> <p>Jamstvo važi za područje Savezne Republike Njemačke ili dotičnih zemalja regionalnog glavnog trgovačkog partnera kao dopuna lokalno važećih zakonskih propisa. Molimo Vas da obratite pažnju na Vašu kontakt osobu nadležne servisne službe u regiji ili na doje navedenu adresu servisa.</p>	<p>RU Гарантийное удостоверение</p> <p>На тот случай, если описанное в руководстве по эксплуатации устройство выйдет из строя мы даем на нашу продукцию 2-х летнюю гарантию. 2-х летний срок гарантии начинается с момента перенятия ответственности за продукт или приобретение устройства клиентом.</p> <p>Обязательным условием соблюдения гарантийных обязательств является надлежащий технический уход за устройством, а также использование нашей продукции согласно назначению.</p> <p>В течении 2-х лет за вами также сохраняется право на предусмотренное законодательством гарантийное обслуживание.</p> <p>Гарантийное обязательство распространяется на территорию Федеративной Республики Германии, а в странах, где существуют региональные центры сбыта это обязательство является дополнением к местным, действующим законодательным предписаниям. Пожалуйста, по всем вопросам обращайтесь в службу сервиса Вашего региона или по указанному ниже адресу.</p>

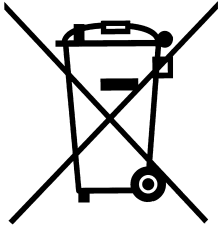

⑤ Nur für EU-Länder

Werfen Sie Elektrowerkzeuge nicht in den Hausmüll!

Gemäß europäischer Richtlinie 2002/96/EG über Elektro- und Elektronik-Altgeräte und Umsetzung in nationales Recht müssen verbrauchte Elektrowerkzeuge getrennt gesammelt werden und einer umweltgerechten Wiederverwertung zugeführt werden.

Recycling-Alternative zur Rücksendeaufforderung:

Der Eigentümer des Elektrogerätes ist alternativ anstelle Rücksendung zur Mitwirkung bei der sachgerechten Verwertung im Falle der Eigentumsaufgabe verpflichtet. Das Altgerät kann hierfür auch einer Rücknahmestelle überlassen werden, die eine Beseitigung im Sinne der nationalen Kreislaufwirtschafts- und Abfallgesetzes durchführt. Nicht betroffen sind den Altgeräten beigelegte Zubehörfteile und Hilfsmittel ohne Elektrobestandteile.

⑥ For EU countries only

Never place any electric tools in your household refuse.

To comply with European Directive 2002/96/EC concerning old electric and electronic equipment and its implementation in national laws, old electric tools have to be separated from other waste and disposed of in an environment-friendly fashion, e.g. by taking to a recycling depot.

Recycling alternative to the demand to return electrical devices:

As an alternative to returning the electrical device, the owner is obliged to cooperate in ensuring that the device is properly recycled if ownership is relinquished. This can also be done by handing over the used device to a returns center, which will dispose of it in accordance with national commercial and industrial waste management legislation. This does not apply to the accessories and auxiliary equipment without any electrical components which are included with the used device.

⑦ Uniquement pour les pays de l'Union Européenne

Ne jetez pas les outils électriques dans les ordures ménagères.

Selon la norme européenne 2002/96/CE relative aux appareils électriques et systèmes électroniques usés et selon son application dans le droit national, les outils électriques usés doivent être récoltés à part et apportés à un recyclage respectueux de l'environnement.

Possibilité de recyclage en alternative à la demande de renvoi :

Le propriétaire de l'appareil électrique est obligé, en guise d'alternative à un envoi en retour, à contribuer à un recyclage effectué dans les règles de l'art en cas de cessation de la propriété. L'ancien appareil peut être remis à un point de collecte dans ce but. Cet organisme devra éliminer dans le sens de la Loi sur le cycle des matières et les déchets. Ne sont pas concernés les accessoires et ressources fournies sans composants électroniques.

Ⓢ Enkel voor EU-landen

Elektrisch gereedschap hoort niet bij het huisvuil thuis.

Volgens de Europese richtlijn 2002/96/EG op afgedankte elektrische en elektronische toestellen en omzetting in nationaal recht dienen afgedankte elektrische gereedschappen afzonderlijk te worden verzameld en milieuvriendelijk te worden gerecycleerd.

Recyclagealternatief i.p.v. het verzoek het toestel terug te sturen:

In plaats van het elektrische toestel terug te sturen is alternatief de eigenaar van het toestel gehouden mee te werken aan de adequate recyclage als het eigendom wordt opgegeven. Hiervoor kan het afgedankte toestel eveneens bij een inzamelplaats worden afgegeven waar het toestel wordt verwijderd als bedoeld in de wetgeving in zake afvalverwerking en recyclage. Dit geldt niet voor toebehoorstukken en hulpmiddelen zonder elektrische componenten die bij de afgedankte toestellen zijn bijgevoegd.

Ⓢ Solo per paesi membri dell'UE

Non gettate gli utensili elettrici nei rifiuti domestici.

Secondo la Direttiva europea 2002/96/CE sui rifiuti di apparecchiature elettriche ed elettroniche e l'applicazione nel diritto nazionale gli elettrodomestici usati devono venire raccolti separatamente e smaltiti in modo ecologico.

Alternativa di riciclaggio alla richiesta di restituzione

Il proprietario dell'apparecchio elettrico è tenuto in alternativa, invece della restituzione, a collaborare in modo che lo smaltimento venga eseguito correttamente in caso ceda l'apparecchio. L'apparecchio vecchio può anche venire consegnato ad un centro di raccolta che provvede poi allo smaltimento secondo le norme nazionali sul riciclaggio e sui rifiuti. Non ne sono interessati gli accessori e i mezzi ausiliari senza elementi elettrici forniti insieme ai vecchi apparecchi.

Ⓢ Gælder kun EU-lande

Ⓢ Smid ikke el-værktøj ud som almindeligt husholdningsaffald.

I henhold til EF-direktiv 2002/96 om elektroaffald og dets omsættelse til national lovgivning skal brugt el-værktøj indsamles adskilt og indleveres på genbrugsstation.

Recycling-alternativ til tilbagesendelse af brugt vare:

Ejeren af det elektroniske apparat er forpligtet til – som et alternativ i stedet for tilbagesendelse – at medvirke til, at relevante dele af apparatet genanvendes ifølge miljøforskrifterne i tilfælde af overdragelse af ejerskab til tredjemand. Det brugte apparat kan også overdrages til et deponeringssted, som vil varetage bortskaffelsen af apparatets dele i overensstemmelse med nationale bestemmelser vedrørende skrotning og genbrug. Ikke omfattet heraf er tilbehørsdele og hjælpemidler, som ikke indeholder elektroniske komponenter.

☞ Tylko dla krajów UE

Zabrania się wyrzucania elektronarzędzi na śmieci.

Zgodnie z Europejską Dyrektywą 2002/96/WE o przeznaczonych na złomowanie elektronarzędziach i sprzęcie elektronicznym oraz jej konwersji na prawo krajowe, elektronarzędzia należy zbierać osobno i oddać do punktu zbiórki surowców wtórnych.

Recykling jako alternatywa wobec obowiązku zwrotu urządzenia:

Alternatywnie do obowiązku zwrotu urządzenia elektrycznego po zakończeniu jego użytkowania, właściciel jest zobowiązany do współuczestnictwa w jego prawidłowej utylizacji. Wycofane z eksploatacji urządzenie można oddać również do punktu zbiórki surowców wtórnych, który przeprowadzi utylizację zgodnie z krajowymi przepisami o odpadach i wykorzystaniu surowców wtórnych. Nie dotyczy to osprzętu należącego do wyposażenia urządzenia i środków pomocniczych nie

☞ Samo za zemlje Europske zajednice

Elektroalate ne bacajte u kućno smeće.

U skladu s europskom odredbom 2002/96/EG o starim električnim i elektroničkim uređajima i njezinom primjenom u okviru državnog prava, istrošeni elektroalati moraju se odvojeno sakupiti i zbrinuti na ekološki način u svrhu recikliranja.

Alternativa s recikliranjem u odnosu na zahtjev za povrat uređaja:

Vlasnik elektrouređaja alternativno je obavezan da umjesto povrata robe u slučaju odricanja vlasništva sudjeluje u stručnom zbrinjavanju elektrouređaja. Stari uređaj može se u tu svrhu prepustiti i stanici za preuzimanje rabljenih uređaja koja će provesti uklanjanje u smislu državnog zakona o recikliranju i otpadu. Zakonom nisu obuhvaćeni dijelovi pribora ugrađeni u stare uređaje i pomoćni materijali bez električnih elemenata.

☞ Только для стран ЕС

Запрещено выбрасывать электроинструмент в обычный домашний мусор.

Согласно европейской директиве 2002/96/EG об использованных электрических и электронных устройствах и реализации в правовой системе соответствующей страны необходимо использованный электрический инструмент утилизировать отдельно и направлять на вторичную переработку для охраны окружающей среды.

Вторичная переработка - альтернатива обязательной отсылке устройства назад изготовителю: Владелец электрического устройства в случае избавления от собственности обязан, в качестве альтернативы отсылки назад изготовителю, содействовать надлежащей утилизации. Пришедшее в негодность устройство может быть передано в приемный пункт, который осуществит ликвидацию в соответствии с законом страны о цикличном производстве и обращении с мусором. Это не относится к приложенным к пришедшему в негодность оборудованию дополнительным устройствам и вспомогательным средствам, не содержащим электрические части.

(D)

Der Nachdruck oder sonstige Vervielfältigung von Dokumentation und Begleitpapieren der Produkte, auch auszugsweise ist nur mit ausdrücklicher Zustimmung der ISC GmbH zulässig.

(N DK)

Eftertryk eller anden form for mangfoldiggørelse af skriftligt materiale, ledsagepapirer indbefattet, som omhandler produkter, er kun tilladt efter udtrykkelig tilladelse fra ISC GmbH.

(GB)

The reprinting or reproduction by any other means, in whole or in part, of documentation and papers accompanying products is permitted only with the express consent of ISC GmbH.

(PL)

Przedruk lub innego rodzaju powielanie dokumentacji wyrobów oraz dokumentów towarzyszących, nawet we fragmentach dopuszczalne jest tylko za wyraźną zgodą firmy ISC GmbH.

(F)

La réimpression ou une autre reproduction de la documentation et des documents d'accompagnement des produits, même incomplète, n'est autorisée qu'avec l'agrément exprès de l'entreprise ISC GmbH.

(HR)

Naknadno tiskanje ili slična umnožavanja dokumentacije i pratećih papira ovih proizvoda, čak i djelomično kopiranje, moguće je samo uz izričito dopuštenje tvrtke ISC GmbH.

(NL)

Nadruk of andere reproductie van documentatie en geleidepapieren van de producten, geheel of gedeeltelijk, enkel toegestaan mits uitdrukkelijke toestemming van ISC GmbH.

(RUS)

Перепечатывание или прочие виды размножения документации и сопроводительных листов продукции фирмы, полностью или частично, разрешено производить только с однозначного разрешения ISC GmbH.

(I)

La ristampa o l'ulteriore riproduzione, anche parziale, della documentazione o dei documenti d'accompagnamento dei prodotti è consentita solo con l'esplicita autorizzazione da parte della ISC GmbH.