

Manual de instruções  
Cortador de Grama Elétrico

**Einhell**<sup>®</sup>

7

Art.-Nr.: 34.005.73

I.-Nr.: 11010

BG-EM **1643**



Ⓜ "Aviso - Leia o manual de instruções para reduzir o risco de ferimentos"

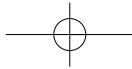
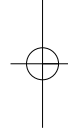
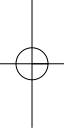

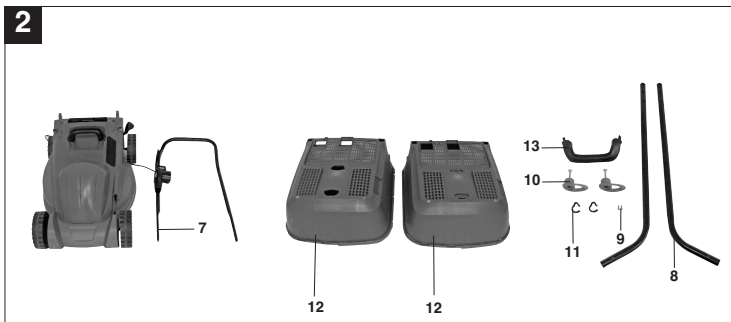
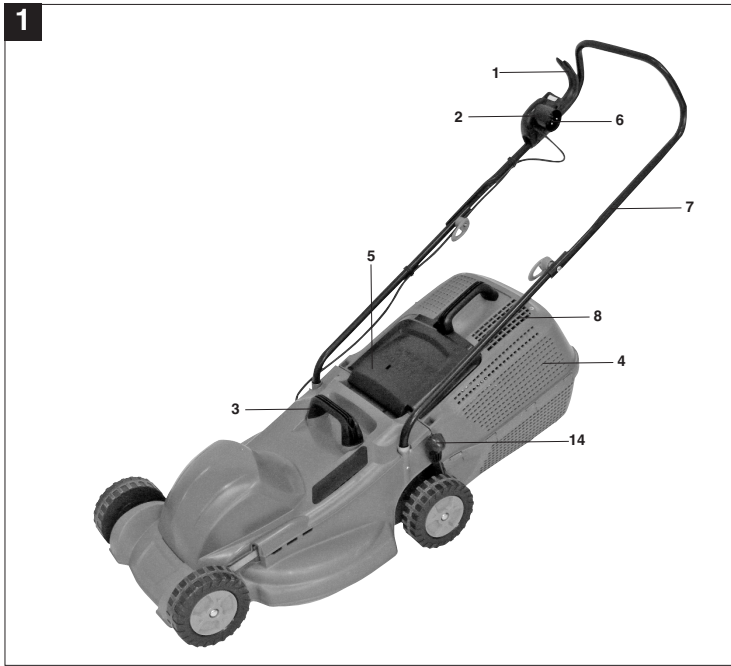

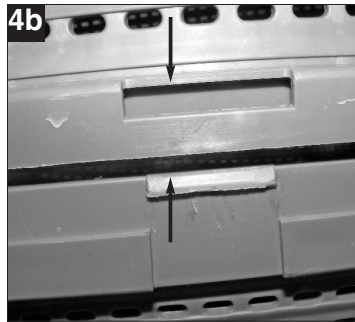
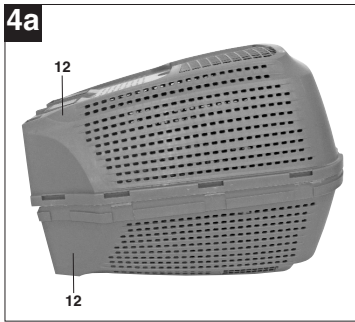
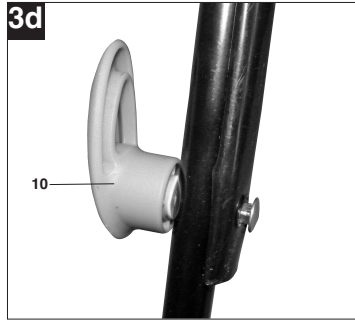
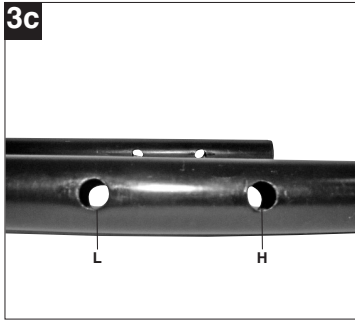
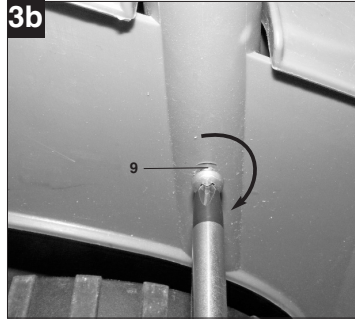
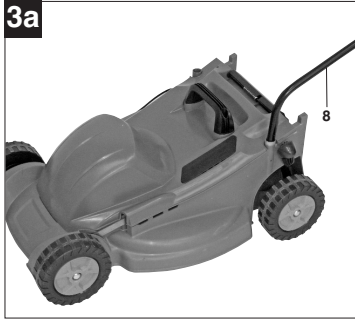

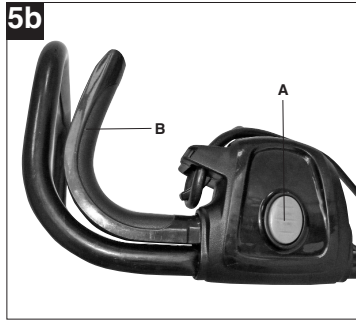
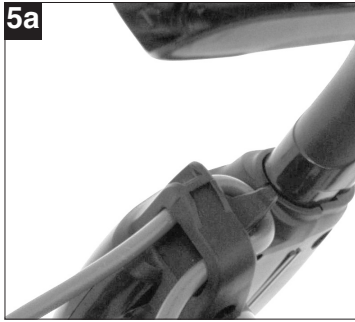
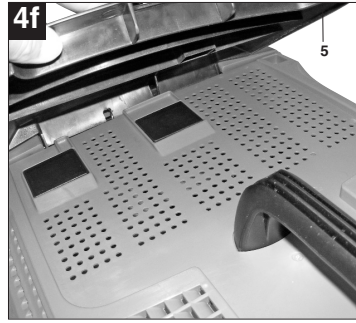
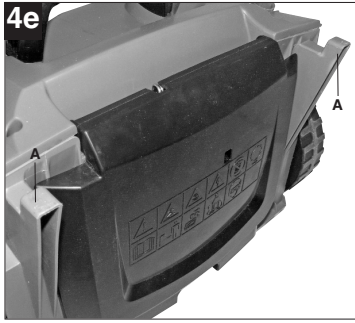
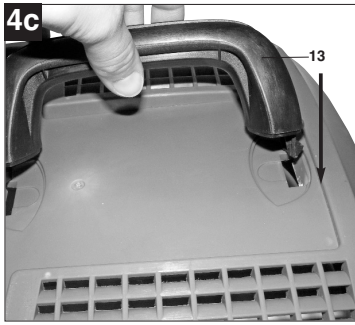

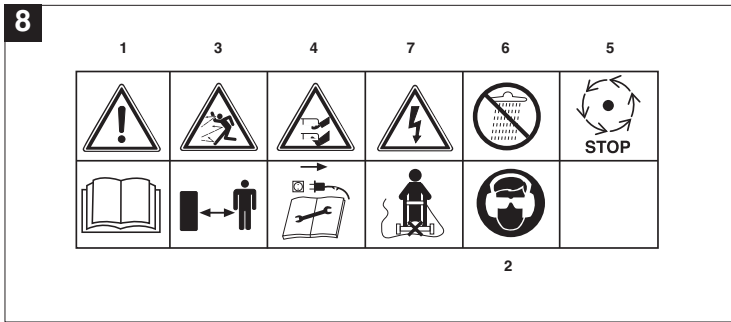
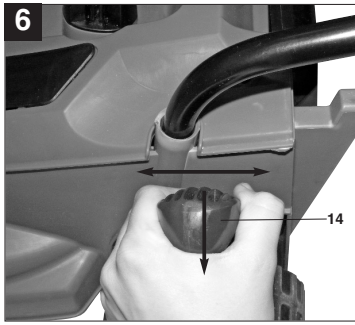

**⚠ Atenção!**

**Ao utilizar ferramentas, devem ser respeitadas algumas medidas de segurança para prevenir ferimentos e danos:**

- Leia atentamente o manual de instruções e respeite as respectivas indicações. Utilize o presente manual de instruções para se familiarizar com o aparelho, utilizar corretamente e conhecer as instruções de segurança.
- Guarde-o num local seguro, para que possa ser consultado a qualquer momento.
- Caso passe o aparelho a outras pessoas, entregue também este manual de instruções.

**Não nos responsabilizamos pelos acidentes ou danos causados pela não observância deste manual.**

**1. Instruções gerais de segurança**

**Nota:** alimente o aparelho apenas através de um circuito de corrente que esteja protegido com um interruptor de corrente residual (RCD) com a corrente de ativação máxima de 30mA.

1. Nunca permita a utilização do cortador de grama por crianças ou pessoas que não estejam familiarizadas com o manual de instruções. As disposições locais poderão fixar uma idade mínima para o operador.
2. Antes de efetuar quaisquer trabalhos de controle, manutenção e reparação deve ser desconectado o cabo de rede.
3. Na área de trabalho do cortador de grama, o operador é responsável pelos danos causados a terceiros e que resultem da utilização do cortador de grama.
4. Trabalhe apenas com boa luminosidade ou providencie luz artificial adequada.
5. Verifique sempre se existem quaisquer sinais de danos no aparelho.
6. Certifique-se de que todos os dispositivos de segurança estão montados e que funcionam corretamente.
7. Não use a ferramenta se estiver cansado.
8. Nunca utilize o aparelho em espaços fechados, mal ventilados ou quando estiver perto de líquidos, vapores ou gases inflamáveis ou explosivos.
9. Desligue o motor e retire o pluge da tomada, antes de soltar os bloqueadores ou remover os entupimentos no canal de expulsão e antes de proceder à inspeção, limpeza, manutenção ou a trabalhos no cortador de grama, ou quando foi atingido um corpo estranho.
10. Antes da utilização deve efetuar sempre um controle visual para verificar se o dispositivo de corte, o perno de fixação e a unidade de corte estão gastos ou danificados. Para evitar o desalinhamento, as ferramentas de corte e os pinos de fixação que estejam desgastados ou danificados devem ser substituídos como um todo.
11. As peças danificadas devem ser substituídas por um especialista. Só devem ser utilizadas peças originais.
12. Para efectuar a montagem e a desmontagem da lâmina devem seguir as instruções e usar luvas de proteção.
13. Examine o terreno no qual vai utilizar o cortador de grama e remova todos os objetos que podem ser apanhados e projetados pela máquina. Os corpos estranhos devem ser retirados antes de cortar a relva. Tenha em atenção às extensões de que necessita para o funcionamento.
14. Para cortar a grama deve usar sempre calçado firme e anti-derrapante, bem como calças compridas. Nunca trabalhe descalço ou com sandálias.
15. Utilize sempre o cortador de grama com o saco de recolhimento ou então com a porta de proteção fechada, caso o saco de recolhimento de grama não esteja sendo utilizado.
16. Quando ligar o motor não elevar o cortador de grama.
17. Nunca coloque as mãos ou os pés junto ou sob as peças em movimento. Mantenha-se sempre afastado da abertura de expulsão.
18. O motor tem de estar desligado e a lâmina totalmente parada, antes de desenganchar ou esvaziar o saco recolhedor de grama.
19. A distância de segurança pré-determinada pela barra tem de ser respeitada.
20. Ao cortar num declive, deve cortar-se transversalmente ao declive.
21. Não utilize o cortador em locais com inclinação superior a 15 %.
22. O motor tem de estar desligado e o cabo de rede desconectado, devendo-se aguardar a paragem da lâmina, antes de elevar o cortador para o transporte.
23. Certifique-se de que durante o funcionamento não se encontram pessoas, especialmente crianças ou animais, nas imediações do cortador de gramas. Certifique-se de que a distância de segurança de 10 metros é respeitada.
24. Guarde o cortador de grama num local seco e inacessível às crianças.

**BR**

25. As reparações nos componentes elétricos do cortador de grama só devem ser efectuados por um técnico.
26. Os cabos de ligação utilizados não podem ser mais leves do que os cabos de ligação em borracha HO7RN-F segundo a norma DIN 57282/VDE 0282 e apresentar uma seção transversal de pelo menos 1,5 mm<sup>2</sup>. As ligações de encaixe têm de estar providas de contactos de segurança e o acoplamento protegido contra a projecção de água. O cabo de ligação deve ser conduzido através do trava-cabo na barra de guia e conectado ao bloco interruptor + plugue. Antes de usar o aparelho, verifique se o cabo apresenta danos ou sinais de envelhecimento. Não corte caso o cabo não esteja em perfeitas condições (é igualmente válido para o cabo de alimentação do motor no aparelho). Caso o cabo seja danificado ao cortar a grama, retire imediatamente o plugue da tomada antes de verificar os danos.
27. Ao accionar o motor não deve virar o cortador de grama, exceto se for inevitável elevá-lo durante este procedimento. Nesse caso, vire-o apenas até onde for absolutamente necessário, elevando apenas o lado oposto ao do utilizador.
28. Caso o cortador de grama comece a vibrar demasiado de forma anormal, é necessária uma verificação imediata. Retire imediatamente o plugue de alimentação da tomada, caso o cortador comece a vibrar de forma anormal.
29. Certifique-se de que todas as porcas, pinos e parafusos estejam bem apertados e que o aparelho se encontra num estado de trabalho seguro.
30. Caso seja atingido um corpo estranho desligue o motor e retire o plugue da tomada, procure eventuais danos no cortador de grama e efetue as reparações necessárias, antes de ligar e trabalhar novamente.
31. O cortador de grama não pode ser acionado na chuva. A grama não pode estar molhada nem muito úmida.
32. Durante o trabalho deve manter sempre uma posição segura.
33. Coloque a máquina apenas à velocidade de corte normal.
34. Preste muita atenção quando mudar a direção ao trabalhar em declives.
35. Preste muita atenção ao inverter o corte ou ao puxá-lo para junto de si.
36. Desligue o cortador de grama, se for necessário inclinar o aparelho para o transporte, se for necessário passar sobre outras superfícies que não sejam grama ou ao transportar o aparelho para a superfície gramada.
37. Inicie ou acione o interruptor de acordo orientação do fabricante. Mantenha uma distância segura dos pés em relação ao dispositivo de corte. Não accione o motor, se estiver em frente ao canal de expulsão.
38. Não toque na lâmina de corte antes de a máquina estar desligada da rede e até que a lâmina de corte pare completamente.
39. Nunca eleve ou transporte o cortador de relva com o motor em funcionamento.
40. Quando se afastar do cortador de grama, desligue o motor o plugue da alimentação da tomada.
41. Deixe arrefecer o motor antes de guardar a máquina num espaço fechado.
42. Verifique regularmente o saco de recolimento quanto ao desgaste ou à diminuição de operacionalidade.
43. Desligue o cortador de grama e retire o plugue da tomada antes de ajustar ou limpar, ou antes, de verificar se o cabo de ligação à rede está entrelaçado ou danificado.
44. As tomadas de acoplamento nos elementos de conexão devem ser de borracha, de PVC mole ou de outro material termoplástico com a mesma resistência ou estarem revestidos com este material.
45. Evite passar por zonas que possam impedir a livre movimentação da extensão.
46. Deve evitar ligar/desligar frequentemente o aparelho durante curtos espaços de tempo e brincar com o interruptor.
47. No caso de uma alimentação de rede desfavorável e devido às oscilações de tensão causadas durante o arranque do aparelho, podem ocorrer falhas nos dispositivos ligados ao mesmo circuito de corrente. Sempre que isso se verifica, deve tomar medidas de precaução (p. ex. ligá-lo a um circuito de corrente diferente daquele a que está ligado o dispositivo ou ligá-lo a um circuito de corrente com uma impedância mais baixa).
48. Este aparelho não se destina a ser usado por pessoas (inclusive crianças) com limitações físicas, sensoriais ou psíquicas e experiência ou conhecimento insuficientes, a não ser quando acompanhadas de uma pessoa responsável pela sua segurança ou que instrua sobre como se deve utilizar a máquina. As crianças devem ser mantidas sob vigilância para garantir que não brinquem com o aparelho.

**⚠ AVISO!**  
**Leia todas as instruções de segurança e indicações.**



O não cumprimento das instruções de segurança e indicações pode provocar choques elétricos, incêndios e/ou ferimentos graves.

**Guarde todas as instruções de segurança e indicações para serem consultadas a qualquer momento.**

## 2. Explicação da placa de indicação no aparelho (ver figura 8)

- 1 = Leia o manual de instruções antes da colocação em funcionamento
- 2 = Use óculos de proteção e proteção auditiva
- 3 = Mantenha terceiros afastados da zona de perigo!
- 4 = Cuidado! -Lâminas de corte afiadas- antes de trabalhos de manutenção e em caso de danos no cabo, retire o plugue da rede.
- 5 = Atenção, a lâmina continua em rotação depois de se desligar o motor
- 6 = Não exponha o aparelho à chuva ou à umidade!
- 7 = Atenção, mantenha o cabo de alimentação afastado das ferramentas de corte!

## 3. Descrição do aparelho (figuras 1/2)

1. Interruptor para ligar/desligar
2. Trava-cabos
3. Alça de transporte
4. Cesto de recolhimento
5. Área de exaustão
6. Plug de alimentação
7. Barra de condução superior
8. Barra de condução inferior
9. Parafusos de fixação para a barra de condução inferior
10. Parafusos de fixação para a barra de condução superior
11. Grampos de fixação do cabo
12. Parte da carcaca do cesto de recolhimento
13. Alça do cesto de recolhimento
14. Alavanca para ajuste da altura de corte

## 4. Utilização adequada

O cortador destina-se à utilização doméstica em quintais e jardins particulares.

A máquina só pode ser utilizada para os fins a que se destina. Qualquer outro tipo de utilização é considerado inadequado. Os danos ou ferimentos de qualquer tipo daí resultantes são da responsabilidade do utilizador/operador e não do fabricante.

Chamamos a atenção para o fato de os nossos aparelhos não terem sido concebidos para uso industrial. Não assumimos qualquer responsabilidade se o aparelho for utilizado de forma diferente ao orientado neste manual.

## 5. Dados técnicos:

Tensão de rede:	220V ~ 60Hz
Potência absorvida:	1600 W
Rotações do motor:	3250 r.p.m.
Largura de corte:	43 cm
Ajuste da altura de corte:	20-70 mm; 6 níveis
Volume do saco de recolha:	52 litros
Classe de protecção	II/□

## 6. Antes da colocação em funcionamento

O cortador de grama encontra-se desmontado no momento de entrega. A barra de condução completa e o saco de recolhimento têm de ser montados antes da utilização do mesmo. Siga as instruções do manual, passo-a-passo, e observe as figuras para uma montagem fácil.

### 6.1 Montagem da barra de condução (figura 3a a 3d)

Encaixe uma barra de condução inferior (fig. 3a/pos.8) na abertura prevista (fig. 3a) e fixe-a com um parafuso (fig. 3b/pos.9), tal como indicado na figura 3b. Proceda da mesma forma no outro lado. Ao montar a barra de condução superior, pode determinar a sua altura, escolhendo um dos furos de fixação (fig. 3c). Fixe a barra de condução superior ou no furo L para uma posição mais baixa ou no furo H para uma posição mais alta. Para isso, parafuse a barra de condução superior a barra de condução inferior, tal como ilustrado na figura 3d.

### 6.2 Montagem do cesto de recolhimento (figura 4a a 4f)

Una as duas metades da carcaca do cesto de recolhimento (fig. 4a/pos. 12). As duas metades são idênticas. Assegure-se de que todas as conexões ficam corretamente engatadas em toda a volta (fig. 4b). Em seguida, empurre a alça do cesto de recolhimento (fig. 4c/pos.13) para dentro das aberturas do cesto. Verifique se a alça está bem assentada, tal como ilustrado na figura 4d. Antes de prender o saco de recolhimento, devesse

**BR**

desligar o motor e imobilizar a lâmina de corte. O cesto de recolhimento encaixa-se nos dois ganchos (fig. 4e/pos. A) do cortador de grama. Para tal, abra a porta de exaustão (fig. 4f/pos. 5) com uma mão e, com a outra, encaixe o cesto conforme ilustrado na figura 4f. A porta de exaustão é puxada de encontro ao cesto uma mola.

### 6.3 Ajuste das alturas de corte

#### Atenção!

O ajuste da altura de corte só pode ser efetuado com o motor parado e com o cabo elétrico desconectado.

Antes de começar a cortar a grama verifique se o dispositivo de corte não está danificado e se os respectivos elementos de fixação não estão danificados. Substitua os dispositivos de corte que estejam danificados de modo a prevenir um desalinhamento. Não se esqueça de desligar o motor e retirar o plugue da tomada antes de efetuar esta verificação.

O ajuste da altura de corte é efetuada centralmente com a alavanca de ajuste da altura do corte (fig. 6/pos. 14). Podem ser ajustadas 6 posições de corte diferentes.

Puxe a alavanca de ajuste para fora e ajuste a altura de corte desejada. A alavanca encaixa na posição desejada.

## 7. Operacao

Antes de ligar a máquina, certifique-se de que os dados constantes da placa de características correspondem aos dados de rede. Ligue o plugue de alimentação (fig. 1/pos. 6) a um cabo de extensão. O cabo de extensão tem que estar fixado com o trava-cabos, tal como indicado na figura 5a.

#### Atenção!

Para evitar uma ligação inadvertida, o cortador está equipado com um bloqueio de ligação (figura 5b/ pos. A), que tem de ser acionado antes do punho de ligação (figura 5b / pos. B). O cortador de grama desliga-se assim que se solta o botão.

Repita várias vezes este procedimento para ter a certeza de que o seu aparelho funciona corretamente.

Antes de efetuar trabalhos de reparação ou manutenção, certifique-se de que a lâmina não está girando e que o aparelho não está ligado à rede. Repita várias vezes este procedimento para ter certeza de que o seu aparelho funciona

corretamente. Antes de efetuar trabalhos de reparação ou manutenção, certifique-se de que a lâmina não está girando e de que o aparelho não está ligado à rede.

#### Atenção!

Nunca abra a porta de exaustão enquanto o dispositivo de recolhimento é esvaziado e o motor ainda estiver funcionando. Uma lâmina em rotação pode causar ferimentos graves.

Fixe sempre cuidadosamente a porta de exaustão ou o saco de recolhimento de grama. Antes de remover, deve desligar sempre o motor.

A distância de segurança pré-determinada pela barra de guia entre a carcaça da lâmina e o utilizador tem de ser respeitada. Preste uma atenção especial ao cortar a grama e ao alterar a direção junto a taludes e declives. Certifique-se de que está numa posição segura, use calçado antiderrapante, maleável e calças compridas. Corte a grama sempre em sentido transversal ao declive.

Por motivos de segurança o cortador não pode ser utilizado em declives superiores a 15 graus. Muito cuidado ao recuar e ao puxar o cortador de grama. Existe o perigo de tropeçar.

### 7.1 Indicações para cortar a grama adequadamente

Ao cortar a grama é recomendado que a passagem de corte apanhe uma parte da grama anteriormente cortada de modo a garantir a uniformidade do corte. Trabalhe apenas com uma lâmina afiada e em perfeitas condições, para que as pontas da grama não fiquem retalhadas e a grama fique murcha. Para conseguir um corte uniforme conduza o cortador de grama em linhas rectas.

As linhas devem sobrepor-se sempre em alguns centímetros, para eliminar eventuais marcas. O número de vezes que a grama deve ser cortada depende apenas da rapidez com que ela cresce. Durante a época de crescimento máximo a grama deve ser cortada duas vezes por semana, durante os restantes meses do ano apenas uma vez por semana. A altura de corte deve estar entre os 4 e os 6 cm e a grama deverá crescer entre 4 a 5 cm antes de ser novamente cortada. Caso tenha crescido um pouco mais, não deve cometer o erro de cortá-la de imediato à altura normal. Isso prejudica a grama. Nunca corte mais de metade da altura. Mantenha a parte inferior da carcaça do cortador limpa e remova os detritos de grama. Os detritos dificultam o arranque, afetam a qualidade do corte e a expulsão da grama. Nos declives, efetue o corte no sentido transversal. Pode evitar o eventual deslizamento do cortador colocando-o numa posição inclinada, para cima.

Selecione a altura de corte de acordo com o comprimento real da grama. Efetue várias passagens de modo a que o desbaste não ultrapasse os 4 cm de uma só vez. Desligue o motor antes de realizar qualquer controle da lâmina. Lembre-se de que a lâmina ainda continua girando durante alguns segundos depois de ter desligado o motor. Nunca tente parar a lâmina. Verifique regularmente se a lâmina está corretamente fixada, em bom estado e bem afiada. Caso contrário afie ou substitua a lâmina. Caso a lâmina em movimento bata num objecto, pare a máquina e espere até que a lâmina fique totalmente parada. Em seguida, verifique o estado da lâmina e do suporte da lâmina. Caso estejam danificados devem ser substituídos.

O cabo de ligação a ser utilizado deve ser colocado enrolado à frente da tomada sobre o chão. O corte deve ser efetuado longe da tomada ou do cabo e certifique-se de que o cabo de ligação se encontra sempre na parte da grama que foi cortada, para evitar que o cortador não passe por cima do cabo. Deve esvaziar o saco de recolhimento logo que veja restos de grama caídos.

#### Atenção!

Antes de retirar o saco de recolhimento deve desligar o motor e esperar que o dispositivo de corte pare. Para retirar o saco deve elevar a porta de exaustão com uma mão e tirar o saco junto à alça de transporte com a outra. Ao desenganchar o saco de recolhimento, a porta de exaustão cai e fecha a abertura de exaustão traseira, conforme previsto nas normas de segurança. Caso restos de grama fiquem presos na abertura, deve puxar o cortador aproximadamente 1 m para trás para facilitar o acionamento do motor.

Os restos de grama existentes na carcaça do cortador e na ferramenta de trabalho não devem ser removidos com a mão ou com os pés, mas com meios auxiliares adequados, p. ex. uma escova ou uma vassoura de mão. Para garantir um bom recolhimento da grama, deve-se limpar o saco de recolhimento e especialmente a rede interior depois de cada utilização.

Engate o saco apenas quando o motor estiver desligado e o dispositivo de corte parado. Eleve a porta de exaustão com uma mão e, com a outra, segure o saco junto ao punho, engatando-o a partir de cima.

## 8. Limpeza e manutenção

Retire o plugue da tomada de energia elétrica antes de qualquer trabalho de limpeza.

### 8.1 Limpeza

- Mantenha os dispositivos de segurança, ranhuras de ventilação e a carcaça do motor o mais limpo possível. Limpe o aparelho com um pano limpo ou sobre com ar comprimido a baixa pressão.
- Aconselhamos a limpar o aparelho diretamente após cada utilização.
- Limpe regularmente o aparelho com um pano húmido e um pouco de sabão. Não utilize solventes; estes podem corroer as peças de plástico do aparelho. Certifique-se de que não haverá entrada de água no interior do aparelho durante a limpeza.

### 8.2 Substituir a lâmina

Por motivos de segurança recomendamos que a substituição da lâmina seja feita por um técnico autorizado.

#### Atenção!

Use luvas de trabalho!  
Utilize apenas lâminas originais.

Para substituir a lâmina, proceda da seguinte forma:

- Desaperte o parafuso de fixação (figura 7).
- Retire a lâmina e coloque uma nova.
- Ao montar a lâmina preste atenção ao sentido de montagem. As aletas da lâmina devem apontar para o interior do compartimento do motor.
- Em seguida, reaperte o parafuso de fixação. O torque de aperto deve ser de aprox. 25 Nm.

### 8.3 Escovas de carvão

- No caso de formação excessiva de faíscas, encaminhe o equipamento para uma assistência técnica autorizada para verificar as escovas de carvão.

### 8.4 Manutenção

- No interior do aparelho não existem quaisquer peças que necessitem de manutenção.

### 8.5 Assistência Técnica:

Em caso de algum problema com nossos equipamentos ou acessórios, entre em contato:  
Telefone: (19) 2512-8450  
E-mail: [contato.brasil@einhell.com](mailto:contato.brasil@einhell.com)

Para encontrar uma assistência técnica credenciada mais próxima de sua residência, acesse via internet:  
Site: <http://www.einhell.com.br>

**BR**

Para encaminhar a assistência técnica as seguintes informações são necessárias:

- Modelo do Aparelho
- Número do Artigo (Art. -Nr.)
- Número de Identificação (I.-Nr)
- Data da compra

### 9. Eliminação e reciclagem

O aparelho encontra-se dentro de uma embalagem para evitar danos de transporte. Esta embalagem é matéria-prima, podendo ser reutilizada ou reciclada.

O aparelho e os respectivos acessórios são de diferentes materiais, como por exemplo, metal, plástico, etc. Os componentes sem condições de uso devem ser descartados adequadamente.

Informe-se como reciclar. Proteja o Meio Ambiente!

Importado no Brasil por:  
Einhell Brasil Comercio e Distribuição de  
Ferramentas e Equipamentos Ltda.  
Av. Doutor Betim, 619 - Vila Marieta  
CEP 13042-020  
Campinas/SP  
CNPJ 10.969.425/0001-67

A reprodução ou duplicação, mesmo que parcial, da documentação e dos anexos dos produtos, necessita de autorização expressa.

(BR) AS FOTOS CONTIDAS NESTE MANUAL SÃO MERAMENTE ILUSTRATIVAS E PODEM NÃO RETRATAR COM EXATIDÃO A COR, ETIQUETAS E/OU ACESSÓRIOS.

Sujeito a alterações técnicas sem aviso prévio.



# CERTIFICADO DE GARANTIA

Estimado(a) cliente,

A **EINHELL BRASIL LTDA**, com sede na Av. Doutor Betim, 619 - Vila Marieta – Campinas – SP, inscrita no CNPJ/MF sob n.º **10.969.425/0001-67**, concede:

(I) Exclusivamente no território brasileiro, garantia contratual, complementar à legal, conforme previsto no artigo 50 do Código de Defesa do Consumidor (Lei 8078/90), aos produtos por ela comercializados pelo **período complementar de 270 (duzentos e setenta) dias, contados exclusivamente** a partir da data do término da garantia legal de 90 (noventa) dias, prevista no artigo 26, inciso II do Código de Defesa do Consumidor (Lei 8078/90), esta última contada a partir da data da compra (data de emissão da Nota Fiscal ou do Cupom Fiscal), e **desde que este produto tenha sido montado e utilizado conforme as orientações contidas no Manual de Instruções que acompanha o produto.**

(II) Assistência técnica, assim compreendida a mão-de-obra e a substituição de peças, gratuita para o reparo dos defeitos constatados como sendo de fabricação, exclusivamente dentro do prazo acima e somente no território brasileiro.

Para acionamento da GARANTIA, é indispensável a apresentação da NOTA FISCAL ou do CUPOM FISCAL, original, sem emendas, adulteração ou rasuras, e deste CERTIFICADO DE GARANTIA.

Para obtenção de informações do serviço de Assistência Técnica Credenciada da **EINHELL BRASIL LTDA** acesse o site [www.einhell.com.br](http://www.einhell.com.br) ou pelo telefone (xx19) 2512-8450 ou através do seguinte e-mail: [contato.brasil@einhell.com](mailto:contato.brasil@einhell.com).

- Horário de atendimento: das 8h30 às 18h00, em dias úteis, de 2ª à 6ª feira.

## A GARANTIA NÃO COBRE

- Remoção e transporte de produtos para análise e conserto.
- Despesas de locomoção do técnico até o local onde está o produto.
- Desempenho insatisfatório do produto decorrente da instalação em rede elétrica inadequada ou qualquer tipo de falha ou irregularidade na instalação e/ou montagem.
- Defeitos ou danos ao produto, originados de queda, agentes químicos, água, adulteração ou mau uso, bem como de casos fortuitos ou força maior (raios, excesso de umidade e calor, dentre outros).
- Alterações e/ou adaptações em qualquer parte do produto, que altere sua configuração original.
- Instalação de qualquer item (não oficial ou não compatível) que venha a prejudicar o desempenho do produto.
- Defeitos ou danos resultantes de uso inadequado do equipamento, em desacordo com o respectivo manual de instruções.
- Defeitos ou danos provenientes de reparos realizados por mão-de-obra não autorizada pelo fabricante.
- Defeitos ou danos causados por oxidação, provenientes de desgaste natural resultante das condições climáticas existentes em regiões litorâneas e/ou derramamento de líquidos.

## CONDIÇÕES QUE ANULAM A GARANTIA

- Defeitos causados por mau uso ou a instalação/utilização em desacordo com as recomendações do manual de instruções.
- Violação dos lacres do produto; indícios de que o produto tenha sido aberto, ajustado, consertado, destravado; sinais de queda, batidas ou pancadas; modificação do circuito por pessoa não autorizada; ou adulteração da identificação do produto ou nota fiscal.

**SERVIÇO DE ATENDIMENTO AO CONSUMIDOR**

**IDENTIFICAÇÃO DO CLIENTE COMPRADOR:**

Nome do comprador: \_\_\_\_\_

Endereço: \_\_\_\_\_

Telefone: \_\_\_\_\_

Nome do Revendedor: \_\_\_\_\_

Endereço: \_\_\_\_\_

Nota Fiscal: \_\_\_\_\_

Emitida em: \_\_\_\_\_

Série: \_\_\_\_\_