

- ⓓ **Gebrauchsanweisung
für Rasentrimmer**
- ⓖⓑ **Directions for Use
Grass Trimmer**
- ⓕ **Mode d'emploi du
coupe-bordure**
- ⓃⓁ **Gebruiksaanwijzing
voor grastrimmer**
- Ⓢ **Bruksanvisning för
grästrimmer**
- Ⓡ **Istruzioni per l'uso del
tosaerba a filo**
- ⒸⓏ **Návod k použití
Elektrická řetězová pila**
- ⓈⓀ **Návod na obsluhu
Strunovej kosačky**
- ⓗⓇ **Upute za uporabu
Trimer za travnjak**
- ⓇⓇ **Trimer za travnjak**

Einhell®

ROYAL

7



Art.-Nr.: 34.013.30

I.-Nr.: 01038

ERT 300/1

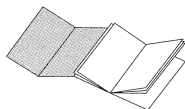

- Ⓓ Bitte Seite 2-5 ausklappen
- ⒸⒺ Please pull out page 2-5
- Ⓕ Veuillez ouvrir les pages 2 à 5
- ⒺⒻ Gelieve bladzijden 2-5 te ontvouwen
- Ⓕ Var vänlig öppna sidorna 2-5
- Ⓘ Aprire le pagine dalle 2 alla 5
- ⒸⒻ Prosím nalistujte str. 2-5
- ⒺⒻ Prosím otvorte strany 2-5
- ⒻⒺⒻ Otvorite stranice 2-5

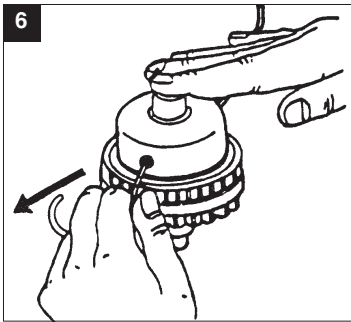
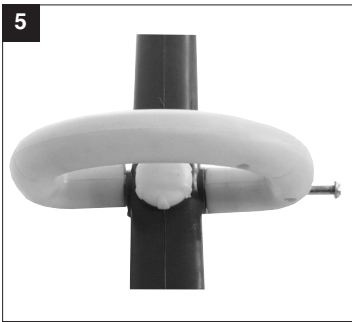
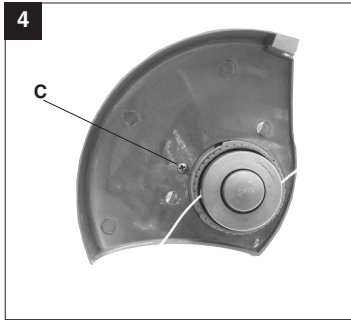
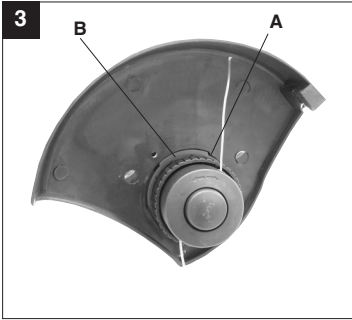
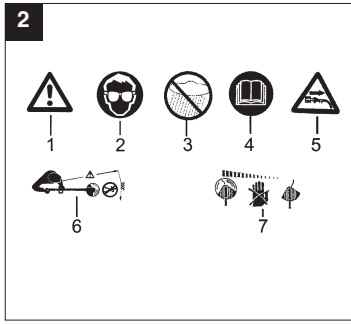
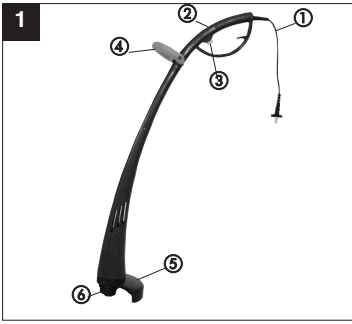

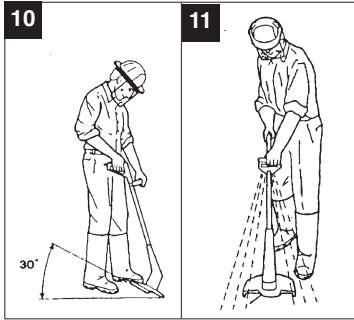
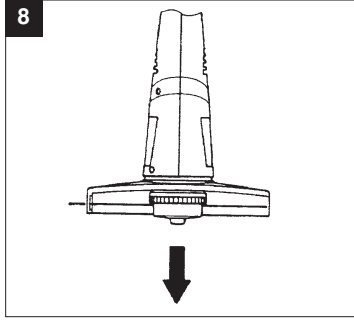
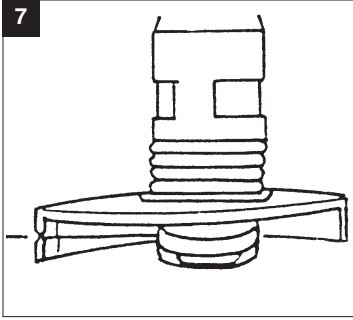

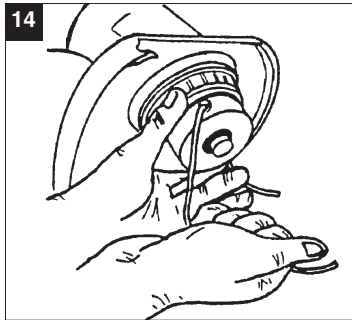
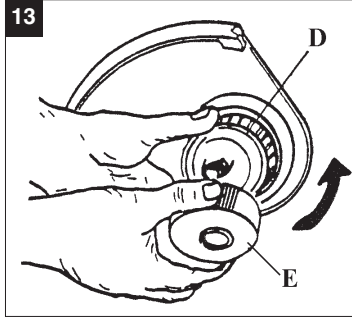
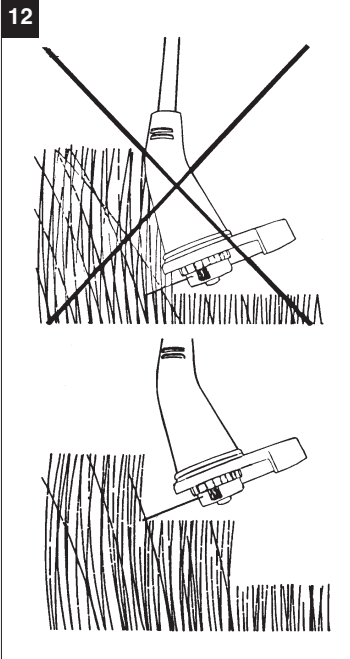

D**1. Gerätebeschreibung (Bild 1)**

1. Netzkabel
2. Oberer Handgriff
3. Ein- Ausschalter
4. Zusatzhandgriff
5. Schutzhaube
6. Fadenspule

2. Wichtige Hinweise

Bitte lesen Sie die Gebrauchsanweisung sorgfältig durch und beachten Sie deren Hinweise. Machen Sie sich anhand dieser Gebrauchsanweisung mit dem Gerät, dem richtigen Gebrauch sowie den Sicherheitshinweisen vertraut.

Bitte bewahren Sie die Hinweise für späteren Gebrauch sicher auf.

Achtung!

Aus Sicherheitsgründen dürfen Kinder und Jugendliche unter 16 Jahren sowie Personen, die mit dieser Gebrauchsanweisung nicht vertraut sind, den Rasentrimmer nicht benutzen.

- Führen Sie vor jeder Benutzung eine Sichtprüfung des Gerätes durch. Benutzen Sie das Gerät nicht, wenn Sicherheitsvorrichtungen beschädigt oder abgenutzt ist. Setzen Sie nie Sicherheitsvorrichtungen außer Kraft.
- Verwenden Sie das Gerät ausschließlich entsprechend dem in dieser Gebrauchsanweisung angegebenen Verwendungszweck.
- Sie sind für die Sicherheit im Arbeitsbereich verantwortlich.
- Überprüfen Sie das Schneidgut vor Arbeitsbeginn. Entfernen Sie vorhandene Fremdkörper. Achten Sie während des Arbeitens auf Fremdkörper. Sollten Sie dennoch beim Schneiden auf ein Hindernis treffen, setzen Sie bitte die Maschine außer Betrieb und entfernen Sie dieses.
- Arbeiten Sie nur bei ausreichenden Sichtverhältnissen.
- Achten Sie beim Arbeiten immer auf sicheren und festen Stand. Achtung beim Rückwärtsgehen, Stolpergefahr!
- Lassen Sie das Gerät nie unbeaufsichtigt am Arbeitsplatz liegen. Sollten Sie die Arbeit unterbrechen, lagern Sie bitte das Gerät an einem sicheren Ort.
- Sollen Sie Ihre Arbeit unterbrechen, um sich zu

einem anderen Arbeitsbereich zu begeben, schalten Sie das Gerät, während Sie sich dorthin begeben, unbedingt ab.

- Benutzen Sie das Gerät nie bei Regen oder in feuchter, nasser Umgebung.
- Schützen Sie Ihr Gerät vor Feuchtigkeit und Regen.
- Bevor Sie das Gerät einschalten, überzeugen Sie sich davon, dass der Nylonfaden keine Steine oder andere Gegenstände berührt.
- Arbeiten Sie immer mit angemessener Kleidung, um so Verletzungen des Kopfes, der Hände, der Füße zu verhindern. Tragen Sie zu diesem Zweck einen Helm, eine Schutzbrille (oder eine Schutzblende), hohe Stiefeln (oder festes Schuhwerk und eine lange Hose aus festem Stoff) und Arbeitshandschuhe.
- Wenn das Gerät in Betrieb ist, halten Sie es unbedingt vom Körper entfernt!
- Schalten Sie das Gerät nicht ein, wenn es umgedreht ist bzw. wenn es nicht in der Arbeitsstellung ist.
- Schalten Sie den Motor ab, wenn Sie das Gerät nicht benutzen, Sie es unbewacht lassen, Sie es kontrollieren, das Versorgungskabel beschädigt ist, Sie die Spule entnehmen bzw. austauschen, Sie das Gerät von einem Ort zum anderen transportieren und ziehen Sie den Netzstecker.
- Halten Sie das Gerät von anderen Personen, insbesondere Kindern und auch von Haustieren fern; im geschnittenen und aufgewirbelten Gras könnten Steine und andere Gegenstände sein.
- Halten Sie während der Arbeit von anderen Personen und Tieren einen Abstand von mindestens 5 m.
- Schneiden Sie nicht gegen harte Gegenstände. So vermeiden Sie es, sich zu verletzen und das Gerät zu beschädigen.
- Verwenden Sie den Rand der Schutzvorrichtung, um das Gerät von Mauern, verschiedenen Oberflächen, sowie zerbrechlichen Dingen fernzuhalten.
- Verwenden Sie das Gerät nie ohne die Schutzvorrichtung.

⚠ ACHTUNG! Die Schutzvorrichtung ist für Ihre Sicherheit und die Sicherheit anderer, sowie für ein korrektes Funktionieren der Maschine wesentlich. Das Nichtbeachten dieser Vorschrift führt abgesehen davon, dass dadurch eine potentielle Gefahrenquelle geschaffen wird, zum Verlust des Garantieanspruches.

- Versuchen Sie nicht, die Schneidvorrichtung (Nylonfaden) mit den Händen anzuhalten. Warten Sie immer ab, bis sie von allein anhält.

- Verwenden Sie keinen anderen als den Original-Nylonfaden. Verwenden Sie anstelle des Nylonfadens auf keinen Fall Metaldrähte.
- Seien Sie vorsichtig gegen Verletzungen an der Einrichtung, die zum Abschneiden der Fadenslänge dient.
- Achten Sie darauf, dass Luftöffnungen frei von Verschmutzungen sind.
- Ziehen Sie nach dem Gebrauch den Netzstecker und überprüfen Sie die Maschine auf Beschädigung.
- Versuchen Sie nicht, mit dem Gerät Gras zu schneiden, das nicht am Boden wächst; versuchen Sie zum Beispiel nicht, Gras zu schneiden, das an Mauern oder auf Steinen, usw. wächst.
- Im Arbeitsbereich des Rasentrimmers ist der Benutzer Dritten gegenüber für Schäden verantwortlich, die durch die Benutzung des Gerätes verursacht werden.
- Überqueren Sie mit eingeschaltetem Gerät keine Straßen oder Kieswege.
- Wenn Sie das Gerät nicht benutzen, bewahren Sie es an einem trockenen und für Kinder unzugänglichen Ort auf.
- Verwenden Sie das Gerät nur so, wie es in dieser Bedienungsanleitung beschrieben ist und halten Sie es immer senkrecht zum Boden. Jede andere Stellung ist gefährlich.
- Überprüfen sie regelmäßig, ob die Schrauben richtig angezogen sind.
- Die Netzspannung muss mit der Spannung übereinstimmen, die auf dem Datenschild angegeben ist.
- Die Anschlussleitung muss regelmäßig auf Anzeichen einer Verletzung oder Alterung untersucht werden. Das Gerät darf nicht benutzt werden, falls der Zustand der Anschlussleitung nicht einwandfrei ist.
- Die verwendeten Anschlussleitungen dürfen nicht leichter als leichte Gummischlauchleitungen HO7RN-F nach DIN 57282/VDE 0282 sein und einen Mindestdurchmesser von 1,5 mm² aufweisen. Die Steckverbindungen müssen Schutzkontakte aufweisen und die Kupplung muss spritzwassergeschützt sein.
- Die zu schneidende Fläche immer von Kabeln und anderen Gegenständen frei halten.
- Muss das Gerät zum Transport angehoben werden, ist der Motor abzustellen und der Stillstand des Werkzeuges abzuwarten. Vor dem Verlassen des Gerätes ist der Motor stillzusetzen und der Netzstecker zu ziehen.
- Bevor Sie das Gerät an das Stromnetz anschließen, versichern Sie sich, dass keines der drehenden Elemente beschädigt ist und die Fadenrolle korrekt eingesetzt und befestigt ist.
- Während des Betriebs dürfen Sie auf keinen Fall gegen harte Gegenstände schneiden, nur so vermeiden Sie Verletzungen des Bedieners und Schäden am Gerät.
- Für die Instandhaltung nur Original-Ersatzteile verwenden.
- Reparaturen dürfen nur von einem Elektrofachmann durchgeführt werden.
- Vor Inbetriebnahme der Maschine und nach irgendwelchem Aufprall, prüfen Sie sie auf Anzeichen von Verschleiß oder Beschädigung, und lassen Sie notwendige Reparaturen durchführen.
- Halten Sie immer Hände und Füße von der Schneideeinrichtung entfernt, vor allem, wenn Sie den Motor einschalten.
- Nach dem Herausziehen eines neuen Fadens halten Sie die Maschine immer in ihre normale Arbeitsposition, bevor Sie eingeschaltet wird.
- Benutzen Sie nie Ersatz- und Zubehörteile, die vom Hersteller nicht vorgesehen oder empfohlen sind.
- Ziehen Sie den Netzstecker ab vor Prüfungen, Reinigungen oder Arbeiten an der Maschine und wenn sie nicht im Gebrauch ist.

⚠ Achtung: Nach dem Abstellen rotiert der Nylonfaden noch einige Sekunden nach!



3. Erklärung des Hinweisschildes (siehe Abb. 2) auf dem Gerät

- Pos. 1: Achtung!** Vor dem Benutzen des Gerätes aufmerksam die Bedienungsanleitung lesen.
- Pos. 2:** Tragen Sie einen Augen- und Gesichtsschutz
- Pos. 3:** Verwenden Sie das Gerät nicht bei Regen, in einer feuchten Umgebung oder bei nassem Rasen
- Pos. 4:** Halten Sie von anderen Personen einen Sicherheitsabstand von mindestens 5m.
- Pos. 5:** Verwendung des Rasentrimmers als Kantenschneider
- Pos. 6:** Dritte aus dem Gefahrenbereich fernhalten!
- Pos. 7:** Werkzeug läuft nach!

D**4. Technische Daten**

Netzspannung:	230 V ~ 50 Hz
Leistung:	275 Watt
Schnittkreis:	200 mm
Umdrehungen n_0 :	13000 min ⁻¹
Nylon-Schneidfaden:	Ø 1,3mm
Schalldruckpegel L_{pA} :	74,8 dB
Schalleistungspegel L_{WA} :	94,8 dB
Vibration a_{HV} :	≤ 2,5 m/s ²
Gewicht:	1,35 kg

Das Geräusch der Maschine kann 85 dB(A) überschreiten. In diesem Fall sind Schallschutzmaßnahmen für den Bedienenden erforderlich. Das Geräusch wurde nach EN 786 gemessen.

Der Wert der am Griff ausgesendeten Schwingungen ist ≤ 2,5 m/s² und wurde nach EN 786 ermittelt.

5. Montage Schutzhaube

- Die Schutzhaube wie gezeigt (Abb. 3) auf den Motorkopf stecken, entgegen dem Uhrzeiger bis zum Anschlag drehen (Bajonettverschluß) und mit der beiliegenden Schraube (C) befestigen (Abb. 4). **HINWEIS** (Abb. 3): Achten Sie darauf, dass die Schutzhaube beim Drehen plan auf dem Rasentrimmergehäuse aufliegt und der Steg (A) am Schutz rechts vom Gehäusesteg (B) liegt.

6. Montage Handgriff

Der Handgriff wird, wie in Abb. 5 dargestellt, montiert.

7. Ordnungsgemäßer Gebrauch

Das Gerät ist zum Schneiden von Rasen, kleinen Grasflächen im privaten Haus- und Hobbygarten bestimmt.

Als Geräte für den privaten Haus- und Hobbygarten werden solche angesehen, die nicht in öffentlichen Anlagen, Parks, Sportstätten, an Straßen und in der Land- und Forstwirtschaft eingesetzt werden.

Die Einhaltung der vom Hersteller beigefügten Gebrauchsanweisung ist Voraussetzung für den ordnungsgemäßen Gebrauch des Gerätes.

Achtung! Wegen Gefahr von Personen und Sach-

8

schaden darf das Gerät nicht zum Zerkleinern im Sinn von Kompostieren verwendet werden.

8. Inbetriebnahme

Der Rasentrimmer ist nur zum Schneiden von Rasen bestimmt.

Ein kurzer oder abgenutzter Nylonfaden führt zu niedrigen Schnittleistungen.

ACHTUNG! Beim Einstellen der Fadenlänge unbedingt Netzstecker ziehen!

Bei der ersten Inbetriebnahme muss der Nylonfaden kräftig herausgezogen werden. Dazu Druckknopf (Abb. 6) drücken und Faden bis zum Rand der Schutzhaube herausziehen. Beim ersten Anlauf des Schneidkopfes wird der Faden auf die richtige Länge abgeschnitten (Abb. 7). Ein kurzer oder abgenutzter Nylonfaden führt zu niedrigen Schnittleistungen. Um die richtige Fadenlänge wiederherzustellen, den Rasentrimmer während der Schneidkopf läuft auf den Boden drücken. Auf diese Weise reguliert sich die Fadenlänge von selbst (Abb. 8).

Um die höchste Leistung von Ihrem Rasentrimmer zu erhalten, sollten Sie bitte den folgenden Anweisungen folgen:

- Verwenden Sie den Rasentrimmer nicht ohne Schutzvorrichtung.
- Mähen Sie nicht, wenn das Gras nass ist. Die besten Ergebnisse erzielen Sie bei trockenem Gras.
- Das Netzkabel an das Verlängerungskabel anschließen und dieses am Handgriff einhängen (Bild 9).
- Um Ihren Rasentrimmer einzuschalten drücken Sie den Ein/Aus Schalter (Bild 1 / Pos.3)
- Um Ihren Rasentrimmer auszuschalten lassen Sie den Ein/Aus Schalter (Bild 1 / Pos.3) wieder los.
- Den Rasentrimmer nur dann an das Gras annähern, wenn der Schalter gedrückt ist, d.h. wenn der Rasentrimmer in Betrieb ist.
- Um richtig zu schneiden, das Gerät seitlich schwenken und Vorwärtsgehen. Halten Sie den Rasentrimmer dabei um ca. 30° geneigt (siehe Bild 10 und Bild 11).
- Bei langem Gras muss das Gras, von der Spitze aus, stufenweise kürzer geschnitten werden (siehe Bild 12).
- Halten Sie den Rasentrimmer fern von harten Gegenständen, um einen unnötigen Fadenverschleiß zu vermeiden.

9. Austausch der Fadenspule

ACHTUNG! Vor Austausch der Fadenspule unbedingt Netzstecker ziehen!

- Halten Sie die Motoraufnahme (D) fest und drehen Sie die Spulenaufnahme (E) soweit gegen den Uhrzeigersinn, bis sie abgenommen werden kann (Abb. 13).
- Leere gegen volle Fadenspule ersetzen, Fadenende durch die seitlichen Bohrungen der Spulenaufnahme führen (Abb. 14).
- Spulenaufnahme auf die Motoraufnahme setzen, Motoraufnahme festhalten, Spulenaufnahme nach unten drücken und gleichzeitig im Uhrzeigersinn drehen bis sie fest sitzt.
- Druckknopf drücken und Faden bis zum Rand der Schutzhaube herausziehen (Abb. 6).
- Beim ersten Anlauf des Schneidkopfes wird der Faden auf die richtige Länge abgeschnitten (Abb. 7).

Achtung! Weggeschleuderte Teile des Nylonfadens können zu Verletzungen führen!

10. Wartung und Pflege

- Vor dem Abstellen und Reinigen den Rasentrimmer ausschalten und den Netzstecker ziehen
- Ablagerungen an der Schutzhaube mit einer Bürste entfernen
- Den Kunststoffkörper und die Kunststoffteile mit leichten Haushaltsreiniger und einem feuchten Tuch säubern
- Verwenden Sie für die Reinigung keine aggressiven Mittel oder Lösungsmittel!
- Den Rasentrimmer nie mit Wasser abspritzen. Vermeiden Sie unbedingt ein Eindringen von Wasser in das Gerät.

11. Ersatzteilbestellung

Bei der Ersatzteilbestellung sollten folgende Angaben gemacht werden:

- Typ des Gerätes
- Artikelnummer des Gerätes
- Ident- Nummer des Gerätes
- Ersatzteil- Nummer des erforderlichen Ersatzteils

Aktuelle Preis und Informationen finden Sie unter www.isc-gmbh.info

12. Entsorgung

Zubehör und Verpackung sollten einer umweltgerechten Wiederverwertung zugeführt werden. Zum sortenreinen Recycling sind Kunststoffteile gekennzeichnet.

GB**1. Layout (Figure 1)**

1. Power cable
2. Upper handle
3. ON/OFF switch
4. Adjustable handle
5. Guard hood
6. Line spool

2. Important notes

Please read the directions for use carefully and observe the information provided. It is important to consult these instructions in order to acquaint yourself with the grass trimmer, its proper use and safety precautions.

Important!

For safety reasons the grass trimmer is not to be used by children, young people under 16 years of age, or any other persons who are not acquainted with these directions for use. Keep the instruction manual in a safe place for later use.

- Examine the grass trimmer each time before you use it. Do not use the trimmer if any safety devices are damaged or worn. Never put safety devices out of operation.
- Use the grass trimmer only for the purpose specified in these instructions.
- You are responsible for safety in your work area.
- Inspect the items you want to cut before starting to work. Remove any foreign objects you find. Watch out for foreign objects while you work. If you still hit upon an obstacle while cutting, turn off the grass trimmer and remove the obstacle.
- Work only in good visibility.
- Always make sure of your footing while working. Be careful when stepping backwards. Risk of stumbling!
- Never leave the grass trimmer unattended at your work place. Store the trimmer in a safe place during interruptions.
- If you interrupt your work to move to a different position it is imperative to switch off the grass trimmer while you are moving there.
- Never use the grass trimmer in the rain or in

moist or wet conditions.

- Protect the grass trimmer from the damp and rain.
- Before you switch on the grass trimmer, make sure that there are no stones or other objects touching the nylon line.
- Always wear suitable clothing to protect your head, hands and feet from injury. Wear a helmet, goggles or visor, high boots or strong shoes, long trousers made of tough material, and work gloves.
- Be sure to hold the grass trimmer away from your body when it is switched on!
- If the grass trimmer is turned over or if it is not in working position, do not switch it on.
- Switch off the motor and pull out the power plug when you are not using the grass trimmer, when you leave the trimmer unattended, when you are checking the trimmer, if the power cable is damaged, when you want to remove and replace the spool, and when you are moving the trimmer to another location.
- Keep the grass trimmer away from other persons, particularly children and pets. There may be stones and other objects in the flying cut grass.
- Keep at least 5 m away from other persons and animals when you are working with the grass trimmer.
- To prevent injury to yourself and damage to the grass trimmer, never cut against hard objects.
- Use the edge of the guard to keep the grass trimmer away from walls, changes of surface and fragile objects.
- Never use the grass trimmer without a guard.

⚠ CAUTION! The guard is vital for your safety and for the safety of others, and it is also essential for the grass trimmer to work correctly. Failure to observe this instruction will not only create a potential hazard, it will also result in the loss of your rights under the warranty.

- Never try to stop the cutter (nylon line) with your hands. Wait until it stops by itself.
- It is imperative to use only the original nylon line. Never use metal wire instead of the nylon line.
- Beware of injuring yourself on the line cutting device.
- Keep the air vents clear of dirt.
- After use, unplug the machine and check it for damage.
- Never attempt to cut grass that is not growing on the ground. For example, do not try to cut grass growing on walls, rocks, etc.

GB

- Within the working radius of the grass trimmer the user is responsible for any damage caused to third persons by use of the trimmer.
- Never cross roads or pebble paths with the grass trimmer switched on.
- When you are not using the grass trimmer, keep it in a dry place out of the reach of children.
- Use the grass trimmer only as described in these directions for use and always hold it vertical to the ground. All other positions are dangerous.
- Check the screws regularly to see that they are properly tightened.
- The mains voltage must be the same as the voltage specified on the rating plate.
- Check the power cable regularly for signs of damage or aging. Never use the grass trimmer if the power cable is in less than perfect condition.
- Power cables used with the trimmer must not be of a lighter duty class than HO7RN-F rubber-insulated flexible cables according to DIN 57282 / VDE 0282 with a minimum diameter of 1.5 mm². Plug connectors must be equipped with earthing contacts and the coupling must be rain-water-protected.
- Keep cables and other objects out of the area you want to cut.
- If you have to lift the grass trimmer to move it, switch off the motor and wait for the rotating tool to stop. Before you leave the trimmer, switch off the motor and pull out the power plug.
- Before you connect the grass trimmer to the power supply, make sure that none of its moving parts are damaged and that the line spool is correctly inserted and fastened.
- Never cut against hard objects when using the grass trimmer. This is imperative to avoid causing injury to the user and damage to the trimmer.
- Use only original replacement parts for repair and maintenance purposes.
- Have repairs carried out only by a qualified electrician.
- Examine the grass trimmer for signs of wear or damage each time before you use it and after any collisions. Have essential repairs carried out without delay.
- Always keep your hands and feet away from the cutting mechanism, particularly when you switch on the trimmer.
- After pulling out new line, always return the trimmer to normal working position before you switch it on again.
- Never use replacement parts or accessories which are not foreseen or recommended by the manufacturer.
- Pull out the power plug before carrying out any

inspection, cleaning or other work on the trimmer and whenever it is not being used.

⚠ Caution! The nylon line will run on for a few seconds after the tool is switched off!



3. Explanation of the warning notice (see Figure 2) on the grass trimmer

- 1: Caution!
- 2: Wear safety goggles!
- 3: Protect from the damp!
- 4: Read the directions for use before putting into operation for the first time!
- 5: Pull out the power plug before checking if a connecting lead is damaged!
- 6: Keep third parties away from the danger zone!
- 7: The tool runs on after being switched off

4. Technical data

Voltage:	230 V ~ 50 Hz
Power rating:	275 W
Cutting width:	200 mm
Revolutions n ₀ :	13000 min ⁻¹
Nylon cutting line:	Ø 1.3 mm
Sound pressure level L _{pA} :	74,8 dB
Sound power level L _{WA} :	94,8 dB
Vibration a _{HV}	≤ 2,5 m/s ²

The noise level of this machine may exceed 85 dB(A). In this case, noise protection measures need to be introduced for the user. The machine's noise was measured in accordance with EN 786. The level of vibrations emitted from the handle is ≤ 2,5 m/s². Measurements were taken in accordance with EN 786.

GB**5. Fitting the guard hood**

- Plug the guard hood on the motor head as illustrated (Figure 3), twist counter-clockwise as far as the stop (bayonet lock) and fasten with the supplied screw (C) (Figure 4). **IMPORTANT** (figure 3): When you twist the guard hood, make sure that it sits squarely on the grass trimmer housing and that the stud (A) on the guard lies to the right of the stud (B) on the housing.

6. Fitting the handle

The handle is fitted as illustrated in Figure 5.

7. Proper use

The trimmer is designed for cutting lawns and small areas of grass in private and hobby gardens. Tools for private and hobby gardens are not suitable for use in public facilities, parks and sport centers, along roadways, on farms or in the forestry sector. For the tool to be used properly it is imperative to follow the instructions set out in the manufacturer's directions for use.

Important! It is prohibited to use the tool to chop material for composting because of the potential danger to persons and property.

8. Starting for the first time and operation

The grass trimmer is designed only for cutting grass. A short or worn nylon line will result in poor cutting performance.

IMPORTANT! Be sure to pull out the power plug before you adjust the line length!

You will need to exert a certain force to pull out the line when the trimmer is used for the first time. To do so, press on the pushbutton (Figure 6) and pull out the line as far as the edge of the guard hood. The line will be cut to the correct length the first time the cutting head is started (Figure 7). A short or worn nylon line will result in poor cutting performance. To restore the correct line length, press the trimmer against the ground while the cutting head is running. The length of the line will then be adjusted automatically (Figure 8).

Your grass trimmer will work at its best if you observe the following instructions:

- Never use the grass trimmer without its safety devices.
- Do not cut grass when it is wet. The best results are had on dry grass.
- Connect the power cable to an extension cable and hook the extension cable on the handle (Figure 9).
- To activate the grass trimmer, press the On/Off switch (Figure 1 / Item 3).
- To deactivate the grass trimmer, let go of the On/Off switch (Figure 1 / Item 3).
- Do not move the grass trimmer against the grass until the switch is pressed, i.e. wait until the trimmer is running.
- For the correct cutting action, swing the grass trimmer to the side as you walk forward, holding it at an angle of approx. 30° as you do so (see Figure 10 and Figure 11).
- Make several passes to cut long grass shorter step by step from the top (see Figure 12).
- Keep the grass trimmer away from hard objects in order to avoid unnecessary line wear.

9. Replacing the line spool

Be sure to disconnect the power plug from the power supply before you replace the line spool!

- Hold the motor mount (D) tightly and twist the spool mount (E) counter-clockwise until it can be removed (Figure 13).
- Replace the empty line spool with a full one. Thread the end of the line through the holes in the side of the spool (figure 14).
- Place the spool mount on the motor mount, hold the motor mount tightly, press down the spool mount and twist it clockwise until it sits securely.
- Press on the pushbutton and pull out line as far as the edge of the guard hood (Figure 6).
- The line will be cut to the correct length the first time the cutting head is started (Figure 7).

Caution! Catapulted pieces of nylon line may cause injury!

10. Cleaning and maintenance

- Switch off and unplug the grass trimmer before putting it away or cleaning it.
- Remove deposits from the guard hood with a brush.

GB

- Clean the plastic body and plastic parts with a mild household detergent and a damp cloth.
- Never use aggressive agents or solvents for cleaning purposes!
- Never spray down the grass trimmer with water.
- Prevent water getting into the trimmer at all cost.

11. Ordering replacement parts

When ordering replacement parts, please quote the following data:

- Type of product
- Article number of the product
- ID number of the product
- Number of the required replacement part

For our latest prices and information please go to www.isc-gmbh.info

12. Waste disposal

Accessories and packaging should be recycled.
Plastic parts are marked for recycling in pure grades.

F**1. Description des appareils (figure 1)**

1. Câble réseau
2. Poignée supérieure
3. Interrupteur Marche Arrêt
4. Poignée supplémentaire
5. Capot de protection
6. Bobine

2. Remarques importantes

Veillez lire attentivement le mode d'emploi et en respecter les instructions. Familiarisez-vous à l'aide de ce mode d'emploi avec l'appareil, sa bonne utilisation et les consignes de sécurité.

Attention!

Pour des raisons de sécurité, il est interdit aux enfants et aux adolescents de moins de 16 ans ainsi qu'aux personnes n'ayant pas connaissance de ce mode d'emploi, d'utiliser la faucheuse. Veuillez garder les consignes dans un endroit sûr pour une utilisation ultérieure.

- Avant chaque emploi, contrôlez l'appareil à vue. N'utilisez pas l'appareil si des dispositifs de sécurité sont détériorés ou usés. Ne mettez jamais les dispositifs de sécurité hors fonction.
- Utilisez l'appareil exclusivement pour l'application prévue dans ce mode d'emploi.
- Vous êtes responsable de la sécurité dans la zone de travail.
- Avant de commencer votre travail, contrôlez la surface à couper. Enlevez les corps étrangers éventuels. Pendant le travail, soyez attentif aux corps étrangers. Si vous rencontrez tout de même un obstacle lors de la coupe, mettez l'appareil hors circuit et retirez l'obstacle.
- Travaillez uniquement dans de bonnes conditions de visibilité.
- Travaillez toujours en position stable et sûre. Attention en cas de mouvement en arrière. Risque de trébucher!
- Ne laissez jamais l'appareil sur le lieu de travail sans surveillance. Si vous interrompez votre travail, déposez l'appareil dans un endroit sûr.
- Dans le cas où vous interrompez votre travail pour vous rendre dans une autre zone de travail,

il est impératif de mettre auparavant l'appareil hors circuit.

- N'utilisez pas votre appareil par temps de pluie ou dans un environnement humide ou trempé.
 - Préservez votre appareil de l'humidité et de la pluie.
 - Avant de mettre l'appareil en marche, assurez-vous que le fil de nylon ne touche pas de pierres ou d'autres objets.
 - Portez toujours des vêtements appropriés pendant le travail pour éviter des blessures à la tête, aux mains ou aux pieds. A cet effet, portez un casque, des lunettes de sécurité (ou un écran de protection), de hautes bottes (ou des chaussures à semelles solides et un pantalon d'étoffe résistante) et des gants de travail.
 - Pendant le fonctionnement, maintenez l'appareil à distance du corps!
 - Ne mettez pas l'appareil en service lorsqu'il est retourné ou qu'il ne se trouve pas en position de travail.
 - Mettez le moteur hors circuit lorsque vous n'utilisez pas l'appareil, le laissez sans surveillance, le contrôlez, si le câble d'alimentation est endommagé, que vous en retirez et/ou échangez la bobine et dès lors que vous transportez l'appareil d'un endroit à un autre, retirez aussi la fiche réseau de la prise.
 - Tenez l'appareil éloigné d'autres personnes, en particulier des enfants et des animaux; des pierres ou autres objets pourraient se trouver dans l'herbe coupée et tourbillonnée.
 - Pendant le travail, gardez une distance d'au moins 5 m par rapport aux autres personnes et aux animaux.
 - Ne coupez pas d'objets durs. Vous prévenez ainsi tout risque de blessures et de détérioration de l'appareil.
 - Utilisez le bord du dispositif de protection pour tenir l'appareil à l'écart de murs, de surfaces de différentes natures ainsi que d'objets fragiles.
 - N'employez pas l'appareil sans dispositif de sécurité.
- ⚠ ATTENTION ! Le dispositif de sécurité est essentiel pour votre sécurité et celle d'autres personnes, ainsi que pour un fonctionnement impeccable de la machine. Le non-respect de cette consigne entraîne la perte du droit à la garantie, mis à part le fait que cela pourrait représenter une source de danger possible.**
- N'essayez pas d'arrêter le dispositif de coupe (fil de nylon) avec les mains. Attendez toujours son arrêt.
 - Utilisez uniquement le fil de nylon d'origine.

N'employez en aucun cas des fils métalliques à la place du fil de nylon.

- Faites attention à ne pas vous blesser sur le dispositif qui sert à découper la longueur de fil.
- Veillez à ce que les ouvertures d'air ne soient pas salies.
- Après l'emploi, retirez la fiche de la prise de courant et vérifiez que l'appareil ne présente pas de détériorations.
- Ne tentez pas de couper de l'herbe qui ne pousse pas sur le sol. Ne coupez pas d'herbe par exemple, poussant sur les murs ou sur les pierres etc.
- Dans la zone de travail de la faucheuse, l'utilisateur est responsable, vis-à-vis de tiers, des dommages causés par l'emploi de l'appareil.
- Ne traversez pas de routes ou de chemins caillouteux avec un appareil en marche.
- Lorsque vous n'utilisez pas l'appareil, gardez-le dans un endroit sec et inaccessible aux enfants.
- Utilisez l'appareil uniquement selon les descriptions du mode d'emploi et maintenez-le toujours verticalement par rapport au sol. Toute autre position est dangereuse.
- Vérifiez régulièrement si les vis sont bien serrées.
- La tension de secteur doit être identique à celle indiquée sur la plaque signalétique.
- Contrôlez régulièrement le câble de raccordement quant à des signes d'endommagement ou d'altération. N'utilisez l'appareil que si le câble de raccordement est en parfait état.
- Les câbles de raccordement utilisés ne doivent pas être plus légers que des conduites en tuyau flexible légères HO7RN-F conformément à la norme DIN 57282/VDE 0282 - ils doivent disposer d'un diamètre minimal de 1,5 mm². Les connexions enfichables doivent être équipées de contacts de protection et la prise doit être protégée contre les projections d'eau.
- Maintenez toujours les surfaces à couper sans câble ou tout autre objet.
- Lorsqu'il est nécessaire de soulever l'appareil pour le transporter, arrêtez le moteur et attendez l'arrêt de l'outil. Si vous vous éloignez de l'appareil, arrêtez le moteur et retirez la fiche de la prise de courant.
- Avant de brancher l'appareil, assurez-vous qu'aucun élément rotatif ne soit endommagé et que la bobine de fil soit correctement mise en place et fixée.
- Ne heurtez en aucun cas des objets durs pendant le fonctionnement; c'est seulement ainsi que vous évitez des blessures de l'utilisateur et des endommagements de l'appareil.

- Utilisez exclusivement des pièces de rechange d'origine pour l'entretien.
- Ne faites exécuter les réparations que par un spécialiste électricien.
- Avant de mettre la machine en service et après quelque impact que ce soit, contrôlez si des signes d'usure ou d'endommagement sont présents et faites effectuer les réparations nécessaires.
- Gardez toujours vos mains et vos pieds à bonne distance du dispositif de coupe, surtout lorsque vous mettez le moteur en circuit.
- Après avoir retiré un nouveau fil, gardez toujours la machine en position de travail avant de la mettre en circuit.
- N'utilisez jamais de pièces de rechange ou d'accessoires n'étant pas prévus par le fabricant ni recommandés.
- Retirez la fiche de la prise réseau avant les contrôles, nettoyages ou travaux sur la machine et lorsque cette dernière n'est pas utilisée.

⚠ Attention: après l'emploi, le fil de Nylon tourne encore quelques secondes à vide!



3. Explication de la plaque indicatrice (cf. fig. 2) sur l'appareil

- 1: Avertissement!
- 2: Portez une protection des yeux!
- 3: Protégez l'appareil contre l'humidité !
- 4: Avant la mise en service, lisez le mode d'emploi!
- 5: Tirez la fiche de contact avant de contrôler une ligne de conduite endommagée!
- 6: Gardez les autres personnes hors de la zone de dangers!
- 7: L'outil continue à tourner par inertie!

F**4. Caractéristiques techniques**

Tension réseau:	230 V ~ 50 Hz
Puissance:	275 Watt
Cercle de coupe:	200 mm
Tours n_0 :	13000 t/min.
Fil de coupe en Nylon:	Ø 1,3mm
Niveau de pression acoustique L_{pA} :	74,8 dB
Niveau de puissance acoustique L_{WA} :	94,8 dB
Vibration a_{HV}	≤ 2,5 m/s ²
Poids:	1,35 kg

Le bruit au poste de travail peut dépasser 85 dB (A). Dans ce cas, les mesures antibruit sont requises pour l'opérateur. Le bruit a été mesuré conformément à EN 786. La valeur des oscillations émises sur la poignée s'élève à ≤ 2,5 m/s² et a été déterminée conformément à EN 786.

5. Montage du capot de protection

- Le capot de protection doit être enfiché comme indiqué (fig. 3) sur la tête du moteur, tournez-le contre le sens des aiguilles d'une montre jusqu'à la butée (fermeture à baïonnette) et fixez-le à l'aide de la vis fournie (C) (fig. 4). **REMARQUE** (fig. 3): Veillez à ce que le capot de protection se trouve bien à plat sur le boîtier du coupe-bordure pendant que vous le tournez et à ce que la barrette (A) se trouve sur la protection à droite de celle du boîtier (B).

6. Montage de la poignée

La poignée doit être montée comme indiqué en figure 5.

7. Utilisation conforme

Cet appareil est conçu pour découper des gazons, de petites surfaces d'herbe dans les jardins privés et les jardins de loisirs. Sont considérés comme des appareils de jardins privés et de loisirs ceux qui ne sont pas utilisés dans les installations publiques, les parcs, les terrains de sport, au bord des rues ni dans l'agriculture et les exploitations forestières. Le

respect du mode d'emploi joint par le producteur est la condition préalable à une utilisation conforme de l'appareil.

Attention! L'appareil ne doit pas être utilisé comme broyeur, dans le sens de compost, en raison des risques issus pour les personnes et les biens.

8. Mise en service

Le coupe-bordure convient exclusivement à la coupe des gazons. Un fil de Nylon plus court ou usé entraînera une performance de coupe moindre.

ATTENTION! Tirez absolument la fiche de contact lorsque vous réglez la longueur du fil!

Lors de la première mise en service, il faut tirer le fil de Nylon avec force pour le faire sortir de l'appareil. Pour y arriver, appuyez sur le bouton-pression (fig. 6) et tirez le fil jusqu'au bord du capot de protection. Lorsque la tête de coupe se met en route pour la première fois, le fil est alors coupé à la bonne longueur (fig. 7). Un fil de Nylon plus court ou usé entraînera une performance de coupe moindre. Pour remettre le fil à la bonne longueur, pressez le coupe-bordure au sol pendant que la tête de coupe est en service. De la sorte, la longueur de fil se règle d'elle-même (fig. 8).

Pour obtenir la meilleure performance de votre coupe-bordure, suivez les instructions suivantes:

- N'utilisez jamais le coupe-bordure sans dispositif de protection.
- Ne coupez jamais lorsque l'herbe est humide. Vous obtiendrez les meilleurs résultats lorsque l'herbe est sèche.
- Connectez le câble du réseau à la rallonge et pendez-le à la poignée. (figure 9)
- Pour mettre votre coupe-bordure en circuit, appuyez sur l'interrupteur Marche/Arrêt (figure 1/ pos.3)
- Pour mettre votre coupe-bordure hors circuit, relâchez l'interrupteur Marche/Arrêt (Figure 1/ Pos.3).
- N'approchez le coupe-bordure de l'herbe que lorsque l'interrupteur est enfoncé, autrement dit lorsque le coupe-bordure fonctionne.
- Pour couper correctement, pivotez l'appareil latéralement et avancez. Maintenez, ce faisant, le coupe-bordure incliné d'env. 30° (cf. figure 10)

et figure 11).

- Lorsque l'herbe est haute, coupez-la en partant de la pointe, par étapes (cf. figure 12).
- Eloignez le coupe-bordure de tout objet dur afin d'éviter une usure de fil inutile.

9. Remplacement de la bobine

ATTENTION! Tirez absolument la fiche de contact avant de remplacer la bobine!

- Maintenez le logement de moteur (D) et tournez le logement de bobine (E) dans le sens contraire de celui des aiguilles d'une montre jusqu'à ce qu'il puisse être retiré (fig. 13).
- Remplacez la bobine vide par une pleine, introduisez le bout du fil dans les percages latéraux de la bobine (fig. 14).
- Placez le logement de bobine sur le logement de moteur, maintenez ce dernier et enfoncez le logement de bobine vers le bas tout en le tournant simultanément dans le sens des aiguilles d'une montre jusqu'à ce qu'il soit bien calé.
- Appuyez sur le bouton-pression et retirez le fil jusqu'au bord du capot de protection (fig. 6).
- Lorsque la tête de coupe se met en route pour la première fois, le fil est alors coupé à la bonne longueur (fig. 7).

ATTENTION! Des objets éjectés par le fil de Nylon peuvent provoquer des blessures.

10. Maintenance et soin

- Avant de stocker et de nettoyer le coupe-bordure, mettez-le hors circuit et retirez la fiche de contact
- Retirez les dépôts du capot de protection à l'aide d'une brosse
- Le corps et les pièces de matière plastique doivent être nettoyés à l'aide d'un produit de nettoyage domestique et d'un chiffon humide.
- N'utilisez aucun produit agressif ni solvant pour le nettoyage.
- N'aspergez jamais le coupe-bordure d'eau.
- Évitez absolument que de l'eau ne s'imisce dans l'appareil.

11. Commande de pièces de rechange

Veuillez indiquer ce qui suit pour toute commande de pièces de rechange:

- Type de l'appareil
- Numéro d'article de l'appareil
- Numéro d'identification de l'appareil
- Numéro de la pièce de rechange nécessaire

Vous trouverez les prix et informations actuelles à l'adresse www.isc-gmbh.info

12. Elimination

Les accessoires et l'emballage doivent être éliminés en les apportant dans un réseau de recyclage écologique. Les pièces en matière plastique sont marquées pour pouvoir être recyclées en fonction des sortes.

NL

1. Beschrijving van het toestel (fig. 1)

1. Netkabel
2. Bovenste handgreep
3. AAN/UIT-schakelaar
4. Extra handgreep
5. Beschermkap
6. Draadspool

2. Belangrijke aanwijzingen



Lees deze gebruiksaanwijzing zorgvuldig en volg de aanwijzingen ervan op. Maak u zich aan de hand van deze gebruiksaanwijzing vertrouwd met het toestel, het juiste gebruik alsook met de veiligheidsvoorschriften.

Let op!

Om veiligheidsredenen mogen kinderen en jongeren onder 16 jaar alsook personen die niet met deze gebruiksaanwijzing vertrouwd zijn deze grastrimmer niet gebruiken. Gelieve de instructies veilig te bewaren voor later gebruik.

- Voer telkens voor het gebruik een visuele controle van het toestel uit. Gebruik het toestel niet als veiligheidsinrichtingen beschadigd of versleten zijn. Zet nooit de veiligheidsinrichtingen buiten werking.
- Gebruik het toestel uitsluitend conform het gebruiksdoeleinde vermeld in deze gebruiksaanwijzing.
- U bent verantwoordelijk voor de veiligheid op uw werkplaats.
- Controleer het te snijden goed alvorens te beginnen werken. Verwijder voorhanden zijnde vreemde voorwerpen. Let tijdens het werk op vreemde voorwerpen. Mocht u desondanks tijdens het snijden een hindernis tegenkomen, gelieve dan de machine buiten werking te zetten en dit te verwijderen.
- Werk enkel bij voldoende zicht.
- Let bij het werken steeds op een veilige en vaste stand. Let op als u achteruit gaat, struikelgevaar!
- Laat het toestel nooit onbeheerd op uw werkplaats achter. Indien u uw werk moet onderbreken, bewaar dan het toestel op een veilige plaats.

- Indien u uw werk moet onderbreken teneinde naar een andere werkplaats te gaan, zet dan het toestel zeker uit voordat u er naartoe gaat.
- Gebruik het toestel nooit bij regen of in vochtige, natte omgeving.
- Bescherm uw toestel tegen vocht en regen.
- Voordat u het toestel inschakelt dient u er zich van te overtuigen dat de nylondraad geen stenen of andere voorwerpen raakt.
- Werk altijd met de gepaste kleding om op die manier verwondingen aan uw hoofd, uw handen en voeten te voorkomen. Draag te dien einde een helm, een veiligheidsbril (of een veiligheidsscherm), hoge laarzen (of vast schoeisel en een lange broek van vaste stof) en werkhandschoenen.

- Hou het in werking zijnde toestel absoluut op afstand van uw lichaam!
- Zet het toestel niet in werking als het omgedraaid is of zich niet in zijn werkstand bevindt.
- Schakel de motor uit, als u het toestel niet gebruikt, u het onbeheerd laat, u het controleert, de voedingskabel beschadigd is, u er de spoel uit neemt of verwisselt, u het toestel van de éne plaats naar de andere brengt en trek de netstekker uit het stopcontact.
- Hou het toestel op afstand van andere personen, in het bijzonder van kinderen en ook van huisdieren; in het gesneden en opgejaagde gras zouden stenen en andere voorwerpen kunnen zijn.
- Hou tijdens het werk een afstand van minstens 5 m van andere personen en dieren.
- Snij niet tegen harde voorwerpen. Zo voorkomt u verwondingen en een beschadiging van het toestel.
- Gebruik de rand van de beschermkap om het toestel op afstand te houden van een muur, verschillende oppervlakken alsook van breekbare dingen.
- Gebruik het toestel nooit zonder bescherming.

⚠ LET OP! De bescherming is belangrijk voor uw veiligheid en de veiligheid van anderen alsook voor de correcte werkwijze van de machine. Niet-naleving van dit voorschrift leidt, buiten het feit dat daardoor een potentiële gevarenbron wordt geschapen, tot het verlies van uw recht op garantie.

- Probeer niet de snij-inrichting (nylondraad) met de handen te stoppen. Wacht altijd tot deze vanzelf stopt.
- Gebruik geen andere dan de originele

nylondraad. Gebruik i.p.v. de nylondraad in geen geval metalen draden.

- Wees voorzichtig tegen verwondingen aan de inrichting die dient om de draadlengte af te snijden.
- Let er goed op dat de luchtopeningen vrij zijn van verontreinigingen.
- Trek na gebruik de netstekker uit het stopcontact en controleer de machine op beschadiging.
- Probeer niet met het toestel gras te snijden dat niet op de grond groeit; probeer b.v. niet gras te snijden dat op muren of stenen enz. groeit.
- Binnen het werkgebied van de grastrimmer is de gebruiker verantwoordelijk tegenover derden voor schade berokkend door het gebruik van het toestel.
- Steek met ingeschakeld toestel geen wegen of grindpaden over.
- Als u het toestel niet gebruikt bewaar het op een droge en voor kinderen onbereikbare plaats.
- Gebruik het toestel enkel op de manier beschreven in deze gebruiksaanwijzing en hou het altijd loodrecht t.o.v. de grond. Elke andere stand is gevaarlijk.
- Controleer regelmatig of de schroeven naar behoren zijn aangehaald.
- De netspanning moet overeenstemmen met de spanning vermeld op het kenplaatje.
- De aansluitkabel dient regelmatig op tekens van beschadiging of veroudering te worden gecontroleerd. Het toestel mag niet gebruikt worden als de aansluitkabel niet in perfecte staat is.
- De gebruikte aansluitkabels mogen niet lichter zijn dan lichte rubberslangkabels HO7RN-F volgens DIN 282/VDE 0282 en moeten een minimumdiameter van 1,5 mm² hebben. De insteekverbindingen moeten voorzien zijn van een randaarding en de koppeling moet spatwaterdicht zijn.
- De te snijden vlakke altijd vrij houden van kabels en andere voorwerpen.
- Indien het toestel moet worden opgeheven om het te transporteren, dient u de motor stop te zetten en te wachten tot het gereedschap stilstaat. Voordat u het toestel verlaat moet de motor worden stopgezet en moet de netstekker uit het stopcontact worden getrokken.
- Vergewis u er zich van dat geen van de draaiende elementen beschadigd is en dat de draadspool correct is geïnstalleerd en bevestigd alvorens het toestel aan te sluiten op het stroomnet.
- Tijdens het bedrijf mag u in geen geval tegen harde voorwerpen snijden. Enkel op die manier voorkomt u verwondingen van de bediener en

een beschadiging van het toestel.

- Gebruik voor het onderhoud enkel originele wisselstukken.
- Herstellingen mogen enkel door een elektrovakman worden uitgevoerd.
- Voordat u de machine in gebruik neemt en na één of andere botsing dient u ze op tekens van slijtage of beschadiging te controleren en noodzakelijke herstellingen te laten doorvoeren.
- Hou altijd handen en voeten weg van de snij-inrichting, vooral als u de motor inschakelt.
- Na het uittrekken van een nieuwe draad dient u de machine altijd in haar normale werkpositie te houden voordat u ze inschakelt.
- Gebruik nooit wisselstukken of accessoires die niet door de fabrikant zijn voorzien of aanbevolen.
- Trek de netstekker uit het stopcontact voordat u de machine controleert, schoonmaakt of aan de machine werkt en als ze niet in gebruik is.

⚠ Let op : Na het stopzetten blijft de nylondraad nog enkele seconden draaien !

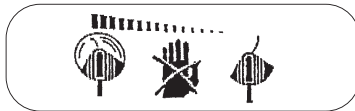

3. Verklaring van het aanwijzingsbord (zie fig. 2) op het toestel

- 1: Waarschuwing !
- 2: Oogbeschermer dragen
- 3: Tegen vocht beschermen !
- 4: Lees de gebruiksaanwijzing alvorens het toestel in gebruik te stellen !
- 5: Trek de netstekker uit het stopcontact alvorens een beschadigde aansluitkabel te controleren !
- 6: Hou derden weg uit de gevarenzone !
- 7: Gereedschap loopt uit !

NL

4. Technische gegevens

Netspanning :	230 V ~ 50 Hz
Vermogen :	275 W
Snijcirkel :	200 mm
Omwentelingen per minuut :	13000 t/min.
Nylonsnijdraad :	Ø 1,3mm
Geluidsdrukkniveau L_{pA} :	74,8 dB
Geluidsvermogen L_{WA} :	94,8 dB
Vibratie a_{HV} :	≤ 2,5 m/s ²
Gewicht :	1,35 kg

Het geluid van de machine kan 85 dB(A) overschrijden. In dit geval zijn geluidswerende maatregelen voor de bediener vereist. Het geluid is gemeten volgens EN 786.

De waarde van de trillingen uitgaande van de handgreep bedraagt ≤ 2,5 m/s² en is bepaald volgens EN 786.

5. Montage beschermkap

- De beschermkap op de motorkop steken, zoals getoond (fig. 3), tegen de wijzers van de klok in draaien tot tegen de aanslag (bajonetsluiting) en bevestigen d.m.v. de bijgeleverde schroef (C) (fig. 4). AANWIJZING (fig. 3) : Let er wel op dat de beschermkap tijdens het draaien vlak op het huis van de grastrimmer ligt en dat het lijf (A) aan de beschermkap aan de rechterkant van het lijf van het huis (B) ligt.

6. Montage handgreep

De handgreep wordt gemonteerd zoals voorgesteld in fig. 5.

7. Reglementair gebruik

Het toestel dient voor het snoeien van gazon, kleine grasvlakten, in de particuliere tuin voor eigen gebruik en in de hobbytuin. Als toestellen voor de particuliere tuin voor eigen gebruik en in de hobbytuin worden diegene beschouwd die niet worden gebruikt in openbare plantsoenen, parken, sportpleinen, langs wegen en in de land- en bosbouw. Het behoorlijk gebruik van het toestel houdt in dat de bijgaande gebruiksaanwijzing van de fabrikant in acht wordt

20

genomen.

Let op ! Wegens gevaar voor personen en materiële schade mag het toestel niet worden gebruikt om takken klein te snijden voor het composteren.

8. Inbedrijfstelling

De grastrimmer is enkel bedoeld om er gras mee te snijden.

Een korte of versleten nylondraad vermindert het snijvermogen.

LET OP ! Trek voor het afstellen van de draadlengte beslist de netstekker uit het stopcontact !

Bij de eerste ingebruikstelling moet de nylondraad flink uit worden getrokken. Te dien einde de drukknop (fig. 6) indrukken en draad uittrekken tot aan de rand van de beschermkap. Bij de eerste aanloop van de snijkop wordt de draad op de juiste lengte afgesneden (fig. 7). Een korte of versleten nylondraad vermindert het snijvermogen. Om de juiste draadlengte af te stellen, de grastrimmer tegen de grond duwen terwijl de snijkop draait. Op die manier wordt de draadlengte automatisch geregeld (fig. 8).

Gelieve de volgende instructies in acht te nemen teneinde het hoogste vermogen van uw grastrimmer te behalen :

- Gebruik de grastrimmer niet zonder bescherming.
- Maai niet als het gras nat is. De beste resultaten behaalt u als het gras droog is.
- De netkabel aansluiten op de verlengkabel en die aan de handgreep ophangen. (Fig. 9).
- Om uw grastrimmer in te schakelen drukt u de AAN/UIT-schakelaar in (fig. 1, pos. 3).
- Om uw grastrimmer uit te schakelen laat u de AAN/UIT-schakelaar weer los (fig. 1, pos. 3).
- De grastrimmer enkel nader bij het gras brengen als de schakelaar ingedrukt is, d.w.z. als de grastrimmer in werking is.
- Om correct te snijden het toestel zijdelings zwenken en vooruitgaan. Hou daarbij de grastrimmer met ca. 30° schuin (zie fig. 10 en 11).
- Bij lang gras moet het gras vanaf de top trapsgewijs korter worden gesneden (zie fig. 12).
- Hou de grastrimmer weg van harde voorwerpen om een onnodige slijtage van de draad te

vermijden.

gmbh.info

9. Verwisselen van draadspoel

LET OP ! Trek beslist de netstekker uit het stopcontact alvorens van draadspoel te verwisselen!

- Hou de motorhouder (D) vast en draai de spoelhouder (E) tegen de wijzers van de klok in tot u hem kun afnemen (fig. 13).
- Verwissel de lege draadspoel tegen een volle spoel, het uiteinde van de draad door de zijdelingse openingen van de spoelhouder leiden (fig. 14).
- Draadspoel op de motorhouder plaatsen, motorhouder vasthouden, spoelhouder naar beneden duwen en tevens met de wijzers van de klok mee draaien tot hij vastzit.
- Drukknop indrukken en draad uittrekken tot aan de rand van de beschermkap (fig. 6).
- Bij de eerste aanloop van de snijkop wordt de draad op de juiste lengte afgesneden (fig. 7).

LET OP ! Weggeslingerde stukken van de nylondraad kunnen verwondingen veroorzaken.

10. Onderhoud

De grastrimmer uitschakelen en de netstekker trekken voordat u hem opbergt en schoonmaakt.

- Grasresten en verontreinigingen met een borstel van de beschermkap verwijderen.
- Het kunststoffichaam en de kunststofcomponenten schoonmaken m.b.v. een lichte huishoudreiniger en een vochtige doek.
- Gebruik voor het schoonmaken geen agressieve middelen of oplosmiddelen !
- De grastrimmer nooit met water afsprengen.
- Vermijd zeker dat water het toestel binnendringt.

11. Bestellen van wisselstukken

Gelieve bij het bestellen van wisselstukken volgende gegevens te vermelden :

- Type van het toestel
- Artikelnummer van het toestel
- Ident-nummer van het toestel
- Wisselstuknummer van het benodigde stuk.

Actuele prijzen en info vindt u terug onder www.isc-

12. Beheer van afvalstoffen

Zorg ervoor dat accessoires en de verpakking milieuvriendelijk worden gerecycleerd. Voor een soort bij soort recyclage zijn de kunststofstukken gekenmerkt.

S**1. Beskrivning (bild 1)**

1. Nätkabel
2. Övre handtag
3. Strömbrytare
4. Extrahandtag
5. Skyddskåpa
6. Trådspole

2. Viktiga anvisningar

Läs igenom bruksanvisningen noggrant och beakta anvisningarna. Använd bruksanvisningen till att informera dig om grässtrimmern, dess användningsområden samt gällande säkerhetsanvisningar.

Varning!

Av säkerhetsskäl får barn och ungdomar under 16 år samt personer som inte har tagit del av denna bruksanvisning inte använda grässtrimmern. Spara anvisningarna för framtida bruk.

- Kontrollera grässtrimmern optiskt varje gång innan du använder den. Använd inte maskinen om säkerhetsanordningarna är skadade eller slitna. Sätt aldrig säkerhetsanordningarna ur kraft.
- Grässtrimmern får endast användas till de användningsändamål som anges i denna bruksanvisning.
- Du är själv ansvarig för säkerheten inom arbetsområdet.
- Kontrollera materialet som du ska gräsröja innan du startar grässtrimmern. Ta bort ev. främmande föremål. Var uppmärksam på främmande föremål medan du använder maskinen. Om du ändå skulle stöta på ett hinder medan du gräsröjer måste du genast koppla ifrån maskinen. Ta sedan bort hindret.
- Använd endast grässtrimmern vid tillräcklig belysning.
- Se till att du står säkert och stabilt när du använder grässtrimmern. Var försiktig när du går bakåt - det finns risk för att du snavar.
- Se till att du alltid håller uppsikt över grässtrimmern när den ligger vid arbetsplatsen.

Om du avbryter arbetet måste du lägga undan grässtrimmern på en säker plats.

- Om du avbryter arbetet för att använda grässtrimmern på ett annat ställe måste du tvunget koppla ifrån maskinen innan du går iväg.
- Använd aldrig grässtrimmern vid regn eller i fuktig eller våt omgivning.
- Skydda grässtrimmern mot fukt och regn.
- Innan du kopplar in grässtrimmern måste du övertyga dig om att nylontråden inte rör vid stenar eller andra föremål.
- Bär alltid lämpliga arbetskläder för att förhindra skador på huvud, händer eller fötter. Bär hjälm, skyddsglasögon (eller ett skyddsvisir), höga stövlar (eller kraftiga skor och långa byxor av kraftigt tyg) och arbetshandskar.
- Håll grässtrimmern på tillräckligt avstånd från kroppen under arbetets gång.
- Koppla endast in grässtrimmern om den är vänd på rätt håll och du håller den i arbetsläge.
- Koppla ifrån motorn när du inte använder maskinen, om du inte har maskinen under uppsikt, om du vill kontrollera den, om nätkabeln är skadad, om du ska ta ut eller byta spolen eller om du ska flytta maskinen till ett annat ställe och dra därefter ut stickkontakten.
- Se till att tillräckligt avstånd finns mellan maskinen och personer, särskilt barn och husdjur. Stenar och andra föremål som finns i det avtrimmade gräset kan virvlas upp.
- Medan du använder maskinen måste du se till att avståndet till personer och djur uppgår till minst 5 m.
- Kör inte med grässtrimmern mot hårda föremål eftersom det då finns risk för personskador eller skador på maskinen.
- Använd skyddskåpans kant till att avgränsa grässtrimmern från murar, olika ytor samt bräckliga föremål.
- Använd aldrig grässtrimmern utan skyddsanordning.

⚠ VARNING! Skyddsanordningen ska skydda dig och andra personer och är mycket viktig för att grässtrimmern ska fungera på avsett vis. Om detta inte beaktas och grässtrimmern ändå används, utgör maskinen inte endast en potentiell riskkälla, utan leder även till att alla garantianspråk upphör att gälla.

- Försök aldrig hålla fast trimningsanordningen (nylontråden) med händerna. Vänta alltid tills den har stannat.
- Använd endast original-nylontråd. Använd under inga omständigheter metalltråd istället för nylontråd.

- Var försiktig så att du inte skadar dig på maskindeln som är avsedd att skära av nylontråden till lämplig längd.
- Se till att luftöppningarna är fria från smuts.
- Dra ut stickkontakten efter användning och kontrollera om maskinen är skadad.
- Försök inte att trimma av gräs som inte växer på marken; försök inte att trimma av gräs som växer på murar eller på stenar.
- Användaren är själv ansvarig för ev. skador som har förorsakats av grästrimmern inom dess arbetsområde.
- Se till att grästrimmern är fränkopplad när du korsar vägar eller singelstigar.
- När du inte använder grästrimmern ska du se till att den förvaras på en torr plats utom räckhåll för barn.
- Använd endast grästrimmern enligt de beskrivningar som ges i denna bruksanvisning och håll den alltid lodrätt mot marken. Alla andra ställningar är farliga.
- Kontrollera regelbundet att skruvarna är ordentligt åtdragna.
- Spänningen i nätet måste stämma överens med värdet som anges på grästrimmerns typskylt.
- Kontrollera regelbundet om nätkabeln är skadad eller börjar bli spröd. Maskinen får endast användas om nätkabeln är i fullgott skick.
- Anslutningsledningarna som används får inte vara lättare än lätta gummikablar HO7RN-F enl. DIN 57282/VDE 0282 och måste ha en minsta ledningsarea på 1,5 mm². Stickkontaktarna måste vara jordade och anslutningen vara stänkvattenskyddad.
- Se till att ytan där du ska arbeta med grästrimmern är fri från kablar och andra föremål.
- Om du måste lyfta grästrimmern inför transport, måste du först koppla ifrån motorn och sedan vänta tills verktyget har varvat ner helt. Innan du lämnar grästrimmern måste du stoppa motorn och dra ut stickkontakten.
- Innan du ansluter grästrimmern till nätet ska du försäkra dig om att inga av de roterande delarna är skadade samt att trådrollen är rätt insatt och monterad.
- När du använder grästrimmern får du under inga omständigheter trimma mot hårda föremål eftersom detta annars kan leda till personskador eller skador på grästrimmern.
- Vid reparation får endast original-reservdelar användas.
- Reparationer får endast utföras av en behörig elektriker.
- Innan du tar maskinen i drift och varje gång som maskinen har stött emot någonstans måste du kontrollera om maskinen är sliten skadad. Lämna

in den för reparation vid behov.

- Se alltid till att dina händer och fötter inte är i närheten av trimningsanordningen, framför allt när du kopplar in motorn.
- Efter att du har dragit ut en ny tråd, håll maskinen i dess normala arbetsläge innan du kopplar in den på nytt.
- Använd endast reserv- och tillbehörsdelar som är avsedda för maskinen eller har rekommenderats av tillverkaren.
- Dra alltid ut stickkontakten om du vill kontrollera, rengöra eller genomföra arbetsuppgifter vid maskinen samt om du inte använder maskinen.

⚠ Varning! Efter att du har kopplat ifrån grästrimmern fortsätter nylontråden att rotera ytterligare ett par sekunder.



3. Förklaring av skylten (se bild 2) på maskinen

- 1: Varning!
- 2: Använd ögonskydd!
- 3: Skydda grästrimmern mot fuktig omgivning!
- 4: Läs igenom bruksanvisningen innan du använder maskinen!
- 5: Dra ut stickkontakten innan du kontrollerar en skadad nätkabel!
- 6: Se till att inga andra personer finns i farozonen!
- 7: Verktyget efterroterar!

S**4. Tekniska data**

Nätspänning:	230 V ~ 50 Hz
Effekt:	275 W
Snittdiameter:	200 mm
Varv n_0 :	13000 min ⁻¹
Nylontråd	Ø 1,3 mm
Ljudtrycksnivå L_{pA} :	74,8 dB
Ljudeffektnivå L_{WA} :	94,8 dB
Vibration a_{hv}	≤ 2,5 m/s ²
Vikt:	1,35 kg

Bullret från denna maskin kan överskrida 85 dB(A). I sådana fall måste användaren skyddas med bullerskyddande åtgärder. Bullernivån har mätts upp enl. EN 786. Vibrationerna i handtaget uppgår till ≤ 2,5 m/s² och har mätts upp enl. EN 786.

5. Montera skyddskåpa

Sätt skyddskåpan på motorhuvudet enligt beskrivningen (bild 3), vrid motsols till stopp (bajonettkoppling) och fäst sedan med den bifogade skruven (C) (bild 4). Obs! (bild 3). Se till att skyddskåpan ligger emot grästrimmerns kåpa innan den vrids och att förstärkningen (A) vid skyddet ligger till höger om kåpans förstärkning (B).

6. Montera handtag

Montera handtaget enligt beskrivningen i bild 5.

7. Ändamålsenlig användning

Maskinen är avsedd för trimning av gräsmattor och mindre gräsytor i privata och hobbyanlagda trädgårdar. Maskiner för sådana trädgårdar får inte användas till offentliga grönområden, parker, sportanläggningar, gator eller inom lant- och skogsbruk. En förutsättning för ändamålsenlig användning av maskinen är att tillverkarens bruksanvisning beaktas.

Varning! För att undvika personsador samt materiella skador får maskinen inte användas till att finfördela material inför kompostering.

8. Driftstart

Grästrimmern är endast avsedd för gräsröjning (trimning).

En kort eller sliten nylontråd ger dåliga trimningsresultat.

WARNING! Dra alltid ut stickkontakten innan du ställer in trådlängden!

Om du ska använda maskinen för första gången måste du dra ut tråden kraftigt. Tryck in knappen (bild 6) och dra sedan ut tråden ända fram till skyddskåpans kant. När skärhuvudet startas för första gången kommer tråden att skäras till rätt längd (bild 7). En kort eller sliten nylontråd ger dåliga trimningsresultat. För att ställa in rätt trådlängd i efterhand kan du trycka grästrimmern mot marken medan skärhuvudet roterar. På detta sätt kan trådlängden regleras automatiskt (bild 8). Beakta följande anvisningar för att få ut största möjliga prestanda av din grästrimmer:

- Använd inte grästrimmern utan skyddsanordning.
- Använd inte grästrimmern om gräset är blött.
- Bästa resultat får du om gräset är torrt.
- Anslut nätkabeln till förlängningskabeln och häng sedan in den i handtaget. (bild 9)
- Tryck in strömbrytaren (bild 1 / pos. 3) för att koppla in grästrimmern.
- Släpp strömbrytaren (bild 1 / pos. 3) för att koppla ifrån grästrimmern.
- För endast grästrimmern mot gräset medan du håller strömbrytaren intryckt, dvs. grästrimmern är i drift.
- För att gräsröja på rätt sätt ska du luta grästrimmern en aning och svänga den medan du går framåt. Håll grästrimmern i ca 30° lutning (se bild 10 och bild 11).
- Om gräset är högt måste du kapa det stegvis (se bild 12).
- Kör inte med grästrimmern intill hårda föremål eftersom detta leder till onödigt slitage på tråden.

9. Byta ut trådspole

WARNING! Dra tvunget ut stickkontakten innan du byter ut trådspolen!

- Håll fast motorfästet (D) och vrid spolfästet (E) motsols tills det kan tas av (bild 13).
- Byt ut den tomma spolen mot en ny. Vid behov kan du föra in den nya spolens trådändar genom öppningen på spolfästet (bild 14).
- Sätt trådfästet på motorfästet, håll fast motorfästet, tryck trådfästet nedåt och vrid

samtidigt medsols tills det sitter fast.

- Tryck in knappen och dra sedan ut tråden ända fram till skyddskåpens kant (bild 6).
- När skärhuvudet startas för första gången kommer tråden att skäras till rätt längd (bild 7).

WARNING! Risk för personskador av nylontråd som slungas iväg!

10. Underhåll och skötsel

- Koppla ifrån grästrimmern och dra ut stickkontakten innan du ställer undan och rengör maskinen.
- Ta bort avlagringar på skyddskåpan med en borste.
- Plastkåpan och de övriga plastdelarna kan rengöras med ett svagt hushållsrengöringsmedel och en fuktig tygduk.
- Maskinen får inte rengöras med aggressiva medel eller lösningsmedel.
- Spruta aldrig av grästrimmern med vatten.
- Vatten får under inga omständigheter tränga in i maskinen.

11. Reservdelsbeställning

Ange följande uppgifter när du beställer reservdelar:

- Maskintyp
- Maskinens artikelnummer
- Maskinens ID-nr.
- Reservdelsnumret för reservdelen

Aktuella priser och ytterligare information finns på www.isc-gmbh.info

12. Avfallshantering

Tillbehör och förpackningsmaterial kan lämnas in för miljövänlig återvinning. Plastdelarna har markerats för att underlätta källsorteringen.

I

1. Descrizione dell'apparecchio (Fig. 1)

1. Cavo di alimentazione
2. Impugnatura superiore
3. Interruttore ON/OFF
4. Impugnatura aggiuntiva
5. Calotta protettiva
6. Bobina del filo

2. Avvertenze importanti



Leggete attentamente le istruzioni per l'uso e attenetevi alle avvertenze. Usatele per conoscere bene l'apparecchio, il suo uso corretto nonché le avvertenze di sicurezza.

Attenzione!

Per motivi di sicurezza i bambini ed i ragazzi di età inferiore ai 16 anni e le persone che non conoscono queste istruzioni per l'uso non devono usare il tosaerba a filo. Tenete con cura le istruzioni per usarle anche in futuro.

- Prima di usarlo fate ogni volta un esame visivo dell'utensile. Non utilizzate l'apparecchio se i dispositivi di sicurezza sono danneggiati o logorati. Non mettete mai fuori uso i dispositivi di sicurezza.
- Usate l'utensile solamente per gli scopi indicati in queste istruzioni per l'uso.
- Voi siete responsabili per la sicurezza nella zona di lavoro.
- Prima di iniziare il lavoro controllate l'erba da tagliare. Togliete i corpi estranei presenti. Fate attenzione ai corpi estranei durante l'esecuzione del lavoro. Se si dovesse incontrare un ostacolo durante l'operazione di taglio, mettetelo l'apparecchio fuori servizio ed eliminatelo.
- Lavorate solamente con buone condizioni visive.
- Durante il lavoro fate sempre attenzione di trovarvi in una posizione stabile e sicura. Attenzione nel camminare all'indietro: pericolo di inciampare!
- Non lasciate mai l'utensile sul posto di lavoro senza sorveglianza. Se doveste interrompere il lavoro, mettetelo l'utensile in un luogo sicuro.
- Se doveste interrompere il lavoro per recarvi in un'altra zona di lavoro, spegnete assolutamente l'utensile prima di allontanarvi.

- Non usate mai l'utensile in caso di pioggia o in un ambiente bagnato o umido.
- Proteggete l'utensile dall'umidità e dalla pioggia.
- Prima di accendere l'elettroscopio assicuratevi che il filo di nylon non vada a toccare sassi o altri oggetti.
- Mentre usate l'apparecchio, indossate sempre indumenti adatti in modo da evitare lesioni al capo, alle mani e ai piedi. Usate perciò un casco, occhiali protettivi (o visiera), stivali alti (o scarpe robuste e pantaloni lunghi di stoffa robusta) e guanti da lavoro.
- Quando l'apparecchio è in funzione, deve essere tenuto assolutamente lontano dal corpo!
- Non accendete l'utensile quando è girato o quando non è nella posizione di lavoro.
- Spegnete il motore se non usate l'apparecchio, se lo lasciate incustodito, se lo controllate, se il cavo di alimentazione è danneggiato, se togliete la bobina o la sostituite, se trasportate l'utensile da un posto all'altro e se togliete la spina dalla presa di corrente.
- Tenete l'apparecchio lontano da altre persone, in modo particolare da bambini e da animali domestici; nell'erba tagliata ed espulsa potrebbero trovarsi sassi ed altri oggetti.
- Durante il lavoro mantenete una distanza di almeno 5 m da altre persone e dagli animali.
- Non tagliate l'erba a ridosso di oggetti duri. In questo modo potrete evitare lesioni e danni all'apparecchio.
- Usate il bordo della calotta protettiva per tenere l'apparecchio lontano da muri, superfici varie nonché da oggetti fragili.
- Non usate mai l'apparecchio senza la calotta protettiva.

⚠ ATTENZIONE! La calotta protettiva è fondamentale per la sicurezza vostra e altrui, nonché per un corretto funzionamento dell'attrezzo. Il mancato rispetto di questa norma, oltre a creare una potenziale fonte di pericolo, comporta la perdita del diritto alla garanzia.

- Non cercate di fermare il dispositivo di taglio (filo di nylon) con le mani. Aspettate sempre finché non si arresta da solo.
- Utilizzate solamente filo di nylon originale. Non usate in nessun caso fili metallici al posto del filo di nylon.
- Fate attenzione a non danneggiare il dispositivo per tagliare la lunghezza del filo.
- Fate attenzione che le fessure d'areazione siano libere da sporco.
- Dopo l'utilizzo staccate la spina dalla presa di

corrente e controllate che l'attrezzo non abbia subito danni.

- Non cercate di tagliare l'erba che non cresce sul terreno; non cercate ad esempio di tagliare l'erba che cresce su muri o sassi, ecc.
- Nella zona d'impiego del tosaerba, l'utilizzatore è responsabile di danni derivati a terzi dall'uso dell'apparecchio.
- Non attraversate strade o vialetti di ghiaia con l'apparecchio acceso.
- Quando non usate l'apparecchio conservatelo in un luogo asciutto e non accessibile ai bambini.
- Usate l'utensile solo nel modo in cui è descritto nelle istruzioni per l'uso e tenetelo sempre verticale al terreno. Qualsiasi altra posizione è pericolosa.
- Controllate regolarmente che le viti siano avvitate correttamente.
- La tensione di rete deve corrispondere a quella indicata sulla targhetta di identificazione.
- Controllate regolarmente che il cavo di collegamento non presenti danni o segni di deterioramento. L'apparecchio non dev'essere usato se il cavo di collegamento non è in perfetto stato.
- I cavi di collegamento usati non devono essere più leggeri dei cavi in guaina di gomma H07RN-F, secondo la norma DIN 57282/VDE 0282, e devono avere una sezione minima di 1,5 mm². Gli allacciamenti a spina devono avere contatti di terra e gli attacchi devono essere protetti dagli spruzzi d'acqua.
- Tenere la superficie da tagliare sempre libera da cavi ed altri oggetti.
- Se l'apparecchio deve venir sollevato per il trasporto, spegnete il motore ed attendete che il filo abbia smesso di ruotare. Prima di allontanarsi dall'apparecchio spegnete il motore e staccate la spina dalla presa di corrente.
- Prima di inserire la spina di alimentazione, assicuratevi che gli elementi rotanti non siano danneggiati e che la bobina del filo sia inserita correttamente e ben fissata.
- Il funzionamento dell'apparecchio non è in nessun caso concepito per tagliare a ridosso di oggetti duri; solo così si possono evitare lesioni a chi lo usa e danni all'apparecchio.
- Per le riparazioni usate solo ricambi originali.
- Le riparazioni devono venire eseguite solo da un tecnico elettricista.
- Prima della messa in esercizio della macchina e dopo qualsiasi collisione controllate che non ci siano segni di usura o danni e fate eseguire le riparazioni necessarie.
- Tenete mani e piedi sempre lontani dal dispositivo di taglio, soprattutto quando

accendete il motore.

- Dopo aver estratto un filo nuovo, tenete la macchina sempre nella posizione di lavoro normale prima che venga acceso.
- Non usate mai ricambi ed accessori che non sono previsti o consigliati dal produttore.
- Togliete la spina dalla presa di corrente prima di eseguire controlli, pulizie o operazioni alla macchina e quando questa non è in uso.

Attenzione: dopo aver spento il motore, il filo di nylon continua a ruotare per alcuni secondi!



3. Spiegazione della targhetta di avvertenze (vedi Fig. 2) sull'apparecchio

- 1: Avvertimento!
- 2: Portare occhiali protettivi!
- 3: Proteggere dall'umidità!
- 4: Leggere le istruzioni per l'uso prima della messa in esercizio!
- 5: Staccare la spina dalla presa di corrente prima di controllare un cavo di alimentazione danneggiato!
- 6: Tenere lontane le altre persone dalla zona di pericolo!
- 7: L'utensile continua a ruotare dopo avere spento il motore!

4. Caratteristiche tecniche

Tensione di rete:	230 V ~ 50 Hz
Potenza:	275 Watt
Diametro di taglio:	200 mm
Giri n ₀ :	13000 min ⁻¹
Filo di taglio di nylon:	Ø 1,3mm
Livello di pressione acustica L _{pA} :	74,8 dB
Livello di potenza sonora L _{WA} :	94,8 dB
Vibrazioni a _{nv}	≤ 2,5 m/s ²
Peso:	1,35 kg

I

Il rumore dell'apparecchio di lavoro può superare gli 85 dB(A). In questo caso è necessario che l'utilizzatore prenda delle misure di protezione dal rumore. Il rumore è stato misurato secondo EN 786. Il valore delle oscillazioni percepite sull'impugnatura è di $\leq 2,5 \text{ m/s}^2$ ed è stato accertato secondo EN 786.

5. Montaggio della calotta di copertura

- Inserire la calotta di copertura sulla testa del motore come mostrato (Fig. 3), ruotarla in senso antiorario fino alla battuta (chiusura a baionetta) e fissarla con la vite allegata (C) (Fig. 4).
AVVERTENZA (Fig. 3): fate attenzione che la calotta protettiva sia appoggiata orizzontalmente sulla carcassa del tosaerba quando viene ruotata e che il bordo (A) della protezione sia a destra del bordo della carcassa (B).

6. Montaggio dell'impugnatura

L'impugnatura viene montata come nella Fig. 5.

7. Uso corretto

L'apparecchio è concepito per tagliare l'erba di giardini e piccole superfici erbose di giardini privati. Si considerano utensili per giardini privati quelli che non vengono usati in giardini pubblici, parchi, impianti sportivi, lungo le strade, nell'agricoltura e nell'economia forestale. Il rispetto delle istruzioni per l'uso fornite dal produttore è una condizione per l'uso corretto dell'apparecchio.

Attenzione! In considerazione del pericolo per persone e cose, l'apparecchio non deve essere usato per sminuzzare rifiuti organici per il compostaggio.

8. Messa in esercizio

Il tosaerba a filo è concepito solo per tagliare l'erba del giardino. Se il filo di nylon è corto o consumato, le prestazioni sono inferiori.

ATTENZIONE! Nel regolare la lunghezza del filo staccate sempre la spina dalla presa di corrente!

Quando l'apparecchio viene messo in funzione per la prima volta, il filo di nylon deve venire tirato fuori con forza. A questo scopo premete il bottone (Fig. 6) e tirate fuori il filo fino al bordo della calotta protettiva. Quando la testa di taglio si mette poi in moto, il filo viene tagliato nella lunghezza giusta (Fig. 7). Se il filo di nylon è corto o consumato, le prestazioni sono inferiori. Per ripristinare la lunghezza del filo giusta, premete il tosaerba contro il terreno mentre è in funzione. In questo modo la lunghezza del filo si regola da sola (Fig. 8).

Per ottenere i migliori risultati dal vostro tosaerba, dovete seguire le seguenti istruzioni.

- Non usate il tosaerba senza dispositivo di protezione.
- Non tagliate l'erba se è bagnata. I risultati migliori si ottengono se l'erba è asciutta.
- Collegate il cavo di alimentazione alla prolunga ed agganciate questa all'impugnatura. (Fig. 9)
- Per accendere il tosaerba premete l'interruttore ON/OFF (Fig. 1 / Pos. 3).
- Per spegnere il tosaerba premete l'interruttore ON/OFF (Fig. 1 / Pos. 3).
- Avvicinate l'apparecchio all'erba solo quando l'interruttore è peremuto, cioè quando il tosaerba è in funzione.
- Per tagliare in modo corretto, fate oscillare l'apparecchio di lato e camminate in avanti. Nel fare questo tenete il tosaerba inclinato di ca. 30° (vedi Fig. 10 e Fig. 11).
- In caso di erba alta, questa deve venire tagliata a più riprese cominciando dall'alto (vedi Fig. 12).
- Tenete il tosaerba lontano da oggetti duri per evitare l'usura superflua del filo.

9. Sostituzione della bobina

ATTENZIONE! Prima di sostituire la bobina staccare assolutamente la spina dalla presa di corrente!

- Tenete ferma la sede del motore (D) e ruotate la sede della bobina (E) in senso antiorario fino a quando possa venire tolta (Fig. 13).
- Sostituire la bobina vuota con quella piena, condurre l'estremità del filo attraverso i fori laterali della sede della bobina (Fig. 14).
- Mettere la bobina nella sede del motore, tenere ferma la sede, premere verso il basso la bobina e allo stesso tempo ruotarla in senso orario fino a quando sia ben ferma.
- Premere il bottone e tirare fuori il filo fino al bordo della calotta protettiva (Fig. 6).



- Quando la testa di taglio si mette poi in moto, il filo viene tagliato nella lunghezza giusta (Fig. 7).

ATTENZIONE! Le parti del filo di nylon scagliate all'interno possono causare lesioni.

10. Manutenzione e cura

Prima di pulire e mettere via il tosaerba spegnerlo e staccare la spina dalla presa di corrente.

Togliere con una spazzola i depositi sulla calotta protettiva.

Pulire il corpo e le parti in plastica con un leggero detergente domestico ed un panno umido.

Per la pulizia non usate mezzi aggressivi o solventi!

Non pulite mai il tosaerba con spruzzi d'acqua.

Evitate assolutamente che l'acqua penetri all'interno dell'apparecchio.

11. Ordinazione dei pezzi di ricambio

In caso di ordinazione di pezzi di ricambio è necessario indicare quanto segue:

- Tipo dell'apparecchio
- Numero di articolo dell'apparecchio
- Numero di identificazione dell'apparecchio
- Numero del pezzo di ricambio richiesto

Per i prezzi e le informazioni attuali si veda www.isc-gmbh.info

12. Smaltimento

Gli accessori e l'imballo devono venire riciclati in modo ecologico. Le parti in plastica portano i relativi contrassegni per il riciclaggio separato.

CZ**1. Popis přístroje (viz obr. 1)**

1. Síťový kabel
2. Horní rukojeť
3. Za-/vypínač
4. Přídavná rukojeť
5. Ochranný kryt
6. Cívka se strunou

2. Důležité pokyny

Prosím přečtěte si pečlivě návod k použití a dbejte jeho pokynů. Na základě tohoto návodu k použití se seznámte s přístrojem, jeho správným použitím, jako též s bezpečnostními pokyny.

⚠ Pozor!

Z bezpečnostních důvodů nesmí děti a mladiství mladší 16 let, jako též osoby, které nejsou s tímto návodem k použití seznámeny, strunovou sekačku používat.

- Před každým použitím proveďte vizuální kontrolu přístroje. Nepoužívejte přístroj tehdy, když jsou poškozena nebo opotřebována bezpečnostní zařízení. Nikdy bezpečnostní zařízení nevyfázujte z provozu.
- Přístroj používejte výhradně k účelům uvedeným v tomto návodu k použití.
- Vy jste odpovědní za bezpečnost v oblasti práce.
- Před začátkem práce přezkontrolujte plochy určené k sekání. Odstraňte cizí tělesa. Během práce dbejte na cizí tělesa. Pokud přesto při sekání narazíte na překážku, vypněte stroj a odstraňte ji.
- Pracujte pouze při dostatečné viditelnosti.
- Při práci vždy dbejte na bezpečný a jistý postoj. Pozor při chůzi zpět. Nebezpečí klopýtnutí!
- Nikdy nenechejte přístroj ležet bez dozoru na pracovišti. Když práci přerušíte, uložte přístroj na bezpečném místě.
- Pokud práci přerušíte, abyste se přemístili na jiné stanoviště, bezpodmínečně během chůze stroj vypněte.
- Přístroj nikdy nepoužívejte za deště nebo ve vlhkém, mokřem prostředí.

- Chraňte přístroj před deštěm a vlhkem.
- Než přístroj zapnete, přesvědčte se, zda se nylonová struna nedotýká kamenů nebo jiných předmětů.
- Pracujte vždy v přiměřeném oblečení, aby se zabránilo zraněním hlavy, rukou, nohou. K těmto účelům noste přílbu, ochranné brýle (nebo ochranný štít), vysoké holínky (nebo pevnou obuv a dlouhé kalhoty z pevné látky) a pracovní rukavice.
- Je-li přístroj v provozu, držte ho bezpodmínečně dál od těla!
- Přístroj nezapínejte pokud je obrácen, nebo pokud se nenalézá v pracovní poloze.
- Vypněte motor a vytáhněte síťovou zástrčku, pokud přístroj nepoužíváte, nechte ho bez dozoru, kontrolujete ho, je-li poškozen přívodní kabel, vyjímáte popř. vyměňujete cívku, přístroj transportujete na jiné místo.
- Nepouštějte k přístroji jiné osoby, obzvlášť děti a také domácí zvířata; v osekáné a vířící trávě by mohly být kameny a jiné předměty.
- Při práci udržujte od jiných osob a zvířat minimálně 5 m vzdálenost.
- Nesekejte proti tvrdým předmětům. Takto se vyhnete zraněním a poškození přístroje.
- Používejte okraj bezpečnostních zařízení, abyste přístroj udržovali v bezpečné vzdálenosti od zdi, různých povrchů, jako též křehkých předmětů.
- Nikdy přístroj nepoužívejte bez ochranného zařízení.

⚠ POZOR! Ochranné zařízení má velký význam pro Vaši bezpečnost a pro bezpečnost druhých, jako též pro správnou funkci stroje. Nedbání tohoto předpisu vede kromě toho, že tím vznikne potenciální zdroj nebezpečí, ke ztrátě nároku na záruku.

- Nesnažte se sekací zařízení (nylonovou strunu) zastavit rukou. Vždy počkejte, až se zastaví sama.
- Nepoužívejte jinou, než originální nylonovou strunu. V žádném případě nepoužívejte namísto nylonové struny strunu kovovou.
- Dávejte pozor, abyste se nezranili o zařízení na uřezávání struny.
- Dbejte na to, aby byly vzduchové otvory prosté nečistot.
- Po použití vytáhněte síťovou zástrčku a přezkontrolujte stroj, není-li poškozen.
- Nesnažte se sekat trávu, která nevyrůstá ze země; např. se nesnažte osekát trávu rostoucí ve zdech nebo na kamenech.
- V pracovním prostoru strunové sekačky je uživatel zodpovědný vůči třetím osobám za škody způsobené provozem přístroje.

- Se zapnutým přístrojem nepřecházejte silnice a štěrkané cesty.
- Pokud přístroj nepoužíváte, uložte ho na suchém a dětem nepřístupném místě.
- Přístroj používejte pouze tak, jak je to uvedeno v tomto návodu k použití a držte ho vždy svisle k zemi. Každá jiná poloha je nebezpečná.
- Pravidelně kontrolujte, zda jsou šrouby pevně utaženy.
- Síťové napětí musí odpovídat napětí uvedenému na datovém štítku přístroje.
- Napájecí vedení musí být pravidelně kontrolováno zda není poškozené nebo nevykazuje stopy stárnutí. Přístroj nesmí být používán, pokud není napájecí vedení v bezvadném stavu.
- Použitá napájecí vedení nesmí být lehčí než lehká vedení v pryžové hadici HO7RN-F podle DIN 57282/VDE 0282 a mít minimální průměr 1,5 mm². Konektory musí mít ochranné kontakty a spojka musí být chráněna proti stříkající vodě.
- Plochu určenou k sekání vždy udržovat prostou kabelů a jiných předmětů.
- Pokud musí být přístroj kvůli přepravě nadzvednut, musí být vypnut motor a je třeba vyčkat, až se přístroj zastaví. Před opuštěním přístroje musí být odstaven motor a vytažena síťová zástrčka.
- Než přístroj připojíte na síť, ubezpečte se, zda není poškozen žádný z otáčejících se prvků a zda je cívka se strunou správně nasazena a upevněna.
- Během provozu nesmíte v žádném případě sekat proti tvrdým předmětům, jen tak zabráníte zraněním obsluhy a škodám na stroji.
- Při údržbě používat pouze originální náhradní díly.
- Opravy smí provádět pouze elektroodborník.
- Před uvedením stroje do provozu a po jakémkoliv nárazu překontrolujte stroj, zda nevykazuje známky opotřebení nebo poškození a nechejte provést nutné opravy.
- Ruce a nohy nikdy nepřibližujte k řezacímu zařízení, především když zapnete motor.
- Po vytažení nové struny držte stroj než ho zapnete vždy v jeho normální pracovní poloze.
- Nepoužívejte nikdy náhradní díly a příslušenství, které výrobce neuvedl nebo nedoporučil.
- Vytáhněte síťovou zástrčku před kontrolami, čištěním nebo pracemi na stroji a pokud není stroj používán.

⚠ Pozor: Po odstavení nylonová struna ještě několik vteřin rotuje!



3. Vysvětlení štítku s pokyny (viz obr. 2) na přístroji

- Pol. 1: Pozor!** Před použitím přístroje pozorně přečíst návod k použití.
- Pol. 2:** Noste ochranu zraku a obličej.
- Pol. 3:** Nepoužívejte přístroj za deště, ve vlhkém prostředí nebo je-li tráva mokrá.
- Pol. 4:** Udržujte k druhým osobám minimálně 5 m bezpečnostní odstup.
- Pol. 5:** Použití strunové sekačky na sekání okrajů.
- Pol. 6:** Do oblasti nebezpečí nepouštět třetí osoby!
- Pol. 7:** Náradí dobíhá!

4. Technická data:

Síťové napětí:	230 V ~ 50 Hz
Výkon	275 Watt
Šířka záběru	200 mm
Otáčky n_0	13.000 min ⁻¹
Nylonová struna	Ø 1,3 mm
Hladina akustického tlaku L_{pA}	74,8 dB(A)
Hladina akustického výkonu L_{WA}	94,8 dB(A)
Vibrace a_{hv}	≤ 2,5 m/s ²
Hmotnost	1,35 kg

Hluk na pracovišti může přesahovat 85 db (A). V tomto případě jsou pro obsluhu nutná ochranná opatření proti hluku. Hluk byl měřen podle EN 786.

Hodnota kmitů (vysílaných) na rukojeti činí ≤ 2,5 m/s² a byla zjištěna podle EN 786.

CZ

5. Montáž ochranného krytu

- Ochranný kryt podle obrázku (obr. 3) nastrčit na hlavu motoru, otáčet proti směru hodinových ručiček až na doraz (bajonetový uzávěr) a přiloženým šroubem (C) upevnit (obr. 4).
UPOZORNĚNÍ (obr. 3): dbejte na to, aby při otáčení ochranný kryt ležel rovně na tělese strunové sekačky a aby unášec (A) na krytu ležel vpravo od unášče tělesa (B).

6. Montáž rukojeti

Rukojeť se namontuje podle obrázku 5.

7. Správné použití

Přístroj je určen k sekání trávniků, malých travnatých ploch v soukromých zahradách u domů a chalup. Jako přístroje pro použití v soukromých zahradách u domů a chalup jsou považovány ty, které nejsou používány na veřejných zelených plochách, v parcích, sportovištích, u silnic a v zemědělství a lesnictví. Dodržení výrobcem přiloženého návodu k použití je předpokladem pro řádné použití přístroje.
Pozor! Kvůli nebezpečí pro osoby a věcným škodám nesmí být přístroj používán k drcení ve smyslu kompostování.

8. Uvedení do provozu

Strunová sekačka je určena na sekání trávy. Moc krátká nebo opotřebovaná nylonová struna vede k nízkým sekacím výkonům.

„Pozor! Při nastavování délky struny bezpodmínečně vytáhnout síťovou zástrčku!“

Při prvním uvedení do provozu musí být nylonová struna silou vytažena. K tomu stisknout tlačítko (obr. 6) a strunu vytáhnout až po okraj ochranného krytu. Při prvním naběhnutí sekací hlavy je struna uříznuta na správnou délku (obr. 7). Moc krátká nebo opotřebovaná nylonová struna vede k nízkým sekacím výkonům.

Aby bylo dosaženo opět správné délky struny, strunovou sekačku za chodu sekací hlavy přitlačit na zem. Tímto způsobem se délka struny reguluje automaticky sama (obr. 8).

Abyste získali co možná nejvyšší výkon Vaší strunovky, měli byste dodržovat následující pokyny:

- Nepoužívejte strunovou sekačku bez ochranných zařízení.
- Nesekejte, je-li tráva mokrá. Nejlepších výsledků docílíte, když je tráva suchá.
- Síťový kabel připojit na prodlužovací kabel a zavěsit na rukojeti (obr. 9).
- K zapnutí strunové sekačky stiskněte za-/vypínač (obr. 1 / pol. 3).
- K vypnutí strunové sekačky za-/vypínač opět pusťte (obr. 1 / pol. 3).
- Sekačku přibližovat k trávě pouze tehdy, je-li vypínač stisknut, tzn. strunová sekačka je v provozu.
- K sekání na straně přístroj vyklonit do strany a jít vpřed. Držte přitom strunovou sekačku o cca 30° nakloněnou (viz obr. 10 a obr. 11).
- Je-li tráva dlouhá, musí být od špičky postupně zkracována (viz obr. 12).
- Nepřibližujte strunovou sekačku k tvrdým předmětům, abyste se vyhnuli zbytečně velkému opotřebení struny.

9. Výměna cívky se strunou

Pozor! Před výměnou cívky se strunou bezpodmínečně vytáhnout síťovou zástrčku!

- Držte upínač motoru (D) a otáčejte upínačem cívky (E) proti směru hodinových ručiček tak dalece, až může být odejmut (obr. 13).
- Vyměnit prázdnou cívku za plnou, konec struny vést bočním otvorem upnutí cívky (obr. 14).
- Upínač cívky nasadit na upínač motoru, upínač motoru pevně držet, upínač cívky tlačít dolů a současně ve směru hodinových ručiček otáčet, až pevně sedí.
- Tlačítko stisknout a strunu vytáhnout až na okraj ochranného krytu (obr. 6).
- Při prvním naběhnutí sekací hlavy je struna uříznuta na správnou délku (obr. 7).

Pozor! Vymřštěné části nylonové struny mohou vést ke zraněním!

10. Údržba a péče

- Před odstavením a čištěním strunovou sekačku vypnout a vytáhnout síťovou zástrčku.
- Usazeniny na ochranném krytu odstranit kartáčkem.
- Plastové těleso a plastové díly vyčistit slabým

domácím čisticím prostředkem a vlhkým hadrem.

- K čištění nepoužívejte agresivní prostředky nebo rozpouštědla!
- Strunovou sekačku nikdy neostříkávat vodou. Bezpodmínečně se vyhněte vniknutí vody do přístroje.

11. Objednání náhradních dílů

Při objednávce náhradních dílů by měly být uvedeny následující údaje:

- Typ přístroje
- Číslo artiklu přístroje
- Identifikační číslo přístroje
- Číslo požadovaného náhradního dílu

Aktuální ceny a informace naleznete na www.isc-gmbh.info

12. Likvidace

Příslušenství a balení by měly být ekologicky neškodně recyklovány. Pro recyklaci podle jednotlivých druhů jsou části z plastu označeny.

SK**1. Popis prístroja (obr. 1)**

1. Sieťový kábel
2. Horná rukoväť
3. Vypínač zap/vyp
4. Prídavná rukoväť
5. Ochranný kryt
6. Cievka s vláknom

2. Dôležité pokyny

Prosím starostlivo si prečítajte tento návod na obsluhu a dodržiavajte jeho pokyny. Oboznámte sa pomocou tohto návodu na obsluhu s týmto prístrojom, s jeho správnym používaním ako aj s bezpečnostnými predpismi.

Pozor!

Z bezpečnostných dôvodov nesmú deti, mladiství do 16 rokov, ako aj osoby, ktoré nie sú oboznámené s návodom na obsluhu, túto strunovú kosačku používať.

- Pred každým použitím prístroja je potrebné tento prístroj vizuálne skontrolovať. Nepoužívajte prístroj vtedy, ak sú bezpečnostné zariadenia poškodené alebo opotrebované. V žiadnom prípade nesmiete deaktivovať bezpečnostné zariadenia.
- Používajte tento prístroj výlučne len na účel použitia, ktorý je určený v tomto návode na obsluhu.
- Za bezpečnosť na pracovisku ste zodpovední vy.
- Pred začatím práce prekontrolujte obrábanú plochu. Odstráňte prípadné cudzie predmety. Dbajte počas práce vždy na výskyt cudzích telies. Ak počas práce predsa len zasiahnete prekážku, vypnite prístroj a prekážku odstráňte.
- Pracujte len pri dostatočných viditeľnostných podmienkach.
- Dbajte počas práce vždy na bezpečný a pevný postoj. Pozor pri kráčaní dozadu - hrozí nebezpečenstvo zakopnutia!
- Nikdy nenechajte prístroj bez dozoru na pracovisku. V prípade, že prerušíte prácu s prístrojom, uložte prosím prístroj na bezpečnom mieste.
- V prípade, že prerušíte prácu s prístrojom z dôvodu premiestenia do inej pracovnej oblasti,

- je potrebné aby ste prístroj počas doby v inej pracovnej oblasti bezpodmienečne vypili.
- Nepoužívajte tento prístroj pri daždi alebo vo vlhkom, mokrom prostredí.
- Chráňte prístroj pred vlhkosťou a dažďom.
- Predtým, ako prístroj zapnete, presvedčte sa, či sa nylónové vlákno nemôže dotknúť nejakých kameňov alebo iných predmetov.
- Vždy pracujte v adekvátnom odevu, aby ste tak predišli zraneniam tela, rúk a nôh. Na tento účel noste prilbu, ochranné okuliare (alebo ochranný štít), vysoké čižmy (alebo pevnú obuv v kombinácii s dlhými nohavicami z pevného materiálu) a pracovné rukavice.
- Ak je prístroj v prevádzke, bezpodmienečne ho držte v dostatočnej vzdialenosti od tela!
- Prístroj nezapínajte, pokiaľ je otočený k vám, resp. ak sa nenachádza v pracovnej polohe.
- Motor vypnite, ak prístroj nepoužívate, necháte ho nestráženy, ak ho kontrolujete, ak je poškodený napájací kábel, ak odoberáte cievku s vláknom alebo ju vymieňate, ak prístroj premiestňujete z jedného miesta na druhé, a vytiahnite pritom napájací kábel z elektrickej siete.
- Udržujte prístroj v dostatočnej vzdialenosti od iných osôb, predovšetkým detí a tiež domácich zvierat - v pokosenej a poletujúcej tráve by mohli byť kameňky a iné predmety.
- Počas práce udržiajte odstup od iných osôb a zvierat najmenej 5 m.
- Nesekejte tvrdé predmety. Takto predídete poraneniu a poškodeniu prístroja.
- Používajte okraj ochranného krytu ako pomôcku pri udržiavaní odstupe prístroja od múrov, rôznych povrchov ako aj krehkých vecí.
- Nepoužívajte prístroj v žiadnom prípade bez ochranného zariadenia.

⚠ POZOR! Ochranné zariadenie je nevyhnutné pre Vašu bezpečnosť a pre bezpečnosť druhých, ako aj pre správne fungovanie prístroja. Nedodržanie tohto predpisu vedie k strate akýchkoľvek nárokov na záruku nehládac na to, že sa tým zároveň vytvára potenciálny zdroj nebezpečenstva.

- Nikdy sa nepokúšajte rukami zastaviť zariadenie na strihanie (nylónové vlákno). Vždy počkajte, kým sa nezastaví samo.
- Nepoužívajte nijaké iné ako originálne nylónové vlákno. Za žiadnych okolností nepoužívajte namiesto nylónového vlákna kovové drôty.
- Vyvarujte sa zraneniam na zariadení, ktoré slúži na odstrihnutie správnej dĺžky vlákna.
- Dbajte na to, aby boli vetracie otvory voľné od

- prípadných nečistôt.
- Po skončení používania vytiahnite elektrický kábel zo siete a skontrolujte, či sa na prístroji nenachádzajú prípadné poškodenia.
- Nepokúšajte sa kosiť trávu, ktorá nerastie na zemi; napr. trávu, ktorá rastie na múroch, kameňoch atď.
- V pracovnej oblasti strunovej kosačky je za škody, ktoré vznikli tretím osobám, a ktoré boli zapríčinené používaním prístroja, zodpovedný používateľ.
- So zapnutým prístrojom neprechádzajte cez žiadne cesty alebo štrkovité cestičky.
- V prípade, že prístroj nepoužívate, skladujte ho na suchom mieste a mimo dosahu detí.
- Používajte prístroj iba tak, ako je uvedené v tomto návode na používanie a držte ho vždy smerom kolmo k zemi. Každá iná poloha je nebezpečná.
- Pravidelne kontrolujte, či sú skrutky správne dotiahnuté.
- Sieťové napätie sa musí zhodovať s napätím, ktoré je zobrazené na typovom štítku.
- Prípojné vedenie musí byť pravidelne kontrolované na príznaky poškodenia alebo opotrebovania. Prístroj nesmie byť v žiadnom prípade používaný, ak nie je stav prípojného vedenia bezchybný.
- Použitie elektrické vedenia nesmú byť ľahšie ako ľahké gumené vedenia typu H07RN-F podľa normy DIN 57282/VDE 0282 a musia mať minimálny prierez o veľkosti 1,5 mm². Zásuvné spojenia elektrických káblov musia mať ochranné kontakty a spojka musí byť chránená pred vodou.
- Zabezpečte, aby sa v kosenej oblasti nenachádzali žiadne káble a iné predmety.
- Ak musíte prístroj z dôvodu prenesenia na iné miesto nadvihnúť, musíte vypnúť motor a počkať do úplného zastavenia prístroja. Pred opustením prístroja sa musí motor vypnúť a vytiahnuť elektrický kábel zo siete.
- Predtým, ako prístroj pripojíte do elektrickej siete, ubezpečte sa o tom, že žiaden z rotujúcich prvkov nie je poškodený, a že je cievka s nylonovým vláknom správne nasadená a upevnená.
- Počas prevádzky nesmiete za žiadnych okolností kosiť tvrdé predmety, iba tak predídete poraneniam obsluhujúcej osoby a škodám na zariadení.
- Na opravu používajte len originálne náhradné diely.
- Opravy smie byť vykonávať len odborný elektrotechnik.
- Pred uvedením prístroja do prevádzky, ako aj po

- akomkoľvek náraze, skontrolujte prístroj na príznaky opotrebovania alebo poškodenia a nechajte prípadne vykonať potrebné opravy.
- Vždy dbajte na to, aby boli Vaše ruky a nohy v bezpečnej vzdialenosti od rezného zariadenia, najmä vtedy, keď zapínate motor.
 - Po natihnutí nového vlákna držte prístroj vždy v normálnej pracovnej polohe, pred tým ako bude zapnutý.
 - V žiadnom prípade nepoužívajte náhradné diely a príslušenstvo, ktoré nie sú predpísané alebo odporúčané výrobcom prístroja.
 - Pred každou kontrolou, čistením alebo úpravou na prístroji ako aj keď prístroj nie je dlhšie v prevádzke, je potrebné vytiahnuť elektrický kábel zo siete.

⚠ Pozor: Po odstavení rotuje nylonové vlákno ešte niekoľko sekúnd!

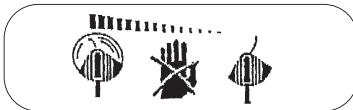

3. Vysvetlenie výstražného štítku (pozri obr. 2) na prístroji

- Pol. 1:** Pozor! Pred používaním prístroja si pozorne prečítajte návod na obsluhu prístroja.
- Pol. 2:** Používajte ochranu zraku.
- Pol. 3:** Nepoužívajte tento prístroj počas dažďa, vo vlhkom prostredí alebo v prípade, že je mokrá tráva.
- Pol. 4:** Od iných osôb dodržujte dostatočný bezpečnostný odstup najmenej 5 m.
- Pol. 5:** Použitie strunovej kosačky ako zastrihávača okrajov.
- Pol. 6:** Udržujte bezpečnú vzdialenosť od iných osôb!
- Pol. 7:** Prístroj po vypnutí beží zotrvačnosťou!

SK

4. Technické údaje

Sieťové napätie:	230 V ~ 50 Hz
Výkon:	275 Watt
Okruh rezu:	200 mm
Otáčky n_G :	13000 min ⁻¹
Nylonové rezacie vlákno:	Ø 1,3 mm
Hladina akustického tlaku L_{pA} :	74,8 dB
Hladina akustického výkonu L_{WA} :	94,8 dB
Vibrácia a_{hv} :	≤ 2,5 m/s ²
Hmotnosť:	1,35 kg

Hluk stroja môže presiahnuť 85 dB(A). V tomto prípade sú pre obsluhujúceho potrebné opatrenia proti hluku. Hluk sa meria podľa EN 786. Hodnota kmitov na rukoväti je ≤ 2,5 m/s² a bola stanovená podľa EN 786.

5. Montáž ochranného krytu

- Ochranný kryt nasadíte na hlavu motora tak ako to je znázornené (obr. 3), otočíte ho až na doraz proti smeru hodinových ručičiek (bajonetový uzáver) a upevníte pomocou priloženej skrutky (C) (obr. 4). **UPOZORNENIE** (obr. 3): Dbajte na to, aby bol ochranný kryt pri otáčaní správne položený na telese strunovej kosačky a aby lamela (A) ochranného krytu bola vpravo od lamely telesa kosačky (B).

6. Montáž rukoväte

Rukoväť sa montuje tak, ako je to znázornené na obrázku 5.

7. Správne použitie

Prístroj je určený na kosenie trávnik a malých plôch v súkromných záhradách.

Za prístroje určené pre súkromné záhrady sa považujú len tie prístroje, ktoré sa nepoužívajú na verejných priestranstvách, v parkoch, športoviskách, na uliciach ako aj v poľnohospodárstve a lesníctve.

Dodržiavanie návodu na obsluhu, priloženého výrobcom, je predpokladom pre náležité zaobchádzanie s prístrojom.

Pozor! Z dôvodu možného ohrozenia osôb a vzniku vecných škôd, sa nesmie prístroj používať na rozdrobovanie za účelom kompostovania.

8. Uvedenie do prevádzky

Strunová kosačka je určená len na kosenie trávy. Krátke alebo opotrebované nylonové vlákno zapríčiňuje nízky výkon kosenia.

POZOR! Pri nastavovaní dĺžky vlákna musíte bezpodmienečne vytiahnuť elektrický kábel zo siete!

Pred prvým uvedením do prevádzky sa musí nylonové vlákno dostačujúco vytiahnuť von. Pritom je potrebné stlačiť tlačidlo (obr. 6) a vytiahnuť vlákno až po okraj ochranného krytu. Pri prvom rozbehnutí strihacej hlavy sa vlákno automaticky odreže na správnu dĺžku (obr. 7). Krátke alebo opotrebované nylonové vlákno zapríčiňuje nízky výkon kosenia. Aby sa znovu zabezpečila správna dĺžka vlákna, musí sa strunová kosačka pritlačiť s rozbehnutou strihacou hlavou na zem. Týmto spôsobom sa reguluje dĺžka vlákna samostatne (obr. 8).

Na dosiahnutie čo najvyššieho výkonu vašej strunovej kosačky by ste sa mali držať nasledujúcich pokynov:

- Nepoužívajte kosačku bez ochranných zariadení.
- Nekoste, ak je tráva mokrá. Najlepšie výsledky dosiahnete pri suchej tráve.
- Napájací kábel zapojte do predĺžovacieho kábla a zaveste ho do úchytu na rukoväti. (obr. 9)
- Ak chcete vašu kosačku zapnúť, stlačte vypínač zap/vyp (obr. 1 / pol. 3).
- Ak chcete vašu kosačku vypnúť, vypínač zap/vyp znovu povolte (obr. 1 / pol. 3).
- S kosačkou sa priblížte k tráve len vtedy, ak je spínač stlačený, t.j. ak kosačka beží.
- K správne strihaniu pohybuje prístrojom zo strany na stranu a kráčajte vpred. Kosačku pritom nakláňajte o cca. 30° (pozri obr. 10 a obr. 11).
- Ak je tráva dlhá, musí byť postupne zostrihovaná od vrcholu (pozri obr. 12).
- Kosačku držte v bezpečnej vzdialenosti od tvrdých predmetov, aby ste tak predišli zbytočnému opotrebovaniu vlákna.

9. Výmena cievky s rezacím vláknom

POZOR! Pri výmene cievky s vláknom bezpodmienečne vytiahnuť elektrický kábel zo siete!

- Pevne držte uloženie motora (D) a otáčajte uložením cievky (E) tak dlho proti smeru otáčania hodinových ručičiek, až kým je možné ju odobrať (obr. 13).

- Prázdnu cievku nahradte plnou, koniec vlákna novej cievky prevedte cez postranné otvory uloženia cievky (obr. 14).
- Nasadte uloženie cievky na uloženie motora, pridrżte uloženie motora, pritom zatlačte uloženie cievky smerom nadol a súčasne otáčajte s smere hodinových ručičiek tak dlho až sa cievka správne uloží.
- Stlačť tlačidlo a vytiahnuť vlákno až po okraj ochranného krytu (obr. 6) .
- Pri prvom rozbehnutí strihacej hlavy sa vlákno automaticky odreže na správnu dĺžku (obr. 7).

Pozor! Odvrhnuté časti nylónového vlákna môžu viesť k poraneniám.

10. Údržba a starostlivosť

- Pred odstavením a čistením vypnite kosačku a vytiahnite napájací kábel z elektrickej siete.
- Usadeniny na ochrannom kryte odstráňte pomocou kefy.
- Umelohmotné telo ako aj umelohmotné časti prístroja čistíte pomocou jemného domáceho čistiaceho prostriedku a vlhkej handry.
- Nepoužívajte žiadne agresívne prostriedky alebo riedidlá na čistenie prístroja.
- Na kosačku nikdy nestriekajte vodu.

Bezpodmienečne musíte zabrániť vniknutiu vody do prístroja.

11. Objednanie náhradných dielov

Pri objednávaní náhradných dielov je potrebné uviesť nasledovné údaje:

- typ prístroja
- výrobné číslo prístroja
- identifikačné číslo prístroja
- číslo potrebného náhradného dielu

Aktuálne ceny a informácie nájdete na stránke www.isc-gmbh.info

12. Likvidácia

Príslušenstvo a obal prístroja by mali byť odstránené v ekologickom odpade určenom na recykláciu. Umelohmotné materiály sú označené pre správne triedenie druhov odpadu.

HR/
BIH

1. Opis uređaja

1. Mrežni kabel
2. Gornja ručka
3. Preklopnik za uklj./isklj.
4. Dodatna ručka
5. Štitnik
6. Kalem rezne niti

2. Važne napomene



Molimo Vas da prije uporabe električne travkosačice pažljivo pročitate ove upute za uporabu. Putem ovih uputa upoznajte se s Vašim uređajem, pravilnom uporabom kao i sigurnosnim napomenama.

- Prije svake uporabe provedite optički pregled uređaja. Uređaj ne smijete koristiti ako su sigurnosne naprave oštećene ili istrošene. Nikada ne stavljajte sigurnosne naprave izvan funkcije.
- Uređaj smijete koristiti samo u svrhe navedene u ovim uputama za uporabu.
- Vi ste odgovorni za sigurnost u radnom području.
- Površinu koju kosite uvijek provjerite prije početka rada. Uklonite sva strana tijela. Za vrijeme rada pazite na strana tijela. Ako pri kosidbi ipak nađete na prepreku, isključite uređaj i potom uklonite prepreku.
- Radite samo dok je dobra vidljivost. Pri radu uvijek pazite na siguran i ravnotežni položaj. Pazite pri kretanju unatrag, opasnost od posrtaja!
- Ne ostavljajte uređaj bez nadzora na radnom mjestu. Trebate li prekinuti rad, uređaj pohranite na sigurno mjesto.
- Trebate li prekinuti rad, kako bi se preselili na drugo radno područje, obvezno isključite uređaj dok ga prenosite na drugu lokaciju.
- Uređaj nikada ne koristite po kiši ili u vlažnoj, mokroj okolini.
- Zaštitite Vaš uređaj od vlage i kiše.
- Prije uključivanja uređaja, provjerite da najlonska nit nije u dodiru s kamenjem ili drugim predmetima. Pri radu nosite uvijek prikladnu odjeću i obuću kako bi izbjegli ozljede na glavi, rukama i nogama. Koristite stoga kacigu, zaštitne naočale (ili štitnik), visoku obuću (ili čvrste radne cipele i duge hlače od tvrdog

materijalaj) i radne rukavice.

- Ako je uređaj u uporabi, držite ga podalje od bilo kojeg dijela tijela! Uređaj ne smijete uključivati ako je okrenut prema gore odnosno ako nije u radnom položaju.
- Isključite motor i izvucite mrežni utikač ako ne želite više koristiti uređaj, ako ga ostavljate bez nadzora, ako ćete ga čistiti, ako je oštećen mrežni kabel, ako skidate ili mijenjate kalem rezne niti.
- Uređaj držite podalje od drugih osoba, posebno djece i životinja, jer u odrezanoj i izbačenoj travi može biti kamenja i sličnih tvrdih predmeta.
- Za vrijeme rada držite razmak od drugih osoba i životinja od najmanje 5m.
- Za vrijeme uporabe ne smijete ni u kojem slučaju rezati tvrde predmete, kako bi se izbjegle ozljede korisnika i oštećenja uređaja.
- Koristite rub štitnika kako bi uređaj držali na udaljenosti od zidova, različitih površinskih kao i krhkih predmeta.
- Nikada ne koristite uređaj bez štitnika.

⚠ PAŽNJA! Štitnik služi za Vašu kao i sigurnost drugih, kao i za pravilno funkcioniranje uređaja. Nepridržavanje ovih propisa ne predstavlja samo izvor potencijalne opasnosti, već također i gubitak svih jamstvenih prava.

- Nikada ne pokušavajte reznu napravu (najlonska nit) zaustaviti rukama. Uvijek pričekajte dok se potpuno ne zaustavi.
- Koristite samo originalne najlonske niti.
- Umjesto najlonske niti ne smijete koristiti ni u kojem slučaju metalnu žicu.
- Pazite na mogućnost ozljeđivanja na napravi za rezanje najlonske niti.
- Pazite da otvori za zrak ostanu slobodni od nečistoća.
- Nakon uporabe izvucite mrežni utikač i provjerite moguća oštećenja uređaja.
- Ne pokušavajte s uređajem kositi travu koja ne raste na tlu: ne pokušavajte npr. kositi travu koja raste na zidovima ili na kamenju i sl.
- U radnom području travkosačice je korisnik odgovoran za oštećenja nanosena trećim osobama, prouzročena korištenjem uređaja.
- Ne prelazite cestu ili šljunčani put s uključenim uređajem.
- Ako uređaj ne koristite spremite ga suho i djeci nedostupno mjesto.
- Uređaj koristite samo onako kako je opisano u ovim uputama za uporabu i držite ga uvijek u okomitom položaju prema tlu. Svaki drugi

položaj je opasan.

- Redovito provjeravajte zategnutost vijaka.
- Mrežni napon mora odgovarati podacima s natpisne pločice. Morate redovito provjeravati stanje mrežnog kabela u svezi starenja ili oštećenja. Uređaj ne smijete koristiti ako stanje mrežnog kabela nije besprijekorno.
- Mrežni kabel koji se koristi ne smije biti slabiji od gumiranog mrežnog kabela tipa H07RN-F prema DIN-u 57282/VDE 0282 i minimalnog presjeka 1,5 mm². Prikjučno mjesto mora imati zaštitne kontakte i spoj mora biti zaštićen od prskajuće vode.
- Površina koju ćete kositi mora biti slobodna od kabela i ostalih predmeta.
- Morate li uređaj zbog transporta podići, isključite motor i pričekaite dok se rezni alat potpuno ne umiri. Prije odlaganja uređaja pričekaite da se motor potpuno zaustavi i izvucite mrežni utikač.
- Prije priklučenja uređaja na mrežni napon, provjerite stanje okretnih dijelova i provjerite da li je kalem rezne niti pravilno namješten i pričvršćen.
- Za vrijeme uporabe ne smijete ni u kojem slučaju rezati tvrde predmete, kako bi se izbjegle ozljede korisnika i oštećenja uređaja.
- Pri održavanju ispravnosti uređaja smiju se koristiti samo originalni nadomjesni dijelovi.
- Popravke smiju vršiti samo ovlaštene stručne osobe.
- Prije stavljanja uređaj u pogon i nakon bilo kakvog sudara, provjerite znakove istrošenosti ili oštećenja, i ako je potrebno odnesite uređaj na popravak.
- Ruke i noge držite podalje od rezne naprave, posebno ako je motor uključen.
- Nikada ne koristite pribor i nadomjesne dijelove koji nisu odobreni ili preporučeni od strane proizvođača.
- Prije ispitivanja, čišćenja ili radova na motoru ili ako uređaj nije u uporabi, obavezno izvucite mrežni utikač.

⚠ Pažnja: nakon isključenja kosilice najlonska nit još nekoliko sekundi rotira!



3. Pojašnjenja pločice s upozorenjima (vidi sliku 2) na uređaju

- 1: Upozorenje!
- 2: Nosite sredstva za zaštitu vida!
- 3: Štitite od vlage!
- 4: Prije stavljanja u pogon pročitaite upute za uporabu!
- 5: Prije provjere oštećenog mrežnog kabela izvucite mrežni utikač!
- 6: Udaljite treće osobe iz opasnog područja!
- 7: Rezni alat se vrti i nakon isključivanja uređaja!

4. Tehnički podaci

Mrežni napon:	230V Hz
Snaga:	275 W
Kružni rez:	200 mm
Broj okretaja n ₀ :	13000 okretaja/min
Najlonska rezna nit:	Ø 1,3 mm
Razina zvučnog tlaka L _{pa} :	74,8 dB
Razina zvučne snage L _{WA} :	94,8 dB
Vibracija a _{qv} :	≤ 2.5 m/s ²

Razina buke uređaja može biti veća od 85 dB(A). U tom slučaju, korisnika se mora zaštititi od buke. Buka koju proizvodi ovaj stroj mjerena je prema sljedećim standardima: EN 786.

Vrijednost na ručku emitiranih vibracija iznosi ≤ 2.5 m/s² i mjerena je prema EN 786.

5. Montaža štitnika

- Štitnik natakните na glavu motora kao što je prikazano (slika 3), okrenite suprotno od smjera kretanja kazaljke na satu do graničnika (bajunetni zapor) i pričvrstite priloženim vijkom (C) (slika 4). NAPOMENA (slika 3): Pri tome pazite, da štitnik pri okretanju ravno naliježe na kućište travokosačice i mostić na štitniku (A) leži desno od mostića na kućištu (B).

6. Montaža ručke

Ručku montirajte kako je prikazano slikom 5.

7. Pravilna uporaba

Uređaj je namijenjen za rezanje trave, manjih travnjaka u privatnim kućnim i hobi-vrtovima. Uređaj za privatne i hobi-vrtove nisu prikladni za korištenje u javnim sustavima, parkovima, športskim centrima, na cestama, u poljoprivredi i šumarstvu. Pridrđavanje uputa proizvođača je preduvjet pravilne uporabe uređaja.

Pažnja! U svezi opasnosti za ljude i njihovo vlasništvo uređaj ne smijete koristiti pri usitnjavanju materijala za kompost.

8. Stavljanje uređaja u pogon

Travkosačica je namijenjena samo za rezanje trave. Kratke ili istrošene najlonske niti vode ka nižoj reznoj snazi.

PAŽNJA! Pri podešavanju duljine niti obvezno izvucite mrežni utikač!

Pri prvom puštanju u pogon morate najlonsku nit snažno povući. Pri tome utisnite gumb (slika 6) i najlonsku nit izvucite do ruba štitnika. Kod prvog pokretanja rezne glave će se nit odrezati na pravilnu duljinu (slika 7). Kraća ili istrošena najlonska nit vodi ka manjoj reznoj snazi. Kako bi ponovno uspostavili pravilnu duljinu niti, travkosačicu za vrijeme vrtnje rezne glave pritisnite u tlo. Na ovaj način se samostalno regulira duljina niti (slika 8).

Kako bi održali najvišu snagu Vaše travkosačice, molimo Vas da se pridržavate sljedećih naputaka:

- Ne koristite travkosačicu bez štitnika.
- Ne kosite kada je trava vlažna. Najbolji rezultati se postižu kada je trava suha.
- Mrežni kabel priključite na produžni kabel i ovaj objesite na ručku, (slika 9)
- Kako bi uključili Vašu travkosačicu pritisnite preklopnik za uključivanje/isključivanje, (slika 1/pozicija 3)
- Kako bi isključili Vašu travkosačicu ponovno otpustite preklopnik za uključivanje/isključivanje, (slika 1/pozicija 3)
- Travkosačicu približite travi samo tada ako je preklopnik pritisnut, tj. ako je travkosačica u uporabi.
- Za pravilno rezanje, uređajem zamahujte u stranu i hodajte prema naprijed. Pri tome travkosačicu držite nagnutu pod kutom od otprilike 30° (pogledajte slike 10 i 11).
- Višu travu rezite u nekoliko prolaza (pogledajte sliku 12).
- Iskoristite štitnik, kako bi spriječili neželjeno

40

trošenje niti.

- Držite travkosačicu podalje od tvrdih predmeta, jer to dovodi do brzog trošenja niti.

9. Izmjena kalema rezne niti

PAŽNJA! Prije izmjene kalema rezne niti obvezno izvucite mrežni utikač!

- Čvrsto držite prihvat motora (D) i okrećite prihvat kalema (E) suprotno smjeru kretanja kazaljke na satu, sve dok ga nećete moći skinuti (slika 13).
- Prazan kalem zamijenite punim. Kraj niti, ako je potrebno, provedite kroz bočni provrt kalema (slika 14).
- Kalem rezne niti postavite na prihvat, prihvat čvrsto primite, kalem pritisnite prema dolje i istovremeno okrećite u smjeru kretanja kazaljke na satu do čvrstog dosjeda.
- Nit provedite kroz jedan od utora na prihvat kalema do ruba štitnika (slika 6).
- Kod prvog pogona rezne glave nit će biti odrezana na pravilnu duljinu (slika 7).

Pažnja! Izbačeni dijelovi najlonske niti mogu prouzročiti ozljede.

10. Održavanje i njega

- Prije rastavljanja i čišćenja, isključite uređaj i izvucite mrežni utikač.
- Naslage na štitniku odstranite četkom.
- Plastične dijelove očistite sredstvom za čišćenje u kućanstvu i vlažnom krpom.
- Za čišćenje ne koristite agresivna sredstva ili otapala.
- Onemogućite ulazak vode u uređaj.

11. Naručivanje nadomjesnih dijelova

Kod naručivanja nadomjesnih dijelova trebate priložiti sljedeće podatke:

- Tip uređaja
- Broj proizvoda
- Identifikacijski broj uređaja
- Broj traženog nadomjesnog dijela

12. Zbrinjavanje

Pribor i ambalažu možete reciklirati. Kako bi mogli izvršiti pravilno razvrstavanje plastični dijelovi su posebno označen

ISC GmbH
Eschenstraße 6
D-94405 Landau/Isar

Konformitätserklärung



- (D)** erklärt folgende Konformität gemäß EU-Richtlinie und Normen für Artikel
- (GB)** declares conformity with the EU Directive and standards marked below for the article
- (F)** déclare la conformité suivante selon la directive CE et les normes concernant l'article
- (NL)** verklaart de volgende conformiteit in overeenstemming met de EU-richtlijn en normen voor het artikel
- (E)** declara la siguiente conformidad a tenor de la directiva y normas de la UE para el artículo
- (P)** declara a seguinte conformidade de acordo com a directiva CE e normas para o artigo
- (S)** förklarar följande överensstämmelse enl. EU-direktiv och standarder för artikeln
- (FIN)** ilmoittaa seuraavaa Euroopan unionin direktiivien ja normien mukaista yhdenmukaisuutta tuotteelle
- (N)** erklærer herved følgende samsvar med EU-direktiv og standarder for artikkelen
- (BES)** заявляю о соответствии товара следующим директивам и нормам ЕС
- (HR)** izjavljuje sljedeću uskladenost s odredbama i normama EU za artikl.
- (RO)** declară următoarea conformitate cu linia directoare CE și normele valabile pentru articolul.

- (TR)** ürün ile ilgili olarak AB Yönetmelikleri ve Normları gereğince aşağıdaki uygunluk açikla masini sunar.
- (GR)** δηλώνει την ακόλουθη συμφωνία σύμφωνα με την Οδηγία ΕΕ και τα πρότυπα για το προϊόν
- (I)** dichiara la seguente conformità secondo la direttiva UE e le norme per l'articolo
- (OK)** atesteterer følgende overensstemmelse i henhold til EU-direktiv og standarder for produkt
- (CZ)** prohlašuje následující shodu podle směrnice EU a norem pro výrobek.
- (H)** a következő konformitást jelenti ki a termékerek vonatkozó EU-irányvonalak és normák szerint
- (SLO)** pojasnjuje sledečo skladnost po smernici EU in normah za artikel.
- (PL)** deklaruje zgodność wymienionego poniżej artykułu z następującymi normami na podstawie dyrektywy WE.
- (SK)** vydváňa nasledujúce prehlásenie o zhode podľa smernice EÚ a noriem pre výrobok.
- (BG)** декларира следното съответствие съгласно директивите и нормите на ЕС за продукта.

Rasentrimmer ERT 300/1

- | | |
|--|---|
| <input checked="" type="checkbox"/> 98/37/EG | <input type="checkbox"/> 87/404/EWG |
| <input checked="" type="checkbox"/> 73/23/EWG_93/68/EEC | <input type="checkbox"/> R&TTED 1999/5/EG |
| <input type="checkbox"/> 97/23/EG | <input checked="" type="checkbox"/> 2000/14/EG: <small>L_{WM} = 93 dB; L_{WA} = 96 dB
Ø = 20 cm</small> |
| <input checked="" type="checkbox"/> 89/336/EWG_93/68/EEC | <input type="checkbox"/> 95/54/EG: |
| <input type="checkbox"/> 90/396/EWG | <input type="checkbox"/> 97/68/EG: |
| <input type="checkbox"/> 89/686/EWG | |

EN 60335-1; EN 60335-2-91; EN 55014-1; EN 55014-2; EN 61000-3-2;
EN 61000-3-3;
TÜV Süddeutschland Bau und Betrieb; KBV VI; OR/10547/05

Landau/Isar, den 12.09.2005

Weichselgartner
Leiter Produkt-Management

Ensing
Produkt-Management

Art.-Nr.: 34.013.30 I.-Nr.: 01038 Archivierung: 3401320-34-4155050
Subject to change without notice

(D)

Der Nachdruck oder sonstige Vervielfältigung von Dokumentation und Begleitpapieren der Produkte, auch auszugsweise ist nur mit ausdrücklicher Zustimmung der ISC GmbH zulässig.

(GB)

The reprinting or reproduction by any other means, in whole or in part, of documentation and papers accompanying products is permitted only with the express consent of ISC GmbH.

(F)

La réimpression ou une autre reproduction de la documentation et des documents d'accompagnement des produits, même incomplète, n'est autorisée qu'avec l'agrément exprès de l'entreprise ISC GmbH.

(NL)

Nadruk of andere reproductie van documentatie en geleidepapieren van de producten, geheel of gedeeltelijk, enkel toegestaan mits uitdrukkelijke toestemming van ISC GmbH.

(I)

La ristampa o l'ulteriore riproduzione, anche parziale, della documentazione o dei documenti d'accompagnamento dei prodotti è consentita solo con l'esplicita autorizzazione da parte della ISC GmbH.

(S)

Eftertryck eller annan duplicering av dokumentation och medföljande underlag för produkter, även utdrag, är endast tillåtet med uttryckligt tillstånd från ISC GmbH.

(CZ)

Dotisk nebo jiné rozmnožování dokumentace a průvodních dokumentů výrobků, také pouze výřatků, je přípustné výhradně se souhlasem firmy ISC GmbH.

(SK)

Kopírovanie alebo iné rozmnožovanie dokumentácie a sprievodných podkladov produktov, a to aj čiastočné, je prípustné len s výslovným povolením spoločnosti ISC GmbH.

(HR/BIB)

Naknadno tiskanje ili slična umnožavanja dokumentacije i pratećih papira ovih proizvoda, čak i djelomično kopiranje, moguće je samo uz izričito dopuštenje tvrtke ISC GmbH.

- Ⓢ Technische Änderungen vorbehalten
- Ⓢ Technical changes subject to change
- Ⓢ Sous réserve de modifications
- Ⓢ Technische wijzigingen voorbehouden
- Ⓢ Förbehåll för tekniska förändringar
- Ⓢ Con riserva di apportare modifiche tecniche
- Ⓢ Technické změny vyhrazeny
- Ⓢ Zadržavamo pravo na tehnične izmjene.
- Ⓢ Technické změny vyhradené



⑤ Nur für EU-Länder

Werfen Sie Elektrowerkzeuge nicht in den Hausmüll!

Gemäß europäischer Richtlinie 2002/96/EG über Elektro- und Elektronik-Altgeräte und Umsetzung in nationales Recht müssen verbrauchte Elektrowerkzeuge getrennt gesammelt werden und einer umweltgerechten Wiederverwertung zugeführt werden.

Recycling-Alternative zur Rücksendeaufforderung:

Der Eigentümer des Elektrogerätes ist alternativ anstelle Rücksendung zur Mitwirkung bei der sachgerechten Verwertung im Falle der Eigentumsaufgabe verpflichtet. Das Altgerät kann hierfür auch einer Rücknahmestelle überlassen werden, die eine Beseitigung im Sinne der nationalen Kreislaufwirtschafts- und Abfallgesetzes durchführt. Nicht betroffen sind den Altgeräten beigefügte Zubehörteile und Hilfsmittel ohne Elektrobestandteile.

⑥ For EU countries only

Never place any electric tools in your household refuse.

To comply with European Directive 2002/96/EC concerning old electric and electronic equipment and its implementation in national laws, old electric tools have to be separated from other waste and disposed of in an environment-friendly fashion, e.g. by taking to a recycling depot.

Recycling alternative to the demand to return electrical devices:

As an alternative to returning the electrical device, the owner is obliged to cooperate in ensuring that the device is properly recycled if ownership is relinquished. This can also be done by handing over the used device to a returns center, which will dispose of it in accordance with national commercial and industrial waste management legislation. This does not apply to the accessories and auxiliary equipment without any electrical components which are included with the used device.

⑦ Uniquement pour les pays de l'Union Européenne

Ne jetez pas les outils électriques dans les ordures ménagères.

Selon la norme européenne 2002/96/CE relative aux appareils électriques et systèmes électroniques usés et selon son application dans le droit national, les outils électriques usés doivent être récoltés à part et apportés à un recyclage respectueux de l'environnement.

Possibilité de recyclage en alternative à la demande de renvoi :

Le propriétaire de l'appareil électrique est obligé, en guise d'alternative à un envoi en retour, à contribuer à un recyclage effectué dans les règles de l'art en cas de cessation de la propriété. L'ancien appareil peut être remis à un point de collecte dans ce but. Cet organisme devra l'éliminer dans le sens de la Loi sur le cycle des matières et les déchets. Ne sont pas concernés les accessoires et ressources fournies sans composants électroniques.

④ Enkel voor EU-landen

Elektrisch gereedschap hoort niet bij het huisvuil thuis.

Volgens de Europese richtlijn 2002/96/EG op afgedankte elektrische en elektronische toestellen en omzetting in nationaal recht dienen afgedankte elektrische gereedschappen afzonderlijk te worden verzameld en milieuvriendelijk te worden gerecycleerd.

Recyclagealternatief i.p.v. het verzoek het toestel terug te sturen:

In plaats van het elektrische toestel terug te sturen is alternatief de eigenaar van het toestel gehouden mee te werken aan de adequate recyclage als het eigendom wordt opgegeven. Hiervoor kan het afgedankte toestel eveneens bij een inzamelplaats worden afgegeven waar het toestel wordt verwijderd als bedoeld in de wetgeving in zake afvalverwerking en recyclage. Dit geldt niet voor toebehoorstukken en hulpmiddelen zonder elektrische componenten die bij de afgedankte toestellen zijn bijgevoegd.

① Solo per paesi membri dell'UE

Non gettate gli utensili elettrici nei rifiuti domestici.

Secondo la Direttiva europea 2002/96/CE sui rifiuti di apparecchiature elettriche ed elettroniche e l'applicazione nel diritto nazionale gli elettrodomestici usati devono venire raccolti separatamente e smaltiti in modo ecologico.

Alternativa di riciclaggio alla richiesta di restituzione

Il proprietario dell'apparecchio elettrico è tenuto in alternativa, invece della restituzione, a collaborare in modo che lo smaltimento venga eseguito correttamente in caso ceda l'apparecchio. L'apparecchio vecchio può anche venire consegnato ad un centro di raccolta che provvede poi allo smaltimento secondo le norme nazionali sul riciclaggio e sui rifiuti. Non ne sono interessati gli accessori e i mezzi ausiliari senza elementi elettrici forniti insieme ai vecchi apparecchi.

⑤ Endast för EU-länder

Kasta inte elverktyg i hushållssoporna.

Enligt det europeiska direktivet 2002/96/EG om avfall som utgörs av eller innehåller elektriska eller elektroniska produkter och dess tillämpning i den nationella lagstiftningen, måste förbrukade elverktyg källsorteras och lämnas

Återvinnings-alternativ till begäran om återsändning:

Som ett alternativ till återsändning är ägaren av elutrustningen skyldig att bidra till ändamålsenlig avfallshantering för det fall att utrustningen ska skrotas. Efter att den förbrukade utrustningen har lämnats in till en avfallsstation kan den omhändertas i enlighet med gällande nationella lagstiftning om återvinning och avfallshantering. Detta gäller inte för tillbehör och hjälpmedel utan elektriska komponenter vars syfte har varit att komplettera den förbrukade utrustningen.

⑥ Len pre krajiny EÚ

Neodstraňujte elektrické prístroje ako domový odpad.

Podľa Európskej smernice 2002/96/ES o odpade z elektrických a elektronických zariadení (OEEZ) a v súlade s národnými právnymi predpismi sa musia použité elektronické prístroje odovzdať do triedeného zberu a musí sa zabezpečiť špecifické spracovanie a recyklácia.

Recyklačná alternatíva k výzve na spätný odber výrobku:

Vlastník elektrického prístroja je alternatívne namiesto spätnej zásielky povinný spolupracovať pri riadnej recyklácii prístroja, ktorý môže byť za týmto účelom taktiež prenechaný zbernému miestu, ktoré vykoná odstránenie v zmysle národného zákona o recyklácii a čkých komponentov.

☞ Pouze pro členské země EU

Nedávejte elektrické nářadí do domácího odpadu.

Podle Evropské směrnice 2002/96/EG o starých elektrických a elektronických přístrojích (WEEE) a podle národního práva musí být použité elektrické nářadí odděleně skladováno a odevzdáno k ekologické recyklaci.

Alternativa recyklace k zaslání zpět:

Vlastník elektrického přístroje je alternativně namísto zaslání zpět povinen ke spolupráci při odborné recyklaci v případě, že se rozhodne přístroj zlikvidovat. Starý přístroj může být v tomto případě také odevzdán do sběrný, která provede likvidaci ve smyslu národního zákona o hospodářském koloběhu a zákona o odpadech. Toto neplatí pro ke starým přístrojům přiložené části příslušenství a pomocné prostředky bez elektrických součástí.

☞ Samo za zemlje Europske zajednice

Elektroalate ne bacajte u kućno smeće.

U skladu s europskom odredbom 2002/96/EG o starim električnim i elektroničkim uređajima i njezinom primjenom u okviru državnog prava, istrošeni elektroalati moraju se odvojeno sakupiti i zbrinuti na ekološki način u svrhu recikliranja.

Alternativa s recikliranjem u odnosu na zahtjev za povrat uređaja:

Vlasnik elektrouređaja alternativno je obvezan da umjesto povrata robe u slučaju odricanja vlasništva sudjeluje u stručnom zbrinjavanju elektrouređaja. Stari uređaj može se u tu svrhu prepustiti i stanicí za preuzimanje rabljenih uređaja koja će provesti uklanjanje u smislu državnog zakona o recikliranju i otpadu. Zakonom nisu obuhvaćeni dijelovi pribora ugrađeni u stare uređaje i pomoćni materijali bez električnih elemenata.

GUARANTEE CERTIFICATE

Dear Customer,

All of our products undergo strict quality checks to ensure that they reach you in perfect condition. In the unlikely event that your device develops a fault, please contact our service department at the address shown on this guarantee card. Of course, if you would prefer to call us then we are also happy to offer our assistance under the service number printed below. Please note the following terms under which guarantee claims can be made:

1. These guarantee terms cover additional guarantee rights and do not affect your statutory warranty rights. We do not charge you for this guarantee.
2. Our guarantee only covers problems caused by material or manufacturing defects, and it is restricted to the rectification of these defects or replacement of the device. Please note that our devices have not been designed for use in commercial, trade or industrial applications. Consequently, the guarantee is invalidated if the equipment is used in commercial, trade or industrial applications or for other equivalent activities. The following are also excluded from our guarantee: compensation for transport damage, damage caused by failure to comply with the installation/assembly instructions or damage caused by unprofessional installation, failure to comply with the operating instructions (e.g. connection to the wrong mains voltage or current type), misuse or inappropriate use (such as overloading of the device or use of non-approved tools or accessories), failure to comply with the maintenance and safety regulations, ingress of foreign bodies into the device (e.g. sand, stones or dust), effects of force or external influences (e.g. damage caused by the device being dropped) and normal wear resulting from proper operation of the device.

The guarantee is rendered null and void if any attempt is made to tamper with the device.
3. The guarantee is valid for a period of 2 years starting from the purchase date of the device. Guarantee claims should be submitted before the end of the guarantee period within two weeks of the defect being noticed. No guarantee claims will be accepted after the end of the guarantee period. The original guarantee period remains applicable to the device even if repairs are carried out or parts are replaced. In such cases, the work performed or parts fitted will not result in an extension of the guarantee period, and no new guarantee will become active for the work performed or parts fitted. This also applies when an on-site service is used.
4. In order to assert your guarantee claim, please send your defective device postage-free to the address shown below. Please enclose either the original or a copy of your sales receipt or another dated proof of purchase. Please keep your sales receipt in a safe place, as it is your proof of purchase. It would help us if you could describe the nature of the problem in as much detail as possible. If the defect is covered by our guarantee then your device will either be repaired immediately and returned to you, or we will send you a new device.

Of course, we are also happy offer a chargeable repair service for any defects which are not covered by the scope of this guarantee or for units which are no longer covered. To take advantage of this service, please send the device to our service address.

F BULLETIN DE GARANTIE

Chère Cliente, Cher Client,

Nos produits sont soumis à un contrôle de qualité très strict. Si cet appareil devait toutefois ne pas fonctionner impeccablement, nous en serions désolés. Dans un tel cas, nous vous prions de bien vouloir prendre contact avec notre service après-vente à l'adresse indiquée sur le bulletin de garantie. Nous restons également volontiers à votre disposition au numéro de téléphone de service indiqué plus bas. Pour faire valoir une demande de garantie, ce qui suit est valable :

1. Les conditions de garantie régissent les prestations de garantie supplémentaires. Vos droits de garantie légaux ne sont en rien altérés par la garantie présente. Notre prestation de garantie est gratuite.
2. La prestation de garantie s'applique exclusivement aux défauts occasionnés par des vices de fabrication ou de matériau et est limitée à l'élimination de ces défauts ou encore au remplacement de l'appareil. Veuillez au fait que nos appareils, conformément à leur affectation, n'ont pas été construits pour être utilisés dans un environnement professionnel, industriel ou artisanal. Un contrat de garantie ne peut avoir lieu dès lors que l'appareil est utilisé à des activités dans des entreprises professionnelles, artisanales ou industrielles ou toute autre activité du même genre. Sont également exclus de notre garantie : les prestations de substitution de dommages dus aux transports, les dommages occasionnés par le non-respect des instructions de montage ou en raison d'une installation non conforme, du non-respect du mode d'emploi (comme par exemple le raccordement à une mauvaise tension réseau ou à un mauvais type de courant), les applications abusives ou non conformes (comme par exemple une surcharge de l'appareil ou encore l'emploi d'accessoires non homologués), le non-respect des prescriptions de maintenance et de sécurité, l'infiltration de corps étrangers dans l'appareil (comme par exemple du sable, des pierres ou de la poussière), l'emploi de la force ou l'influence extérieure (comme par exemple les dommages dus à une chute), ainsi que l'usure normale conforme à l'utilisation.

Le droit à la garantie disparaît dès lors que des interventions ont lieu sur l'appareil.

3. Le délai de garantie s'élève à 2 ans et commence à la date de l'achat de l'appareil. Les demandes de garanties doivent être présentées avant écoulement du délai de garantie, dans les deux semaines suivant le moment auquel le défaut a été reconnu. Toute reconnaissance de demande de garantie après écoulement du délai de garantie est exclue. La réparation ou l'échange de l'appareil n'entraîne nullement une prolongation de la durée de garantie. Elle ne fait pas non plus commencer un nouveau délai de garantie, en raison de cette prestation, pour l'appareil ou pour toute autre pièce de rechange intégrée. Ceci est également valable lorsqu'un service après-vente sur place a été consulté.
4. Pour faire reconnaître votre demande de garantie, veuillez nous envoyer l'appareil défectueux franco de port à l'adresse indiquée ci-dessous. Ajoutez à l'envoi l'original du bon d'achat ou de tout autre preuve de l'achat datée. Veuillez donc toujours bien conserver le bon d'achat en guise de preuve ! Décrivez la raison de la réclamation le plus précisément possible. Si le défaut de l'appareil est compris dans notre prestation de garantie, nous vous retournerons sans délai un appareil réparé ou encore un nouveau.

Bien entendu, nous sommes prêts également à réparer les appareils défectueux contre remboursement des frais, dès lors que l'appareil n'est plus ou pas garanti. Pour ce faire, veuillez envoyer l'appareil à notre adresse de service après-vente.

GARANTIEBEWIJS

Geachte klant,

onze producten zijn aan een strenge kwaliteitscontrole onderhevig. Mocht dit apparaat echter ooit niet naar behoren functioneren, spijt het ons ten zeerste en vragen u zich tot onze servicedienst onder het adres vermeld op dit garantiebewijs te wenden. Wij staan ook graag telefonisch tot uw dienst via het hieronder vermelde servicetelefoonnummer. Voor vorderingen in verband met garantie geldt het volgende:

1. Deze garantievoorwaarden regelen bijkomende garantieprestaties. Uw wettelijke garantierechten blijven onaangetast door deze garantie. Onze garantieprestatie is voor uw gratis.
2. De garantieprestatie heeft uitsluitend betrekking op gebreken die te wijten zijn aan materiaal- of fabricagefouten en is beperkt tot het verhelpen van deze gebreken of het vervangen van het apparaat. Wij wijzen erop dat onze apparaten overeenkomstig hun bestemming niet geconstrueerd zijn voor commercieel, ambachtelijk of industrieel gebruik. Een garantieovereenkomst komt daarom niet tot stand als het apparaat in ambachtelijke of industriële bedrijven alsmede bij gelijk te stellen activiteiten wordt gebruikt. Uitgesloten van onze garantie zijn verder schadeloosstellingen voor transportschade, schade door niet-naleving van de montage-instructies of op grond van ondeskundige installatie, niet-naleving van de handleiding (zoals door b.v. aansluiting op een verkeerde netspanning of stroomsoort), oneigenlijke of onoordeelkundige toepassingen (zoals b.v. overbelasting van het apparaat of gebruik van niet toegestane inzetgereedschappen of toebehoren), niet-naleving van de onderhouds- en veiligheidsbepalingen, binnendringen van vreemde voorwerpen in het apparaat (zoals b.v. zand, stenen of stof), gebruikmaking van geweld of invloeden van buitenaf (zoals b.v. schade door neervallen) alsmede door normale slijtage die zich bij het doelmatig gebruik van het apparaat voordoet.

Er kan geen aanspraak op garantie worden gemaakt als op het apparaat reeds ingrepen werden uitgevoerd.

3. De garantieperiode bedraagt 2 jaar en gaat in op de datum van aankoop van het apparaat. Garantieclaims dienen voor het verloop van de garantieperiode binnen de twee weken na het vaststellen van het defect geldend te worden gemaakt. Het geldend maken van garantieclaims na verloop van de garantieperiode is uitgesloten. De herstelling of vervanging van het apparaat leidt noch tot een verlenging van de garantieperiode noch wordt door deze prestatie een nieuwe garantieperiode voor het apparaat of voor eventueel ingebouwde wisselstukken op gang gebracht. Dit geldt ook bij het ter plaatse uitvoeren van een serviceactiviteit.
4. Om een garantieclaim geldend te maken dient u het defecte apparaat franco op te sturen aan het hieronder vermelde adres. Voeg het originele verkoopbewijs of een ander gedateerd bewijs van aankoop bij. Gelieve daarom de kassabon als bewijs goed te bewaren! Wij verzoeken u de reden van de klacht zo nauwkeurig mogelijk te beschrijven. Valt het defect van het apparaat binnen onze garantieprestatie bezorgen wij u per omgaande een hersteld of nieuw apparaat terug.

Uiteraard staan wij ook tot u dienst om mits betaling van de kosten defecten van het apparaat te verhelpen die buiten de garantiemvang vallen. Te dien einde stuurt u het apparaat aan ons serviceadres op.

① CERTIFICATO DI GARANZIA

Gentili clienti,

i nostri prodotti sono soggetti ad un rigido controllo di qualità. Se l'apparecchio non dovesse tuttavia funzionare correttamente, ci scusiamo e vi preghiamo di rivolgervi al nostro servizio di assistenza clienti all'indirizzo indicato in questa scheda di garanzia. Siamo a vostra disposizione anche telefonicamente al numero del servizio assistenza sotto indicato. Per la rivendicazione dei diritti di garanzia vale quanto segue:

1. Queste condizioni di garanzia regolano ulteriori prestazioni di garanzia. La presente garanzia non tocca i vostri diritti al ricorso di garanzia previsti dalla legge. Le nostre prestazioni di garanzia sono per voi gratuite.
2. La prestazione di garanzia riguarda esclusivamente le anomalie riconducibili a difetti del materiale o di produzione ed è limitata all'eliminazione di queste anomalie o alla sostituzione dell'apparecchio. Tenete presente che i nostri apparecchi non sono stati costruiti per l'impiego professionale, artigianale o industriale. Un contratto di garanzia non viene concluso quando l'apparecchio viene usato in imprese commerciali, artigianali o industriali, o con attività equivalenti. Dalla nostra garanzia sono escluse inoltre le prestazioni di risarcimento per danni dovuti al trasporto o danni causati dalla mancata osservanza delle istruzioni per il montaggio o per installazione non corretta, dalla mancata osservanza delle istruzioni per l'uso (come per es. collegamento a tensione di rete o tipo di corrente non corretto), dall'uso improprio o illecito (come per es. sovraccarico dell'apparecchio o utilizzo di utensili o accessori non consentiti), dalla mancata osservanza delle norme di sicurezza e di manutenzione, dalla penetrazione di corpi estranei nell'apparecchio (come per es. sabbia, pietre o polvere), dall'impiego della forza o dall'influsso esterno (come per es. danni dovuti a caduta) e dall'usura normale e dovuta all'impiego.

I diritti di garanzia decadono quando sono già effettuati interventi sull'apparecchio.
3. Il periodo di garanzia è 2 anni e inizia alla data d'acquisto dell'apparecchio. I diritti di garanzia devono essere fatti valere prima della scadenza del periodo di garanzia, entro due settimane dopo avere accertato il difetto. È esclusa la rivendicazione di diritti di garanzia dopo la scadenza del relativo periodo. La riparazione o la sostituzione dell'apparecchio non comporta una proroga del periodo di garanzia e con questa prestazione per l'apparecchio o per pezzi di ricambio eventualmente installati non inizia un nuovo periodo di garanzia. Questo vale anche nel caso si ricorra ad un servizio sul posto.
4. Per la rivendicazione dei vostri diritti di garanzia inviate l'apparecchio difettoso franco di porto all'indirizzo sotto indicato. Allegate lo scontrino di cassa in originale o un'altra prova d'acquisto che riporti la data. Conservate bene perciò lo scontrino di cassa come prova! Indicate il motivo di reclamo nel modo più dettagliato possibile. Se il difetto dell'apparecchio rientra nella nostra prestazione di garanzia, ricevete l'apparecchio riparato o un apparecchio nuovo a stretto giro di posta.

Naturalmente effettuiamo a pagamento anche riparazioni sull'apparecchio che non rientrano o non rientrano più nella garanzia. A tale scopo inviate l'apparecchio all'indirizzo del servizio assistenza.

S GARANTIBEVIS

Bästa kund,

Våra produkter genomgår en sträng kvalitetskontroll. Om denna produkt mot förmodan inte fungerar på rätt sätt, beklagar vi detta och ber dig att kontakta vår serviceavdelning under adressen som anges på garantikortet. Vi står även gärna till tjänst på telefon under servicenumret som anges nedan. Följande punkter gäller för att du ska kunna göra anspråk på garantin:

1. I dessa garantivillkor regleras extra garantitjänster. Garantianspråk som regleras enligt lag påverkas inte av denna garanti. Våra garantitjänster är gratis för dig.
2. Garantitjänsterna täcker endast in sådana brister som kan härledas till material- eller fabriktionsfel och är begränsade till arbetsuppgifter som syftar till att åtgärda dessa brister eller byta ut produkten. Tänk på att våra produkter endast får användas till ändamålsenligt syfte och inte har konstruerats för yrkesmässig, hantverksmässig eller industriell användning. Ett garantiavtal sluts därför ej om produkten ska användas inom yrkesmässiga, hantverksmässiga eller industriella verksamheter eller vid liknande aktiviteter. Vår garanti omfattar dessutom inte ersättning för transportskador, skador som kan härledas till missaktade monteringsanvisningar eller ej föreskriven installation, åsidosatt bruksanvisning (t ex anslutning till felaktig nätspänning eller strömart), missbruk eller ej ändamålsenliga användningar (t ex överbelastning av produkten eller användning av ej godkända insatsverktyg eller tillbehör), åsidosatta underhålls- och säkerhetsbestämmelser, främmande partiklar som har trängt in i produkten (t ex sand, sten eller damm), yttre våld eller yttre påverkan (t ex skador om produkten har fallit ned) samt normalt och användningsbundet slitage.

Anspråk på garanti upphör att gälla om ingrepp redan har gjorts i produkten.
3. Garantitiden uppgår till 2 år och gäller från datumet när produkten köptes. Medan garantitiden fortfarande gäller ska anspråk på garanti ställas inom två veckor efter att defekten fastställdes. Det är inte möjligt att ställa anspråk på garanti efter att garantitiden har löpt ut. Garantitiden förlängs inte när produkten repareras eller byts ut, dessutom medför sådana arbeten inte att en ny garantitid börjar gälla för produkten eller för ev. reservdelar som har monterats in. Detta gäller även vid hembesök.
4. För att du ska kunna ställa anspråk på garantin ska den defekta produkten skickas in i tillräckligt frakterat skick till adressen som anges nedan. Bifoga kvittot i original eller ett annat daterat köpebevis. Förvara därför kassakvittot på en säker plats! Beskriv orsaken till reklamationen så noggrant som möjligt. Om defekten i produkten täcks av våra garantitjänster, får du genast en reparerad eller ny apparat av oss.

Givetvis kan vi även, mot debitering, åtgärda skador som antingen inte täcks av garantin eller som har uppstått efter garantitidens slut. Skicka in produkten till nedanstående serviceadress.

ZARUANI LIST

Vážená zákaznice, vážený zákazniku,

naše výrobky podléhají přísné kontrole kvality. Pokud i přesto tento přístroj bezvadně nefunguje, velice toho litujeme a prosíme Vás, abyste se obrátili na náš zákaznický servis, jehož adresa je uvedena na tomto záručním listu. Rádi Vám budeme k dispozici také telefonicky na níže uvedeném servisním čísle. Pro uplatňování nároků na záruku platí následující:

1. Tyto záruční podmínky upravují dodatečný záruční servis. Vašich zákonných nároků na záruku se tato záruka netýká. Náš záruční servis je pro Vás bezplatný.
2. Záruční servis se vztahuje výhradně na nedostatky, které lze odvodit z vad materiálu nebo výrobních vad a je také omezen pouze na odstranění těchto nedostatků, resp. výměnu přístroje. Dbejte prosím na to, že naše přístroje nebyly podle svého účelu určeny konstruovány pro živnostenské, řemeslnické nebo průmyslové použití. Záruční smlouva tak není realizována, pokud byl přístroj používán v živnostenských, řemeslných nebo průmyslových podnicích a při srovnatelných činnostech. Z naší záruky je dále vyloučeno poskytnutí náhrady za dopravní škody, škody způsobené nedodržováním montážního návodu nebo z důvodů neodborné instalace, nedodržování návodu k použití (jako např. připojení na chybné síťové napětí nebo druh proudu), nedovoleného nebo neodborného používání (jako např. přetížení přístroje nebo použití neschválených vložných nástrojů nebo příslušenství), nedodržování pokynů pro údržbu a bezpečnostních pokynů, vniknutí cizích těles do přístroje (jako např. písek, kameny nebo prach), použití násilí nebo poškození v důsledku cizích vlivů (jako např. škody způsobené pádem), jakož také běžného opotřebení způsobeného používáním.

Nárok na záruku zaniká, pokud bylo do přístroje již zasahováno.
3. Záruční doba činí 2 roky a začíná datem koupě přístroje. Nároky na záruku před vypršením záruční doby je třeba uplatňovat během dvou týdnů od zjištění defektu. Uplatňování nároků na záruku po vypršení záruční doby je vyloučeno. Oprava nebo výměna přístroje nevede k prodloužení záruční doby, ani k zahájení nové záruční doby za provedený výkon pro přístroj nebo pro případně zamontované náhradní díly. Toto platí také v případě servisu v místě Vašeho bydliště.
4. Při uplatňování Vašeho nároku na záruku zašlete prosím přístroj bez poštovního na níže uvedenou adresu. Přiložte originál prodejního dokladu nebo jiného datovaného potvrzení o koupi. Pokladní lístek si proto dobře uložte jako důkaz! Popište nám prosím pokud možno přesně důvod reklamace. Je-li defekt přístroje v našem záručním servisu obsažen, obdržíte obratem opravený nebo nový přístroj.

Samozřejmě rádi za úhradu nákladů odstraníme defekty na přístroji, které nespádají nebo již nespádají do rozsahu záruky. K tomu nám přístroj prosím zašlete na naši servisní adresu.

SK ZÁRUČNÝ LIST

Vážená zákazníčka, vážený zákazník,

naše výrobky podliehajú prísnej kontrole kvality. V prípade, že nebude prístroj napriek tomu bezchybne fungovať, je nám to veľmi ľúto a prosíme Vás, aby ste sa obrátili na našu servisnú službu na adrese uvedenej na tomto záručnom liste. Radi Vám budeme k dispozícii taktiež telefonicky na uvedenom servisnom telefónnom čísle. Pri uplatňovaní nárokov na záručné plnenie platia nasledujúce podmienky:

1. Tieto záručné podmienky upravujú dodatočné záručné plnenie. Vaše zákonné nároky na záruku nie sú touto zárukou dotknuté. Naše záručné plnenie je pre Vás zadarmo.
2. Záručné plnenie sa vzťahuje výlučne len na nedostatky, ktoré sú spôsobené chybami materiálu alebo výrobnými chybami, a je obmedzené na odstránenie týchto nedostatkov resp. výmenu prístroja. Prosím, dbajte na to, že naše prístroje neboli svojím určením konštruované na profesionálne, remeselnícke ani priemyselné použitie. Táto záručná zmluva sa preto neuzatvára, ak sa prístroj bude používať v profesionálnych, remeselníckych alebo priemyselných prevádzkach ako aj na činnosti rovnocenné s takýmto použitím. Z našej záruky sú okrem toho vylúčené náhradné plnenie za škody pri transporte, škody spôsobené nedodržaním návodu na montáž alebo na základe neodbornej inštalácie, nedodržaním návodu na použitie (ako napr. pripojením na nesprávne sieťové napätie alebo druh prúdu), zneužívaním alebo nesprávnym používaním (ako napr. preťaženie prístroja alebo použitie neprípustných pracovných nástrojov alebo príslušenstva), nedodržaním pokynov pre údržbu a bezpečnostných pokynov, vniknutím cudzích telies do prístroja (ako napr. piesok, kamene alebo prach), použitím násillia alebo cudzieho pôsobenia (napr. škody spôsobené pádom), a taktiež je vylúčené bežné opotrebenie primerané použitiu.

Nárok na záruku zaniká, ak už boli na prístroji svojvoľne uskutočnené zásahy.
3. Doba záruky je 2 roky a začína sa dátumom nákupu prístroja. Nároky na záruku sa musia uplatniť pred koncom uplynutia záručnej doby do dvoch týždňov od zistenia nedostatku. Uplatnenie nárokov na záruku po uplynutí záručnej doby je vylúčené. Oprava alebo výmena prístroja nevedie k predĺženiu záručnej doby ani nedochádza na základe tohto plnenia ku vzniku novej záručnej doby pre prístroj ani pre akékoľvek inštalované náhradné diely. To platí taktiež pri nasadení miestneho servisu.
4. Pre uplatnenie nároku na záruku nám prosím zašlite defektný prístroj oslobodený od poštovného na dole uvedenú adresu. Priložte predajný doklad v origináli alebo iný doklad o zakúpení s dátumom. Prosím, starostlivo si preto uschovajte pokladničný blok ako doklad o zakúpení! Prosím, popíšte nám čo najpresnejšie dôvod reklamácie. Ak spadá defekt prístroja pod naše záručné plnenie, dostanete obratom naspäť opravený alebo nový prístroj.

Samozrejme Vám radi opravíme závady na prístroji na vaše náklady, ak tieto závady nespádajú alebo už nespádajú do rozsahu záruky. Prosím, pošlite nám v takom prípade prístroj na našu servisnú adresu.

 **JAMSTVENI LIST****Poštovani kupče,**

naši proizvodi podliježu strogoj kontroli kvalitete. Žao nam je ako bi ipak došlo do toga da uređaj ne funkcionira besprijekorno i zamolili bismo Vas da se u tom slučaju obratite na adresu naše servisne službe navedenu ispod ovog jamstva. Također smo Vam na raspolaganju na dalje navedenom telefonskom broju servisne službe. Za traženje jamstvenog zahtjeva vrijedi sljedeće:

1. Ovi jamstveni uvjeti reguliraju dodatne jamstvene usluge. Ovo jamstvo ne zadiru u Vaše zakonsko pravo zahtjeva za ostvarenje jamstvenih usluga. Realizacija jamstvenih usluga je besplatna.
2. Jamstvena usluga obuhvaća isključivo nedostatke nastale zbog greške na materijalu ili tijekom proizvodnje i ograničen je na uklanjanje tih nedostataka odnosno zamjenu uređaja. Molimo da obratite pažnju na to da naši uređaji nisu konstruirani za korištenje u komercijalne svrhe niti u obrtu i industriji. Prema tome, ugovor o jamstvu ne može se ostvariti ako se uređaj koristi u obrtničkim ili industrijskim pogonima kao i u sličnim djelatnostima. Nadalje su iz jamstva isključene usluge zamjene proizvoda u slučaju transportnih oštećenja, šteta zbog nepridržavanja uputa za montažu ili zbog nestručne instalacije, nepridržavanja uputa za uporabu (kao npr. zbog priključka na pogrešni mrežni napon ili vrstu struje), zbog zlorababa ili nestručnih primjena (kao npr. preopterećenje uređaja ili korištenje nedopuštenih alata ili pribora), u slučaju nepridržavanja uputa za održavanje i sigurnosnih odredbi, zbog prodiranja stranih tijela u uređaj (npr. pijeska, kamenja ili prašine), nasilne primjene ili vanjskih utjecaja (kao npr. oštećenja zbog pada) kao i zbog uobičajenog trošenja tijekom korištenja.

Zahtjev za jamstvo prestaje biti valjan ako su na uređaju već izvršeni neki zahtvati.

3. Jamstveni rok iznosi 2 godine a započinje s datumom kupnje uređaja. Jamstveni zahtjevi ostvaruju se prije isteka jamstvenog roka unutar dvije godine nakon što ste uočili kvar. Ostvarenje jamstvenog zahtjeva nakon isteka jamstvenog roka je isključeno. Popravkom ili zamjenom uređaja ne produljuje se jamstveni rok niti se tom uslugom ostvaruju novi jamstveni rok za uređaj ili ostale ugrađene rezervne dijelove. To također vrijedi i kod korištenja servisa na licu mjesta.
4. Da biste ostvarili svoj jamstveni zahtjev, molimo Vas da nam pošaljete neispravan uređaj bez plaćanja poštarine na dalje navedenu adresu. Priložite originalni računa za kupnju uređaja ili neki drugi dokaz o kupnji s datumom. Molimo Vas da zbog tog razloga dobro sačuvate račun kao dokaz! Što točnije opišite razlog reklamacije. Ako naša jamstvena usluga obuhvaća kvar nastao na Vašem uređaju, odmah ćemo Vam vratiti popravljeni ili novi uređaj.

Razumljivo je da ćemo za naknadu troškova ukloniti i kvarove koje jamstvena usluga ne obuhvaća. U tom slučaju pošaljite uređaj na adresu našeg servisa.

D GARANTIEURKUNDE

Sehr geehrte Kundin, sehr geehrter Kunde,

unsere Produkte unterliegen einer strengen Qualitätskontrolle. Sollte dieses Gerät dennoch einmal nicht einwandfrei funktionieren, bedauern wir dies sehr und bitten Sie, sich an unseren Servicedienst unter der auf dieser Garantiekarte angegebenen Adresse zu wenden. Gern stehen wir Ihnen auch telefonisch über die unten angegebene Servicrufnummer zur Verfügung. Für die Geltendmachung von Garantieansprüchen gilt Folgendes:

1. Diese Garantiebedingungen regeln zusätzliche Garantieleistungen. Ihre gesetzlichen Gewährleistungsansprüche werden von dieser Garantie nicht berührt. Unsere Garantieleistung ist für Sie kostenlos.
2. Die Garantieleistung erstreckt sich ausschließlich auf Mängel, die auf Material- oder Herstellungsfehler zurückzuführen sind und ist auf die Behebung dieser Mängel bzw. den Austausch des Gerätes beschränkt. Bitte beachten Sie, dass unsere Geräte bestimmungsgemäß nicht für den gewerblichen, handwerklichen oder industriellen Einsatz konstruiert wurden. Ein Garantievertrag kommt daher nicht zustande, wenn das Gerät in Gewerbe-, Handwerks- oder Industriebetrieben sowie bei gleichzusetzenden Tätigkeiten eingesetzt wird.
Von unserer Garantie sind ferner Ersatzleistungen für Transportschäden, Schäden durch Nichtbeachtung der Montageanleitung oder aufgrund nicht fachgerechter Installation, Nichtbeachtung der Gebrauchsanleitung (wie durch z.B. Anschluss an eine falsche Netzspannung oder Stromart), missbräuchliche oder unsachgemäße Anwendungen (wie z.B. Überlastung des Gerätes oder Verwendung von nicht zugelassenen Einsatzwerkzeugen oder Zubehör), Nichtbeachtung der Wartungs- und Sicherheitsbestimmungen, Eindringen von Fremdkörpern in das Gerät (wie z.B. Sand, Steine oder Staub), Gewaltanwendung oder Fremdeinwirkungen (wie z. B. Schäden durch Herunterfallen) sowie durch verwendungsgemäßen, üblichen Verschleiß ausgeschlossen.
Der Garantieanspruch erlischt, wenn an dem Gerät bereits Eingriffe vorgenommen wurden.
3. Die Garantiezeit beträgt 2 Jahre und beginnt mit dem Kaufdatum des Gerätes. Garantieansprüche sind vor Ablauf der Garantiezeit innerhalb von zwei Wochen, nachdem Sie den Defekt erkannt haben, geltend zu machen. Die Geltendmachung von Garantieansprüchen nach Ablauf der Garantiezeit ist ausgeschlossen. Die Reparatur oder der Austausch des Gerätes führt weder zu einer Verlängerung der Garantiezeit noch wird eine neue Garantiezeit durch diese Leistung für das Gerät oder für etwaige eingebaute Ersatzteile in Gang gesetzt. Dies gilt auch bei Einsatz eines Vor-Ort-Services.
4. Für die Geltendmachung Ihres Garantieanspruches übersenden Sie bitte das defekte Gerät portofrei an die unten angegebene Adresse. Fügen Sie den Verkaufsbeleg im Original oder einen sonstigen datierten Kaufnachweis bei. Bitte bewahren Sie deshalb den Kassensbon als Nachweis gut auf! Beschreiben Sie uns bitte den Reklamationsgrund möglichst genau. Ist der Defekt des Gerätes von unserer Garantieleistung erfasst, erhalten Sie umgehend ein repariertes oder neues Gerät zurück.

Selbstverständlich beheben wir gegen Erstattung der Kosten auch gerne Defekte am Gerät, die vom Garantieumfang nicht oder nicht mehr erfasst sind. Dazu senden Sie das Gerät bitte an unsere Serviceadresse.

iSC GmbH • Eschenstrasse 6 • 94405 Landau/Isar (Deutschland)

Telefon: +49 [0] 180 5 120 509 • Telefax +49 [0] 180 5 835 830 (Anruferkosten: 0,14 Euro/Minute, Festnetz der T-Com)
E-Mail: info@isc-gmbh.info • Internet: www.isc-gmbh.info

Service Hotline: 01 805 120 509 (0,14 €/min, Festnetz T-Com) **- Mo-Fr. 8:00-20:00 Uhr**

1 Name: **Projektnummer FT:**

2 Straße / Nr.: **Telefon:**

PLZ Ort **Mobil:**

3 **Welcher Fehler ist aufgetreten (genaue Angabe):** **Art-Nr.:** **I.-Nr.:**

Sehr geehrte Kundin, sehr geehrter Kunde,
bitte beschreiben Sie uns die von Ihnen festgestellte Fehlfunktion Ihres Gerätes als Grund Ihrer Beanstandung möglichst genau. Dadurch können wir
für Sie Ihre Reklamation schneller bearbeiten und Ihnen schneller helfen. Eine zu ungenaue Beschreibung mit Begriffen wie „Gerät funktioniert nicht“
oder „Gerät defekt“ verzögert hingegen die Bearbeitung erheblich.

4 **Garantie:** JA NEIN **Kaufbeleg-Nr. / Datum:**

5 **Service Hotline kontaktieren - es wird Ihnen eine Projektnummer zugewiesen** 6 **Bitte Ihre Anschrift eintragen** 7 **Bitte Ihre Anschreibung und bitte Art-Nr. und I.-Nr. angeben** 8 **Garantiefall JA/NEIN bitte ankreuzen sowie Kaufbeleg-Nr. und Datum bitte angeben und eine Kopie des Kaufbeleges bitte beilegen**