

- Ⓓ **Bedienungsanleitung
Exzentrerschleifer**
- Ⓕ **Instructions de service
Meuleuse Excentrique**
- Ⓘ **Istruzioni per l'uso
Smerigliatrice eccentrica**

Einhell[®]



CE

Art.-Nr.: 44.621.09

I.-Nr.: 01013

LES 125

- Ⓓ Technische Daten
- Ⓕ Caracteristiques techniques
- Ⓘ Dati tecnici

	230 V ~ 50 Hz
	200 Watt



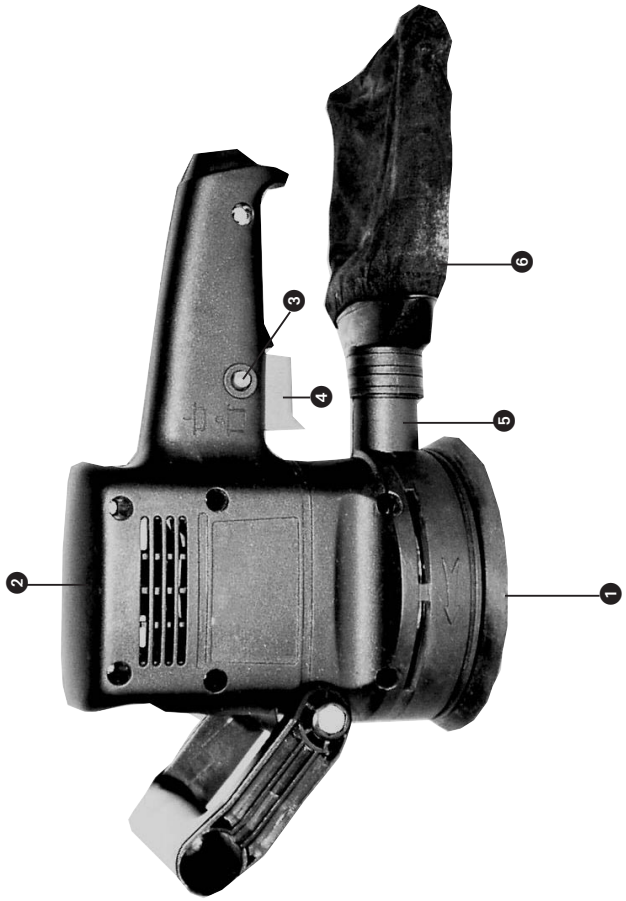

D**VERWENDUNG**

Der LES 125 ist zum Schleifen von Holz, Eisen, Kunststoff und ähnlichen Werkstoffen unter Verwendung des entsprechenden Schleifpapiers geeignet.

Beschreibung:

- 1 Schleifpapier
- 2 Gehäuse
- 3 Feststellknopf
- 4 Betriebsschalter
- 5 Staubfangsackanschluß
- 6 Staubfangsack

Bitte lesen Sie die Gebrauchsanweisung genau durch und achten Sie besonders auf die Sicherheitshinweise. Bewahren Sie die Gebrauchsanweisung zusammen mit dem Exzentrerschleifer auf.

Technische Daten:

Spannung	230 Volt ~ 50 Hz
Leistungsaufnahme:	200 Watt
Schleiffläche:	Ø 120
Schleifpapiergröße:	Ø 125
Schwingungen pro Minute:	10.000
Schutzisoliert	II / 
Schalldruckpegel LPA	73 dB(A)
Schalleistungspegel LWA	83 dB(A)
Vibration a_w	6 m/s ²
Gewicht	1,7 Kg

Lieferumfang

LES 125
Staubfangsack
Gebrauchsanweisung
1 x Schleifpapier

Allgemeine Sicherheitshinweise:

- Bei allen Arbeiten (Reinigung der Maschine, Schleifpapierwechsel u. ä.) an der Maschine, vorher den Netzstecker ziehen!
- Benutzen Sie zum Schutze Ihrer Gesundheit bei Schleifarbeiten, eine Staubmaske sowie eine Schutzbrille!
- Achten Sie darauf, dass das zu bearbeitende Werkstück ausreichend gegen Wegrutschen gesichert ist.
- Halten Sie Ihre Maschine im eigenen Interesse stets sauber und kontrollieren Sie nach der Schleifarbeit die Maschine auf Beschädigungen.
- Sollten Sie Beschädigungen feststellen, können Sie anhand der folgenden Explosionszeichnung sowie der Teileliste, Ersatzteile genau definieren und bei unserem Kundenservice anfordern.
- Halten Sie ihren Exzentrerschleifer immer sauber.
- Benutzen Sie zur Reinigung des Kunststoffes keine ätzenden Mittel.
- Die Schwingungen wurden nach ISO 5349 ermittelt.

Lärmentwicklung:

Der Schallschutzpegel am Arbeitsplatz kann 85 dB (A) überschreiten. In diesem Fall sind Schallschutzmaßnahmen für den Bediener erforderlich.

Achtung!
Benutzung des Staubfangsackes aus Gesundheitsgründen unbedingt erforderlich !

Montage des Staubfangsackes

Staubabsaugung direkt durch Schleifpapier und Schleifteller in den Staubfangsack



Achtung!

- Bitte achten Sie darauf, daß die Maschine abgeschaltet ist, bevor der Stecker in die Steckdose gesteckt wird.
- Exzenterschleifer ist für Naßschliff nicht geeignet.
- Bei Verwendung von Kabeltrommel, Kabel vollständig abrollen. (Drahtquerschnitt mind. 1.5 mm)
- Nach Arbeitende Netzstecker ziehen.
- Netzkabel vor Beschädigung schützen.
- Öl und Säure können das Kabel angreifen.
- Gerät nicht am Netzkabel tragen.
- Nicht mit dem Netzkabel den Netzstecker ziehen.
- Falls Defekt am Gerät, Fachwerkstätte aufsuchen

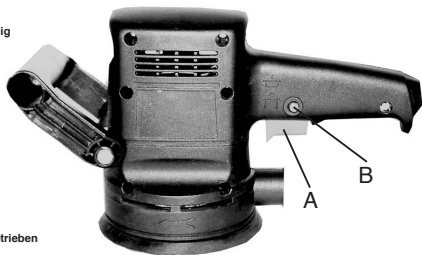

Ein/Ausschalten

Einschalten: Betriebsschalter A eindrücken
Dauerbetrieb: mit Feststellknopf B Schalter A sichern
Ausschalten: Betriebsschalter A kurz eindrücken

- Maschine kann im Moment- oder Dauerschaltung betrieben werden.

Achtung!

- Tragen Sie Schutzbrille und Staubmaske.
- Luftschlitze auch am Exzenterschleifer immer sauber und offen halten.
- Um den Exzenterschleifer optimal ausnutzen zu können, benutzen Sie immer das Original-Zubehör, welches in jedem Fachhandel erhältlich ist.



Schleifpapierbefestigung

Problemloser Wechsel mittels Klettverschluss. Achten Sie auf Übereinstimmung der Absauglöcher am Schleifpapier und Schleifteller.

Arbeiten mit dem Exzenterschleifer

- Schleifteller mit der ganzen Fläche aufsetzen.
- Maschine einschalten und mit mäßigem Druck über das Werkstück kreisende oder Quer- und Längsbewegungen ausführen.
- Zum **Grobschliff** wird eine grobe, für **Feinschliff** eine feinere Körnung empfohlen. Durch Schleifversuche kann die günstigste Körnung ermittelt werden.

Achtung!
 Tragen Sie Atemschutzmasken und Brille. Schutzhandschuhe werden empfohlen.
 Bearbeiten von asbesthaltigem Material ist untersagt.

F**Description**

- 1 Papier-émeri
- 2 Boîtier
- 3 Bouton de blocage
- 4 Interrupteur de service
- 5 Raccord pour collecteur de poussière
- 6 Collecteur de poussière

Prière de lire attentivement le mode d'emploi et d'apporter une attention particulière aux consignes de sécurité. Gardez le mode d'emploi près de la meuleuse excentrique.

Données techniques

Tension de secteur:	230 V - 50 Hz
Puissance absorbée:	200 W
Surface à rectifier:	∅ 120
Format du papier-émeri:	∅ 125
Vibrations par minute:	10.000
A double isolation	II / 
Niveau de pression acoustique LPA	73 dB(A)
Niveau de puissance acoustique LWA	83 dB(A)
Vibration a _w	6 m/s ²
Poids	1,7 kg

Description de la livraison

LES 125
Collecteur de poussière
Mode d'emploi
1 x papiers-émeri de

Consignes de sécurité générales:

- Débranchez l'appareil avant tous travaux (nettoyage de l'appareil, changement du papier-émeri, etc.)!
- Pour protéger votre santé, utilisez un masque anti-poussière et des lunettes protectrices pendant vos travaux de rectification!
- Veillez à ce que la pièce à rectifier soit suffisamment fixée pour ne pas glisser.
- Vous avez intérêt à maintenir votre appareil toujours propre. Vérifiez après chaque utilisation que l'appareil n'est pas endommagé.
- Si l'appareil a été endommagé, vous pourrez identifier les pièces de rechange à l'aide de l'éclatée suivante et de la liste des pièces détachées. Vous pourrez alors les commander dans nos services après-vente.
- Le niveau du son sur les lieux de travail peut dépasser 85 dB (A). Dans ce cas, l'utilisateur doit prendre des mesures de protection contre les bruits.
- La valeur de vibration mesurée sur la poignée selon ISO 5349.

Maintenance

- Votre meuleuse excentrique doit toujours être propre.
- N'employez pas de détergents corrosifs pour nettoyer la matière plastique.
- En cas de formation excessive d'étincelles, vérifiez les balais de charbon.
- Si l'appareil a été endommagé, vous pourrez identifier les pièces de rechange à l'aide de l'éclatée suivante et de la liste des pièces détachées, et les commander dans nos services après-vente.

Attention!

Pour raison de santé, il est absolument nécessaire d'utiliser le collecteur de poussière!

Montage du collecteur de poussière

L'aspiration de la poussière s'effectue directement dans le collecteur de poussière au travers du papier-émeri et du disque à rectifier.



Attention!

- S'assurer que l'appareil est arrêté avant de le brancher.
- La meuleuse excentrique ne convient pas à une rectification avec arrosage.
- Au cas où on utilise un enrouleur de câble, dérouler complètement le câble (section transversale du fil: 1 mm² minimum).
- Après emploi, débrancher l'appareil.
- Protéger le câble de raccordement contre toute détérioration.
- L'huile et les acides peuvent endommager le câble.
- Ne pas porter l'appareil par le câble de raccordement.
- Ne pas retirer la fiche de la prise de courant en tirant sur le câble de raccordement.
- Si l'appareil est défectueux, contacter un atelier spécialisé.

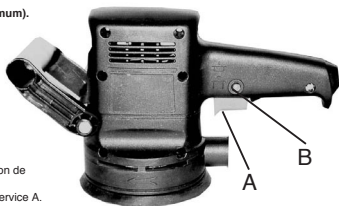

Mise en et hors circuit

- Mise en circuit: Appuyer sur l'interrupteur de service A.
 Fonctionnement continu: Bloquer l'interrupteur A au moyen du bouton de blocage B.
 Mise hors circuit: Appuyer brièvement sur l'interrupteur de service A.
- L'appareil peut être utilisé avec interruption à rupture brusque ou en fonctionnement continu.

Attention!

- Portez des lunettes protectrices et un masque anti-poussière.
- Veillez à ce que les fentes d'aération de la meuleuse excentrique soient toujours propres et dégagées.
- Pour profiter au maximum de votre meuleuse excentrique, utilisez toujours les accessoires originaux disponibles dans toutes les maisons spécialisées.



Fixation du papier-émeri

Changement sans problème à l'aide d'un ruban cramponnant. Veillez à ce que les trous d'aspiration du papier-émeri correspondent à ceux du disque à rectifier.

Comment travailler avec la meule excentrique

- Poser le disque à rectifier sur toute sa surface.
- Mettre l'appareil en marche et effectuer sur la pièce à rectifier des mouvements en rotation, en diagonale ou en longueur, en appuyant modérément.
- Pour un dégrossissage, on emploiera une grainure grossière, pour un finissage, une grainure plus fine. Des essais permettront de choisir la grainure adéquate.

Attention!

Portez un masque anti-poussière et des lunettes protectrices. Des gants de protection sont de plus recommandés. Il est interdit de travailler sur des matériaux contenant de l'amiante.

I**Descrizione**

- 1 carta vetrata
- 2 rivestimento
- 3 bottone di fermo
- 4 interruttore
- 5 attacco per il sacchetto di raccolta polvere
- 6 sacchetto di raccolta polvere

Leggere attentamente le istruzioni per l'uso e fare particolare attenzione alle avvertenze di sicurezza. Conservare le istruzioni per l'uso insieme alla smerigliatrice eccentrica.

Dati tecnici

tensione	230 Volt ~ 50 Hz
potenza assorbita	200 Watt
superficie di smerigliatura	Ø 120
dimensioni carta vetrata	Ø 125
oscillazioni al minuto	10.000
livello di pressione acustica LPA:	73 dB (A)
livello di potenza sonora LWA:	83 dB (A)
Vibrazione \dot{a}_w	6 m/s ²
Peso	1,7 kg
Con isolamento protettivo	II / 

Elementi forniti

LES 125
sacchetto raccolta polvere

istruzioni per l'uso
1 dischi carta vetrata

Avvertenze generali di sicurezza

- Togliere la spina dalla presa di corrente prima di eseguire lavori alla macchina (pulizia della macchina, sostituzione della carta vetrata ecc.).
- Durante il lavoro di smerigliatura usare la maschera antipolvere e gli occhiali protettivi per evitare danni alla salute.
- Accertarsi che il pezzo da lavorare sia ben fissato e non si sposti.
- Nell'interesse personale, tenere sempre pulita la macchina e dopo aver eseguito lavori di smerigliatura controllare che non presenti danni.
- Se si notano dei danni, si possono definire esattamente i pezzi di ricambio in base al disegno a pezzi smontati e alla lista dei pezzi di ricambio e richiederli al nostro servizio assistenza.
- Il livello di emissioni sonore sul posto di lavoro può superare gli 85 dB (A). In questo caso è necessario che l'operatore prenda delle misure di protezione contro i rumori.
- Valore di vibrazione secondo la ISO 5349, rilevato pugnatura, corrisponde a 6 m/s².

Manutenzione

- Tenere la smerigliatrice sempre pulita.
- Per pulire le parti in plastica non usare detergenti caustici.
- Se si notano dei danni, si possono definire esattamente i pezzi di ricambio in base al disegno a pezzi smontati e alla lista dei pezzi di ricambio e richiederli al nostro servizio assistenza.

Attenzione!
Per motivi di salute è assolutamente necessario usare il sacchetto di raccolta polvere.

Montaggio del sacchetto di raccolta polvere

L'aspirazione della polvere avviene direttamente attraverso la carta vetrata ed il disco verso il sacchetto di raccolta.



Attenzione!

- Accertarsi che la macchina sia spenta prima di inserire la spina nella presa di corrente.
- La smerigliatrice eccentrica non è adatta per la retifica a umido.
- Se si usa una prolunga avvolta su tamburo, svolgerla completamente (cavo con sezione minima di 1 mm²).
- Una volta finito di lavorare togliere la spina dalla presa di corrente.
- Evitare danni al cavo di alimentazione.
- Oli e acidi possono danneggiare il cavo.
- Non usare il cavo di alimentazione per trasportare l'utensile.
- In caso di guasti all'utensile, rivolgersi ad un'officina specializzata.

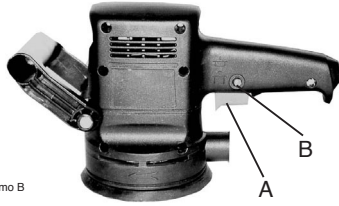

Accendere e spegnere

- | | |
|-------------------------------|---|
| Accendere | premere l'interruttore A |
| funzionamento continuo | fermare l'interruttore A con il pulsante di fermo B |
| spegnere | premere brevemente l'interruttore A |

- La macchina può venir usata a funzionamento continuo o momentaneo.

Attenzione!

- Indossare gli occhiali protettivi e la maschera antipolvere.
- Tenere anche le fessure di areazione della smerigliatrice sempre libere e pulite.
- Per poter sfruttare in modo ottimale la smerigliatrice, usare sempre gli accessori originali disponibili presso i rivenditori specializzati.

Fissaggio della carta vetrata

Grazie al velcro, la sostituzione è semplicissima. Fare attenzione all'esatta sovrapposizione dei fori di aspirazione della carta vetrata con quelli del disco.



Uso della smerigliatrice eccentrica

- Appoggiare il disco con tutta la superficie.
- Accendere la macchina e, premendo leggermente, eseguire dei movimenti circolari o longitudinali e trasversali sul pezzo da lavorare.
- Per una molatura in grosso usare una grana grossa, per una microfinitura usare una grana fine. Per trovare la grana adatta si possono fare delle smerigliature di prova.

Attenzione!
 Portare la maschera di protezione delle vie respiratorie e gli occhiali. Si consigliano anche dei guanti protettivi. È proibita la lavorazione di materiali contenenti amianto.

ISC GmbH
Eschenstraße 6
D-94405 Landau/Isar

Konformitätserklärung



D erklärt folgende Konformität gemäß EU-Richtlinie und Normen für Artikel
GB declares conformity with the EU Directive and standards marked below for the article
F déclare la conformité suivante selon la directive CE et les normes concernant l'article
NL verklaart de volgende conformiteit in overeenstemming met de EU-richtlijn en normen voor het artikel
E declara la siguiente conformidad a tenor de la directiva y normas de la UE para el artículo
P declara a seguinte conformidade de acordo com a directiva CE e normas para o artigo
S förklarar följande överensstämmelse enl. EU-direktiv och standarder för artikeln
FIN ilmoittaa seuraavaa Euroopan unionin direktiivien ja normien mukaista yhdenmukaisuutta tuotteelle
N erklærer herved følgende samsvar med EU-direktiv og standarder for artikkelen
BS заявляет о соответствии товара следующим директивам и нормам ЕС
HR izjavljuje sljedeću uskladenost s odredbama i normama EU za artikl.
RO declară următoarea conformitate cu linia directoare CE și normele valabile pentru articolul.
TR ürün ile ilgili olarak AB Yönetmeliğindeki ve Normları gereğince aşağıdaki uygunluk açıklarına masını sunar.

GR δηλώνει την ακόλουθη συμφωνία σύμφωνα με την Οδηγία ΕΕ και τα πρότυπα για το προϊόν
I dichiara la seguente conformità secondo la direttiva UE e le norme per l'articolo
SK atestuje nasledujúce overensstemmelse i henhold til EU-direktiv og standarder for produkt
CZ prohlašuje následující shodu podle směrnice EU a norem pro výrobek.
H a következő konformitást jelenti ki a termékek-re vonatkozó EU-irányvonalak és normák szerint
SI pojasnjuje sledečo skladnost po smernici EU in normah za artikel.
PL deklaruje zgodność wymienionego ponizej artykułu z następującymi normami na podstawie dyrektywy WE.
CX vydáva nasledujúce prehlásenie o zhode podľa smernice EU a noriem pre výrobok.
BG декларира следното съответствие съгласно директивите и нормите на ЕС за продукта.
UKR заявляє про відповідність згідно з Директивою ЄС та стандартами, чинними для даного товару
EE deklareerib vastavuse järgnevatetele EL direktiivi dele ja normidele
LT deklaruoja atitiktį pagal ES direktyvas ir normas straipsniui
CN izjavljuje sledeći konformitet u skladu s odredbom EZ i normama za artikl

Exzentrerschleifer LES 125

- | | |
|--|--|
| <input checked="" type="checkbox"/> 98/37/EG | <input type="checkbox"/> 87/404/EWG |
| <input checked="" type="checkbox"/> 73/23/EWG_93/68/EEC | <input type="checkbox"/> R&TTED 1999/5/EG |
| <input type="checkbox"/> 97/23/EG | <input type="checkbox"/> 2000/14/EG: <small>gemessener Schallleistungspegel L_{WA} = dB
garantierter Schallleistungspegel L_{WA} = dB
Ø = cm</small> |
| <input checked="" type="checkbox"/> 89/336/EWG_93/68/EEC | <input type="checkbox"/> 95/54/EG: |
| <input type="checkbox"/> 90/396/EWG | <input type="checkbox"/> 97/68/EG: |
| <input type="checkbox"/> 89/686/EWG | |

**EN 60745-1; EN 60745-2-4; EN 55014;
EN 50082-1; EN 60555-2 EN 60555-3;**

Landau/Isar, den 02.05.2005

Brunhölzl
Brunhölzl
Leiter Produkt-Management

Karg
Karg
Produkt-Management

Art.-Nr.: 44.621.09 I.-Nr.: 01013
Subject to change without notice

Archivierung: 4462103-36-4175500-E

GARANTIEURKUNDE

Wir gewähren Ihnen zwei Jahre Garantie gemäß nachstehenden Bedingungen. Die Garantiezeit beginnt jeweils mit dem Tag der Lieferung, der durch Kaufbeleg, wie Rechnung, Lieferschein oder deren Kopie, nachzuweisen ist. Innerhalb der Garantiezeit beseitigen wir alle Funktionsfehler am Gerät, die nachweisbar auf mangelhafte Ausführung oder Materialfehler zurückzuführen sind. Die dazu benötigten Ersatzteile und die anfallende Arbeitszeit werden nicht berechnet.

Ausschluss: Die Garantiezeit bezieht sich nicht auf natürliche Abnutzung oder Transportschäden, ferner nicht auf Schäden, die infolge Nichtbeachtung der Montageanleitung und nicht normgemäßer Installation entstanden. Der Hersteller haftet nicht für indirekte Folge- und Vermögensschäden. Durch die Instandsetzung wird die Garantiezeit nicht erneuert oder verlängert. Bei Garantieanspruch, Störungen oder Ersatzteilbedarf wenden Sie sich bitte an.

ISC GmbH · International Service Center
Eschenstraße 6 · D-94405 Landau/lsar (Germany)
Info-Tel. 0190-145 048 (62 Ct/Min.) • Telefax 0 99 51-26 10 und 52 50
Service- und Infoserver: <http://www.isc-gmbh.info>

Ⓢ GARANTIEURKUNDE

Die Garantiezeit beginnt mit dem Tag des Kaufes und beträgt 2 Jahre.

Die Gewährleistung erfolgt für mangelhafte Ausführung oder Material- und Funktionsfehler.

Die dazu benötigten Ersatzteile und die anfallende Arbeitszeit werden nicht berechnet.

Keine Gewährleistung für Folgeschäden.

Ihr Kundendienstansprechpartner

Ⓢ GARANTIE

La période de garantie commence à partir de la date d'achat et dure 24 mois.

Sont pris en charge: les défauts de matériel ou de fonctionnement et de fabrication.

Les pièces de rechange requises et les heures de travail ne seront pas facturées.

Pas de prise en charge de garantie pour les dommages survenus ultérieurement.

Votre service après-vente.

Ⓢ CERTIFICATO DI GARANZIA

Il periodo di garanzia inizia nel giorno dell'acquisto da 2 anni. La garanzia vale nel caso di confezione difettosa oppure di difetti del materiale e del funzionamento. Le componenti da sostituire e il lavoro necessario per la riparazione non vengono calcolati. Non c'è alcuna garanzia nel caso di danni successivi.

Il vostro centro di assistenza.

Technische Änderungen vorbehalten

Technical changes subject to change

Sous réserve de modifications

Technische wijzigingen voorbehouden

Salvo modificaciones técnicas

Salvaguadem-se alterações técnicas

Förbehåll för tekniska förändringar

Oikeus teknisiin muutoksiin pidettään

Der tages forbehold for tekniske ændringer

Ο κατασκευαστής διατηρεί το δικαίωμα

τεχνικών αλλαγών

Con riserva di apportare modifiche tecniche

Tekniske endringer forbeholdes

- (D)** ISC GmbH
Eschenstraße 6
D-94405 Landau/Isar
Tel. (0190) 145 048, Fax (09951) 2610 u. 5250
- (A)** Hans Einhell Österreich Gesellschaft m.b.H.
Mühlgasse 1
A-2353 Guntramsdorf
Tel. (02236) 53516, Fax (02236) 52369
- (CH)** Fubag International
St. Gallerstraße 182
CH-8405 Winterthur
Tel. (052) 2358787, Fax (052) 2358700
- (GB)** Einhell UK Ltd
Morpeth Wharf
Twelve Quays
Birkenhead, Wirral
CH 41 1NG
Tel. 0151 6491500, Fax 0151 6491501
- (F)** Pour toutes informations ou service après
vente, merci de prendre contact avec votre
revendeur.
- (NL)** Einhell Benelux
Veldsteen 44
NL-4815 PK Breda
Tel. 076 5986470, Fax 076 5986478
- (B)** Einhell Benelux
Veldsteen 44
NL-4815 PK Breda
Tel. 076 5986470, Fax 076 5986478
- (E)** Comercial Einhell S.A.
Antonio Cabezón, N° 83 Planta 3a
E-28034 Fuencarral Madrid
Tel. 91 7294888, Fax 91 3581500
- (P)** Einhell Iberica
Rua da Aldeia , 225 Apartado 2100
P-4405-017 Arcozelo VNG
Tel. 022 0917500 Fax 022 0917527
- (I)** Einhell Italia s.r.l.
Via Marconi, 16
I-22070 Beregazzo (Co)
Tel. 031 992080, Fax 031 992084
- (DK)** Einhell Skandinavien
Bergsoevej 36
DK-8600 Silkeborg
Tel. 087 201200, Fax 087 201203
- (FIN)** Sähkötalo Harju OY
Korjaamokatu 2
FIN-33840 Tampere
Tel. 03 2345000, Fax 03 2345040
- (PL)** Einhell Polska sp. Z.o.o.
Ul. Miedzyleska 2-6
PL-50-554 Wroclaw
Tel. 071 3346508, Fax 071 3346503
- (H)** Einhell Hungaria Ltd.
Vajda Peter u. 12
H 1089 Budapest
Tel. 01 3039401, Fax 01 2101179
- (TR)** Semak
makina ticaret ve sanayi ltd. sti.
Altay Cesme Mah. Yasemin Sok. No: 19
TR 34843 Maltepe - Istanbul
Tel. 0216 4594865, Fax 0216 4429325
- (RO)** Novatech S.R.L.
Bd.Lasar Catargiu 24-26
S.C. A Ap. 9 Sector 1
RO 75 121 Bucharest
Tel. 021 4104800, Fax 021 4103568
- (CZ)** Poker Plus S.R.O.
Areal Vu Bechovice
Budava 10B
CZ-19011 Praha - Bechovice 911
Tel.+Fax 02579 10204
- (BG)** Einhell Bulgarien
34 A, Stefan Stambolov Str.
Apt. 4
BG 9000 Varna
Tel. 052 605254, Fax 052 605822
- (SLU)** Luma Trading d.o.o.
Ljubljanska 39
SLO-4000 Kranj
Tel- 064 355330, Fax 064 2355333
- (HR)** Einhell Croatia d.o.o.
Veitka Ves 2
HR 49224 Lepajci
Tel 049/342 444, Fax 049 342-392
- (YU)** MP Trading d.o.o.
Cika Ljubina 8/IV
YU 11000 Beograd
- (GR)** An. Mavrofidopoulos S.A.
Technical & Commercial company
12. Papastratou & Asklipiou Str.
GR 18545 Piräus
Tel 0210 4136155, Fax 0210 4137692
- (RUS)** Bermas
Altufyevskoye shosse, 2A
RUS 127273 Moscow
Tel 095 3639580, Fax 095 3639581