

- Ⓓ Bedienungsanleitung  
Elektronic-Stichsäge
- ⒸZ Návod k použití  
pro elektronickou přímočarou pilu  
- děrovku
- Ⓗ Használati utasítás  
Elektromos szúrófűrész
- ⒸLO Navodilo za uporabo  
Elektronska žaga luknjarica
- ⒽR Upute za uporabu  
Oscilirajuća ubodna pila

**ALPHA-  
TOOLS®**

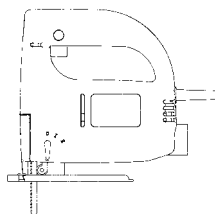

Art.-Nr.: 43.206.51

I.-Nr.: 01013

**PS 520E**

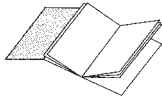

Ⓟ Bitte vor Montage und Inbetriebnahme die Betriebsanleitung aufmerksam lesen

Ⓡ Před montáží a uvedením do provozu si prosím pozorně přečtete návod k obsluze

Ⓜ A összeszerelés és használatba vétel előtt kérjük a használati utasítást figyelmessen átolvasni.

Ⓛ Prosimo, da pred montažo in prvim zagonom pazljivo preberete navodila za uporabo.

Ⓢ Pročitajte pažljivo ove upute za uporabu i posebno obratite pažnju na mjere sigurnosti. Čuvajte ovu knjižicu uputa zajedno s aparatom.

Ⓟ Bitte Seite 2 ausklappen

Ⓡ Prosím nalistujte stranu 2

Ⓜ A 2-es oldalat kérjük szétnyitni.

Ⓛ Prosimo, da stran 2 razgrnete.

Ⓢ Molimo Vas da otvorite stranicu 2

Ⓟ Seite 4 - 6

Ⓡ Strana 7 - 9

Ⓜ Oldal 10 -12

Ⓛ Strani 13 - 15

Ⓢ Str. 16 - 18

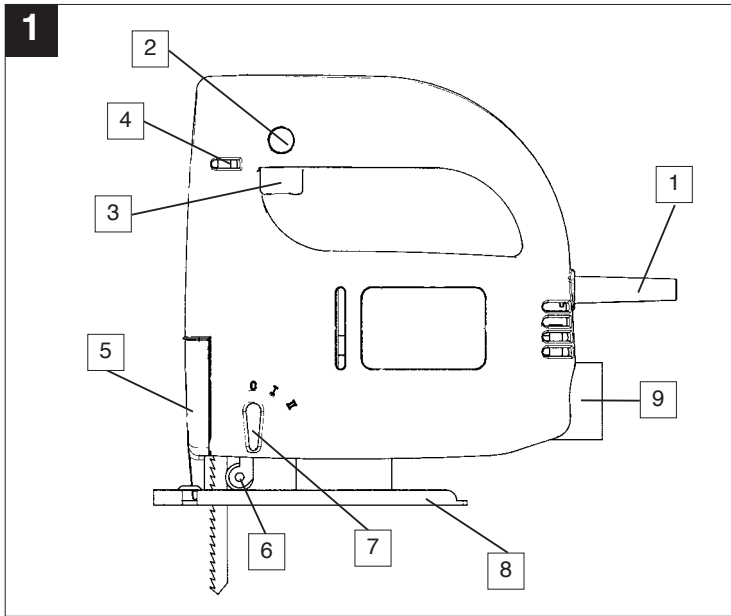

**D****Beschreibung**

- 1 Netzkabel
- 2 Feststellknopf
- 3 Ein/Ausschalter
- 4 Rändelschraube für Drehzahlregulierung
- 5 Sichtschutz
- 6 Führungsrolle
- 7 Umschalter für Pendelhub
- 8 verstellbarer Sägeschuh
- 9 Spanabsaugung

**Allgemeine Sicherheitshinweise und Unfallschutz**

Ein unfallfreies und gefahrloses Arbeiten mit dem Werkzeug ist nur gewährleistet, wenn Sie die Sicherheitshinweise und die Bedienungsanleitung vollständig lesen und die enthaltenen Hinweise befolgen.

- Kontrollieren Sie vor jedem Gebrauch das Gerät, die Anschlußleitung und den Stecker. Arbeiten Sie nur mit einem einwandfreien und unbeschädigten Gerät. Beschädigte Teile müssen sofort von einem Elektro-Fachmann erneuert werden.
  - Vor allen Arbeiten an der Maschine, vor jedem Werkzeugwechsel und bei Nichtgebrauch den Netzstecker aus der Steckdose ziehen.
  - Um Beschädigungen des Netzkabels zu vermeiden, das Netzkabel immer nach hinten von der Maschine wegführen.
  - Beim Arbeiten im Freien dürfen nur dafür zugelassene Verlängerungskabel verwendet werden. Die verwendeten Verlängerungskabel müssen einen Mindest-Querschnitt von 1,5 mm<sup>2</sup> aufweisen. Die Steckverbindungen müssen Schutzkontakte aufweisen und spritzwassergeschützt sein.
  - Bewahren Sie die Werkzeuge sicher und für Kinder nicht erreichbar auf.
  - Tragen Sie beim Schleifen, Bürsten und Trennen stets eine Schutzbrille, Sicherheitshandschuhe und einen Gehörschutz und bei staubzeugenden Arbeiten eine Atemschutzmaske.
  - Lassen Sie keine Werkzeugschlüssel stecken. Überprüfen Sie vor dem Einschalten, daß die Schlüssel und Einstellwerkzeuge entfernt sind.
  - Sichern Sie das zu bearbeitende Werkstück gegen Verrutschen (festspannen).
  - Beim Bearbeiten (Trennen und Schleifen) von Stein muß eine Staubabsaugung verwendet werden. Die Staubabsaugung muß zum Absaugen von Gesteinsstaub zugelassen sein.
  - **Asbesthaltige Materialien dürfen nicht bearbeitet werden.**
- Entsprechende Unfallverhütungsvorschrift (VBG 119) der Berufsgenossenschaft beachten.
- Verwenden Sie nur Original-Ersatzteile.
  - Reparaturen dürfen nur von einem Elektro-Fachmann durchgeführt werden.
  - Die Lärmentwicklung am Arbeitsplatz kann 85 db (A) überschreiten. In diesem Fall sind Schall- und Gehörschutzmaßnahmen für den Bedienenden erforderlich. Das Geräusch dieses Elektrowerkzeuges wird nach IEC 59 CO 11, IEC 704, DIN 45635 Teil 21, NFS 31-031 (84/537/EWG) gemessen.
  - Achten Sie auf einen sicheren Stand. Vermeiden Sie abnormale Körperhaltungen.
  - Setzen Sie Ihr Elektrowerkzeug nicht dem Regen aus. Benützen Sie Elektrowerkzeuge nicht in nasser oder feuchter Umgebung und nicht in der Nähe von brennbaren Flüssigkeiten.
  - Tragen Sie das Elektrowerkzeug nicht am Netzkabel. Schützen Sie das Netzkabel vor Beschädigung durch Öl, Lösungsmittel und scharfen Kanten. Tragen Sie das Elektrowerkzeug nicht am Kabel.
  - Halten Sie Ihren Arbeitsbereich in Ordnung.
  - Vergewissern Sie sich, daß der Schalter beim Anschluß an das Stromnetz ausgeschaltet ist.
  - Tragen Sie geeignete Arbeitskleidung. Tragen Sie keine weite Kleidung und Schmuck. Tragen Sie bei langen Haaren ein Haarnetz.
  - Verwenden Sie zu Ihrer eigenen Sicherheit nur Zubehör und Zusatzgeräte des Werkzeug-Herstellers
  - Verwenden Sie nur scharfe und einwandfreie Sägeblätter. Verbogene und rissige Sägeblätter sofort austauschen.
  - Sägeblatt nach dem Ausschalten nicht durch seitliches Gegendrücken abbremmen.
  - Achten Sie auf gleichmäßigen Vorschub, daß vermindert die Unfallgefahr und verlängert die Lebensdauer des Sägeblatts und der Stichsäge.
  - Schieben Sie vor jeder Inbetriebnahme der Stichsäge den transparenten Sichtschutz nach unten, um ein Herausschleudern von Spänen und Splintern zu verhindern.
  - Reinigen Sie Ihr Werkzeug nur mit einem feuchten Lappen. Verwenden Sie zur Reinigung keine aggressiven Reinigungsmittel.
  - Überprüfen Sie Ihr Werkzeug auf einwandfreie Funktion. Sollte die Funktion gestört sein, lassen Sie Ihr Werkzeug überprüfen. Alle Wartungs- und Inspektionsarbeiten dürfen nur von einem Elektro-Fachmann oder von der ISC GmbH durchgeführt werden.
  - Der Wert der ausgesendeten Schwingungen wurde nach ISO 5349 ermittelt.

## Betriebsanleitung für Elektronik-Stichsäge

### VERWENDUNG

Die Stichsäge ist zum Sägen von Holz, Eisen, Buntmetallen und Kunststoffen unter Verwendung des entsprechenden Sägeblatts bestimmt.

### INBETRIEBNAHME

#### Momentschaltung (Bild 2)

Einschalten: Ein/Ausschalter drücken  
Ausschalten: Ein/Ausschalter loslassen

#### Dauerschaltung

Einschalten: Ein/Ausschalter drücken und im gedrückten Zustand mit den Feststellknopf arretieren  
Ausschalten: Ein/Ausschalter drücken und loslassen

#### Elektronische Drehzahlvorwahl (Bild 3)

Mit dem Drehzahlregler kann die gewünschte Drehzahl, voreingestellt werden. Drehen Sie den Drehzahlregler in PLUS-Richtung, um die Drehzahl zu erhöhen, drehen Sie den Drehzahlregler in MINUS-Richtung um die Drehzahl zu verringern. Die geeignete Hubzahl ist vom jeweiligen Werkstoff und den Arbeitsbedingungen abhängig.

Die allgemeinen Regeln für die Schnittgeschwindigkeit bei spanabhebenden Arbeiten sind auch hier gültig.

#### Sägeblattwechsel (Bild 1)

Vor allen Arbeiten und Sägeblattwechsel die Stichsäge ausschalten und den Netzstecker aus der Steckdose ziehen.

Lösen Sie mit dem beiliegenden Innensechskantschlüssel die Schraube am Stößel (Bild 1). Schieben Sie das Sägeblatt in die Führungsnut, zwischen Hubstange und Haltebügel bis zum An-schlag ein. Ziehen Sie die Schraube mit dem beiliegenden Innensechskantschlüssel fest. Die Sägeblattzahnung muß in Schneidrichtung zeigen. Achten Sie darauf, daß das Sägeblatt in der Führungsnut des Stößels und der Laufrolle sitzt.

#### Verstellen des Sägeschuh

(Gehrungsschnitte und randnahe Sägen, Bild 4)  
Für Gehrungsschnitte und Schrägschnitte kann der Sägeschuh, nach lösen der Schraube auf der

Unterseite, beidseitig um bis zu 45° geschwenkt werden. Die Winkel sind mit Markierungsstrichen, 15°, 30° und 45° gekennzeichnet. Eine Einstellung zwischen den markierten Winkelgraden ist ohne weiters möglich.

Zum Verstellen des Schnittwinkels lösen Sie die Schraube (Bild 4) soweit, das der Sägeschuh gerade noch verschoben werden kann. Stellen Sie den gewünschten Winkel ein und ziehen Sie die Schraube wieder fest.

Für das Sägen bis zum Rand kann der Sägeschuh nach hinten verschoben werden. Lösen Sie dazu die Schraube an der Unterseite (Bild 4) und schieben Sie den Sägeschuh nach hinten. Ziehen Sie die Schraube wieder fest.

#### Staubabsaugung

Die Stichsäge ist mit einem Staubsaugeranschluß ausgestattet. Jeder Staubsauger kann an die Absaugöffnung am hinteren Ende der Stichsäge angeschlossen werden. Sollten Sie hierzu einen speziellen Adapter benötigen, setzen Sie sich bitte mit dem Hersteller Ihres Staubsaugers in Verbindung.

### TECHNISCHE DATEN

Nennspannung:	230 V ~ 50 Hz
Leistungsaufnahme:	520 W
Hubzahl:	500 - 3000/min.
Hubhöhe:	16 mm
Schnittiefe Holz:	65 mm
Schnittiefe Kunststoff:	20 mm
Schnittiefe Eisen:	8 mm
Gehrungsschnitt:	bis 45° (links und rechts)
Schalldruckpegel LPA:	86,2 dB (A)
Schalleistungspegel LWA:	99,2 dB (A)
Vibration $a_w$	6,7 m/s <sup>2</sup>
Schutzisoliert	
Gewicht	2,1 Kg

**D**

**1** Sägeblattwechsel

Sägeblatt bis zum Anschlag in den Stößel einsetzen und die Schrauben festziehen.  
**Achtung:** Prüfen Sie ob das Sägeblatt in der Rille der Laufrolle und des Stößels sitzt.

Lösen des Sägeblatts:  
 Schraube nach links drehen.

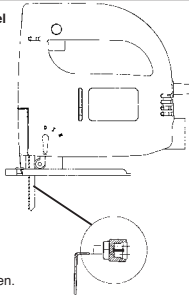

**4**

Durch Lösen der Schraube kann der Sägeschuh nach links und rechts oder im Winkel bis 45° verstellt werden.

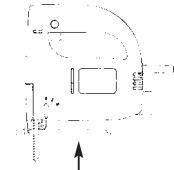

**2**

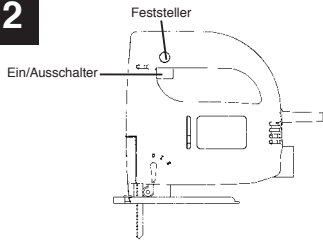

Einschalten: Ein/Ausschalter drücken.  
 Dauerbetrieb: Ein/Ausschalter mit Feststellknopf sichern.  
 Ausschalten: Ein/Ausschalter drücken und loslassen

**5**

Schneiden von furnierten Spannplatten:  
 1. Feines Sägeblatt benutzen  
 2. Sägeschuh an der unbeschichteten Stelle ansetzen  
 3. Geringe Vorschubkraft

Gegenstück

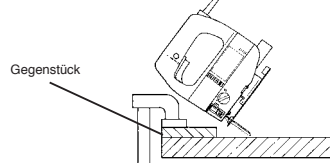

Taschenschnitt: Nur in Spannplatten und Holz ohne vorbohren. Stichsäge fest gegen an das Gegenstück drücken und langsam in Schneidrichtung bewegen.

**3**

Durch Drehen des Drehzahlreglers erhöht sich die Hubzahl

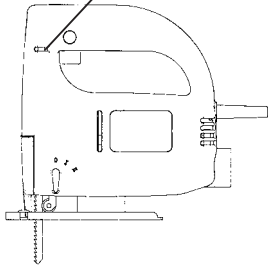

**Popis**

- 1 Síťový kabel
- 2 Zajišťovací knoflík
- 3 Za-/vypínač
- 4 Rýhový šroub na regulaci počtu otáček
- 5 Ochrana zraku
- 6 Vodicí kladka
- 7 Přepínač na výkyvný zdvih
- 8 Přestavitelná kluzná deska pily
- 9 Odsávání třísek

**Všeobecné bezpečnostní pokyny a ochrana proti úrazu**

Bezpečná práce bez úrazu je s nářadím zajištěna pouze tehdy, když si přečtete celé bezpečnostní pokyny a návod k použití a budete se jimi řídit.

- Před každým použitím zkontrolujte přístroj, přípojně vedení a zástrčku. Pracujte pouze s bezvadným a nepoškozeným přístrojem. Poškozené části musí být okamžitě obnoveny odborným elektrikářem.
- Před všemi pracemi na stroji, před každou výměnou nářadí a při nepoužívání vytáhnout síťovou zástrčku ze zásuvky.
- Aby se zabránilo poškození síťového kabelu, kabel věst vždy směrem dozadu od stroje.
- Při pracích na volném prostranství smí být použity pouze pro tento účel schválené prodlužovací kabely. Použití prodlužovací kabely musí vykazovat minimální průměr 1,5 mm<sup>2</sup>. Konektory musí vykazovat ochranné kontakty a být chráněny proti rozstříknuté vodě.
- Uchovávejte nářadí bezpečně a nedosažitelně pro děti.
- Při broušení, kartáčování a řezání noste vždy ochranné brýle, bezpečnostní rukavice a ochranu sluchu a při prašných pracích ochrannou dýchací masku.
- Nenechte zastrčené žádné klíče pro nářadí. Před zapnutím přezkontrolujte, zda jsou klíče a seřizovací nářadí odstraněny.
- Zajistěte obrobek určený k opracování proti vyklouznutí (pevně upnout).
- Při opracovávání (řezání a broušení) kamene musí být použito odsávání prachu. Zařízení na odsávání prachu musí být pro odsávání kamenného prachu schváleno.
- **Materiály obsahující azbest nesmí být opracovávány.** Dbát odpovídajících bezpečnostních předpisů (VBG 119) oborové profesní organizace.
- Používejte pouze originální náhradní díly.
- Opravy smí být provedeny pouze odborným elektrí-

kářem.

- Vývoj hluku na pracovišti může překračovat až 85 db (A). V tomto případě jsou nutná ochranná opatření proti hluku a na ochranu sluchu pro obsluhu. Hluk tohoto přístroje je měřen podle IEC 59 CO 11, IEC 704, DIN 45635 část 21, NFS 91-031 (84/597/EWG).
- Dbejte na bezpečné postavení. Vyhněte se abnormálním držením těla.
- Elektrické nářadí nevystavujte dešti. Nepoužívejte elektrické nářadí v mokřem nebo vlhkém prostředí a ne v blízkosti hořlavých kapalin.
- Nenoste elektrické nářadí za síťový kabel.
- Ochraňujte síťový kabel před poškozením olejem, rozpouštědlem a ostrými hranami. Nenoste elektrické nářadí za kabel.
- Udržujte své pracovní prostředí v pořádku.
- Ubezepte se, zda je při připojení na síť vypínač vypnut.
- Noste vhodné pracovní oblečení. Nenoste široké oblečení a šperky. V případě dlouhých vlasů noste vlasovou sítku.
- Pro svoji vlastní bezpečnost používejte pouze příslušenství a přídatné přístroje od výrobce nářadí.
- Používejte pouze ostré a bezvadné pilové listy. Ohnuté pilové listy s trhlinami ihned vyměňte.
- Pilový list po vypnutí nebrzdí protitlakem ze strany.
- Dbejte na rovnoměrný posuv, to zmenší nebezpečí úrazu a prodlouží životnost pilového listu a děrovky.
- Před každým uvedením do provozu posuňte na pílě průhlednou ochranu zraku dolů, aby se zabránilo vylétávání třísek a odštěpků.
- Nářadí čistěte pouze vlhkým hadrem. Nepoužívejte k čištění žádné agresivní čisticí prostředky.
- Přezkontrolujte bezvadnou funkci nářadí. Pokud by funkce měla být narušena, nechte nářadí přezkontrolovat. Všechny údržbářské a inspekční práce smí být provedeny pouze odborným elektrikářem nebo od ISC GmbH.
- Hodnota vyslaných kmitů byla zjištěna podle ISO 5349.

**CZ****Návod k obsluze pro elektronickou přímočarou pilu****POUŽITÍ**

Děrovka je určena k řezání dřeva, železa, barevných kovů a umělých hmot za použití odpovídajícího pilového listu.

**UVEDENÍ DO PROVOZU****Mžikové spínání** (obr. 2)

Zapnout: Za-/vypínač stisknout  
Vypnout: Za-/vypínač pustit

**Trvalé zapnutí**

Zapnout: Za-/vypínač stisknout a zaaretovat ho ve stisknutém stavu zajišťovacím knoflíkem  
Vypnout: Za-/vypínač stisknout a pustit

**Elektronická předvolba počtu otáček** (obr. 3)

Regulátorem otáček lze požadovaný počet otáček předem nastavit. Ke zvýšení počtu otáček otáčejte regulátorem otáček ve směru PLUS, ke snížení počtu otáček ve směru MINUS. Vhodný počet zdvihů závisí na jednotlivém druhu materiálu a pracovních podmínkách.

Všeobecné podmínky pro řeznou rychlost při třískových pracích platí zde také.

**Výměna pilového listu** (obr. 1)

Před všemi pracemi a výměnou pilového listu děrovku vypnout a vytáhnout zástrčku ze zásuvky.

Příloženým klíčem s vnitřním šestihranem uvolněte šroub na smýkadle (obr. 1). Zasuňte pilový list do vodící drážky mezi zvedací tyč a přidržovací těmen až nadoraz. Šroub příloženým klíčem s vnitřním šestihranem utáhněte. Ozubení pilového listu musí ukazovat ve směru řezání. Dbejte na to, aby pilový list seděl ve vodící drážce zvedací tyče a vodící kládky.

**Přestavení kluzné desky pily**

(Řezy pod úhlem a řezání v blízkosti okraje, obr. 4)  
Pro řezy pod úhlem a šikmé řezy lze kluznou desku pily po uvolnění šroubu na spodní straně oboustranně vykývnout až o 45°. Úhly jsou označeny značícími čárkami 15°, 30° a 45°. Nastavení mezi označenými stupni úhlů je bez problémů možné.

K přestavení úhlu řezu uvolněte šroub (obr. 4) tak dalece, že je právě ještě možné kluznou desku pily posunout.

Nastavte požadovaný úhel a šroub opět utáhněte.

Pro řezání až k okraji může být kluzná deska pily posunuta dozadu. Uvolněte k tomu šroub na spodní straně (obr. 4) a posuňte kluznou desku pily dozadu. Šroub opět utáhněte.

**Odsávání prachu**

Děrovka je vybavena přípojkou pro vysavač. Každý vysavač může být napojen na otvor pro odsávání na zadním konci děrovky. Pokud pro to potřebujete speciální adaptér, spojte se prosím s výrobcem Vašeho vysavače.

**TECHNICKÁ DATA**

Jmenovité napětí:	230 V ~ 50 Hz
Příkon:	520 W
Počet zdvihů :	500 - 3000/min
Výška zdvihů:	16 mm
Hloubka řezu dřeva:	65 mm
Hloubka řezu umělá hmota:	20 mm
Hloubka řezu železo:	8 mm
řez pod úhlem:	až 45°(doleva a doprava)
Hladina akustického tlaku LPA:	86,2 db (A)
Hladina akustického výkonu LWA:	99,2 db (A)
Vibrace aw	6,7 m/s <sup>2</sup>
Ochranná izolace	
Hmotnost	2,1 kg



**1** Výměna pilového listu

Pilový list až nadoraz nasadit do smýkadla a šrouby pevně utáhnout. Pozor: Překontrolujte, jestli pilový list sedí v drážce vodící klacky a smýkadla.

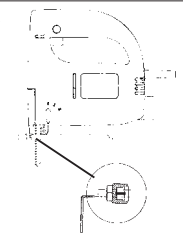

Uvolnění pilového listu: Šroub otáčet doleva.

**4**

Uvolněním šroubu může být kluzná deska pily nastavena doleva a doprava nebo v úhlu až 45°.

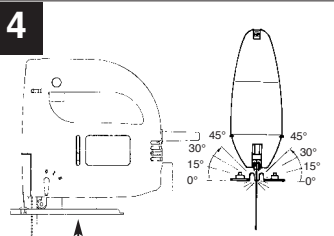

**2**

Za-/vypínač

Západka

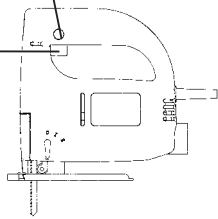

Zapnout: Za-/vypínač stisknout.  
 Trvalý provoz: Za-/vypínač zajistit zajišťovacím knoflíkem.  
 Vypnout: Za-/vypínač stisknout a pustit.

**5**

Řezání dýhovaných dřevotřískových desek:

1. Používat jemné pilové listy
2. Kluznou desku pily nasadit na nepokrytém místě
3. Malý odpor proti posuvu

Protikus

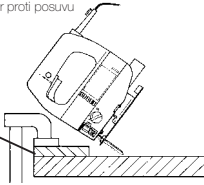

Vybírací řez jen v dřevotřískových deskách a dřevu bez předvrtání. Děrovku tlačít pevně proti protikusu a pomalu pohybovat ve směru řezání.

**3**

Otáčením regulátoru otáček se zvýší počet zdvihů.

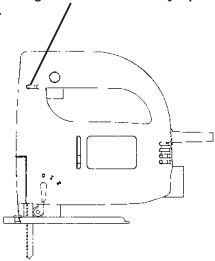

**H****Leírás**

1. Hálózati kábel
2. Rögztógomb
3. Ki / bekapcsoló
4. Recézett fejű csavar a fordulatszám szabályozásához
5. Látásvédő
6. Vezető henger
7. Átváltó az ingalöketre
8. Állítható fűrészszaru
9. Forgácsolás

**Általános biztonsági szabályok és balesetvédelem**

Egy baleset és veszélymentes munka a géppel csakis akkor garantálható, ha a biztonsági szabályokat és a használati utasítást végig olvassa és a benne tartalomzott utasításokat betartja.

- Minden használat előtt vizsgálja meg a gépet, a csatlakozórészt és a hálózati dugót. Csak egy hibátlan és sérületlen géppel dolgozzon. A sérült részeket egy elektromos szakemberrel azonnal ki kell cseréltetni.
- A hálózati dugót mindig húzza ki a dugaszolóaljzattól, ha a gépen dolgozik, ha szerszámot cserél és ha nem használja a gépet.
- A hálózati kábel sérülésének elkerülése végett a hálózati kábelt a géptől mindig hátrafelé vezesse el.
- A szabadban történő munkálatoknál csakis az arra engedélyezett hosszabbítókábelet szabad használni. A használt kábel vezetékének legalább 1,5 mm<sup>2</sup> átmérőjűnek kell lennie. A dugós összekötőknek védőérintkezősnek és a fröccsenő víz ellen védettnek kell lennie.
- Tartsa a gépet biztonságosan és a gyerekek számára elérhetetlen helyen.
- Csiszolásnál, kefélnél és szétválasztásnál viseljen mindig védőszemüveget, biztonsági kesztyűket és egy zajcsökkentő fülvédőt, valamint poros munkáknál pormaszkot.
- Ne hagyjon benne semmilyen bedugott szerszámkulcsot. Bekapcsolás előtt ellenőrizze le, hogy a kulcsok és a beállító szerszámok el vannak távolítva.
- Biztonsága megmunkálendő munkadarabot elcsúszás ellen (odarögzíteni).
- Kő megmunkálásnál (válni vagy csiszolni) egy porleszívót muszáj használni. A porleszívó köpor elszívására engedélyezve kell hogy legyen.
- **Azbeszt tartalmú anyagot nem szabad megmunkálni.**  
A szakmai egyesület megfelelő baleset megelőzési előírását (VBG 119) kérjük figyelembe venni.
- Csakis eredeti pótalkatrészeket használjon.
- Javításokat csakis egy elektronikai szakember végezheti el.
- A munkahelyen a zajkifejtés túllépheti a 85 dB (A). Ebben az esetben az üzemeltetők részére hang- és fülvédő intézkedésre van szükség. Ennek az elektromos szerszámnak a zaját a IEC 59 CO 11, IEC 704, DIN 45635 21- rész, NFS 31-031 (84/537/EWG) szerint méri.
- Ügyeljen egy biztonságos állásra. Kerülje el a nem természetes testtartásokat.
- Elektromos szerszámját ne tegye ki esőnek. Ne használja az elektromos szerszámokat vizes vagy nedves helyen és gyullékony folyadékok közelében sem.
- Ne hordja elektromos szerszámját a hálózati kábelnél fogva. Óvja a hálózati kábelt az olaj, oldószerek vagy éles szélek általi sérülésektől. Ne hordja az elektromos szerszámját a kábelnél fogva.
- Tartsa a munkahelyét rendben.
- A gép hálózatra való csatlakoztatása előtt, győződjünk meg arról, hogy a gép ki van kapcsolva.
- Viseljen megfelelő munkaruhát. Ne viseljen bő ruhát vagy ékszert. Hosszú haj esetén hordjon hajneccot.
- Saját biztonsága érdekében csak a számszámoló tartozékait és toldalék gépeit használja.
- Csak éles és kifogástalan fűrészlapokat használjon. Elgörbített és repedezett fűrészlapokat azonnal ki kell cserélni.
- Kikapcsolás után a fűrészlapot nem szabad oldali ellennyomással lefékezni.
- Ügyeljen egyenletes előretolásra, ez csökkenti a balesetveszélyt és meghosszabbítja a fűrészlap és a szűrőfűrész élettartamát.
- A szűrőfűrész minden használatba vétele előtt tolja az átlátszó látásvédőt le, hogy a forgács és a szlánkok kicsapódását megakadályozza.
- A gépe tisztításához csak egy nedves rongyot használjon. A tisztítására ne használjon agresszív szereket.
- Vizsgálja meg szerszámát, hogy kifogástalanul működik-e. Ha a működésben zavart észlel, akkor vizsgálta meg a szerszámát. Minden karbantartási és inspekciós munkálatot csak egy elektronikai szakembernek vagy az ISC kft.-nek szabad elvégezni.
- A kibocsátott rezgések értéke az 5349-es ISO alapján lett mérve.

## Használati utasítás elektromos szűrőfűrészhez

### ALKALMAZÁS

A szűrőfűrész a megfelelő fűrészlap használatával fa, vas, szinesfém és műanyagok fűrészelésére van előrelátva.

### HASZNÁLATBAVÉTEL

#### Pillanatnyi kapcsolás (2. ábra)

Bekapcsolni: Ki / bekapcsolót nyomni  
Kikapcsolni: Ki / bekapcsolót elengedni

#### Állandókapcsolás

Bekapcsolni: Ki / bekapcsolót nyomni és a nyomott állapotban a rögzítő gombbal megakasztani.  
Kikapcsolni: Ki / bekapcsolót megnyomni és elengedni

#### Elektronikus előzetes fordulatszám választó (3. ábra)

A fordulatszám szabályozóval be lehet előre állítani a kívánt fordulatszámot. Fordítsa a fordulatszám szabályozót a PLUS irányba, hogy a fordulatszámot megnövelje, fordítsa a fordulatszám szabályozót a MINUS irányba hogy a fordulatszámot csökkentse. A megfelelő löketség szám mindig a nyersanyagtól és a munkafeltételektől függ.

Az általános törvények a forgácsoló munkálatokhoz szükséges vágósebességhez itt is érvényesek.

#### Fűrészlapcsere (1. ábra)

A gépen történő minden beavatkozás és fűrészlap csere előtt a szűrőfűrész ki kell kapcsolni és a hálózati dugót a dugaszolóaljzatból kihúzni.

A mellékelt belső hatlapú kulccsal lazítsa meg az ütközőt a csavart (1. ábra). Tolja ütközésig a fűrészlapot a vezetőhoronyba, az emelőrud és a tartófogó közé. Húzza a csavart a mellékelt belső hatlapú kulccsal szorossa. A fűrészlap fogainak a vágás irányba kell mutatniuk. Ügyeljen arra, hogy a fűrészlap az ütköző vezetőhoronyában és a futótárcsában fekvődjön.

#### A fűrészszaru elállítása

(Sarokvágások és szélközeli fűrészelés, 4. ábra)  
Sarokvágásokhoz és ferde fűrészelésekhez a fűrészszarut, az alul levő csavar megmozdítása után, mind-

két oldalra 45° -ig lehet elfordítani. A szögek jelzészonalakkal 15° , 30° és 45° -ra vannak megjelölve. Egy a megjelzett szögletpozíciók közti beállítás minden további nélkül lehetséges.

A vágásszög beállításához lazítsa meg a csavart (4. ábra) annyira, hogy a fűrészszarut éppen még el lehessen tolni. Állítsa a kívánt szögöt be, és húzza a csavart ismét feszre.

A sarokig való fűrészeléshez a fűrészszarut hátra lehet tolni. Ehhez lazítsa meg a csavart az alsó felén (4. ábra) es tolja a fűrészszarut hátra. Húzza a csavart ismét feszre.

#### Porelszívás

A szűrőfűrész egy porszívó csatlakozóval van ellátva. A szűrőfűrész hátsó végén levő elszívó nyílásra minden porszívót rá lehet kapcsolni. Ha ehhez egy speciális adapterre lenne szüksége, akkor lépjen a porszívójának az gyártójával kapcsolatba.

#### TECHNIKAI ADATOK:

Feszültség rendszer:	230 V - 50 Hz
Teljesítményfelvétel:	520 W
Löketség szám:	500 - 3000 / perc
Löketség magasság:	16 mm
Vágásmélység fa:	65 mm
Vágásmélység műanyag:	20 mm
Vágásmélység vas:	8 mm
Sarokvágás:	45° -ig (jobbra és balra)
Hangnyomásmérték LPA:	86,2 dB (A)
Hangteljesítménymérték LWA:	99,2 dB (A)
Vibrálás aw	6,7 m / s <sup>2</sup>
Védőizolálva	
Súly	2,1 kg

**H**

**1 Férészlap csere**

A fűrészlapot ütközésig az ütközőbe belerakni és a csavart feszesre húzni.

**Figyelem:** vizsgálja meg, hogy a fűrészlap a futótárcsa és az ütköző barázdájában fekszik-e.  
**Figyelem:** vizsgálja meg, hogy a fűrészlap a futótárcsa és az ütköző barázdájában fekszik-e.

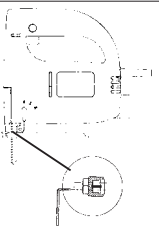

A fűrészlap lazítása:  
 A csavart balra csavarni.

**4**

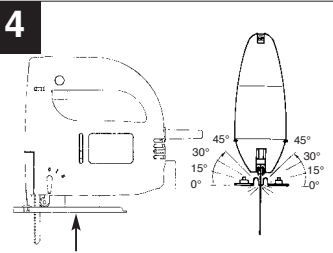

A csavar megmozdítása után a fűrészszarut balra is és jobbra is 45 fokos szögig terjedő tartományba lehet beállítani.

**2**

rögzítőgombbal

Rögzítőgomb  
 Ki- / bekapcsoló

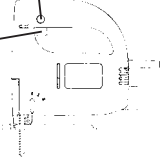

Bekapcsolni: a ki- / bekapcsolót nyomni.  
 Tartós üzem: a rögzítőgombbal a ki- / bekapcsolót biztosítani.  
 Kikapcsolni: a ki / bekapcsolót megnyomni és elengedni

**5**

A fűrész farostlemezek vágása:

1. finom fűrészlapot használni
2. a fűrészszarut a fedőréteg nélküli felületre helyezni
3. enyhe előtolási erőt használni

Ellendarab

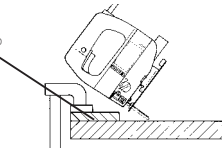

Zsebvágás: előfűrész nélkül csak a préselt lemezekbe és fába. A szűrőfűrészrész erősen az ellendarabnak nyomni, és lassan a vágási irányba mozdítani.

**3**

A fordulatszám szabályzó tekerése által növekszik a löketség.

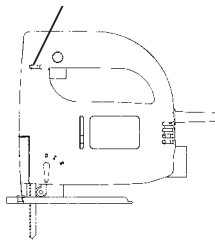

**Opis**

- 1 električni kabel
- 2 zaskočni (fiksni) gumb
- 3 stikalo za vklop in izklop
- 4 narebričen vijak za reguliranje vrtljajev
- 5 zaslon za oči
- 6 vodilni valjček
- 7 preklopnik za nihanje
- 8 premakljivo dno žage
- 9 odsesavanje ostružkov

**Splošna navodila za varno delo in preprečevanje nesreč**

Varno delo brez nesreč in nevarnosti z orodjem je mogoče opravljati le, če ste v celoti prebrali navodila za varno delo in navodilo za uporabo ter ju tudi izvajate.

- pred vsako uporabo kontrolirajte orodje samo, priključni kabel in vtič. Delajte le z brezhibnim in nepoškodovanim orodjem. Poškodovane dele mora zamenjati električar.
- preden začnete kakršna koli dela na orodju in pred vsako menjavo svedra izvlecite električni vtič iz vtičnice, prav tako tudi, ko orodja ne uporabljate.
- da se električni kabel ne bi poškodoval, naj bo vedno zadaj za strojem.
- pri delih na prostem je dovoljeno uporabljati le predpisane kabelske podajške. Minimalni prerez uporabljenih podajševalnih kablov mora biti 1,5 mm<sup>2</sup>. Vtiči morajo imeti zaščitne kontakte in biti zaščiteni pred vodo.
- orodje je potrebno shraniti na varnem mestu, ki je nedosegljivo za otroke.
- pri brušenju, čiščenju in rezanju vedno uporabljajte zaščitna očala, zaščitne rokavice in glušnike, pri prašnih delih pa zaščitno masko za dihanje.
- pazite, da v orodju ne boste pustili ključev za nastavljanje. Pred vklopom preverite, ali so vsi ključki in orodja za nastavljanje odstranjeni.
- material, ki ga boste obdelovali, pred začetkom dela pritrdite, da ne bo mogel drseti.
- pri obdelovanju (razbijanju in brušenju) kamna je potrebno odsesavati prah. Naprava za odsesavanje mora imeti dovoljenje za odsesavanje prahu od kamnin.
- materialov, ki vsebujejo azbest, ni dovoljeno obdelovati. Upoštevajte ustrezna navodila za preprečevanje nesreč (Nemčija: VBG 119) poklicnega združenja.
- uporabljajte le originalne nadomestne dele.
- popravila lahko izvaja le strokovno usposobljen električar.
- hrup na delovnem mestu je lahko večji od 85 db (A).

V tem primeru mora delavec izvajati ukrepe za zaščito pred hrupom in za zaščito sluha. Hrup te električne naprave je izmerjen v skladu z IEC 59 CO 11, IEC 704, DIN 45635, 21. del, NFS 31-031 (84/537/EEC).

- pazite, da boste stali na varnem, ter se izogibajte nenormalnim držam telesa.
- pazite, da električni aparat ne bo na dežju, ter ga ne uporabljajte v mokrih ali vlažnih razmerah in ne v bližini gorljivih tekočin.
- orodja ne nosite na električnem kablju. Pazite, da kabla ne bodo poškodovali olje, razredčila in ostri robovi. Ne nosite orodja na kablju.
- delovno mesto naj bo urejeno in ne v neredu.
- prepričajte se, da je stikalo za vklop izključeno, ko orodje priklapljate v električno omrežje.
- nosite primerna delovna oblačila - brez širokih oblačil in nakita. Če imate dolge lase, si nadenite mrežico za lase.
- zaradi svoje lastne varnosti uporabljajte le originalni pribor in dodatne naprave proizvajalca orodja.
- uporabljajte le ostre in brezhibne liste za žago. Zvite in razpokane liste takoj zamenjajte z novimi.
- po izklopu naprave lista žage ne ustavljajte s pritiskanjem na stran.
- pazite na enakomerno pomikanje, ker to preprečuje nevarnost poškodb ter podaljšuje življenjsko dobo žaginega lista in žage same.
- pred vsakim zagonom žage luknjarice potisnite transparentni ščitnik za oči navzdol, da preprečite izhajanje trsk in iveri.
- orodje čistite le z vlažno krpo. Za čiščenje ne uporabljajte nobenih agresivnih čistil.
- preverite, če Vaše orodje brezhibno deluje. Če so pri delovanju napake, odnesite orodje k strokovnjaku. Vsa vzdrževalna in inspekcijska dela lahko izvala le električar ali podjetje ISC GmbH.
- nihanja/tresljaji so bili izmerjeni v skladu z ISO 5349.

**SLO****Navodilo za uporabo elektronske žage luknjarice****UPORABA**

Žaga luknjarica je namenjena za žaganje lesa, železa, barvnih kovin in plastike, pri čemer je potrebno uporabiti ustrezen žagin list.

**ZAČETEK DELA****Momentno stikalo** (slika 2)

Vkllop: pritisnite stikalo za vklop/izklop  
Izklop: spustite stikalo za vklop/izklop

**Stikalo za neprekinjen vklop**

Vkllop: medtem ko držite stikalo za vklop/izklop pritisnjeno, pritisnite na zaskočni (fiksni) gumb.  
Izklop: pritisnite in spustite stikalo za vklop/izklop

**Predhodno elektronsko nastavljanje števila obratov** (slika 3)

Z regulatorjem števila vrtljajev je mogoče vnaprej nastaviti želeno število obratov (vrtljajev). Če želite povečati število obratov motorja, obrnite regulator s smeri znaka PLUS, za zmanjšanje pa v smer MINUSA. Število je odvisno od obdelovanega materiala in od delovnih pogojev.

Tudi tukaj veljajo splošna pravila za hitrosti rezanja pri delih, kjer nastajajo trske.

**Zamenjava žaginega lista** (slika 1)

Pred kakršnim koli delom na žagi, tudi pred zamenjavo žaginega lista, žago izklopite in električni kabel potegnite iz električne vtičnice.

S priloženim šestkotnim ključem odvijte vijak na dročniku (slika 1). Potisnite žagin list v vodilno zarezo do konca med dvizno cev in držaj. Vijak s priloženim šestkotnim ključem privijte. Zobci na žaginem listu morajo biti obrnjeni v smeri rezanja. Pazite, da se bo žagin list prilegal v vodilno zarezo dročnika in tekalnega valja.

**Spreminjanje nastavitve žaginega dna**

(spodnje vodilne plošče)

(Zajeralni rezi in žaganje blizu roba, slika 4)

Za zajeralno in poševno rezanje je mogoče dno žage (spodnjo ploščo) na obe strani nagniti do 45°, tako da odvijete vijak na spodnji strani. Koti so označeni z oznakami za 15°, 30° in 45°. Seveda je možna tudi nastavitve med označenimi stopinjami/koti.

Za spremembo nastavitve kota rezanja odvijte vijak (slika 4) toliko, da bo spodnjo ploščo ravno še mogoče premakniti. Nastavite želen kot in vijak ponovno pritegnite.

Za žaganje do roba je mogoče spodnjo ploščo potisniti nazaj tako, da odvijete vijak na spodnji strani (slika 4) in potisnete ploščo nazaj. Nato vijak spet privijte.

**Odsesavanje prahu**

Žaga ima priključek za sesalnik za prah. Na ta priključek na zadnji strani žage je mogoče priključiti vsak sealnik za prah. Če je za to potreben poseben adapter (vmesnik), se, prosimo, pozanimajte pri proizvajalcu Vašega sesalnika.

**TEHNIČNI PODATKI**

Nazivna napetost	230 V ~ 50 Hz
Poraba:	520 W
Število dvigov:	500 - 3000/min
Višina dviga:	16 mm
Globina reza pri lesu:	65 mm
Globina reza pri plastiki:	20 mm
Globina reza pri železu:	8 mm
Zajeralni rez:	do 45° (v levo in desno)
Nivo hrupa LPA:	86,2 dB (A)
Moč hrupa LWA:	99,2 dB (A)
Vibracije a <sub>v</sub> :	6,7 m/s <sup>2</sup>
Zaščitna izolacija	
Teža	2,1 kg

**1 Zamenjava lista žage**



List žage do konca potisnite v dročnik in pri-  
vijte vijake.  
**Pozor!** Preverite, ali se  
list  
prilega v žleb tekalnega  
valja in dročnika.

Snemanje lista žage:  
Vijak obrnite v levo.

**4**

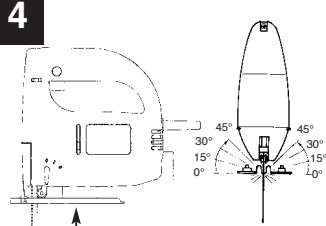

Spodnjo ploščo je mogoče premikati v levo in desno pod  
kotom do 45°, če odvijete vijak.

**2**

Fiksni gumb

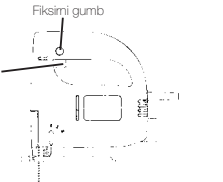

Stikalo za  
vklop/zklop

Vklop:  
Neprekinjen vklop:  
Izklop:

pritisnite na stikalo za vklop/zklop  
fiksirajte stikalo za vklop/zklop z  
zaskočnim/fiksirnim  
gumbom.  
pritisnite in spustite stikalo za  
vklop/zklop

**5**

Rezanje furniranih vpetih plošč:

1. Uporabite fin list za žaganje
2. Spodnjo ploščo žage namestite na  
naprelečeno mesto
3. Narahlo potiskajte naprej

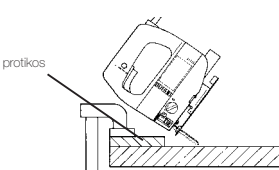

protikos

Žepni rez: le vpete plošče in les brez vnaprejšnjega vrtanja.  
Žago luknjarico trdno pritisnite na protikos in počasi premikajte  
v smeri rezanja.

**3 Hitrost rezanja se povečuje z obračanjem regulatorja.**



## Opis dijelova

1. Mrežni kabel
2. Tipka za trajno uključenje
3. Tipka za uključenje/isključenje
4. Regulator broja okretaja
5. Štitnik za oči
6. Valjak za vođenje
7. Preklopka za odabir oscilacija naprijed-natrag
8. Pomično postolje pile
9. Usisavanje piljevine

## Opće sigurnosne napomene

Siguran rad ovim alatom, bez nesreća i opasnosti, moguć je samo ako ste u cijelosti pročitali ove upute za siguran rad i ako ih se strogo pridržavate.

- Prije svake uporabe provjerite sam alat, mrežni kabel i priključak. Koristite samo besprijekoran i neoštećen alat. Zamjenu oštećenih dijelova preporučite električaru.
- Ako alat nećete koristiti duže vrijeme i prije izvođenja bilo kakvih poslova na alatu, izvucite mrežni priključak iz zidne utičnice.
- Obratite pozornost da se mrežni kabel uvijek nalazi iza alata kako se ne bi oštetio.
- Pri uporabi alata na otvorenom, dozvoljeno je korištenje samo odgovarajućih produžnih kabela. Najmanji presjek kabela mora biti 1.5 mm<sup>2</sup>. Priključci moraju imati zaštitne kontakte i moraju biti zaštićeni od utjecaja vode.
- Čuvajte alat na sigurnom mjestu na kojem ga ne mogu dohvatiti djeca.
- Pri bušenju, rezanju i čišćenju, uvijek koristite zaštitne naočale, zaštitne rukavice i štitnike za uši. Ako se pri radu stvara prašina, koristite zaštitnu masku.
- Obratite pozornost da na alatu ne ostavite ključeve za podešavanje. Prije uključanja provjerite da li su odstranjeni svi ključevi za podešavanje.
- Prije početka rada, učvrstite materijale koje ćete obrađivati kako ne bi došlo do njihovog klizanja.
- Pri obradi kamena (drobljenje i brušenje) potrebno je usisavati prašinu. Aparat za usisavanje mora biti namijenjen za usisavanje kamenog praha.
- Nije dozvoljena obrada materijala koji sadrže azbest. Ravnaite se prema uputama za sprječavanje nesreća (Njemačka: VBG 119).
- Koristite samo originalne rezervne dijelove.
- Popravke smije izvoditi samo stručni električar.
- Buka na radnom mjestu može biti veća od 85 dB(A). U tom slučaju potrebno je pridržavati se propisa o zaštiti od buke i zaštiti sluha. Buka ovog električkog alata je izmjerena u skladu s IEC 59 CO 11, IEC 704, DIN 45635, 21. dio, NFS 31-031 (84/537/EEC).
- Obratite pozornost da pri radu stojite na sigurnoj podlozi i izbjegavajte neprirodne položaje tijela.
- Zaštitite alat od kiše i nemojte ga koristiti na mokrim ili vlažnim mjestima ili u blizini zapaljivih tekućina.
- Nemojte nositi alat tako da ga držite za mrežni kabel. Obratite pozornost da ulje, razrjeđivač ili oštri rubovi ne oštete mrežni kabel.
- Radno mjesto mora uvijek biti čisto.
- Prije nego što utaknete mrežni priključak u zidnu utičnicu, provjerite da li je tipka za uključenje/isključenje u isključenom položaju.
- Nosite primjerenu radnu odjeću - bez širokih odjevnih predmeta. Ako imate dugu kosu, stavite mrežicu za kosu.
- Radi Vaše sigurnosti, koristite samo originalne rezervne dijelove i dodatni pribor proizvođača alata.
- Koristite samo oštre i besprijekorne listove pile. Savijene ili napuknute listove odmah zamijenite novima.
- Nakon isključenja pile, nemojte zaustavljati list pile tako da ga pritišćete sa strane.
- Obratite pozornost na ravnomjerno pomicanje jer ćete na taj način spriječiti ozljede i omogućiti duži vijek trajanja lista pile i samog alata.
- Prije svakog uključanja alata, potisnite štitnik za oči prema dolje kako Vas iveri ili piljevina ne bi ozlijedili.
- Pri čišćenju alata koristite samo vlažnu krpu. Nemojte koristiti nikakva agresivna sredstva za čišćenje.
- Provjerite da li je alat besprijekoran. Ako tijekom rada primijetite da nešto nije u redu, obratite se stručnoj osobi. Sve popravke i provjere alata smije izvoditi samo stručni električar ili ovlaštenu servisera.
- Vibracije su izmjerene u skladu s ISO 5349.



## Upute za uporabu oscilirajuće ubodne pile

### UPORABA

Oscilirajuća ubodna pila je namijenjena za rezanje drveta, željeza, obojenih metala i plastike, pri čemu je potrebno koristiti odgovarajući list pile.

### KAKO ZAPOČETI S RADOM

Tipka za trenutno uključenje/isključenje (slika 2)

Uključenje: Pritisnite tipku za uključenje/isključenje.  
Isključenje: Otpustite tipku za uključenje/isključenje.

Tipka za trajno uključenje

Uključenje: Zadržite pritisnutu tipku za uključenje/isključenje i pritisnite tipku za trajno uključenje.  
Isključenje: Pritisnite i otpustite tipku za uključenje/isključenje.

### Prethodno podešavanje broja okretaja (slika 3)

Pomoću regulatora broja okretaja možete unaprijed odrediti broj okretaja motora. Ako želite povećati broj okretaja, okrenite regulator u smjeru oznake PLUS a za smanjenje broja okretaja, okrenite regulator u smjeru oznake MINUS. Broj okretaja zavisi od materijala kojeg obrađujete i od radnih uvjeta.

Također vrijede i opća pravila za brzinu rezanja materijala kod kojih nastaju trske.

### Zamjena lista pile (slika 1)

Prije zamjene lista pile, kao i prije izvođenja bilo kakvih poslova na alatu, isključite alat i izvucite mrežni priključak iz zidne utičnice.

Pomoću pripadnog šesterokutnog ključa odvijte vijak na vodilici (slika 1). Potisnite list pile u utor vodilice do kraja između pokretne cijevi i držača. Pomoću pripadnog šesterokutnog ključa zategnite vijak. Zupci na listu pile moraju biti okrenuti u smjeru rezanja. Obratite pozornost da je list pile prislonjen uz utor vodilice i utor okretnog valjka.

### Podešavanje postolja (donje ploče)

(Rezanje utora i rezanje blizu ruba, slika 4)  
Za rezanje utora i koso rezanje, postolja se može nagnuti do 45° na obje strane tako da odvijete vijak

na donjoj strani. Kutovi su označeni za 15°, 30° i 45°. Naravno, nagib se može podesiti i između oznaka kutova.

Za podešavanje kuta rezanja, odvijte vijak (slika 4) toliko da možete pomaknuti donju ploču. Podesite željeni nagib i zategnite vijak.

Za rezanje do ruba, donja ploča se može potisnuti prema natrag tako da odvijete vijak na donjoj strani (slika 4) i potisnete donju ploču. Zatim zategnite vijak.

### Usisavanje prašine

Oscilirajuća ubodna pila ima priključak za usisivač za prašinu. Na ovaj priključak na stražnjoj strani možete priključiti usisivač za prašinu. Ako je za priključenje potreban adapter, molimo da zatražite savjet od prodavača usisivača za prašinu.

### Tehnički podaci

Nazivni napon:	230 V ~ 50 Hz
Snaga:	520 W
Brzina:	500 - 3000/min
Visina hoda lista pile:	16 mm
Dubina reza drveta:	65 mm
Dubina reza plastike:	20 mm
Dubina reza željeza:	8 mm
Rezanje utora:	do 45° (u lijevo i desno)
Razina zvučnog tlaka LPA:	86,2 dB (A)
Razina zvučne snage LWA:	99,2 dB (A)
Vibracija a <sub>w</sub> :	6,7 m/s <sup>2</sup>
Zaštitna izolacija	
Masa	2,1 kg

HR

**1** Zamjena lista pile

Potisnite list pile do kraja u vodilicu i zategnite vijak.  
**Pozor!** Provjerite da li je list pile prislomljen uz utor vodilice i utor okretnog valjka.

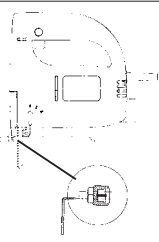

Skidanje lista pile:  
 Okrenite vijak u lijevo.

**4**

Ako odvijete vijak, donja ploča se može pomicati u lijevo ili desno pod kutom do 45A.

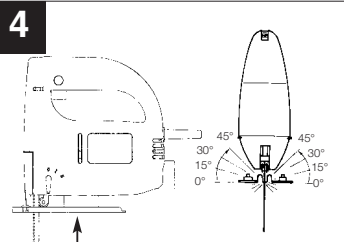

**2**

Tipka za učvršćenje

Tipka za uključenje/isključenje

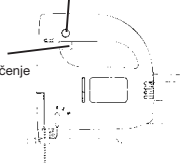

Uključenje: Pritisnite tipku za uključenje/isključenje.  
 Trajno uključenje: Učvrstite tipku za uključenje/isključenje pomoću tipke za trajno uključenje.  
 Isključenje: Pritisnite i otpustite tipku za uključenje/isključenje.

**5**

Rezanje spojenih ploča od furnira:

1. Koristite fini list pile.
2. Donju ploču postavite na nepokriveno mjesto.
3. Lagano pomičite prema naprijed.

Protukomad

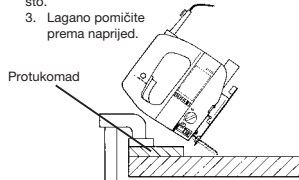

Rezanje utora: Samo učvršćene ploče i drvo bez prethodnog bušenja.  
 Snažno pritisnite oscilirajuću ubodnu pilu prema učvrstnoj dasci i polako je pomičite u smjeru rezanja.

**3**

Brzina rezanja se mijenja zakretanjem regulatora

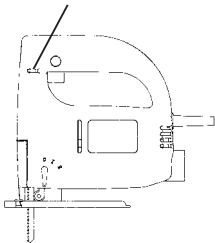

ISC GmbH  
Eschenstraße 6  
D-94405 Landau/Isar

## Konformitätserklärung



- (D)** erklärt folgende Konformität gemäß EU-Richtlinie und Normen für Artikel
- (GB)** declares conformity with the EU Directive and standards marked below for the article
- (F)** déclare la conformité suivante selon la directive CE et les normes concernant l'article
- (NL)** verklaart de volgende conformiteit in overeenstemming met de EU-richtlijn en normen voor het artikel
- (E)** declara la siguiente conformidad a tenor de la directiva y normas de la UE para el artículo
- (P)** declara a seguinte conformidade de acordo com a directiva CE e normas para o artigo
- (S)** förklarar följande överensstämmelse enl. EU-direktiv och standarder för artikeln
- (FIN)** ilmoittaa seuraavaa Euroopan unionin direktiivien ja normien mukaisista yhdenmukaisuutta tuotteelle
- (DK)** erklærer herved følgende samsvar med EU-direktiv og standarder for artikkel
- (RUS)** заявляет о соответствии товара следующим директивам и нормам ЕС
- (HR)** izjavljuje sljedeću uskladenost s odredbama i normama EU za artikl.
- (RO)** declară următoarea conformitate cu linia directoare CE și normele valabile pentru articolul.
- (TR)** ürün ile ilgili olarak AB Yönetmeliğindeki ve Normları gereğince aşağıdaki uygunluk açıklar masını sunar.
- (GR)** δηλώνει την ακόλουθη συμφώνια σύμφωνα με την Οδηγία ΕΕ και τα πρότυπα για το προϊόν
- (I)** dichiara la seguente conformità secondo la direttiva UE e le norme per l'articolo
- (UK)** attesterer følgende overensstemmelse i henhold til EU-direktiv og standarder for produkt
- (CZ)** prohlašuje následující shodu podle směrnice EU a norem pro výrobek.
- (H)** a következő konformitást jelenti ki a termékek-re vonatkozó EU-irányvonalak és normák szerint
- (SL)** rojasnjuje sledečo skladnost po smernici EU in normah za artikel.
- (PL)** deklaruje zgodność wymienionego poniżej artykułu z następującymi normami na podstawie dyrektywy WE.
- (SK)** vydáva nasledujúce prehlásenie o zhode podľa smernice EÚ a noriem pre výrobok.
- (BG)** декларира следното съответствие съгласно директивите и нормите на ЕС за продукта.

### Stichsäge PS 520 E

- |  |  |
|--|--|
| <input checked="" type="checkbox"/> 98/37/EG             | <input type="checkbox"/> 87/404/EWG  |
| <input checked="" type="checkbox"/> 73/23/EWG_93/68/EEC  | <input type="checkbox"/> R&TTED 1999/5/EG  |
| <input type="checkbox"/> 97/23/EG                        | <input type="checkbox"/> 2000/14/EG: $L_{WM} = \quad \text{dB}; L_{WA} = \quad \text{dB}$<br>$P = \quad \text{kW}$ |
| <input checked="" type="checkbox"/> 89/336/EWG_93/68/EEC | <input type="checkbox"/> 95/54/EG:   |
| <input type="checkbox"/> 90/396/EWG                      | <input type="checkbox"/> 97/68/EG:   |
| <input type="checkbox"/> 89/686/EWG                      |  |

EN 60745-1; EN 60745-2-10; EN 55014-1; EN 55014-2;  
EN 61000-3-2; EN 61000-3-3

Landau/Isar, den 02.05.2005

*Brunhölzl*  
Brunhölzl  
Leiter Produkt-Management

*Karay*  
Karay  
Produkt-Management

Art.-Nr.: 43.206.51 I.-Nr.: 01013  
Subject to change without notice

Archivierung: 4320620-32-4155050-E

# GARANTIEURKUNDE

Wir gewähren Ihnen fünf Jahre Garantie gemäß nachstehenden Bedingungen. Die Garantiezeit beginnt jeweils mit dem Tag der Lieferung, der durch Kaufbeleg, wie Rechnung, Lieferschein oder deren Kopie, nachzuweisen ist. Innerhalb der Garantiezeit beseitigen wir alle Funktionsfehler am Gerät, die nachweisbar auf mangelhafte Ausführung oder Materialfehler zurückzuführen sind. Die dazu benötigten Ersatzteile und die anfallende Arbeitszeit werden nicht berechnet.

**Ausschluss:** Die Garantiezeit bezieht sich nicht auf natürliche Abnutzung oder Transportschäden, ferner nicht auf Schäden, die infolge Nichtbeachtung der Montageanleitung und nicht normgemäßer Installation entstanden. Der Hersteller haftet nicht für indirekte Folge- und Vermögensschäden. Durch die Instandsetzung wird die Garantiezeit nicht erneuert oder verlängert. Bei Garantieanspruch, Störungen oder Ersatzteilbedarf wenden Sie sich bitte an.

ISC GmbH - International Service Center  
 Eschenstraße 6 · D-94405 Landau/Isar (Germany)  
 Info-Tel. 0190-145 048 (62 Ct/Min.) · Telefax 0 99 51-26 10 und 52 50  
 Service- und Infoserver: <http://www.isc-gmbh.info>

## ☞ ZÁRUČNÍ LIST

Záruční doba začíná dnem koupě a činí 5 rok.  
 Záruka bude poskytnuta v případě chybného provedení nebo vady materiálu a funkčnosti.  
 K tomu potřebné náhradní díly a pracovní doba budou účtovány.  
 Záruka se nevztahuje na následné škody.

Váš zákaznický servis

## ☞ Garanciaokmány

A garancia időtartama 5 év és a vásárlás napjával kezdődik.  
 A szavatosság csak a kivételes hiányokra vagy az anyagi és működési hibákra terjed ki.  
 A szükséges pótalkatrészeket és a munkaidőt nem számítjuk fel.  
 Nem szavatolunk a másodlagos károkért.  
 Az Ön vevőszolgálati partnere.

## ☞ GARANCIJSKI LIST

Garancijski rok začne teči z dnem nakupa in znaša 5 leti.  
 Garancija velja za pomanjkljivo izvedbo ali napake na materialu ali pri delovanju. Uporabljeni rezervni deli in eventualni porabljeni čas za delo se ne obračunajo.  
 Garancije za posledično škodo ni.  
 Vaša kontaktna oseba v servisni službi

## ☞ JAMSTVO

Jamstveni rok počinje teći danom kupnje i traje 5 godine.  
 Jamstvo se odnosi na greške u montaži, materijalu i na nepravilno funkcioniranje. Troškovi rezervnih dijelova i rada snosi davatelj jamstva.  
 Jamstvo se ne odnosi na posljedice netočete.  
 Oviartteni servis

## ☞ GARANTIEURKUNDE

Die Garantiezeit beginnt mit dem Tag des Kaufes und beträgt 5 Jahre.  
 Die Gewährleistung erfolgt für mangelhafte Ausführung oder Material- und Funktionsfehler.  
 Die dazu benötigten Ersatzteile und die anfallende Arbeitszeit werden nicht berechnet.  
 Keine Gewährleistung für Folgeschäden.  
 Ihr Kundendienstansprechpartner

Technische Änderungen vorbehalten  
 Technical changes subject to change  
 Sous réserve de modifications  
 Technische wijzigingen voorbehouden  
 Salvo modificaciones técnicas  
 Salvaguardem-se alterações técnicas  
 Förbehåll för tekniska förändringar  
 Oikeus teknisiin muutoksiin pidettävään  
 Der tages forbehold for tekniske ændringer  
 Ο κατασκευαστής διατηρεί το δικαίωμα τεχνικών αλλαγών  
 Con riserva di apportare modifiche tecniche  
 Techniske ændringer forbeholdes  
 Technické změny vyhrazeny  
 Technikai változások jogát fenntartva  
 Tehnične spremembe pridržane.  
 Zastrzega się wprowadzanie zmian technicznych  
 Se rezervă dreptul la modificări tehnice.  
 Teknik değişiklikler olabilir

---

---

---

---

---

---

---

---

---

---

---

---

---

---

---

---

---

---

---

---

---

---

---

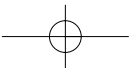

- (D)** ISC GmbH  
Eschenstraße 6  
**D-94405 Landau/Isar**  
Tel. (0190) 145 048, Fax (099 51) 2610 u. 5250
- (A)** Hans Einhell Österreich Gesellschaft m.b.H.  
Mühlgasse 1  
**A-2353 Guntramsdorf**  
Tel. (02236) 53516, Fax (02236) 52369
- (CH)** Fubag International  
St. Gallerstraße 182  
**CH-8405 Winterthur**  
Tel. (052) 2358787, Fax (052) 2358700
- (GB)** Einhell UK Ltd  
Morpeth Wharf  
Twelve Quays  
Birkenhead, Wirral  
**CH 41 1NG**  
Tel. 0151 6491500, Fax 0151 6491501
- (F)** Pour toutes informations ou service après  
vente, merci de prendre contact avec votre  
revendeur.
- (NL)** Einhell Benelux  
Veldsteen 44  
**NL-4815 PK Breda**  
Tel. 076 5986470, Fax 076 5986478
- (B)** Einhell Benelux  
Veldsteen 44  
**NL-4815 PK Breda**  
Tel. 076 5986470, Fax 076 5986478
- (E)** Comercial Einhell S.A.  
Antonio Cabezon, N° 83 Planta 3a  
**E-28034 Fuencarral Madrid**  
Tel. 91 7294888, Fax 91 3581500
- (P)** Einhell Iberica  
Rua da Aldeia , 225 Apartado 2100  
**P-4405-017 Arcozelo VNG**  
Tel. 022 0917500 Fax 022 0917527
- (I)** Einhell Italia s.r.l.  
Via Marconi, 16  
**I-22070 Beregazzo (Co)**  
Tel. 031 992080, Fax 031 992084
- (DK)** Einhell Skandinavia  
**(S)** Bergsøvej 36  
**(N)** **DK-8600 Silkeborg**  
Tel. 087 201200, Fax 087 201203
- (FIN)** Sähkötalo Harju OY  
Korjaamokatu 2  
FIN-33840 Tampere  
Tel. 03 2345000, Fax 03 2345040
- (PL)** Einhell Polska sp. Z.o.o.  
Ul. Miedzyleska 2-6  
**PL-50-554 Wroclaw**  
Tel. 071 3346508, Fax 071 3346503
- (H)** Einhell Hungaria Ltd.  
Vajda Peter u. 12  
**H 1089 Budapest**  
Tel. 01 3039401, Fax 01 2101179
- (TR)** Semak  
makina ticaret ve sanayi ltd. sti.  
Altay Cesme Mah. Yasemin Sok. No: 19  
**TR 34843 Maltepe - Istanbul**  
Tel. 0216 4594865, Fax 0216 4429325
- (RO)** Novatech S.R.L.  
Bd.Lasar Catargiu 24-26  
S.C. A Ap. 9 Sector 1  
**RO 75 121 Bucharest**  
Tel. 021 4104800, Fax 021 4103568
- (CZ)** Poker Plus S.R.O.  
Areal Vu Bechovice  
Budava 10B  
**CZ-19011 Praha - Bechovice 911**  
**Tel.+Fax 02579 10204**
- (BG)** Einhell Bulgarien  
34 A, Stefan Stambolov Str.  
Apt. 4  
**BG 9000 Varna**  
Tel. 052 605254, Fax 052 605822
- (SI)** Luma Trading d.o.o.  
Ljubljanska 39  
**SLO-4000 Kranj**  
Tel- 064 355330, Fax 064 2355333
- (HR)** Einhell Croatia d.o.o.  
Velika Ves 2  
**HR 49224 Lepajci**  
Tel 049/342 444, Fax 049 342-392
- (YU)** MP Trading d.o.o.  
Cika Ljubina 8/IV  
**YU 11000 Beograd**
- (GR)** An. Mavrofidopoulos S.A.  
Technical & Commercial company  
12, Papastratou & Asklipiou Str.  
**GR 18545 Piräus**  
Tel 0210 4136155, Fax 0210 4137692
- (RUS)** Bermas  
Altufyevskoye shosse, 2A  
**RUS 127273 Moscow**  
Tel 095 3639580, Fax 095 3639581