

 **Sisä- ja ulkolaitteen käyttöohje**

PR KLIMA[®]
Klimageräte

Kaksiosainen ilmastointilaitte

 **Viite:**

Vain oikea sijoituspaikka, asiantunteva asennus ja oikein suoritettu käyttöönotto takaavat tämän korkealaatuisen tuotteen täyden toimivuuden.

Ehkäise toimintahäiriöt varmistamalla asiantuntijan apu sijaintipaikan valinnassa, asennuksessa ja käyttöönotossa.

Emme voi ottaa mitään vastuuta tuotteen virheellisen käsittelyn aiheuttamista häiriöistä tai puutteellisesta jäähdytystehosta.

Laitteiston ilmastointi- ja sähkötekni- sen asennuksen ja käyttöönoton saavat suorittaa ainoastaan kyseisten alojen ammattiliikkeet.

Mikäli laitteisto siirretään toiseen paikkaan tai poistetaan käytöstä, saavat purkamisen sekä hävittämisen suorittaa ainoastaan sähkö- ja ilmastointialan ammattiliikkeet.



Art.-Nr.: 23.651.66

I.-Nr.: 01016

SPLIT **850 C**

Turvallisuusmääräykset

- Lue turvallisuusmääräykset ennen laitteen käyttöä.
- Näissä kohdissa esitetään erittäin tärkeitä varotoimenpiteitä, joita tulee myös noudattaa.
- Säilytä käyttöohje huolella, kun olet lukenut sen.
- Varmista, että laskujohto on liitetty asianmukaisesti. Muuten saattaa vettä tulla yli.
- **Varoitus!**
Älä käytä jatkojohtoja tai mitään jakorasioita. Tulipalon vaara voi aiheutua huonosta sähköliitännästä, huonosta eristyksestä tai sallitun jännitteen ylittämisestä.
- **Poista verkkopistokkeesta kaikki lika ja työssä se tukevasti paikalleen. Likaiset pistokkeet saattavat aiheuttaa tulipalon tai sähköiskun.**
- **Varoitus!**
Älä irroita verkkopistoketta vielä laitteen käydessä.
- Älä anna viileän ilman puhaltua pitempään suoraan itseesi päin.
- Sammuta laite välittömästi ja irroita verkkopistoke, jos käytössä ilmenee jotain epätavallista (esim. palonkärä). Ilmoita tästä huoltopalveluliikkeeseesi.
- Älä työnnä sormeja tai tikkua ilman syöttö- tai päästöaukkoihin.
- Älä yritä korjata ilmastointilaitetta itse. Ota joka tapauksessa yhteyttä huoltopalveluun.
- Älä irroita verkkopistoketta johdosta vetämällä. Pidä verkkopistokkeesta tiukasti kiinni ja vedä se irti pistorasialasta, muuten saattaa johto vahingoittua liitäntäkohdasta.
- Ennen laitteen puhdistusta tulee se sammuttaa ja verkkopistoke irroittaa.
- Älä paina katkaisimia märin käsin.
- Älä puhdistaa ilmastointilaitetta vedellä.
- Älä aseta kasveja tai eläimiä sellaiseen paikkaan, joka on suoraan viileän ilman virtaus suunnassa. Tämä ei ole hyväksi kasveille tai eläimille.
- Älä käytä helposti syttyviä puhdistusaineita. Siitä voi aiheutua tulipalo tai vääristymiä.
- Jos ilmastointilaitetta käytetään yhdessä muiden lämmityslaitteiden kanssa, tulee ilma uudistaa tuuletamalla aika ajoin. Muuten uhkaa hapenpuutteen kehittyminen.
- Älä käytä laitetta luvattomiin käyttötarkoituksiin. Älä pane elintarvikkeita, tarkkuusinstrumentteja, kasveja, eläimiä, maaleja yms. laitteen päälle.
- Älä pidä laitteiston lähetyvillä mitään palavia esineitä, jotka saattavat joutua suoraan ulos puhallettavaan ilmavirtaan.
- Irroita verkkopistoke, jos laitetta ei käytetä pitempään aikaan. Pölykertymät saattavat

aiheuttaa tulipalon.

- Älä nouse ulkolaitteen päälle äläkä aseta mitään sen päälle.
- Älä käytä horjuvaa tai ruostunutta alustaa.
- Älä käytä laitetta liian pitkään ovien ja ikkunoiden ollessa auki tai kun ilman kosteus on hyvin korkea. Jos ilmastointilaitte käy pitempään jäähdytysmoodilla ilman kosteuden ollessa korkea (yli 80%), saattaa laitteesta tipahdella lauhdevettä.
- Älä nouse horjuvalle telineelle, kun otat laitteen pois seinäkiinnikkeestä.
- Varmista, että lauhdevesi pääsee virtaamaan esteettä pois. Jos lauhdeveden virtaus on huono, saattaa tästä aiheutua vesivahinkoja.
- Älä kosketa sisälaitteen metalliosia ottaessasi ilmansuodatinta pois. Voit loukata itsesi.
- Älä asenna laitetta sellaiseen huoneeseen, jossa palavien kaasujen vuotaminen on mahdollista. Vuotanut kaasu voi kerääntyessään tiivistyä ja aiheuttaa räjähdyksen.
- Sammuta laite ja irroita verkkopistoke ukonilman aikana. Sähköosat saattaisivat muuten vahingoittua.
- Maadoitusliitäntä!
- Verkkojohtoon (pistokkeeseen) on asennettu maadoitusjohdin, älä siis vaihda pistoketta toiseen.
- Suosittelemme vuotovirtavarokkeen asentamista sähköturvallisuuden takaamiseksi.
- Anna valtuutetun sähköalan ammattiliikkeen suorittaa laitteiston sähköasennus.
- Anna itse valitsemasi huoltoliikkeen tai ilmastointialan ammattiliikkeen suorittaa laitteen ilmastointitekniinen asennus.
- Väärä asennus saattaa aiheuttaa tapaturmia ja tavaravahinkoja.

2. Toimituksen laajuus

- 1 kpl sisälaitte (laatikko 1, tuotenro 23.653.96)
- 1 kpl ulkolaitte (laatikko 2, tuotenro 23.653.97)
- 1 kpl asennustarvikkeet (yksityiskohdat sivulla 14)

3. Tekniset tiedot

Jäähdytysteho*	2500 W
Energianhyödynnyssuhde* D (EER 2,62 / COP -)	
Ilmamäärä	420 m ³ /h
Poistettu kosteus	1,0 l/h
Ajastin	24 h
Käyttöjännite	220 - 240 / 50 V ~ Hz
Nimellistehonotto, jäähdytys	1150 W
Virranotto jäähdytykseen*	960 W
Nimellisvirranotto, jäähdytys	4,6 A
Kompressori	Rullamäntä
Käynnistysvirta	23 A
Käyttöulkolämpötila, jäähdytys °C	+21 - +43 (DB)
Nesteen johto Ø A	6 mm
Imujohto Ø A	9,52 mm
Mukana toimitetun jäähdytysaineletkun pituus	4 m
Jäähdytysaineletkun pituus kork.	10 m
Korkeusero sisä- ja ulkolaitteen välillä kork.	5 m
Jäähdytysaine	R 407 C
Jäähdytysaineen täyttömäärä	500 g
Jäähdytysaineen lisäysmäärä 5 m alkaen:	20 g/m
Äänen painetaso:	
Sisäpuoli	≤ 37 dB (A)
Ulkopuoli	≤ 52 dB (A)
Mitat:	
sisälaite	71 x 25 x 18 cm
ulkolaite	72 x 43 x 26 cm
Paino:	
sisälaite	7 kg
ulkolaite	25 kg

* tiedot standardin EN 14511 mukaan

Huomautus: Laitteessa SPLIT 850 C ei ole lämmitystoimintoa.

4. Osien kuvaus:

○ Sisälaite

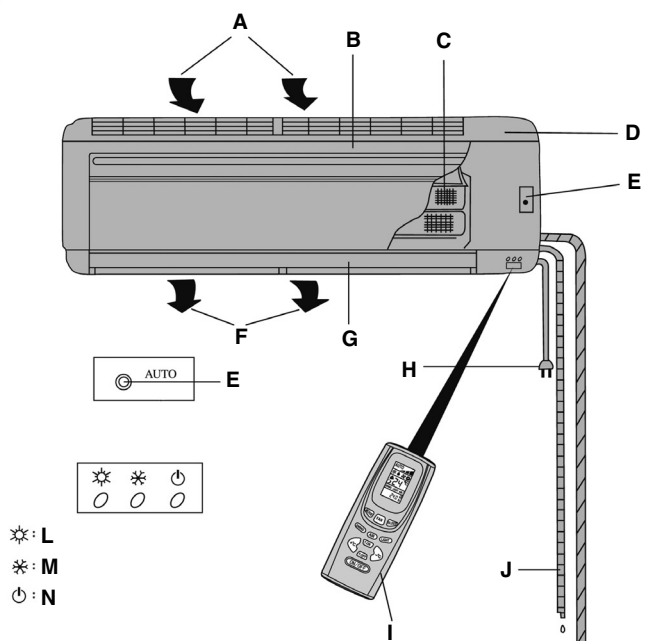

○ Ulkolaite

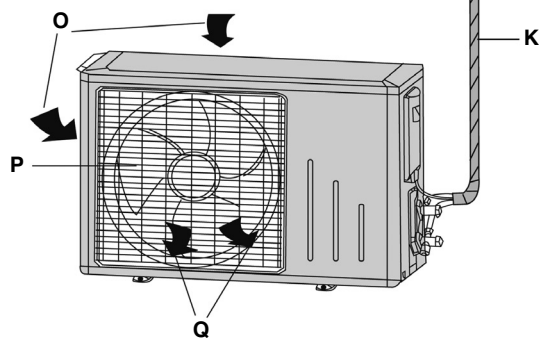

Kuvan Osien kuvaus selostukset:

A: Ilman syöttöaukko

B: Kansi

C: Ilmansuodatin

D: Kotelo

E: Automaattiajon hätäkatkaisin

F: Ilman päästöaukko

G: Lamelli

H: Verkkojohto

I: IP-kauko-ohjain

J: Lauhdevesiletku

K: Jäähdytysainejohto

L: Lämmitys (ei koske mallia SPLIT 850 C)

M: Jäähdytys / kosteudenpoisto

N: Toimintanäyttö

O: Ilman sisääntulo

P: Ilman poistoritilä

Q: Ilmanpoisto

5. Kauko-ohjaimen valmistelu

Paristojen pano sisään

1. Avaa paristolokeron kansi.
 2. Pane kaksi uutta paristoa paikalleen. Ota ehdottomasti oikea napaisuus huomioon. (paristojen + / -).
 3. Sulje paristolokeron kansi.
- Radiosignaalin ulottuvuus on n. 8 m
 - Kun näppäintä ON/OFF painetaan, niin sisälaitteesta kuuluu äänimerkki 1-2 kertaa, sillä osoitetaan laitteen vastaanottaneen signaalin.
 - Jos äänimerkkiä ei tule, paina näppäintä uudelleen.
 - Käsittele kauko-ohjainta huolella, älä pudota sitä äläkä laske sitä kosteaan paikkaan, muuten tästä aiheutuu toimintahäiriöitä.
 - Kun kauko-ohjaimen signaali heikkenee tai kauko-ohjaimessa oleva näyttö hämmenee huonosti luettavaksi, tulee paristot vaihtaa **heti** uusiin.
 - Paristojen oikeanapaisuus kauko-ohjaimessa on ensiarvoisen tärkeää.
 - Molempien paristojen tulee aina olla uusia ja samaa valmistetta.

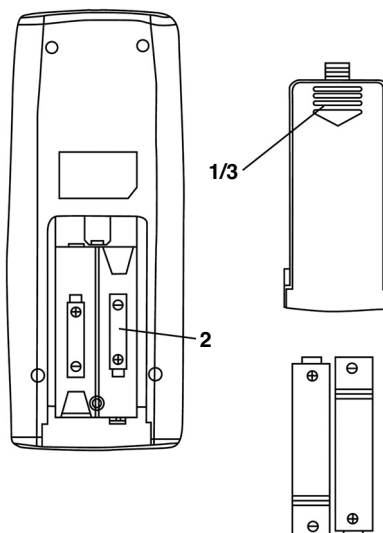

6. Kauko-ohjaimen toimintakuvaus

Näppäinten merkitykset

- 1 Näppäin „Mode / käyttötapa“
 - 2 Näppäin „Fan / tuulettimen nopeus“
 - 3 Näppäin „Sleep / unitoiminto“
 - 4 Näppäin „Swing / automaattinen, vaakasuora lamellien säätö“
 - 5 Näppäin „+°C / lämpötilan korotus“
 - 6 Näppäin „-°C / lämpötilan alennus“
 - 7 Näppäin „T-ON / Laitteen ajastinkäynnistys“
 - 8 Näppäin „T-OFF / Laitteen ajastinsammutus“
 - 9 Näppäin „ON/OFF / Laite päälle / pois“
- Näppäimillä „AIR“ ja „LIGHT“ ei ole toimintoa

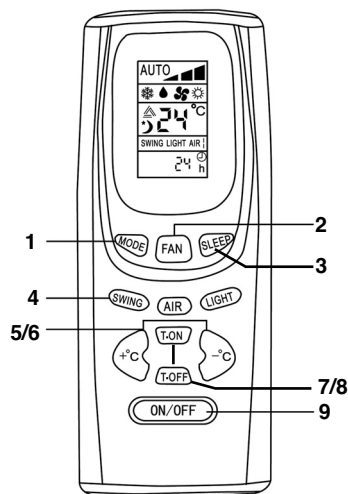

Näyttö

- 1 Näyttö „Tuulettimen nopeus“
- 2 Näyttö „Käyttötapa“
- 3 Näyttö „Lämpötila“
- 4 Näyttö „Unitoiminto“
- 5 Näyttö „Lamellien säätö“
- 6 Näyttö „Ajastin“

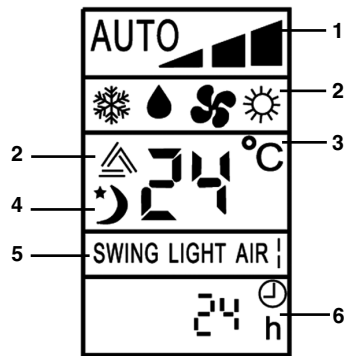
**Kauko-ohjain – lyhyt kuvaus****1 Näppäin „Mode / käyttötapa“**

Tällä näppäimellä voit valita eri käyttötavat. Joka painalluksella käyttötapa vaihtuu:

Automaatti -> Jäähdytys -> Kuivatus -> Tuuletin -> Lämmitys

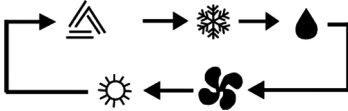

Huomautus: Laitteessa SPLIT 850 C ei ole lämmitystoimintoa.

2 Näppäin „Swing / automaattinen, vaakasuora lamellien säätö“

Paina näppäintä 1x lamellien sähkökäyttöistä, vaakasuoraa säätöä varten. Ilman virtaus kytetään ylös- / alaspäin. Painamalla kahdesti voit lukita lamellit tähän asentoon.

3 Näppäin „+°C / lämpötilan korotus“ ja „-°C / lämpötilan alennus“

Kun painat näppäintä „+°C“ yhden kerran, niin säädetty lämpötila nousee 1°C kerrallaan. Kun painat näppäintä „-°C“ kerran, niin säädetty lämpötila laskee 1°C kerrallaan.

Lämpötilaa voit säätää kauko-ohjaimella käyttötavoissa „Jäähdytys“, „Kuivatus“ ja „Lämmitys“ lämpötila-alueella 16°C – 30°C.

Käyttötavoissa „Automaatti“ ja „Tuuletin“ ei lämpötilaa voi säätää.

4 Näppäin „Fan / tuulettimen nopeus“

Joka painalluksella tuulettimen nopeus vaihtuu seuraavassa järjestyksessä:

Automaattinen tuulettimen nopeus -> Hidas -> Keskinopea -> Nopea

**5 Näppäin „ON/OFF / Laite päälle / pois“**

Käynnistä ja sammuta laite tästä

6 Valodiodinäyttö

Kaikki säädöt näytetään tässä.

7 Näppäin „Sleep / unitoiminto“

Kun painat näppäintä 1x, niin unitoiminto kytketään päälle.

Kun painat näppäintä 2. kerran, niin toiminto kytketään jälleen pois.

8 Näppäin „T-ON / Laitteen ajastinkäynnistys“

Tällä näppäimellä voit asettaa laitteen käynnistymään automaattisesti alueella 0,5 h – 24 h.

9 Näppäin „T-OFF / Laitteen ajastinsammutus“

Tällä näppäimellä voit asettaa laitteen sammumaan automaattisesti alueella 0,5 h – 24 h.

Viite:

Näppäimillä „AIR“ ja „LIGHT“ ei ole toimintoa, eikä niitä painettaessa laitteessa tapahdu mitään muutoksia.

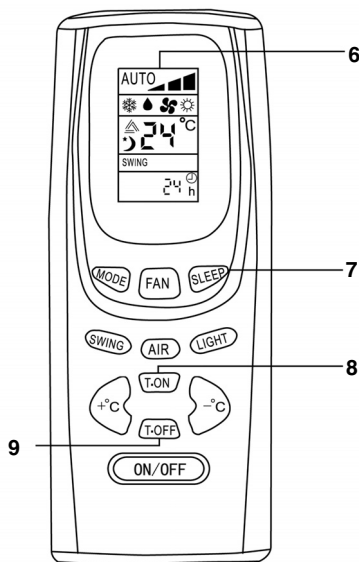
**Käyttötavat****A) Käyttötapa Jäähdytys**

1. Paina näppäintä „ON/OFF“ laitteen käynnistämiseksi.
2. Paina näppäintä „MODE“, kunnes näyttöön tulee käyttötavan „Jäähdytys“ merkki.
3. Paina näppäintä „Swing“ yhden kerran. Ilman virtaus kytketään ylös- / alaspäin. Painamalla kahdesti voit lukita lamellit tähän asentoon.
4. Paina näppäintä „FAN“ valitaksesi tuulettimen nopeuden. Automaattinen tuulettimen nopeus -> Hidas -> Keskinopea -> Nopea
5. Paina näppäintä „+°C“ tai „-°C“ säätääksesi lämpötilan haluamaasi arvoon.

Ohjeita!

- Käyttötapa Jäähdytys toimii vain silloin, kun säädetty huoneen lämpötila on alhaisempi kuin senhetkinen huoneen lämpötila. Kun säädetty huoneen lämpötila saavutetaan, niin ulkolaitteen kompressori pysähtyy. Sisälaitteen kiertotuuletin pitää ilman edelleen kiertämässä huoneessa.
- Säädetyt huoneen lämpötilan ei tulisi olla enemmän kuin 5°C ulkolämpötilaa alhaisempi (esimerkki: ulkolämpötila 30°C, ihanteellinen huoneen lämpötila 25°C).
- Huoneen lämpötilan voi säätää kauko-ohjainta käyttäen 16°C – 30°C väliselle alueelle.
- Mitä korkeampi ulkolämpötila on, sitä korkeampi on mahdollinen sisälämpötila

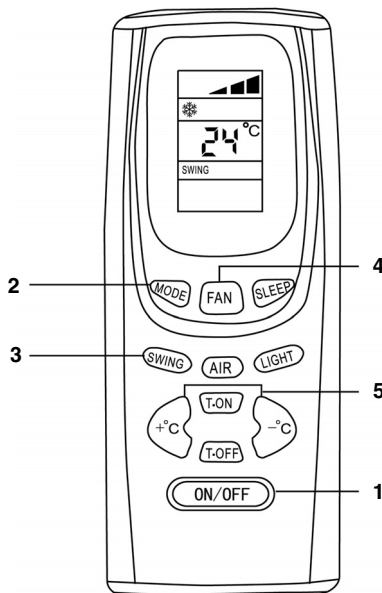

B) Käyttötapa Kuivatus

1. Paina näppäintä "ON/OFF" laitteen käynnistämiseksi.
2. Paina näppäintä „MODE“, kunnes näyttöön tulee käyttötavan „Kuivatus“ merkki.
3. Paina näppäintä „Swing“ yhden kerran. Ilman virtaus kytketään ylös- / alaspäin. Painamalla kahdesti voit lukita lamellit tähän asentoon.
4. Paina näppäintä „+°C“ tai „-°C“ säätääksesi lämpötilan haluamaasi arvoon.

Ohjeita!

- Käyttötapa „Kuivatus“ toimii vain, kun säädetty huoneen lämpötila poikkeaa senhetkisestä huoneen lämpötilasta +/- 2°C verran.
- Jos käytettävissä „Kuivatus“ säädetty huoneen lämpötila on yli 2°C korkeampi kuin huoneen senhetkinen lämpötila, niin kompressori ja ulkolaitteen tuuletin pysähtyvät. Sisälaitteen kiertotuuletin sammuu samalla.
- Jos käytettävissä „Kuivatus“ säädetty huoneen lämpötila on yli 2°C alhaisempi huoneen senhetkinen lämpötila, niin laite käy käytettävällä Jäähdytys.
- Huoneen lämpötilan voi säätää kauko-ohjainta käyttäen 16°C – 30°C väliselle alueelle.

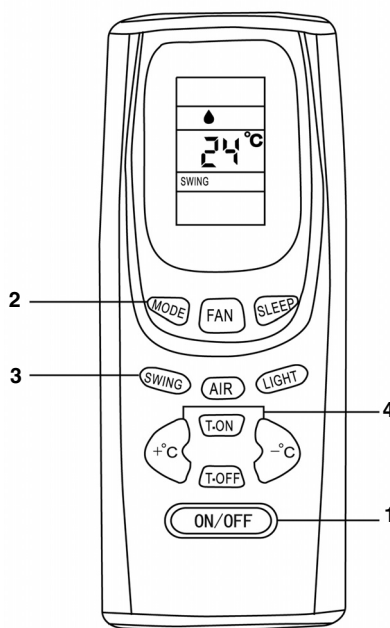
**C) Käyttötapa Automaatti**

1. Paina näppäintä "ON/OFF" laitteen käynnistämiseksi.
2. Paina näppäintä „MODE“, kunnes näyttöön tulee käyttötavan „Automaatti“ merkki. Kulloisestakin huoneen lämpötilasta riippuen laite valitsee automaattisesti käyttötavan Jäähdytys tai Tuuletin.
3. Paina näppäintä „FAN“ valitaksesi tuulettimen nopeuden Automaattinen tuulettimen nopeus -> Hidas -> Keskinopea -> Nopea

Ohjeita!

- Käytettävissä „Automaatti“ on huoneen lämpötila jäähdytystoiminnoissa säädetty kiinteästi arvoon 25°C. Näitä lämpötiloja ei voi muuttaa.
- Jos käytettävällä „Automaatti“ tämänhetkinen huoneen lämpötila on alueella 23°C – 26°C, niin laite toimii tuulettimena ilman jäähdytystehoa.
- Jos käytettävällä „Automaatti“ tämänhetkinen huoneen lämpötila on korkeampi kuin 26°C, niin laite toimii jäähdytyksellä.

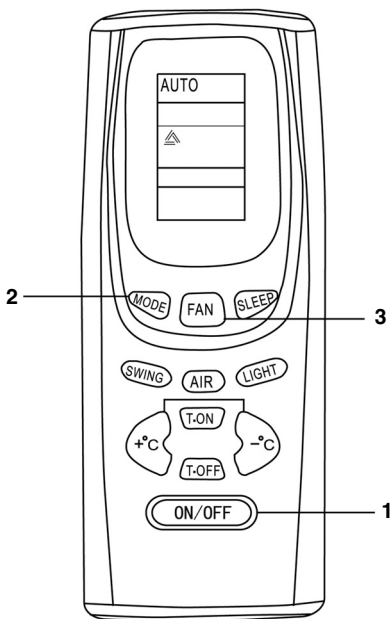

D) Unitoiminto

1. Paina näppäintä „ON/OFF” laitteen käynnistämiseksi.
2. Paina näppäintä „MODE”, kunnes näyttöön tulee haluamasi käyttötavan „Jäähdytys” tai „Kuivatus” merkki
3. Paina näppäintä „Swing” yhden kerran. Ilman virtaus kytketään ylös- / alaspäin. Painamalla kahdesti voit lukita lamellit tähän asentoon.
4. Paina näppäintä „FAN” valitaksesi tuulettimen nopeuden Automaattinen tuulettimen nopeus -> Hidas -> Keskinopea -> Nopea
5. Paina näppäintä „+°C” tai „-°C” säätääksesi lämpötilan haluamaasi arvoon.
6. Paina näppäintä „Sleep” kytkeäksesi unitoiminnon päälle.

Ohjeita!

- Jos unitoiminnossa on säädetty käyttötapa Jäähdytys tai Kuivatus, niin säädetty huoneen lämpötila nousee liiallisen kylmenemisen välttämiseksi ensimmäisen tunnin aikana 1°C verran tai kahden tunnin aikana 2°C verran.

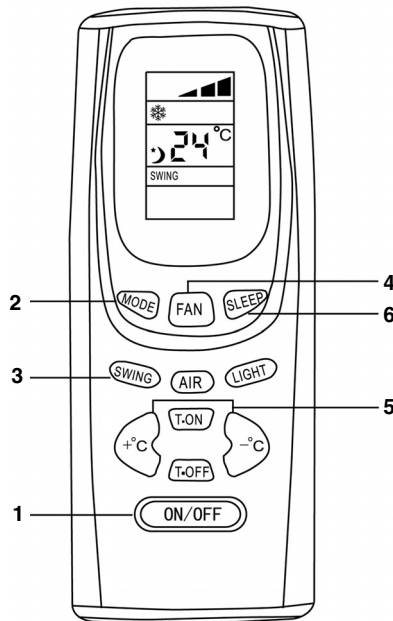
**E) Ajustimen säädöt (aikakellosäätö, jolla laite käynnistyy ja sammuu automaattisesti)****1. Näppäin „T-ON / Laitteen ajastinkäynnistys”**

Tällä näppäimellä laite käynnistyy automaattisesti määräaikana. Edellytyksenä on, että laite on liitetty jännitteensyöttöön. Joka painalluksella ajansäätö muuttuu 0,5 tunnin verran alueella 0,5 – 24 tuntia. Kytke „Laitteen ajastinkäynnistys” jälleen pois painamalla näppäintä vielä kerran sen jälkeen kun näyttöön tulee „24h”, tai kytkemällä laitteen pois päältä näppäimellä „ON/OFF”.

2. Näppäin „T-OFF / Laitteen ajastinsammutus”

Tällä näppäimellä laite sammuu automaattisesti määräaikana. Edellytyksenä on, että laite on kytketty toimimaan. Joka painalluksella ajansäätö muuttuu 0,5 tunnin verran alueella 0,5 – 24 tuntia. Kytke „Laitteen ajastinsammutus” jälleen pois painamalla näppäintä vielä kerran sen jälkeen kun näyttöön tulee „24h”, tai kytkemällä laitteen pois päältä näppäimellä „ON/OFF”.

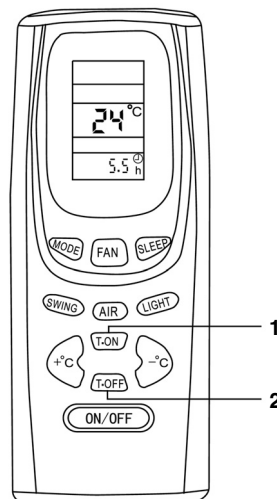

7. Sisälaitteen säädöt

Vasemman- ja oikeanpuoleinen virtaussuunta voidaan säätää käsin.

Tee säädöt ennen kuin käynnistät laitteen. Käytön aikana säleet värisevät ja sormesi voivat jäädä niitten väliin puristuksiin.

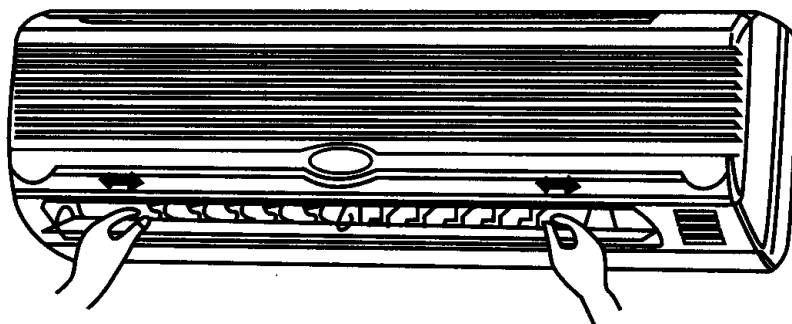

Jos kauko-ohjain ei toimi (hätkäyttö)

Mikäli kauko-ohjain ei toimi (paristot tyhjentyneet tai toimintahäiriö), käytä hätäkatkaisinta.

- Laite on kytketty pois. Kun hätäkatkaisinta on painettu, niin laite kytkeytyy automaattikäytölle. Säleikönsäätö toimii samoin automaattikäytöllä.
- Laite on päällä: kun hätäkatkaisinta painetaan, sammuu laite.

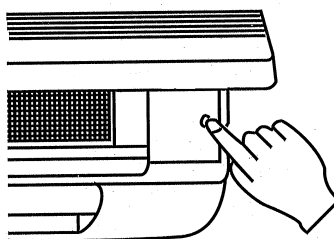

8. Puhdistusohjeet

Huomio:

Kytke laite pois päältä ja irroita verkkopistoke ennen jokaista puhdistusta. Tuulettimien suuri käyntinopeus saattaa aiheuttaa tapaturmia.

Puhdista sisälaite ainoastaan pehmeällä rievulla.

Älä käytä bensiiniä, ohennusaineita, hankausjauhetta, puhdistusaineita jne., koska ne saattavat vahingoittaa laitetta. und ggf. zu reinigen.

Hoito-ohjeet

1. Puhdista ilmansuodatin ja pane se takaisin paikalleen alkuperäiseen asentoonsa.
2. Sisä- ja ulkolaitteen syöttö- ja päästöliitännöiden tulee olla avoinna, niitä ei saa peittää / tukita.

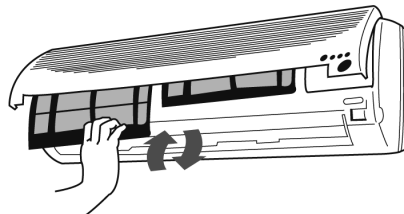

Hoitotoimenpiteet

Ennen puhdistusta:

Irroita verkkopistoke.

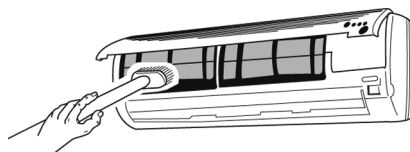

9. Yleiset ohjeet eise

Ongelma	Syy
Käynnistysnäppäimen painamisen jälkeen laite ei ole mikrosuorittimen takia käynnistynyt vielä 3 minuutin kuluttua.	Tämä ei ole häiriö, vaan kompressorin suojaustoimenpide. Pyydämme olemaan kärsivällinen vielä jonkun aikaa.
Kuuluu nakshtelevia ääniä.	Tämä ei ole häiriö. Tällaisia jännitysääniä syntyy, kun etusivun levy kutistuu ja laajenee lämpötilan erojen vuoksi.
Huoneessa on omituinen haju.	Tämä ei ole häiriö: Ilmastointilaitteen kautta kiertävät myös seinien, tapettien, koolattiamattojen, huonekalujen, vaatteiden sekä savun ilmaan päästämät hajuaineet.
Kuulet veden virtausääntä.	Tämä ei ole häiriö. Kysymyksessä on todennäköisesti jäähdytysnesteen laajeneminen ilmastointilaitteessa.

Jos ilmastointilaitetta ei käytetä pitempään aikaan:

1. Anna tuulettimen käydä ensin 3-4 tunnin ajan, jotta laitteen sisäpuoli kuivuu täysin. Säädä lämpötila mahdollisimman korkeaksi niin kauan kuin tuuletin käy.
2. Sammuta laite ja irroita verkkopistoke.

Huomio:

Irraita verkkopistoke myös aina silloin, kun laitetta ei käytetä pitempään aikaan. Pölykertymät saattavat aiheuttaa tulipalon.

3. Ota paristot pois kauko-ohjaimesta.

10. Häiriöt

Tarkasta seuraavat kohdat, ennen kuin otat yhteyttä tekniseen asiakaspalveluun:

Laite ei käy. Tarkasta seuraavat kohdat:

1. Onko pistorasiassa verkkojännitettä?
2. Tarkasta pistorasian varoke!
3. Onko ajastin kytketty päälle?

Laite ei jäähdytä tyydyttävästi!

Tarkasta seuraavat kohdat:

1. Onko lämpötila säädetty sopivaksi?
2. Onko ilmansuodatin likainen? Puhdista se ja pane se takaisin paikalleen.
3. Ovatko ulkolaitteen ulos- ja sisääntulot tukkiutuneet?
4. Onko unitoiminto ehkä säädetty päiväsaikaan

päälle?

5. Ovatko sisä- ja ulkolaitteen väliset liitännät tiiviit? Onko järjestelmässä riittävästi jäähdytysainetta? Tässä tapauksessa ota yhteyttä tekniseen asiakaspalveluun.

Kauko-ohjain ei toimi!

(Huomio: se toimii vain 8 m:n alueella sisälaitteen etupuolella.)

1. Ovatko paristot vielä hyvät? Vaihda ne uusiin!
2. Onko paristot pantu oikein paikalleen? Tarkasta oikea napaisuus!

Sähkökatkon tullessa tarkasta seuraavat kohdat:

Paina sähkökatkon jälkeen PÄÄLLE/POIS-näppäintä.

Jos et voi poistaa häiriötä ylläolevat kohdat tarkastettuasi, sammuta laite ja ota yhteyttä tekniseen asiakaspalveluun.

Seuraavat sivut on tarkoitettu alan ammattihenkilöille.

11. Tärkeitä asennusohjeita

Sisälaitteiston asennuspaikan valinta

- Ilman virtausta ei saa estää.
- Jäähdytetyn ilman tulee jakautua huoneen kaikkiin osiin.
- Vakiovarusteisena on sisä- ja ulkolaitteen suurin välimatka 4 m.
- Asenna laite lujaan seinään, jotta vältät tärinän.
- Vältä asentamasta laitetta suoraan auringonpaisteeseen.
- Huolehdi lauhdeveden esteettömästä poisvalumisesta.

Ulkolaitteiston asennuspaikan valinta

- Voimakkaatkaan tuulenpuuskat eivät saa vaikuttaa laitteen toimintaan.
- Huolehdi hyvästä tuuletuksesta ja pölyttömyydestä, suoraa sateen vaikutusta ja auringonsäteitä tulee välttää.
- Huolehdi siitä, että käyttöäänät ja ulosvirtaava ilma eivät aiheuta naapureille häiriötä.
- Asenna laite tukevalle alustalle, jotta vältät voimakkaamman melun ja tärinän.
- Vältä sellaisia paikkoja, joissa saattaa esiintyä helposti syttyvää kaasua tai vuotoja.
- Laitteiston asennusjalat tulee kiinnittää huolellisesti alustaan, mikäli laitteisto asennetaan paljon niitä korkeammalle.

Huomio

Ota yksinkertaisesti yhteyttä huoltopalveluliikkeeseemme. Se käsittelee tiedustelusi mahdollisimman nopeasti ja asentaa laitteistosi asiantuntevasti.

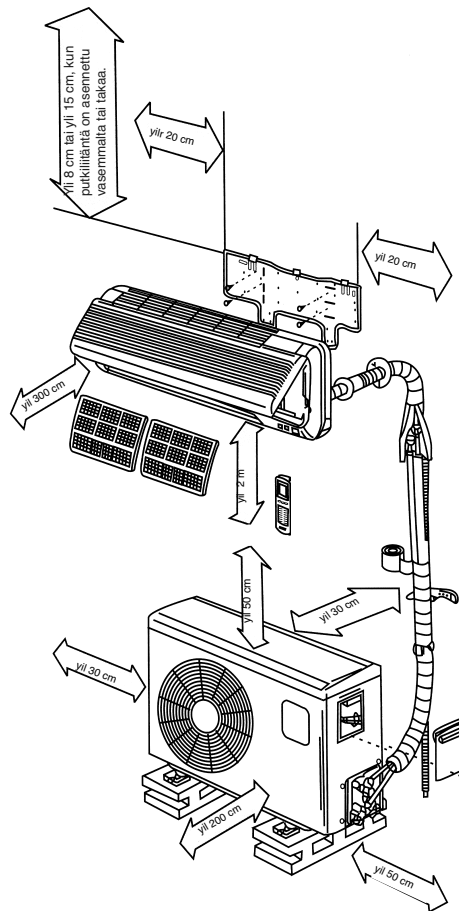

12. Asennustarvikkeet

Tarkasta ennen asennuksen aloittamista, että asennustarvikkeet ovat täysilukuiset.

1 kpl sisälaitteen asennuslevy

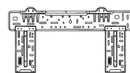

1 kpl infrapunakauko-ohjain



2 kpl paristoja (tyyppi AAA 1,5V)

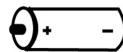

10 kpl ruuveja ST 4,2x25



1 kpl lauhdevesiletku (pituus = 2 m)



1 kpl tiivistemassa

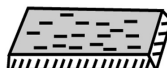

1 kpl muurinläpäisytulppa



1 kpl muovipäälystysnauha



1 kpl jäähdytysainejohto (pituus = 4 m)



1 kpl putken eristys (Ø 35 x 500 mm)



13. Asennusohjeet:

Varmista, että käytettävissä oleva verkkojännite vastaa laitteen tyyppikilvessä annettuja verkkojännitetietoja.

- Varusta laite omalla varokkeellaan.
- Anna sähköalan ammattiliikkeen suorittaa sähköasennus.
- Anna itse valitsemasi huoltoliikkeen tai ilmastointialan ammattiliikkeen suorittaa laitteen ilmastointitekniinen asennus.
- Virheellinen asennus voi aiheuttaa tapaturmia tai tavaravahinkoja.
- Käytä asennuksen aikana kuulo- ja näkösuojuksia sekä työkasineitä.

Sähköliitäntää koskevat ohjeet!

Sähköliitäntään saa suorittaa ainoastaan paikallisen sähkölaitoksen hyväksymä sähköalan ammattihenkilö. Laitteisto tulee suojata erillisellä varokkeella. Valitse riittävän suuri liitäntäjohdon läpimitta. Kelta-vihreää johdinta saa käyttää ainoastaan suojajohtimena eikä missään tapauksessa virtaa johtavana johtimena. Jos laite liitetään kiinteästi sähköverkkoon, tulee se varustaa erotuslaitteella (esim. LS-katkaisimella), jossa on vähintään 3 mm välimatka sähköverkkoon. Ensin tulee liittää sisälaitteen sähkölaitteet ulkolaitteeseen ja sitten vasta koko laitteisto verkkovirtaan. Varmista, että koko laitteisto on jännitteetön. Huolehdi siitä, että asennuksen aikana ei laitteista voi epähuomiossa käynnistää.

1. Asennuspaikan valinta

Sisäpuolella oleva laite

1. Ilman syöttö- ja päästöaukkoja ei saa peittää, jotta ilma voidaan levittää koko huoneeseen.
2. Asenna sisäpuolella oleva laite niin, että välimatka seinän läpi ulkopuolella olevaan laitteeseen on suhteellisen lyhyt.
3. Huolehdi siitä, että laskuletku voidaan vetää ulos ilman taitteita tai nousua.
4. Vältä paikkoja, jotka ovat lämmönlähteen vierellä tai joissa on korkea ilmankosteus tai helposti syttyvää kaasua.
5. Valitse paikka, joka on riittävän tukeva asennusta varten, jotta laitteeseen ei kehity tärinää.
6. Tarkasta, että asennus on tehty asiantuntevasti ja siististi.
7. Huolehdi siitä, että myöhempiä korjauksia ja huoltotoimia varten on riittävästi tilaa.
8. Laite tulee asentaa vähintään 1 m etäisyydelle muista sähkölaitteista ja sähköasennuksista,

kuten esim. televisiosta, radiosta, tietokoneesta tms.

9. Valitse sellainen paikka, jossa laitteen suodatin on helposti poistettavissa puhdistusta tai vaihtoa varten.

Ulkopuolella oleva laite

1. Valitse sellainen paikka, jossa käyntiääni ja ilmanpäästöt eivät häiritse naapureita.
2. Valitse sellainen paikka, jossa on saatavana riittävä määrä syöttöilmaa.
3. Ilman otto- ja päästöaukkoja ei saa peittää.
4. Paikan tulee olla riittävän vakaa asennusta ja tärinän ehkäisyä silmälläpitäen.
5. Siinä ei saa olla helposti syttyvän kaasun tai korroosion aiheuttaman kaasuvuodon vaaraa.
6. Tarkasta, että asennus on suoritettu voimassaolevien määräysten mukaisesti.

Huomaa:

Seuraavat tekijät saattavat aiheuttaa häiriöitä. Ota näistä kohdista selvää ammattiliikkeestäsi, jotta myöhemmin ei esiinny näitä häiriöitä.

Seuraavia sijoituspaikkoja tulee välttää

- öljyn (koneöljyn) varastointipaikat
- suolapitoiset paikat
- rikkipitoisten lähteiden paikat, esim. terveyskylpyalueilla
- paikat, joissa käytetään radiolähettä tai vahvistinantenneja, hitsauslaitteita tai lääkinnällisiä laitteita.
- paikat, joissa ulkolaitteeseen kohdistuu suora auringonpaiste. Tarvittaessa tulee ulkolaitteelle asentaa varjostin. Varjostin ei saa ehkäistä ilman virtausta.
- lämpöä tai höyryä kehittävien laitteiden lähellä olevat paikat
- paikat, joissa kehittyy paljon pölyä
- yleisöpalvelupaikat
- muunlaisia epätavallisia ominaisuuksia omaavat paikat

Huomio!

- Ilman poistopuhallussuunnan tulisi olla sama kuin yleisin tuulensuunta.
- Älä koskaan asenna laitetta paikkoihin, joissa on syövyttävää ilmaa.
- Noudata vähimmäisetäisyyksiä (kts. tärkeitä asennusohjeita).
- Sisä- ja ulkopuolella olevien laitteiden asennuksen saa tehdä vain pystyasentoon.

2. Sisälaitteen asennus

Asennusohjeita tulee ehdottomasti noudattaa

2.1 Ennen asennusta

- Valitse sisälaitteen sijoituspaikka (noudata edellä olevia paikanvalintaohjeita)
- Vertaa käytettävissä olevaa verkkojännitettä laitteen tyyppikilvessä annettuun jännitteeseen. Jännitteen tulee olla sama.
- Jäähdytysainejohdoissa tulee olla niihin tehtaalla laitettu eristys.

2.2 Asennuslaatan kiinnitys

- Sisäpuolelle asennettavan laitteen asennuslaatta tulee kiinnittää seinään vaakasuoraan. Noudata ehdottomasti annettuja välimatkoja. Merkitse ja poraa kiinnitysreiät ja ruuvaa asennuslaatta paikalleen kiinni vaaroin ja ruuvein. Tarkasta, että seinän ja asennuslaatan väliin ei jää tyhjää tilaa, jotta sisälaitteeseen ei kehity tärinää.

2.3 Seinän läpimenon poraaminen

- Poraa seinään johtojen läpimenoreikä 65 mm porakruunulla sisältä ulospäin niin, että se laskee n. 5° kulmassa ulospäin.

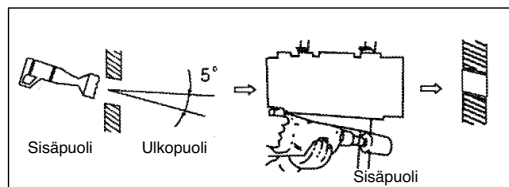

2.4 Lauhdeveden laskuletkun asennus

- Veden laskuletku tulee vetää ulospäin laskeutuvaksi. Huolehdi ehdottomasti siitä, ettei siihen synny mutkia tai taitteita. Laskuletkun pää ei saa päätyä sellaiseen astiaan, joka saattaa täyttyä vedellä. Jos laskuletkuun jää vettä, voi tästä aiheutua vesivahinkoja.
- Työnnä toinen laskuletku sisälaitteessa olevan laskuletkun liitosnysään. Kiinnitä liitoskohta eristysnauhalla. Tarkasta, että liitoskohta on tiivis. Kierrä eristysnauhaa seinän läpimenokohdalla olevan laskuletkun osan ympärille ja lisäksi vielä n. 10 cm matkalle seinän läpimenoreiän sisä- ja ulkopuolelle ulottuviin osiin.

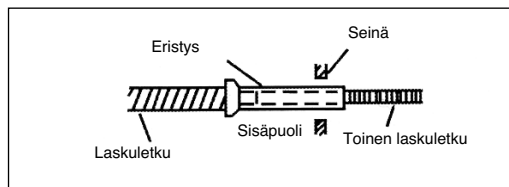

16

2.5 Sisälaitteen sähköliitäntä

Huomaa, että sähköliitännän saa tehdä ainoastaan vastuullisen sähkölaitoksen hyväksymä sähköalan ammattihenkilö.

- Avaa sisälaitteen luukku.
- Ota sähköliitännän kansi (1) pois.
- Liitä sisälaitteen ja ulkolaitteen välinen liitäntäjohto kuvan mukaisesti verkkopinteesiin. Vedä sitten liitäntäjohto taaksepäin sisälaitteen kotelon takasivulle ja pane liitännän kansi takaisin paikalleen.
- Sulje sisälaitteen luukku.

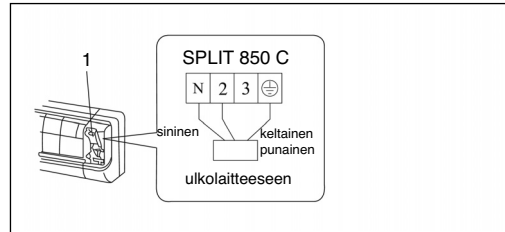

2.6 Jäähdytysnestejohdojen liittäminen sisälaitteeseen

- Vedä jäähdytysaineletkut sisälaitteesta ulkolaitteeseen.
- Ota sisälaitteen jäähdytysaineliitoskappaleesta sekä vastaavassa jäähdytysainejohdossa olevat muovitulpat pois.
- Aseta jäähdytysainejohdon ruuviliitos suoraan sisälaitteessa olevien kierteiden päälle.
- Ruuvaa ensimmäiset kierret käsin vastapäivään.
- Käytä sitten sopivia leuka-avaimia ja ruuvaa ruuviliitokset tiukkaan kiinni. Tähän käytettävän vääntömomentin löydät seuraavasta taulukosta. Tarkasta se vääntömomenttiavaimen avulla.

SPLIT 850 C

Ø 6 mm putki = 15 - 20 Nm

Ø 9,5 mm putki = 31 -35 Nm

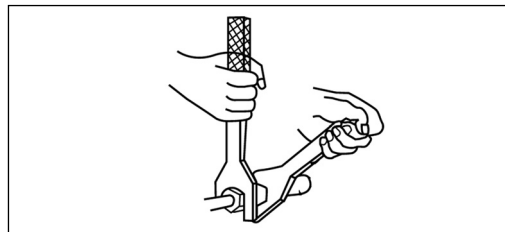

2.7 Johtojen paketoiminen

- Ole tarkkana, ettei verkkoliitäntäjohtoa vedetä ulos. Kaikkien putkien, sähköjohtojen ja veden laskuletkun ympärille tulee kietoa mukana toimitettu suojusnauha. Riippuen siitä, vedetäänkö johdot laitteesta oikealle vai vasemmalle, tulee sisälaitteesta poistaa vastaavien läpivetoaukkojen suojukset.

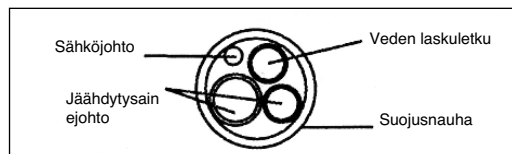

2.8 Sisälaitteen loppuasennus

- Vie paketoituidut johdot seinän läpimenoaukosta ulos
- Ripusta sisälaitteeseen ylempiin koukkuihin ja napsauta se paikalleen alaosaan koukkuihin
- Paketoituidut johdot asetetaan sisälaitteen kotelon ja seinän väliin. Eristä paketoituidut johdot lämpöeristeellä, jotta niihin ei synny lauhdevettä.
- Pane seinän läpimenoaukkojen suojukset puolikkaat sisäpuolelle seinän läpimenoaukkojen päälle.

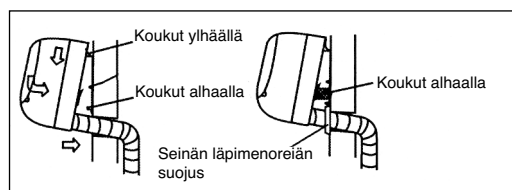

3. Ulkolaitteen kiinnittäminen

Asennusohjeita tulee ehdottomasti noudattaa

3.1 Ennen asennusta

- Valitse ulkolaitteen sijoituspaikka (noudata edellä olevia paikanvalintaohjeita)
- Vertaa käytettävissä olevaa verkkojännitettä laitteen tyyppikilvessä annettuun jännitteeseen. Jännitteen tulee olla sama.
- Sisä- ja ulkolaitteen välimatka voi olla korkeintaan 4 m mukana toimitettuja varusteita käyttäen.
- Jos ulkolaitteita on asennettu korkeammalle kuin sisälaitteita, huolehdi siitä, että jäähdytysainejohdot tehdään mutka, joka on alempana kuin sisälaitteen alareuna.
- Pane tiivistemassa seinämuurin ja putkijohtimien väliin.
- Työnnä seinämläpimenoaukko ulkopuolelta johtopakettiin päälle.

3.2 Ulkolaitteen asennus

- Ulkolaitteita voidaan kiinnittää vaarain ja ruuvein maahan tai seinälevyyn (esim. saatavana erikoisvaruste, tuotenro 23.651.56). Käytä tässä apuna laitteen kotelossa olevia porausreikiä.

4. Jäähdytysainejohdon liitäntä

4.1 Tärkeitä ohjeita

- Huomaa, että jäähdytysaineita ei saa päästää ympäristöön.
- Jäähdytysaineiden asiantuntematon käsittely saattaa aiheuttaa terveydellisiä haittoja. Käytä oman turvallisuutesi vuoksi työkaluja ja suojalaseja aina kun käsittelet jäähdytysaineita.
- Työpaikalla tulee aina olla hyvä tuuletus. Tupakointi ei ole sallittu.
- Laitetta ei saa käyttää ilman liitettyjä jäähdytysainejohdot, koska se vahingoittuisi silloin heti.
- Anna valtuuttamamme huoltoliikkeen tai itse valitsemasi ilmastointialan ammattiliikkeen suorittaa laitteen jäähdytysainejohdot ja laitteiston käyttöönotto.

Huomio

1. Anna ainoastaan alan ammattiliikkeiden suorittaa huoltotoimet. Pyydä tätä varten meiltä luettelo sopivista liikkeistä.
2. Jos sisälaitteen ja ulkolaitteen välinen jännitteellinen liitäntäjohto vahingoittunut, ota yhteyttä sähköalan ammattiliikkeeseen.
3. Jos verkkoliitäntäjohto on vahingoittunut, tulee sähköalan ammattihenkilön vaihtaa se uuteen.
4. Viite:
 - a) Jäähdytysaineletkun suurin pituus perusmallissa on 4 metriä.
 - b) Jos ulkolaitteen asennuspaikka on sisälaitteen paikkaa ylempänä, niin jäähdytysainejohdot tulee tehdä mutka, joka on alempana kuin sisälaitte.

5. Sähköliitäntä

Viite: Sähköliitännän saa suorittaa ainoastaan sähköalan ammattihenkilö.

- Ota ulkolaitteen liitännän suojusta pois.
- Liitä sähköjohto kuvan mukaisesti, ota huomioon suojajohtimien liitäntä.
- Varmista sähköjohto vedonestonsinkillä ulkolaitteeseen.
- Pane ulkolaitteen liitännän suojusta takaisin paikalleen.

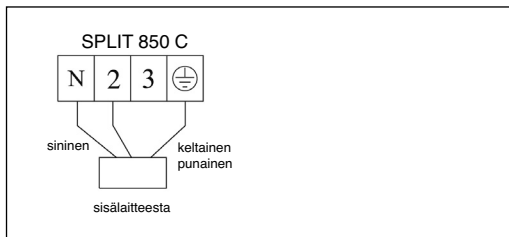

14. Käyttöönotto

Valtuutetun asiantuntijan tulee suorittaa käyttöönotto, ja tästä tulee laatia pöytäkirja.

Toimintatarkastus ja koekäyttö

Toimintatarkastus käynnistetään sisälaitteesta.

Sisälaite toimii tässä tavallisella jäähdytyskäytöllä.

Seuraavat kohdat tarkastetaan:

- Jäähdytysainejohtojen tiivys.
- Kompressorin ja tuulettimien tasainen käynti.
- Kylmän ilman päästö sisälaitteesta ja lämpimän ilman päästö ulkolaitteesta.
- Sisälaitteen ja kaikkien ohjelmien kulun toimintatarkastus.

ISC GmbH
Eschenstraße 6
D-94405 Landau/Isar

Konformitätserklärung



- D** erklart folgende Konformitat gema EU-Richtlinie und Normen fur Artikel
- GB** declares conformity with the EU Directive and standards marked below for the article
- F** dclare la conformit suivante selon la directive CE et les normes concernant l'article
- NL** verklaart de volgende conformiteit in overeenstemming met de EU-richtlijn en normen voor het artikel
- E** declara la siguiente conformidad a tenor de la directiva y normas de la UE para el artculo
- P** declara a seguinte conformidade de acordo com a directiva CE e normas para o artigo
- S** foklarar foljande overensstammelse enl. EU-direktiv och standarder for artikeln
- FI** ilmoittaa seuraavaa Euroopan unionin direktiivien ja normien mukaista yhdenmukaisuutta tuotteelle
- N** erklarer herved følgende samsvar med EU-direktiv og standarder for artikkel
- BG** заявяет о соответствии товара следующим директивам и нормам EC
- HR** izjavljuje sljedeu uskladenost s odredbama i normama EU za artiki.
- RO** declara urmatoarea conformitate cu linia directoare CE i normele valabile pentru articolul.
- TR** urn ile ilgili olarak AB Yonetmelikleri ve Normları gereince aaıdaki uygunluk aıkla masını sunar.
- GR** ηλώνει την ακολουθη συμφωνία συμφωνα με την Οδηγία EE και τα προτυπα για το προϊόν

- I** dichiara la seguente conformita secondo la direttiva UE e le norme per l'articolo
- GB** attesterer folgende overensstemmelse i henhold til EU-direktiv og standarder for produkt
- CZ** prohlauje nasledujcı shodu podle smrnice EU a norem pro vyrobek.
- H** a kovetkez konformitast jelenti ki a termkekere vonatkoz EU-iranyvonalak s normak szerint
- SK** pojasnuje sledeo skladnost po smernici EU in normah za artikel.
- PL** deklaruje zgodnoc wymienionego ponizej artykuu z nastpujacymi normami na podstawie dyrektywy WE.
- SR** vydava nasledujuce prehlasenie o zhode poda smernice EU a noriem pre vyrobok.
- BG** декларира следното съответствие съгласно директивите и нормите на ЕС за продукта.
- UKR** заявяє про вiдповiднiсть згiдно з Директивою ЄС та стандартами, чинними для даного товару
- EE** deklareerib vastavuse jargnevatele EL direktiivi dele ja normidele
- LT** deklaruoja atitikti pagal ES direktyvas ir normas straipsniui
- CS** izjavljuje sledeci konformitet u skladu s odred bom EZ i normama za artiki
- LV** Atbilstības sertifikāts apliecina zemāk minēto preu atbilstību ES direktīvām un standartiem
- IS** Samramisyfirlysing stafestir eftirfarandi samrami samkvamt reglum Evropubandalagsins og stolum fyrir vurur

Klima-Splitanlage SPLIT 850 C

- | | |
|--|---|
| <input type="checkbox"/> 98/37/EG | <input type="checkbox"/> 87/404/EWG |
| <input checked="" type="checkbox"/> 73/23/EWG_93/68/EEC | <input type="checkbox"/> R&TTED 1999/5/EG |
| <input type="checkbox"/> 97/23/EG | <input type="checkbox"/> 2000/14/EG: |
| <input checked="" type="checkbox"/> 89/336/EWG_93/68/EEC | <input type="checkbox"/> 95/54/EG: |
| <input type="checkbox"/> 90/396/EWG | <input type="checkbox"/> 97/68/EG: |
| <input type="checkbox"/> 89/686/EWG | |

**EN 55014-1; EN 55014-2; EN 61000-3-2; EN 61000-3-3;
EN 60335-1+A11; EN 60335-2-40; EN 50366**

Landau/Isar, den 23.10.2006

Weichselgartner
General-Manager

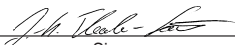
Sievers
Product-Management

Art.-Nr.: 23.651.66 I.-Nr.: 01016
Subject to change without notice

Archivierung: 2365165-13-4155050

TAKUUTODISTUS

Arvoisa asiakas,

tuotteemme läpikäyvät erittäin tiukan laadunvalvontatarkastuksen. Mikäli tämä laite ei kuitenkaan toimi moitteettomasti, valitamme tapahtunutta suuresti ja pyydämme sinua kääntymään teknisen asiakaspalvelumme puoleen käyttäen tässä takuukortissa annettua osoitetta. Voit halutessasi myös ottaa yhteyttä puhelimitse allaolevaan palvelunumeroon. Takuuvaateiden esittämistä koskevat seuraavat säädökset:

1. Nämä takuumääräykset koskevat laajennettuja takuusuorituksia. Ne eivät vaikuta lakimääräisiin takuusuoritusvaateisiin millään tavalla. Takuumme on sinulle maksuton.
 2. Takuusuoritus kattaa ainoastaan sellaiset puutteellisuudet, jotka aiheutuvat materiaali- tai valmistusvirheistä, ja se on rajattu ainoastaan näiden puutteellisuuksien korjaamiseen tai laitteen korvaamiseen uudella. Ole hyvä ja ota huomioon, että laitteitamme ei ole suunniteltu ja valmistettu käytettäväksi pienteollisuus-, käsityöläis- tai teollisuustarkoituksiin. Takuusopimusta ei siksi synny, jos laitetta käytetään pienteollisuus-, käsityöläis- tai teollisuustyöpaikoilla tai näihin verrattavissa olevissa toimissa. Takuumme ei myöskään sisällä kuljetusvaurioiden tai sellaisten vaurioiden korvaussuorituksia, jotka ovat aiheutuneet asennusohjeen noudattamatta jättämisestä tai asiantuntemattomasta asennuksesta, käyttöohjeen noudattamatta jättämisestä (esim. liitäntä vääryntyyppiseen verkkovirtaan), väärinkäytöstä tai virheellisestä käytöstä (esim. laitteen ylikuormittaminen tai hyväksymättömien työkalujen tai lisävarusteiden käyttäminen), huolto- ja turvallisuusmääräysten noudattamatta jättämisestä, vieraiden esineiden (esim. hiekan, kivien tai pölyjen) pääsystä laitteen sisään, väkivaltaisesta käsittelystä tai ulkopuolisista tekijöistä (esim. putoamisesta aiheutuneet vauriot) sekä käytöstä aiheutuvasta tavallisesta kulumisesta.
- Takuuvaateet raukeavat, jos laitteelle on jo tehty jotain toimenpiteitä.
3. Takuuajaksi on 2 vuotta ja se alkaa laitteen ostopäivästä. Takuuvaateet tulee esittää ennen takuuajan päättymistä kahden viikon kuluessa siitä, kun olet havainnut vian. Takuuvaateiden esittäminen takuuajan päätyttyä ei ole mahdollista. Laitteen korjaus tai vaihto ei johda takuuajan pitenemiseen tai laitteen tai siihen mahdollisesti asennettujen varaosien takuuajan alkamiseen uudelleen alusta. Tämä koskee myös paikan päällä suoritettuja palveluja.
 4. Takuuvaateesi esittämiseksi tulee viallinen laite lähettää postikulut maksettuna allaolevaan osoitteeseen. Ole hyvä ja liitä mukaan alkuperäinen maksukuitti tai muu päiväyksellä varustettu ostotosite. Säilytä tämän vuoksi kassakuitti huolella tositteenä! Ole hyvä ja kuvaa valituksen syy meille mahdollisimman tarkoin. Jos takuumme kattaa laitteessa olevan vian, saat korjatun tai uuden laitteen välittömästi takaisin.

Tietysti korjaamme mielellämme korvausta vastaan myös sellaiset laitteiden viat, jotka eivät kuulu tai eivät enää kuulu takuumme piiriin. Lähetä tätä varten laite tekniseen asiakaspalveluumme allaolevalla osoitteella.

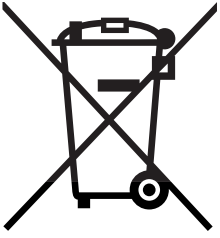

 Koskee ainoastaan EU-jäsenmaita

Älä heitä sähkötyökaluja kotitalousjätteisiin.

Sähkökäyttöisiä ja elektronisia vanhoja laitteita koskevan Euroopan direktiivin 2002/96/EY mukaan, joka on sisällytetty kansallisiin lakeihin, tulee loppuun käytetyt sähkökäyttöiset työkalut kerätä erikseen ja toimittaa ympäristöystävälliseen kierrätykseen uusiokäyttöä varten.

Kierrätys vaihtoehtona takaisinlähettämiselle:

Sähkölaitteen omistajan velvollisuus on takaisinlähettämisen vaihtoehtona avustaa laitteen asianmukaisesti hävittämistä kierrätyksen kautta, kun laite poistetaan käytöstä. Laitteen voi toimittaa myös kierrätyspisteeseen, joka suorittaa laitteen hävittämisen paikallisten kierrätys- ja jätteenpoistomääräysten mukaisesti hyödyntäen käyttökelpoiset raaka-aineet. Tämä ei koske käytöstä poistettaviin laitteisiin kuuluvia lisävarusteita tai apulaitteita, joissa ei ole sähköosia.

©

Tuotteiden dokumentaatioiden ja muiden mukaanliitettyjen asiakirjojen
vain osittainenkin kopiointi tai muunlainen monistaminen on sallittu
ainoastaan ISC GmbH:n nimenomaisella luvalla.

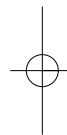
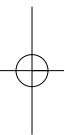

® Oikeus teknisiin muutoksiin pidätetään

