

- Ⓧ **Bedienungsanleitung**
Nass-Trockensauger
- Ⓒ **Operating Instructions**
Wet and Dry Vacuum Cleaner
- Ⓕ **Mode d'emploi**
Aspirateur à eau et poussière
- Ⓛ **Istruzioni d'uso**
Aspiratore a secco e a umido
- Ⓧ **Betjeningsvejledning**
Våd-tørsuger

GO/ON!

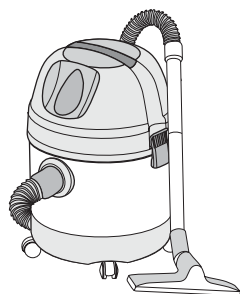

Art.-Nr.: 23.420.36

I.-Nr. 01015

NT 1300 i

- Ⓓ Technische Daten
- Ⓔ Technical data
- Ⓕ Données techniques
- Ⓘ Dati tecnici
- Ⓚ Tekniske data

 230 V ~ 50 Hz

 1250 W

 20 l



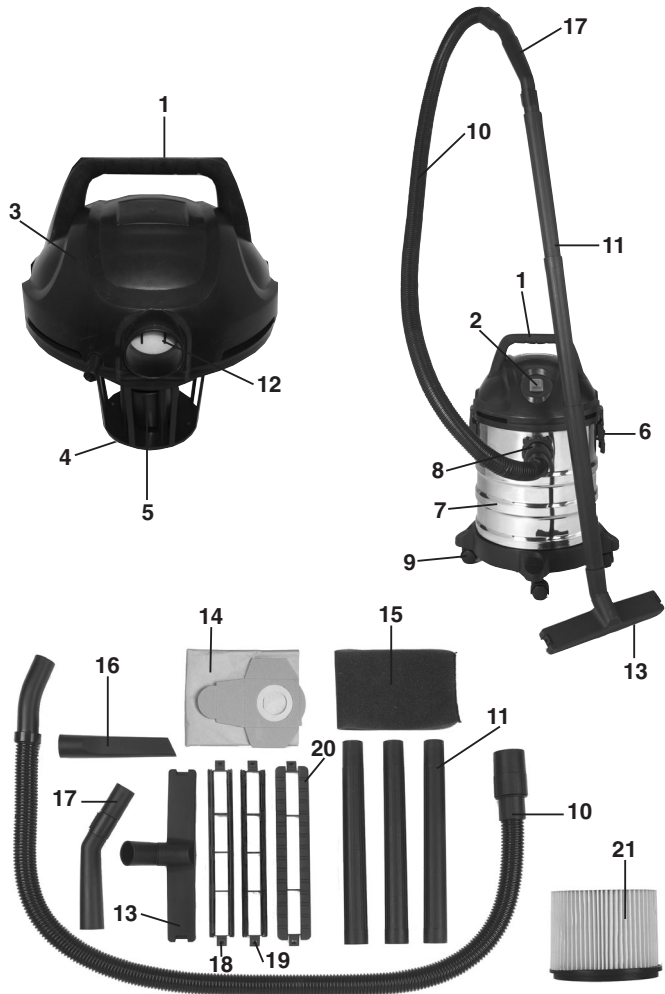

D**Wichtige Hinweise**

- Achtung: Vor der Montage und Inbetriebnahme die Gebrauchsanweisung unbedingt beachten.
- Kontrollieren, ob die Netzspannung auf dem Typenschild mit der Netzspannung übereinstimmt.
- Nur an ordnungsgemäße Schutzkontaktsteckdose 230 Volt, 50 Hz anschließen.
- Absicherung min. 10 A.
- Netzstecker ziehen wenn:
 - Gerät nicht benützt wird,
 - bevor Gerät geöffnet wird,
 - vor Reinigung und Wartung.
- Gerät niemals mit Lösungsmitteln reinigen.
- Stecker nicht am Kabel aus der Steckdose ziehen.
- Betriebsbereites Gerät nicht unbeaufsichtigt lassen.
- Vor Zugriff von Kindern schützen.
- Es ist darauf zu achten, daß die Netzanschlußleitung nicht durch Überfahren, Quetschen, Zerren und dergleichen verletzt oder beschädigt wird.
- Das Gerät darf nicht benutzt werden, falls der Zustand der Netzanschlußleitung nicht einwandfrei ist.
- Es darf bei Ersatz der Netzanschlußleitung nicht von den vom Hersteller angegebenen Ausführungen abgewichen werden.
Netzanschlußleitung: H 05 VV - F2 x 0,75
- Keinesfalls einsaugen:
 - Brennende Streichhölzer, glimmende Asche und Zigarettenstummel, brennbare, ätzende, feuergefährliche oder explosive Stoffe, Dämpfe und Flüssigkeiten.
- Dieses Gerät ist nicht für die Absaugung gesundheitsgefährdender Stäube geeignet
- Gerät in trockenen Räumen aufbewahren.
- Kein schadhafes Gerät in Betrieb nehmen.
- Service nur bei autorisierten Kundendienststellen.
- Benutzen Sie das Gerät nur für die Arbeiten, für die es konstruiert wurde.
- Bei Reinigung von Treppen, ist höchste Aufmerksamkeit geboten.
- Verwenden Sie nur Original-Zubehör und Ersatzteile.

Lieferumfang

- 1 Griff
- 2 Ein/Ausschalter
- 3 Gerätekopf
- 4 Filterkorb
- 5 Sicherheitsschwimmventil
- 6 Verschlößhaken
- 7 Behälter
- 8 Anschluß Saugschlauch
- 9 Laufrollen
- 10 Biegsamer Saugschlauch
- 11 Saugrohre (3 Stück)
- 12 Blasanschluß
- 13 Große Saugdüse
- 14 Schmutzfangsack
- 15 Schaumstofffilter
- 16 Fugendüse
- 17 Handgriff mit Fehlluftregler
- 18 Einsatz für Naßsaugen
- 19 Einsatz für Glattboden
- 20 Einsatz für Teppichboden
- 21 Faltenfilter

Important notes

- Attention: Before assembly and starting operation, read the operating instructions carefully.
- Check that the mains voltage corresponds to the details on the type plate.
- Only connect to a proper 230 volt, 50 Hz earthed socket.
- Minimum fuse protection 10 A.
- Pull the mains plug out of the socket when:
 - the unit is not in use,
 - before opening the unit,
 - before cleaning and maintenance
- Never clean with solvents.
- Do not use the cable to pull the plug out of the socket.
- When unit is ready for use, do not leave unattended.
- Safeguard from children
- Care must be taken that the mains connection lead is not damaged by being driven over, crushed, stretched, etc.
- The unit must not be operated if the mains connection lead is not in perfect condition.
- Replacement mains connection leads must not differ from the versions indicated by the manufacturer
Mains connection cable: H 05 VV - F 2 x 0,75
- On no account vacuum:
 - burning matches, glowing ashes and cigarette ends, inflammable, corrosive, fire hazard or explosive substances, vapours and liquids.
- This unit is not suitable for vacuuming dust which is damaging to health.
- Store the unit in a dry place.
- Do not operate a defective unit.
- Servicing only by an authorized after-sales service point.
- Use only for operations for which the unit is intended.
- Take great care when cleaning stairs.
- Use only manufacturer's attachments and spare parts.

Items supplied:

- 1 Handle
- 2 ON/OFF switch
- 3 Head
- 4 Filter basket
- 5 Safety float valve
- 6 Locking hook
- 7 Tank
- 8 Hose connector
- 9 Castors
- 10 Flexible hose
- 11 Suction tubes (3 pcs)
- 12 Blow connector
- 13 Large vacuum nozzle
- 14 Dirt bag
- 15 Foamed plastic filter
- 16 Crevice nozzle
- 17 Handle with air regulator
- 18 Attachment for smooth floors
- 19 Attachment for wet vacuuming
- 20 Attachment for carpets
- 21 Pleated filter

F**Indications importantes**

- Attention: tenir compte impérativement du mode d'emploi pour le montage et la mise en service.
- Vérifier la concordance entre la valeur indiquée pour la tension sur la plaque signalétique et la tension du réseau.
- Brancher uniquement sur une prise de 230 volts, 50 Hz équipée d'un contact de mise à la terre.
- Fusible de 10 A minimum.
- Débrancher la fiche de raccordement au secteur lorsque:
 - l'appareil n'est pas utilisé,
 - avant d'ouvrir l'appareil,
 - avant de procéder à son nettoyage ou à son entretien.
- Ne jamais utiliser de détergent pour le nettoyage de l'appareil.
- Ne pas tirer sur le câble pour débrancher la fiche électrique.
- Ne pas laisser sans surveillance un appareil prêt à fonctionner.
- Ne pas laisser l'appareil à la portée des enfants.
- Veiller à ce que le câble d'alimentation ne risque pas d'être endommagé lorsqu'on roule dessus, d'être écrasé, déformé, ou abîmé d'une façon ou d'une autre.
- Ne jamais utiliser l'appareil lorsque le câble d'alimentation n'est pas en parfait état.
- Lors du remplacement du câble d'alimentation, utiliser uniquement un câble conforme aux indications données par le fabricant de l'appareil:
Câble d'alimentation : H 05 VV - F 2 x 0,75
- Ne jamais aspirer:
 - des allumettes encore incandescentes, des cendres brûlantes ou des mégots, des produits inflammables, corrosifs ou explosifs, sous forme liquide ou gazeuse.
- Cet appareil n'est pas prévu pour l'aspiration de poussières nocives.
- Entreposer l'appareil dans un lieu sec.
- Ne jamais utiliser un appareil s'il n'est pas en parfait état.
- Pour le service après vente, s'adresser uniquement aux revendeurs autorisés.
- Utiliser l'appareil uniquement pour les tâches pour lesquelles il est prévu.

- En cas de nettoyage d'un escalier, travailler avec la plus grande attention.
- Utiliser uniquement des accessoires et des pièces de rechange originaux.

Volume de livraison

- 1 Poignée
- 2 Interrupteur Marche/Arrêt
- 3 Tête de l'appareil
- 4 Cage filtrante
- 5 Soupape de sécurité à flotteur
- 6 Crochet de fermeture
- 7 Réservoir
- 8 Raccord du tuyau d'aspiration
- 9 Galets de roulement
- 10 Tuyau d'aspiration flexible
- 11 a tubes aspirateurs (3 pièces)
- 12 Raccord de soufflerie
- 13 grande buse d'aspiration
- 14 Filtres collecteurs d'impuretés
- 15 Filtre en mousse
- 16 Buse à joints
- 17 Poignée à régulateur d'air manquant
- 18 utilisation pour les sols lisses
- 19 utilisation pour l'aspiration de l'eau
- 20 utilisation pour les moquettes
- 21 Filtre à plis



Indicazioni importanti

- Attenzione: Si prega di leggere attentamente le istruzioni per l'uso prima del montaggio e della messa in funzione
- Controllare che la tensione di rete corrisponda a quella indicata sulla targhetta dell'apparecchio.
- Collegare solo ad una regolare presa di corrente con contatto di terra da 230 Volt e 50 Hz.
- Protezione min. 10 Ampere.
- Interrompere il collegamento con la rete elettrica quando:
 - l'apparecchio non viene usato, prima dell'apertura
 - dell'apparecchio, per i lavori di pulizia e di manutenzione.
- Non pulire mai l'apparecchio con prodotti solventi.
- Non estrarre la spina dalla presa di corrente tirandola per il cavo d'alimentazione.
- Non lasciare l'apparecchio incustodito quando è pronto per l'uso.
- Tenere lontani i bambini
- Prestate particolare attenzione al cavo d'alimentazione che non venga danneggiato passandoci sopra con carrelli od altro. Si deve inoltre evitare che il cavo verga esposto a strappi.
- l'apparecchio non deve essere messo in funzione con il cavo d'alimentazione danneggiato.
- In caso di sostituzione del cavo d'alimentazione si devono rispettare le norme definite dalla casa produttrice.
Cavo d'alimentazione: H 05 VV - F 2 x 0,75
- In nessun caso devono essere aspirate le cose elencate qui di seguito:
 - fiammiferi accesi, braci e sigarette accese, materiali infiammabili, corrosivi ed esplosivi in forma di gas oppure liquidi.
- L'apparecchio non è idoneo per l'aspirazione di polveri pericolosi per la salute.
- L'apparecchio deve essere tenuto in ambienti asciutti.
- Non mettere in funzione l'apparecchio se danneggiato.
- Assistenza tecnica disponibile solamente presso i Centri di Assistenza clienti autorizzati.
- Utilizzare l'apparecchio solo per i lavori per i quali è stato progettato e costruito.

- Prestare la massima attenzione durante la pulizia delle scale.
- Utilizzare soltanto accessori e pezzi di ricambio originali.

Elementi forniti

- 1 Impugnatura
- 2 Interruttore ON/OFF
- 3 Testa dell'apparecchio
- 4 Cestello filtro
- 5 Valvola di sicurezza a galleggiante
- 6 Gancio di chiusura
- 7 Contenitore
- 8 Attacco tubo di aspirazione
- 9 Rotelle
- 10 Tubo flessibile di aspirazione
- 11 Tubi rigidi di aspirazione (3 pezzi)
- 12 Attacco di soffiaggio
- 13 Bocchetta grande di aspirazione
- 14 Sacchetto di raccolta dello sporco
- 15 Filtro in gommapiuma
- 16 Bocchetta tergitughe
- 17 Impugnatura con apertura di regolazione dell'aria
- 18 Spazzola per pavimento liscio
- 19 Spazzola per l'aspirazione di liquidi
- 20 Spazzola per moquette
- 21 Filtro pieghettato

DK**Viktige anvisninger**

- Obs: For montering og igangsetting må bruksanvisningen leses nøye
- Kontroller, at nettspenningen stemmer overens med nettspenningen som står oppgitt på typeskiltet.
- Får bare tilkoples godkjent sikkerhetsstikkontakt 230 Volt, 50 Hz.
- Sikring min. 10 A.
- Stikkontakten trekkes ut nar:
 - Støvsugeren ikke benyttes,
 - før støvsugeren åpnes,
 - før rengjøring og vedlikehold
- Apparatet må aldri rengjøres med løsningsmidler.
- Trekk ikke i kabelen, når du trekker støpselet ut av stikkontakten.
- En driftsklar støvsuger, må alltid vere under oppsikt.
- Ikke la støvsugeren være et leketøy for barn
- Vennligst ta hensyn til nettladningen, slik at den ikke blir skadet eller ødelagt ved overkjøring, klemming, trekking eller lignende.
- Støvsugeren ma ikke benyttes, hvis nettladningen ikke er i orden
- Hvis nettladningen skal erstattes, må det ikke benyttes andre enn den som er tillatt fra produsenten,
Nettledning:H 05 VV - F 2 x 0,75
- Unnga innsuging av:
 - brennende fyrstikker, varm aske og sigarettneiper, brennbare, etsende, brannfarlige eller eksplosive stoffer, damp og flytende vasker.
- Denne støvsugeren er ikke egnet for oppsuging av helsefarlig støv
- Støvsugeren oppbevares i et tørt rom
- Ikke ta i bruk et apparat som ikke er i orden.
- Service bare hos autorisert kundeservice.
- Benytt apparatet bare til de formål det ble konstruert for.
- Ved rengjøring av tepper, er høy oppmerksomhet påbudt.
- Benytt bare original-tilbehør og -reservedeler.

Med i leveringen

- 1 Håndtag
- 2 Tænd/sluk-knap
- 3 Overdel
- 4 Filterkurv
- 5 Sikkerhedssvømmerventil
- 6 Låsehasp
- 7 Beholder
- 8 Tilslutning sugeslange
- 9 Hjul
- 10 Bølgelig sugeslange
- 11 Sugerør (3 stk.)
- 12 Blåsetilslutning
- 13 Stort sugemundestykke
- 14 Støvsugerpose
- 15 Skumstoffilter
- 16 Fugemundestykke
- 17 Håndgreb med falskluftregulering
- 18 Anvendelse til glatte gulve
- 19 Anvendelse til vådsugning
- 20 Anvendelse til tæpper
- 21 Foldefilter

- Ⓓ Übersicht Düsen
- Ⓖ Overview of nozzles
- Ⓕ Plan des suceurs

- Ⓘ Vista generale ugelli
- Ⓢ Oversikt dyser

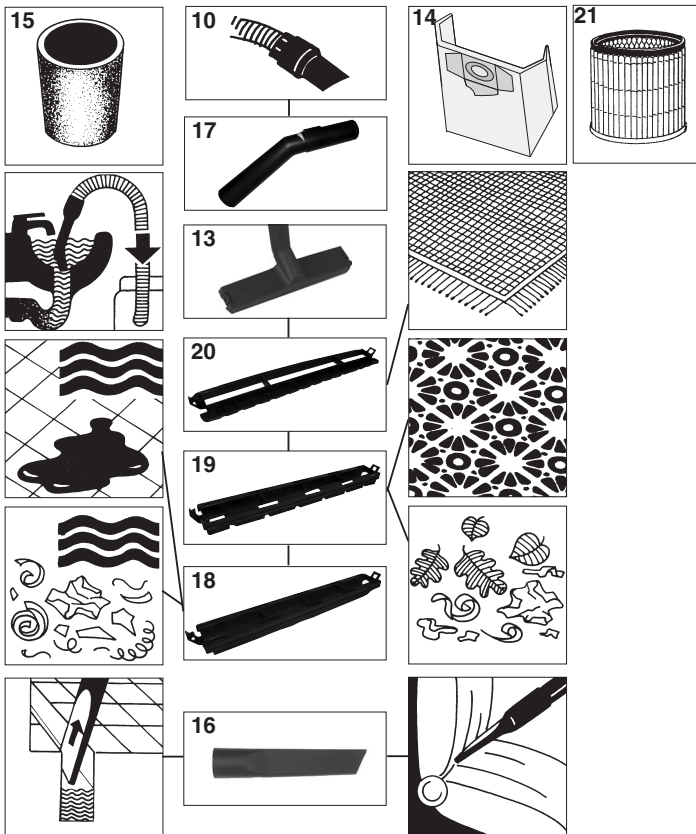

Ⓞ Zusammenbau
Ⓢ Assembly

Ⓢ Montage
Ⓞ Assemblaggio

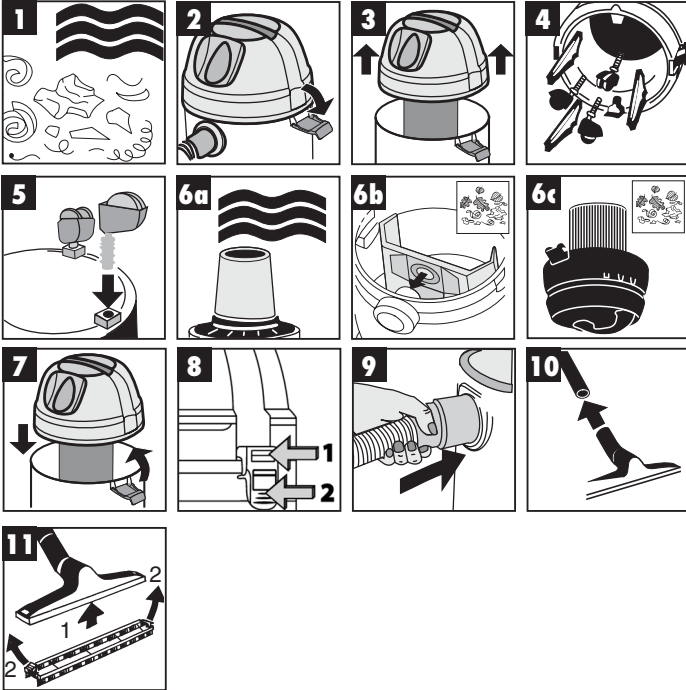

Ⓧ Hinweis:

- Bild 6 a:** Verwenden Sie zum Naßsaugen den beiliegenden Schaumstofffilter
- Bild 6 b:** Verwenden Sie zum Trockensaugen den beiliegenden Schmutzfangsack
- Bild 6 c:** Verwenden Sie zum Trockensaugen den bereits montierten Faltenfilter.

Ⓧ Please note:

- Figure 6a:** Use the supplied foamed plastic filter for wet vacuum-cleaning
- Figure 6b:** Use the supplied dust bag for dry vacuum-cleaning
- Figure 6c:** Use the factory-fitted pleated filter for dry vacuum-cleaning

Ⓧ Note:

- Fig. 6a:** Pour l'aspiration de déchets humides, utilisez le filtre en plastique alvéolaire fourni.
- Fig. 6b:** Utilisez le sac collecteur d'impuretés fourni pour aspirer les déchets secs.
- Fig. 6c:** Pour l'aspiration de déchets solides, utilisez le filtre plissé déjà monté.

Ⓧ Henvísning:

- Fig. 6 a:** Brug det vedlagte skumfilter til vådsugning
- Fig.6 b:** Bruk den smussoppsamlingsposen som fulgte med i leveringen under tørrsugning.
- Fig.6 c:** Brug det monterede bælgfilter til tørrsugning

Ⓧ Avvertenza:

- Figura 6a:** Per aspirare liquidi usare il filtro in espanso in dotazione
- Figura 6b:** Per aspirare su fondo asciutto usare il sacchetto di raccolta in dotazione.
- Figura 6c:** Per aspirare su fondo asciutto usare il filtro già installato.

- Ⓧ Naßsaugen
- Ⓧ Wet vacuum-cleaning
- Ⓧ Aspiration de déchets humides

- Ⓧ Våtsugning
- Ⓧ Aspirazione liquidi

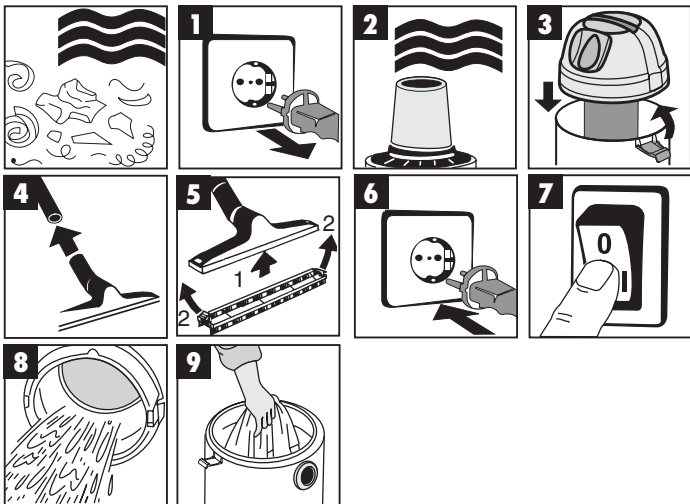

- Zum Naßsaugen ziehen Sie den beiliegenden Schaumstofffilter über den Filterkorb (Bild 2)
- Der bei der Lieferung enthaltene Schmutzfangsack ist nicht für das Naßsaugen geeignet!
- Der bei der Lieferung bereits montierte Faltenfilter ist nicht für das Nasssaugen geeignet!

- Pull the supplied foamed plastic filter over the filter basket (Figure 2) for wet vacuum-cleaning.
- The factory-fitted pleated filter is not suitable for wet vacuum-cleaning!
- The dust bag included upon delivery is not suitable for wet vacuum-cleaning!

- Avant l'aspiration de déchets humides, mettez le filtre en plastique alvéolaire fourni sur le panier de filtre (fig. 2).
- Le filtre plissé déjà monté lors de la livraison ne se prête pas à l'aspiration de déchets humides!
- Le sac collecteur d'impuretés fourni n'est pas conçu pour aspirer des déchets humides.

- Ved vådsugning trækker De vedlagte skumplastfilter over filterholderen (fig. 2)
- Det ved leveringen monterede bælgfilter er ikke egnet til vådsugning!
- Den smussopsamlingsposen som fulgte med i leveringen er ikke egnet til våtsugning!

- Per aspirare liquidi sovrapporre alla gabbia portafiltro il filtro in espanso in dotazione (figura 2).
- Il filtro piegheggiato, già installato alla consegna, non è adatto per l'aspirazione di liquidi!
- Il sacchetto di raccolta compreso nella fornitura non è adatto per l'aspirazione di liquidi!

- Ⓓ Trockensaugen
- Ⓖ Dry vacuum-cleaning
- Ⓕ Aspiration de déchets solides

- Ⓔ Tørrsuging
- Ⓛ Aspirazione su fondo asciutto

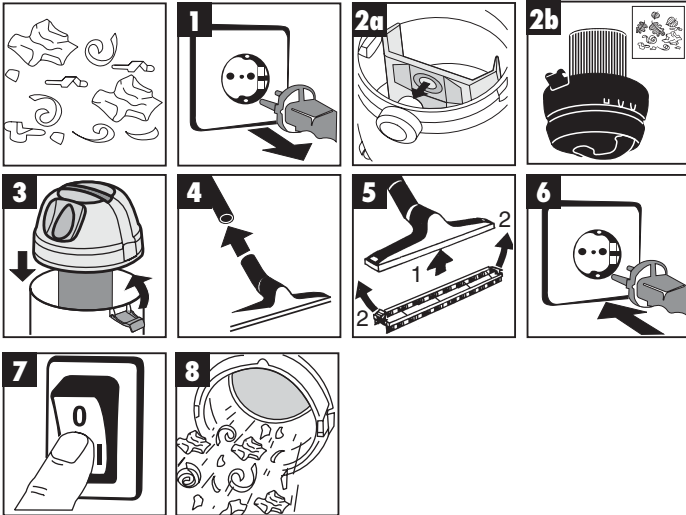

- Ⓓ
- Zum Trockensaugen schieben Sie den Schmutzfangsack (Bild 2a) auf den Stutzen. Der Schmutzfangsack ist nur für das Trockensaugen geeignet!
- Zum Trockensaugen schieben Sie den Faltenfilter (Bild 2b) auf den Filterkorb. Der Faltenfilter ist nur für das Trockensaugen geeignet!

- Ⓖ
- Slip the dust bag onto the socket (Figure 2a) for dry vacuum-cleaning. The dust bag is suitable only for dry vacuum-cleaning!
- Slide the pleated filter onto the filter basket (Figure 2b) for dry vacuum-cleaning. The pleated filter is suitable only for dry vacuum-cleaning!

- Ⓕ
- Pour aspirer des déchets secs, mettez le sac collecteur d'impuretés (fig. 2a) sur la tubulure. Le sac collecteur d'impuretés est uniquement conçu pour aspirer des déchets secs!
- Avant l'aspiration de déchets solides, mettez le filtre plissé (fig. 2b) sur le panier de filtre. Le filtre plissé se prête uniquement à l'aspiration de déchets solides!

- Ⓔ
- Per aspirare particelle asciutte applicare il sacchetto di raccolta (figura 2 a) al bocchettone. Il sacchetto di raccolta è adatto solo per aspirare su fondo asciutto!
- Per aspirare particelle asciutte applicare il filtro pieghettato (figura 2 b) alla gabbia portafiltro. Il filtro pieghettato è adatto solo per aspirare su fondo asciutto!

- Ⓛ
- Ved tørrsugning skubber De bælfilteret (fig. 2a) ind på filterholderen. Bælfilteret er kun beregnet til tørrsugning.
- Ved tørrsuging skyves smussopp-samlingsposen (bilde 2b) inn på stussen. Smussopp-samlingsposen er kun egnet til tørrsugning!

- Ⓓ Blasen
- Ⓔ Blowing
- Ⓕ Soufflerie

- Ⓔ Blåsing
- Ⓕ Soffiatura

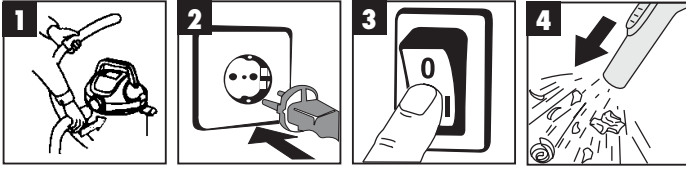

- Ⓓ Wartung – Reinigung
- Ⓔ Maintenance - cleaning
- Ⓕ Entretien - nettoyage

- Ⓔ Vedligeholdelse - rengøring
- Ⓕ Manutenzione - Pulizia

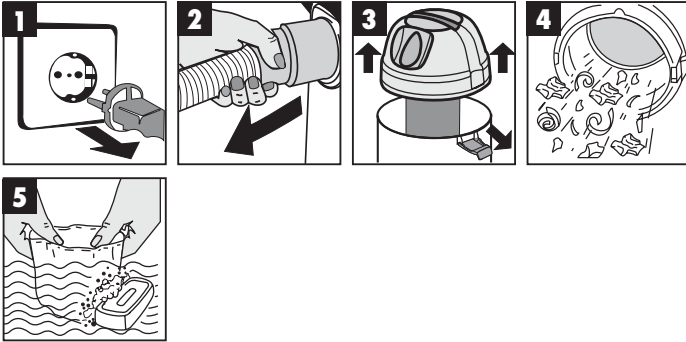

ISC GmbH
 Eschenstraße 6
 D-94405 Landau/Isar

Konformitätserklärung



- | | |
|--|---|
| <p>D erklärt folgende Konformität gemäß EU-Richtlinie und Normen für Artikel</p> <p>GB declares conformity with the EU Directive and standards marked below for the article</p> <p>F déclare la conformité suivante selon la directive CE et les normes concernant l'article</p> <p>NL verklaart de volgende conformiteit in overeenstemming met de EU-richtlijn en normen voor het artikel</p> <p>E declara la siguiente conformidad a tenor de la directiva y normas de la UE para el artículo</p> <p>P declara a seguinte conformidade de acordo com a directiva CE e normas para o artigo</p> <p>S förklarar följande överensstämmelse enl. EU-direktiv och standarder för artikeln</p> <p>FIN ilmoittaa seuraavaa Euroopan unionin direktiivien ja normien mukaista yhdenmukaisuutta tuotteelle</p> <p>DK erklærer herved følgende samsvar med EU-direktiv og standarder for artikkel</p> <p>BS заявляет о соответствии товара следующим директивам и нормам ЕС</p> <p>HR izjavljuje sljedeću uskladenost s odredbama i normama EU za ovaj artikl.</p> <p>RO declară următoarea conformitate cu linia directoare CE și normele valabile pentru articolul.</p> | <p>TR ürün ile ilgili olarak AB Yönetmelikleri ve Normları gereğince aşağıdaki uygunluk açıklama masını sunar.</p> <p>GR δηλώνει την ακόλουθη συμφωνία σύμφωνα με την Οδηγία ΕΕ και τα πρότυπα για το προϊόν</p> <p>I dichiara la seguente conformità secondo la direttiva UE e le norme per l'articolo</p> <p>UK attesterer følgende overensstemmelse i henhold til EU-direktiv og standarder for produkt</p> <p>CZ prohlašuje následující shodu podle směrnice EU a norem pro výrobek.</p> <p>H a következő konformitást jelenti ki a termékerek vonatkozó EU-irányvonalak és normák szerint</p> <p>SD pojasnjuje sledečo skladnost po smernici EU in normah za artikel.</p> <p>PL deklaruje zgodność wymienionego poniżej artykułu z następującymi normami na podstawie dyrektywy WE.</p> <p>SK vydáva nasledujúce prohlásenie o zhode podľa smernice EÚ a noriem pre výrobok.</p> <p>BO deklariра следното съответствие съгласно директивите и нормите на ЕС за продукта.</p> <p>HR заявляе про відповідність згідно з Директивою ЕС та стандартами, чинними для даного товару</p> |
|--|---|

Nass-/ Trockensauger NT 1300 i

- | | |
|--|--|
| <input type="checkbox"/> 98/37/EG | <input type="checkbox"/> 87/404/EWG |
| <input checked="" type="checkbox"/> 73/23/EWG_93/68/EEC | <input type="checkbox"/> R&TTD 1999/5/EG |
| <input type="checkbox"/> 97/23/EG | <input type="checkbox"/> 2000/14/EG: |
| <input checked="" type="checkbox"/> 89/336/EWG_93/68/EEC | <input type="checkbox"/> 95/54/EG: |
| <input type="checkbox"/> 90/396/EWG | <input type="checkbox"/> 97/68/EG: |
| <input type="checkbox"/> 89/686/EWG | |

EN 55014-1; EN 55014-2; EN 61000-3-2; EN 61000-3-3; EN 60335-1; EN 60335-2-2;

Landau/Isar, den 04.04.2005

Weichs/gartner
 Leiter QS Konzern

Ensing
 Leiter Technik EC

Art.-Nr.: 23.420.36 I.-Nr.: 01015
 Subject to change without notice

Archivierung: 2342020-08-4141750

Ⓢ WARRANTY CERTIFICATE

The product described in these instructions comes with a 2 year warranty covering defects. This 2-year warranty period begins with the passing of risk or when the customer receives the product.
For warranty claims to be accepted, the product has to receive the correct maintenance and be put to the proper use as described in the operating instructions.
Your statutory rights of warranty are naturally unaffected during these 2 years.

This warranty applies in Germany, or in the respective country of the manufacturer's main regional sales partner, as a supplement to local regulations. Please note the details for contacting the customer service center responsible for your region or the service address listed below.

Ⓢ GARANTIE

Nous fournissons une garantie de 2 ans pour l'appareil décrit dans le mode d'emploi, en cas de vice de notre produit. Le délai de 2 ans commence avec la transmission du risque ou la prise en charge de l'appareil par le client.
La condition de base pour le faire valoir de la garantie est un entretien en bonne et due forme, conformément au mode d'emploi, tout comme une utilisation de notre appareil selon l'application prévue.
Vous conservez bien entendu les droits de garantie légaux pendant ces 2 ans.

La garantie est valable pour l'ensemble de la République Fédérale d'Allemagne ou des pays respectifs du partenaire commercial principal en complément des prescriptions légales locales. Veuillez noter l'interlocuteur du service après-vente compétent pour votre région ou l'adresse mentionnée ci-dessous.

Ⓢ CERTIFICATO DI GARANZIA

Per l'apparecchio indicato nelle istruzioni concediamo una garanzia di 2 anni, nel caso il nostro prodotto dovesse risultare difettoso. Questo periodo di 2 anni inizia con il trapasso del rischio o la presa in consegna dell'apparecchio da parte del cliente. Le condizioni per la validità della garanzia sono una corretta manutenzione secondo le istruzioni per l'uso così come un utilizzo appropriato del nostro apparecchio.

Naturalmente in questo periodo di 2 anni continuiamo ad assumerci gli obblighi di responsabilità previsti dalla legge.

La garanzia vale per il territorio della Repubblica Federale Tedesca o dei rispettivi paesi del principale partner di distribuzione di zona a completamento delle norme di legge in vigore sul posto. Rivolgersi all'addetto del servizio assistenza clienti incaricato della rispettiva zona o all'indirizzo di assistenza clienti riportato in basso.

Ⓢ GARANTIBEVIS

Tilfælde af, at vort produkt skulle være fejlfærdigt, yder vi 2 års garanti på det i vejledningen nævnte produkt. Garantiperioden på 2 år begynder, når risikoen går over på køber, eller når produktet overdrages til kunden.

For at kunne slette krav på garantien er det en forudsætning, at produktet er blevet ordentligt vedligeholdt i henhold til betjeningsvejledningens anvisninger, samt at produktet er blevet anvendt korrøkt i overensstemmelse med dets formål.

Lovmæssige forbrugerrettigheder er naturligvis stadigvæk gældende inden for garantiperioden på de 2 år.

Garantien gælder som supplement til lokalt gældende bestemmelser i det land, hvor den regionale hovedforhandler har sit sæde. Vi henviser endvidere til din kontaktperson hos den regionalt ansvarlige kundeservice eller til nedenstående serviceadresse.

GARANTIEURKUNDE

Auf das in der Anleitung bezeichnete Gerät geben wir 2 Jahre Garantie, für den Fall, dass unser Produkt mangelhaft sein sollte. Die 2-Jahres-Frist beginnt mit dem Gefahrenübergang oder der Übernahme des Gerätes durch den Kunden. Voraussetzung für die Geltendmachung der Garantie ist eine ordnungsgemäße Wartung entsprechend der Bedienungsanleitung sowie die bestimmungsgemäße Benutzung unseres Gerätes.

Selbstverständlich bleiben Ihnen die gesetzlichen Gewährleistungsrechte innerhalb dieser 2 Jahre erhalten. Die Garantie gilt für den Bereich der Bundesrepublik Deutschland oder der jeweiligen Länder des regionalen Hauptvertriebspartners als Ergänzung der lokal gültigen gesetzlichen Vorschriften. Bitte beachten Sie Ihren Ansprechpartner des regional zuständigen Kundendienstes oder die unten aufgeführte Serviceadresse.

ISC GmbH - International Service Center
Eschenstraße 6 · D-94405 Landau/Isar (Germany)
Info-Tel. 0180-5 120 509 • Telefax 0180-5 835 830
Service- und Infoserver: <http://www.isc-gmbh.info>

- Ⓢ Technische Änderungen vorbehalten
- Ⓢ Technical changes subject to change
- Ⓢ Sous réserve de modifications
- Ⓢ Der tages forbehold for tekniske ændringer
- Ⓢ Con riserva di apportare modifiche tecniche

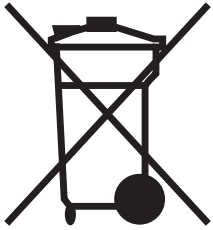

⑤ Nur für EU-Länder

Werfen Sie Elektrowerkzeuge nicht in den Hausmüll!

Gemäß europäischer Richtlinie 2002/96/EG über Elektro- und Elektronik-Altgeräte und Umsetzung in nationales Recht müssen verbrauchte Elektrowerkzeuge getrennt gesammelt werden und einer umweltgerechten Wiederverwertung zugeführt werden.

Recycling-Alternative zur Rücksendeaufforderung:

Der Eigentümer des Elektrogerätes ist alternativ anstelle Rücksendung zur Mitwirkung bei der sachgerechten Verwertung im Falle der Eigentumsaufgabe verpflichtet. Das Altgerät kann hierfür auch einer Rücknahmestelle überlassen werden, die eine Beseitigung im Sinne der nationalen Kreislaufwirtschafts- und Abfallgesetzes durchführt. Nicht betroffen sind den Altgeräten beigelegte Zubehörteile und Hilfsmittel ohne Elektrobestandteile.

⑥ For EU countries only

Never place any electric tools in your household refuse.

To comply with European Directive 2002/96/EC concerning old electric and electronic equipment and its implementation in national laws, old electric tools have to be separated from other waste and disposed of in an environment-friendly fashion, e.g. by taking to a recycling depot.

Recycling alternative to the demand to return electrical devices:

As an alternative to returning the electrical device, the owner is obliged to cooperate in ensuring that the device is properly recycled if ownership is relinquished. This can also be done by handing over the used device to a returns center, which will dispose of it in accordance with national commercial and industrial waste management legislation. This does not apply to the accessories and auxiliary equipment without any electrical components which are included with the used device.

⑦ Uniquement pour les pays de l'Union Européenne

Ne jetez pas les outils électriques dans les ordures ménagères.

Selon la norme européenne 2002/96/CE relative aux appareils électriques et systèmes électroniques usés et selon son application dans le droit national, les outils électriques usés doivent être récoltés à part et apportés à un recyclage respectueux de l'environnement.

Possibilité de recyclage en alternative à la demande de renvoi :

Le propriétaire de l'appareil électrique est obligé, en guise d'alternative à un envoi en retour, à contribuer à un recyclage effectué dans les règles de l'art en cas de cessation de la propriété. L'ancien appareil peut être remis à un point de collecte dans ce but. Cet organisme devra l'éliminer dans le sens de la Loi sur le cycle des matières et les déchets. Ne sont pas concernés les accessoires et ressources fournies sans composants électroniques.

① Solo per paesi membri dell'UE

Non gettate gli utensili elettrici nei rifiuti domestici.

Secondo la Direttiva europea 2002/96/CE sui rifiuti di apparecchiature elettriche ed elettroniche e l'applicazione nel diritto nazionale gli elettrodomestici usati devono venire raccolti separatamente e smaltiti in modo ecologico.

Alternativa di riciclaggio alla richiesta di restituzione

Il proprietario dell'apparecchio elettrico è tenuto in alternativa, invece della restituzione, a collaborare in modo che lo smaltimento venga eseguito correttamente in caso ceda l'apparecchio. L'apparecchio vecchio può anche venire consegnato ad un centro di raccolta che provvede poi allo smaltimento secondo le norme nazionali sul riciclaggio e sui rifiuti. Non ne sono interessati gli accessori e i mezzi ausiliari senza elementi elettrici forniti insieme ai vecchi apparecchi.

⊗ Gælder kun EU-lande

Smid ikke el-værktøj ud som almindeligt husholdningsaffald.

I henhold til EF-direktiv 2002/96 om elektroaffald og dets omsættelse til national lovgivning skal brugt el-værktøj indsamles adskilt og indleveres på genbrugsstation.

Recycling-alternativ til tilbagesendelse af brugt vare:

Ejeren af det elektroniske apparat er forpligtet til – som et alternativ i stedet for tilbagesendelse – at medvirke til, at relevante dele af apparatet genanvendes ifølge miljøforskrifterne i tilfælde af overdragelse af ejerskab til tredjemand. Det brugte apparat kan også overdrages til et deponeringssted, som vil varetage bortskaffelsen af apparatets dele i overensstemmelse med nationale bestemmelser vedrørende skrotning og genbrug. Ikke omfattet heraf er tilbehørsdele og hjælpemidler, som ikke indeholder elektroniske komponenter.

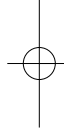
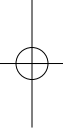

(D)

Der Nachdruck oder sonstige Vervielfältigung von Dokumentation und Begleitpapieren der Produkte, auch auszugsweise ist nur mit ausdrücklicher Zustimmung der ISC GmbH zulässig.

(GB)

The reprinting or reproduction by any other means, in whole or in part, of documentation and papers accompanying products is permitted only with the express consent of ISC GmbH.

(F)

La réimpression ou une autre reproduction de la documentation et des documents d'accompagnement des produits, même incomplète, n'est autorisée qu'avec l'agrément exprès de l'entreprise ISC GmbH.

(I)

La ristampa o l'ulteriore riproduzione, anche parziale, della documentazione o dei documenti d'accompagnamento dei prodotti è consentita solo con l'esplicita autorizzazione da parte della ISC GmbH.

(DK)

Eftertryk eller anden form for mangfoldiggørelse af skriftligt materiale, ledsagepapirer indbefattet, som omhandler produkter, er kun tilladt efter udtrykkelig tilladelse fra ISC GmbH.

EH 04/2005

