

Einhell®

- ⓓ **Bedienungsanleitung
Klimagerät**
- ⒸⓅ **Operating Instructions
Air Conditioner**
- ⓕ **Mode d'emploi
Climatiseur**
- ⓃⓁ **Gebruiksaanwijzing
Klimatiseringstoestel**
- Ⓔ **Manual de instrucciones
Aparato de aire acondicionado**
- Ⓜ **Istruzioni per l'uso
Climatizzatore**
- Ⓟ **Instrukcja obsługi
Klimatyzator**

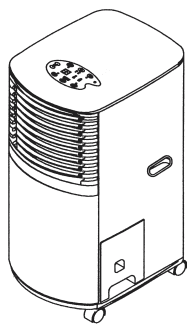

CE

Art.-Nr.: 23.601.60

I.-Nr.: 01010

MKA 2500 E

D

* Bitte lesen die Anleitung sorgfältig vor Inbetriebnahme des Geräts und bewahren Sie diese Unterlagen gut auf.

Mit dem Kauf dieses transportablen Klimagerätes haben Sie einen guten Kauf getätigt. Das Gerät ist sehr professionell konstruiert und bietet ein Maximum an Komfort für viele Jahre, vorausgesetzt es wird gemäß der Betriebsanleitung verwendet. Lesen Sie also die Anleitung sorgfältig durch und bewahren Sie diese für späteres Nachschlagen gut auf.

Vor dem Gebrauch

1. Stellen Sie das transportable Gerät stets auf einen stabilen Untergrund.
2. Schließen Sie das Gerät an der richtigen Steckdose an.
3. Schließen Sie den Abluftschlauch am Klimagerät an.

Spezifikation

Type des Kühlmittels	R-407C
Kühlleistung	7500 BTU/h 1890 Kcal/Std 2205 Watt
Strom/Ampere	820 W/3.6 A
Luftdurchsatz	370cbm/Std.
Feuchtigkeitsreduzierungsleistung	11 l/Tag
Ventilatorgeschwindigkeit	2
Zeitschlafuhr	1-12 Std.
Thermostat	16 - 30°C
Maße (BxTxH)	35x45x77.8 cm
Nettogewicht	34 kg
Strom:	230V/50Hz
Temperatur:	27°C

Wichtige Sicherheitshinweise**Vermeidung von Unfällen**

- Vergewissern Sie sich, dass der elektrische Anschluss richtig ist.
- Vergewissern Sie sich, dass das Gerät richtig installiert ist gemäß der Betriebsanleitung
- Junge, ältere und behinderte Menschen sind sich oft nicht der möglichen Gefahren bewusst, die bei der Benützung elektrischer Geräte auftreten können. Deshalb sollte das Gerät niemals ohne Aufsicht von diesen Personen betrieben werden.
- Verwenden Sie dieses Gerät niemals in der Nähe von Badewannen, Duschen oder Waschbecken.
- Keine Gegenstände auf die Luftschlitze legen.
- Mindestabstand zur Wand beträgt 50 cm.
- Ziehen Sie Vorhänge oder Gardinen an den Fenstern während der größten Sonneneinstrahlung zu oder stellen Sie die Jalousien entsprechend ein.
- Halten Sie den Luftfilter sauber. Unter normalen Bedingungen sollte der Filter jeden Monat gereinigt werden. Da der Luftfilter auch kleine Staubteilchen zurückhält, kann es unter Umständen notwendig sein, den Filter auch öfters zu reinigen. **Das Gerät darf auf keinen Fall ohne Filter betrieben werden.**
- Bei Beginn stellen Sie die Ventilatorgeschwindigkeit auf hohe Stufe und das Thermostat auf die größte Kühlung ein. Später dann auf NIEDRIGE KÜHLUNG stellen und das THERMOSTAT auf gewünschte Temperatur einstellen.

Weitere Hinweise:

- Verwenden Sie kein Verlängerungskabel oder einen Zusatzstecker, an dem noch ein anderes Gerät angesteckt ist, mit diesem Klimagerät.
- Bei Kühlfunktion muß die warme Abluft über den Schlauch nach außen geleitet werden. Eine Öffnung in der Wand oder im Fenster ist erforderlich für das mitgelieferte Abluft-Set.
- Ziehen Sie immer den Netzstecker nach Gebrauch oder bei Instandhaltungsarbeiten.
- Vermeiden Sie den Kontakt des Gerätes mit Chemikalien.
- Wartungs- und Instandhaltungsarbeiten dürfen nur durch einen Elektro-bzw. Kältefachbetrieb durchgeführt werden.

Gerätebeschreibung MKA 2500

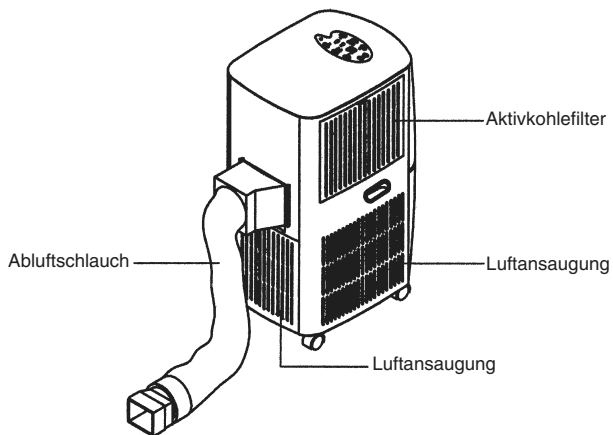
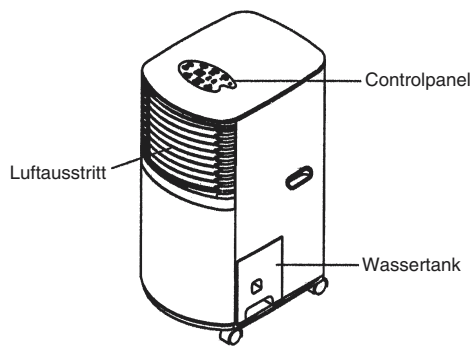

D

Beschreibung der Betriebselemente

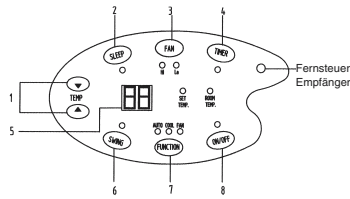

(Controlpanel)

1. Temperatur

Drücken der Tasten Δ zum Höherstellen oder zur Verringerung der Temperatur ▽.

2. Schlaffunktion

Wenn im Kühlbetrieb der Schalter SCHLAF gedrückt wird, steigt die Temperatur um 1°C über die eingestellte Temperatur nach 1 Stunde an.

3. Ventilator

Die Ventilatorgeschwindigkeit kann mit HOCH (HI) oder NIEDRIG (Lo) reguliert werden.

4. Zeitschaltuhr

Die Zeitschaltuhr kann für den Bereich von 1-12 Stunden eingestellt werden. Wenn Sie die Zeitschaltuhr nicht einstellen, schaltet sich das Gerät automatisch nach 24 Std ab.

5. Anzeigefenster

- Angezeigt wird die Raumtemperatur, die eingestellt Zeit die eingestellte Temperatur

6. Swing

Wenn man den Knopf SWING drückt, drehen sich die vertikalen Lüftungsgitter von einer Seite zur anderen, um eine gleichmäßige Luftverteilung zu erreichen. Die horizontalen Lüftungsgitter müssen per Hand justiert werden.

7. Funktionen

Drücken Sie diesen Knopf, um die Einstellungen: automatisch, Kühlung oder Luftumwälzung einzustellen.

8. AUS/EIN (ON/OFF)

Nur mit diesem Knopf das Gerät ein- oder ausschalten.

Inbetriebnahme des Gerätes

- NETZSTECKER** Netzstecker in die Netzsteckdose stecken
- STARTEN** Drücken Sie den „An“Knopf, das Gerät startet dann automatisch. In der Anzeige (5) wird die aktuelle Raumtemperatur angezeigt. Wenn die Temperatur über 23!° C ist, beginnt die Kühlfunktion automatisch. Wenn jedoch die Temperatur unter 23°C ist, läuft nur der Ventilator.
- AUSWAHL** Drücken den Knopf FUNKTION, um die gewünschte Einstellung
 - automatisch,
 - Kühlung oder
 - Ventilation einzustellen.
- EINSTELLUNG VON ZEIT/TEMPERATUR** Drücken Sie Knopf Temperatur hoch der Temperatur runter, um die gewünschte Temperatur auszuwählen. Drücken Sie TIMER/ZEITSCHALTUHR um die Laufzeit mit den Tasten Δ +▽ einzustellen.
- ABSCHALTEN** Drücken Sie den Knopf AN/AUS und das Gerät schaltet sich sofort aus.

- Um den Kompressor zu schonen, läuft er erst nach 3 Minuten nach dem Anschalten an. Das gleiche ist beim Ausschalten.
- Die eingestellten Funktionen werden gelöscht, wenn das Gerät ausgeschaltet wird oder bei einem Stromausfall. Also falls nötig, wieder neu einstellen.
- Das Kühlsystem schaltet sich aus, wenn die Zimmertemperatur niedriger ist als der eingestellte Wert beim Thermostat ist. Die Luftumwälzung/Ventilation läuft wie eingestellt weiter. Wenn die Raumtemperatur wieder ansteigt, schaltet sich die Kühlung wieder ein.

D

EINSTELLUNG DER LUFTRICHTUNG

Stellen Sie die horizontalen Lüftungsgitter per Hand ein.

1. Justierung der horizontalen Lüftungsgitter:

Die horizontale Richtung der Luftströmung wird durch die horizontalen Lüftungsgitter bestimmt. Sie müssen per Hand eingestellt werden.

2. Justierung der vertikalen Lüftungsgitter:

Drückt man den Knopf SWING bewegen sich die vertikalen Lüftungsgitter nach rechts und links.

Lüftungsgitter außen:

Verstellung horizontal per Hand

Lüftungsgitter innen:

Verstellung vertikal elektrisch durch drücken auf Knopf „SWING“

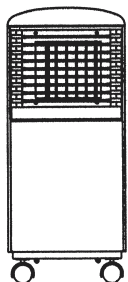

MONTAGE DES ABLUFTSCHLAUCHES

Die Länge des Abluftschlauches kann von 300 mm bis 1500 mm variiert werden. Knicke oder starke Krümmungen des Abluftschlauches sollten vermieden werden, damit die Abluft ungehindert nach außen strömen kann. Wenn dies nicht beachtet wird, kann es zu Überhitzungen des ganzen Gerätes kommen und das Gerät abschalten. Das Gerät könnte dadurch beschädigt werden.

Warnung!

Die Länge des Abluftschlauches ist auf die technische Spezifikation des Gerätes abgestellt. Verlängern Sie nicht den Schlauch, dies könnte zu Störungen am Gerät führen.

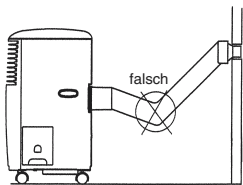
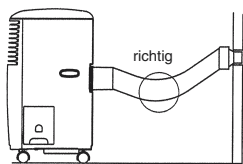
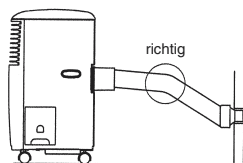

D

Ablassen des Kondenswassers

DAS GESAMTE KONDENSWASSER MUSS VOR AUSSERBETRIEBNAHME ODER UMSTELLUNG ABGELASSEN WERDEN:

Wenn der Kondenswasserbehälter voll ist, leuchtet der Schalter „EIN/AUS“ auf und der Kompressor schaltet sich automatisch ab, nur der Ventilatormotor läuft weiter. Die Kühlfunktion wird unterbrochen. In diesem Fall entleeren Sie den Behälter wie unten beschrieben:

1. Stellen Sie das Gerät ab und ziehen den Netzstecker.
2. Ziehen Sie den Behälter am Griff vorsichtig leicht nach oben heraus.
3. Entleeren Sie den Tank.
4. Schieben Sie den leeren Wasserbehälter wieder ein.
5. Das Gerät muss wieder neu gestartet werden.
6. Stellen Sie am Klimagerät wieder die gewünschte Funktion ein.

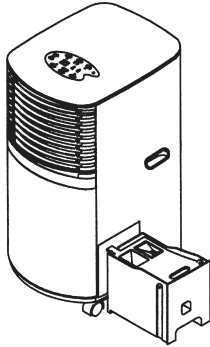

Instandhaltung

1. Ziehen Sie zuerst den Netzstecker, um Stromschlag oder Feuergefahren zu vermeiden.
2. Verwenden Sie nur milde Reinigungsmittel und ein weiches Tuch, um den Filter und das Gehäuse zu reinigen. Verwenden Sie niemals aggressive Mittel, Benzin, Alkohol oder Verdünnung zur Reinigung. Setzen Sie den Filter erst wieder ein, wenn er trocken ist.
3. Am Ende der Saison bitte den Wasserbehälter entleeren, rollen Sie das Netzkabel auf, reinigen den Filter und das Gehäuse, setzen den Filter, wenn trocken, wieder ein und packen das Gerät am besten in den Originalkarton zur Lagerung.

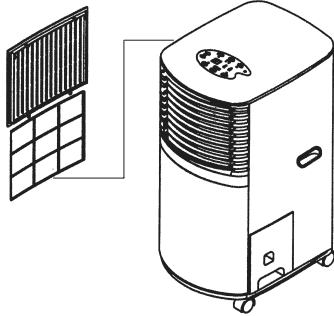

Legen Sie keine schweren Gegenstände auf das Gerät.

PROBLEMLÖSUNG

Wenn das Gerät richtig betrieben wird, dürften keine Störungen auftreten. Bei Störungen prüfen Sie die folgenden Möglichkeiten, bevor Sie den Kundendienst verständigen.

Problem	Möglicher Grund
Gerät arbeitet nicht.	Prüfen Sie, ob der Netzstecker richtig eingesteckt ist.
Gerät kühlt nicht.	3 Minuten nach dem Anschalten, prüfen, ob der Wassertank voll ist. Die Raumtemperatur sollte im Bereich von 16 - 30°C sein.
Schwache Lüftungsleistung	Überprüfen Sie den Luftschlauch und ob der Filter schmutzig ist. Filter reinigen.

Nach längerem Gebrauch sollte das Gerät durch eine Fachfirma überprüft werden.

GB

* Please read these instructions carefully before using the air conditioner for the first time. Keep this documentation in a safe place.

You have made a good buy with the purchase of this mobile air conditioner. The appliance is professionally designed and will provide you with a maximum of comfort for many years provided it is used as described in these instructions. It pays, therefore, to read this documentation carefully and to keep it safe for future reference.

Before using the air conditioner

1. Always place the mobile appliance on a firm surface.
2. Connect the appliance to the correct type of socket-outlet.
3. Fit the exhaust pipe to the air conditioner.

Specifications

Type of coolant	R-407C
Cooling capacity	7500 BTU/h 1890 Kcal/h 2205 W
Current / amperage	820 W / 3.6 A
Air throughput	370 cm ² /h
Moisture reduction capacity	11 liters/day
Fan speeds	2
Timer	1-12 hours
Thermostat	16-30°C
Dimensions (WxDxH)	35x45x77.8 cm
Net weight	34 kg
Power supply	230V/50Hz
Temperature	27°C

Important safety instructions

Prevention of accidents

- Make sure that the appliance is correctly connected to the right power supply.
- Make sure that the appliance is correctly installed as described in these instructions.
- Young, old and disabled persons are not always aware of the hazards which may arise when using electrical equipment. For this reason you should never allow anyone from these categories to operate the appliance unsupervised.
- Never use the appliance near bath-tubs, showers or wash-basins.
- Do not place any objects over the air grilles.
- Keep a gap of at least 50 cm between the appliance and the nearest wall.
- Close the curtains or adjust the blinds accordingly during the sunniest periods.
- Keep the air filter clean. Under normal conditions the filter should be cleaned once a month. Shorter cleaning intervals may be necessary under certain circumstances, however, because the air filter is designed to trap even small particles of dirt. It is strictly prohibited to operate the appliance without a filter.
- To begin with, set the fan speed to HIGH and the thermostat to maximum cooling. Later you can set the fan to LOW and the thermostat to the temperature of your choice.

Further points to note:

- Never use this air conditioner with an extension cable or an auxiliary plug connector which is connected to another appliance.
- In cooling mode the warm exhaust air has to be conveyed outdoors through the pipe. A hole in the wall or window is needed in order to use the supplied exhaust set.
- Always pull out the power plug when the appliance is no longer in use or when you want to carry out any maintenance work.
- Avoid bringing the appliance into contact with chemicals.
- Maintenance and repairs are to be left strictly to qualified electricians or air conditioning specialists.

Layout of the MKA 2500 air conditioner

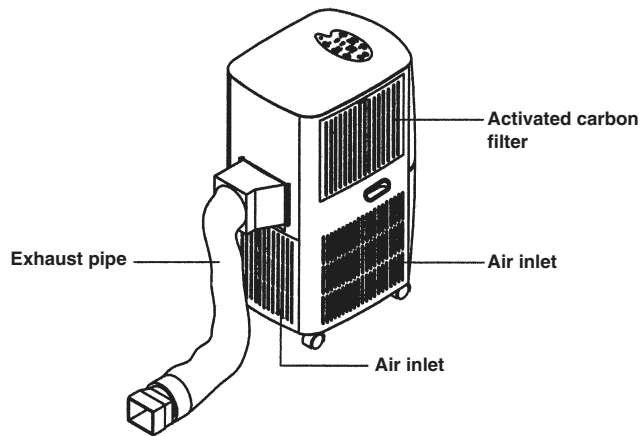
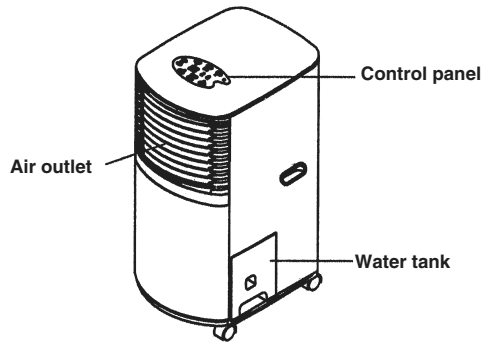

GB

Layout of the control panel

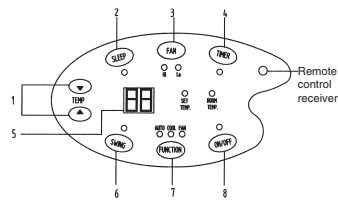

1. Temperature

Press the Δ button to raise the temperature and the ▽ button to lower the temperature.

2. Sleep function

If the SLEEP button is pressed in cooling mode, the temperature will be raised 1°C above the set temperature after 1 hour.

3. Fan

The fan speed can be regulated with the HI and LO buttons.

4. Timer

The timer can be set for a range of 1 to 12 hours. If the timer is not set at all, the appliance will switch off automatically after 24 hours.

5. Display window

The display shows: the room temperature
the time setting
the temperature setting

6. Swing

If you press the SWING button, the vertical air grille will swing from side to side for uniform distribution of the air. The horizontal air grille has to be adjusted by hand.

7. Functions

Press this button to select the following settings: Automatic, Cooling, Air Circulation.

8. ON/OFF

Use only this button to switch the appliance on and off.

Putting the air conditioner into operation

POWER PLUG Insert the power plug in a socket-outlet.

STARTING Press the ON button to start the appliance. The current room temperature appears in the display (5). If the temperature is over 23 °C, the cooling function will start automatically. If the temperature is below 23 °C, only the fan will run.

SETTING A FUNCTION Press the FUNCTION button to select the required setting:
- Automatic
- Cooling
- Ventilation

SETTING THE TEMPERATURE AND TIME Press the (button to raise the temperature and the - button to lower the temperature. Press the TIMER button to set the operating time with the buttons Δ and ▽.

SWITCHING OFF Press the ON/OFF button for the appliance to be switched off immediately.

- To protect the compressor it is triggered with a delay of 3 minutes after the appliance is switched on. The same applies when the appliance is switched off.
- The function settings are cancelled when the appliance is switched off or when there is a power failure. You will need to reset the functions as required.
- The cooling system switches off when the room temperature is lower than the value set on the thermostat. Air circulation / ventilation continues in accordance with the settings. If the room temperature rises again, the cooling function will be reactivated.

SETTING THE AIR FLOW DIRECTION

The horizontal air grille has to be adjusted by hand.

1. Adjusting the horizontal air grille:

The horizontal direction of the air current is controlled by the horizontal air grille. This grille has to be adjusted by hand.

2. Adjusting the vertical air grille:

Press the SWING button for the vertical air grille to move back and forth from side to side.

External air grille:

Horizontal adjustment by hand.

Internal air grille:

Automatic vertical adjustment by pressing on the SWING button.

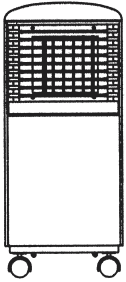

FITTING THE EXHAUST PIPE

The exhaust pipe can be between 300 mm and 1500 mm long. Kinks and sharp bends in the pipe should be avoided to guarantee that the exhaust air can flow out unobstructed. If not, there is a risk that the appliance as a whole will overheat and cut out. This may result in damage to the appliance.

Caution!

The length of the exhaust pipe is calculated to match the technical specifications of the appliance. Do not lengthen the pipe or the appliance may develop a fault.

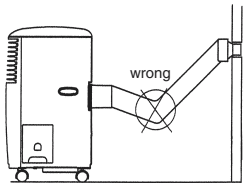
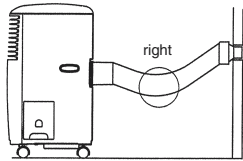
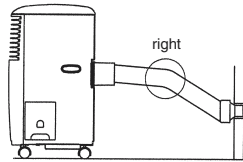

GB

Draining off condensed water

ALL THE CONDENSED WATER MUST BE DRAINED OFF BEFORE TAKING THE APPLIANCE OUT OF OPERATION OR MOVING IT TO ANOTHER POSITION.

When the condensed water tank is full, the ON/OFF switch will light up and the compressor will switch off automatically. The cooling function is then interrupted and only the fan motor will continue running. When this happens you must empty the condensed water tank as follows:

1. Switch off the appliance and pull out the power plug.
2. Holding the tank by its handle, pull it carefully up and out.
3. Empty the tank.
4. Reinsert the empty tank.
5. Restart the appliance.
6. Reset the air conditioner to the required function.

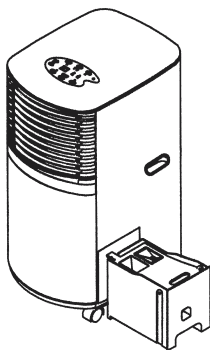

Maintenance

1. First pull out the power plug in order to rule out all risk of electric shocks and fire.
2. Use only mild detergent and a soft cloth to clean the filter and the housing. Never use aggressive agents, alcohol or paint thinner for cleaning purposes. Wait for the filter to dry before reinserting it.
3. At the end of the season, empty the water tank, wind up the power cable, clean the filter and the housing, reinsert the filter when dry, and store the appliance ideally in its original box. Do not place any heavy objects on the appliance.

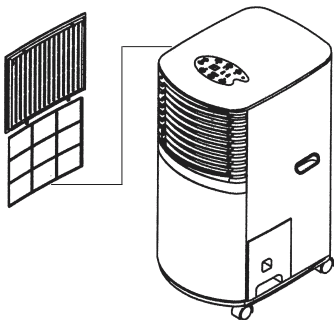

TROUBLESHOOTING

No faults should arise provided the appliance is operated correctly. In the event of any trouble, please check the following points before contacting the customer service department:

Problem	Possible cause
The appliance fails to work.	Check whether the power plug is correctly inserted.
The appliance fails to cool.	Wait for 3 minutes after switching on, then check whether the water tank is full. The room temperature should lie in the range 16 - 30°C.
Poor ventilation.	Examine the air pipe and check whether the filter is dirty. Clean the filter.

After a long period of non-use the appliance should be checked by a specialist.

F

Avant la mise en service de l'appareil, veuillez lire attentivement ce mode d'emploi et le conserver soigneusement.

En achetant cet appareil transportable, vous avez fait une bonne acquisition. L'appareil a été conçu très professionnellement et offre un confort maximal pour de nombreuses années, pourvu que vous l'utilisiez conformément au mode d'emploi. Lisez donc attentivement ce mode d'emploi et conservez-le pour le relire ultérieurement.

Avant l'emploi

1. Placez cet appareil transportable toujours sur une surface stable.
2. Raccordez l'appareil à la prise de courant correcte.
3. Raccordez le tuyau d'air d'évacuation au climatiseur.

Spécifications

Type du réfrigérant	R-407C
Puissance frigorifique	7500 BTU/h 1890 Kcal/h 2205 watts
Courant/ampères	820 W/3.6 A
Débit d'air	370 cbm/h
Puissance de réduction de l'humidité	11 l/jour
Vitesse du ventilateur	2
Minuterie	1 à 12 heures
Thermostat	16 à 30°C
Dimensions (LxPxH)	35 x 45 x 77.8 cm
Poids net	34 kg
Courant	230 V/50 Hz
Température	27°C

Consignes de sécurité importantes**Pour éviter les accidents:**

- Assurez-vous que les connexions électriques soient correctes.
- Veillez à ce que l'appareil soit correctement installé conformément au mode d'emploi.
- Les personnes jeunes, plus âgées ou handicapées ne se rendent souvent pas compte des dangers possibles qui sont susceptibles d'apparaître lors de l'utilisation d'appareils électriques. Pour cette raison, ne permettez jamais à ces personnes d'utiliser l'appareil sans surveillance.
- N'employez jamais l'appareil à proximité de baignoires, de douches ou de lavabos.
- Ne mettez pas n'importe quels objets sur les fentes d'aération.
- Respectez un écart minimal de 50 cm par rapport au mur.
- Fermez les rideaux ou les rideaux en voile lorsque la lumière solaire est extrêmement forte ou réglez les jalousies de manière appropriée.
- Maintenez le filtre à air propre. Dans des conditions normales, le filtre devrait être nettoyé une fois par mois. Le filtre à air retenant également de petites particules de poussière, il peut s'avérer nécessaire de nettoyer le filtre plus souvent. **Utilisez l'appareil en aucun cas sans filtre.**
- Au début, réglez la vitesse du ventilateur sur une haute position et le thermostat sur le plus grand refroidissement possible. Plus tard, réglez un REFROIDISSEMENT BAS et mettez le THERMOSTAT sur la température de votre choix.

Autres instructions:

- Afin d'utiliser le climatiseur, n'employez pas de câble de rallonge ou de prise multibroche par laquelle encore un autre appareil est branché.
- Si l'appareil se trouve en mode „refroidissement“, l'air d'évacuation chaud doit être conduit à l'extérieur par le tuyau. Il faut prévoir une ouverture dans le mur ou dans la fenêtre pour le kit d'air d'évacuation fourni.
- Retirez toujours la fiche de la prise de courant après avoir utilisé l'appareil ou avant d'effectuer des travaux d'entretien.
- Evitez le contact de l'appareil avec des produits chimiques.
- Ne faites exécuter les travaux d'entretien et de réparation que par un atelier spécialisé en installations électriques ou en technique du froid.

Description de l'appareil MKA 2500

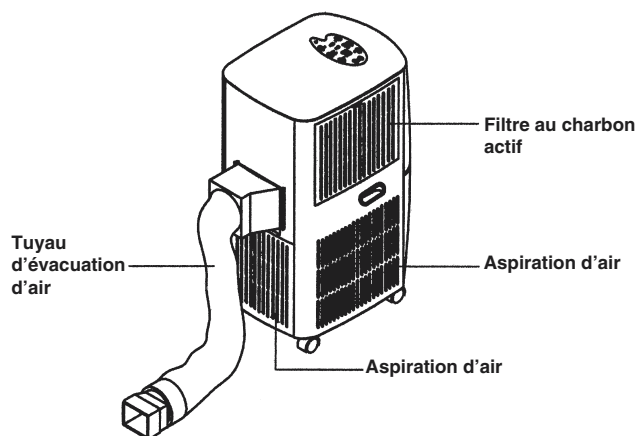
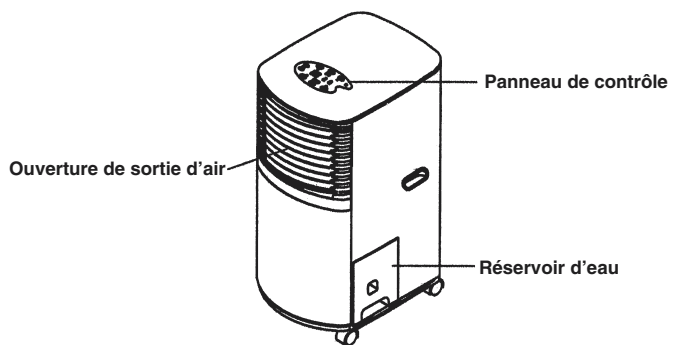

F

Description des éléments de commande (Panneau de contrôle)

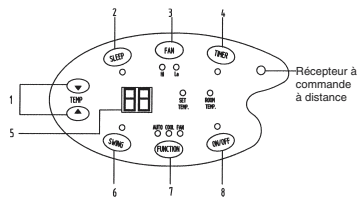

1. Température

Appuyez sur la touche Δ pour augmenter la température ou sur la touche ∇ pour diminuer la température.

2. Fonction „sommeil“

Si l'appareil se trouve en mode „refroidissement“ et que vous appuyez sur la touche „SLEEP“ (sommeil), la température augmente au bout d'une heure de 1°C au-dessus de la température réglée.

3. Ventilateur

Vous pouvez sélectionner la vitesse du ventilateur à l'aide de la touche „haut“ (HI) ou „bas“ (LO).

4. Minuterie (Timer)

La minuterie peut être réglée pour une durée de 1 à 12 heures. Lorsque vous n'activez pas la minuterie, l'appareil s'arrête automatiquement au bout de 24 heures.

5. Témoin

L'affichage suivant apparaît:

- la température ambiante
- l'heure réglée
- la température réglée

6. Fonction „Swing“

En pressant la touche „SWING“, les grilles d'aération verticales tournent d'un côté à l'autre pour assurer une distribution d'air égale. Les grilles d'aération horizontales doivent être réglées à la main.

7. Fonctions

Appuyez sur cette touche pour effectuer les réglages suivants:

- automatique
- refroidissement ou
- circulation d'air

8. Touche „ON/OFF“ (Marche/Arrêt)

Utilisez uniquement cette touche pour mettre l'appareil en et hors circuit.

Mise en service de l'appareil

FICHE DE CONTACT Introduisez la fiche de contact dans la prise de courant.

MISE EN MARCHÉ Lorsque vous appuyez sur la touche „ON“ (Marche), l'appareil se met automatiquement en marche. Le témoin (5) affiche la température ambiante actuelle. Au cas où la température est supérieure à 23°C, la fonction de refroidissement se met automatiquement en marche. Si, toutefois, la température est inférieure à 23°C, seul le ventilateur marche.

SELECTION Appuyez sur la touche „FUNKTION“ (fonction) pour effectuer le réglage souhaité suivant:

- automatique
- refroidissement ou
- ventilation

REGLAGE DE L'HEURE / DE LA TEMPERATURE Appuyez sur la touche „température haute“ ou „température basse“ pour choisir la température souhaitée. Pressez **TIMER** (minuterie) pour régler la durée de fonctionnement à l'aide des touches Δ + ∇.

ARRÊT

Lorsque vous pressez la touche ON/OFF (Marche/Arrêt), l'appareil s'arrête automatiquement.

- Pour épargner le compresseur, il ne démarre que 3 minutes après avoir mis l'appareil en marche. Après avoir arrêté l'appareil, le compresseur continue à marcher encore pendant 3 minutes.
- Les réglages des fonctions sont effacés lorsque l'appareil est mis hors circuit ou en cas de panne de courant. Le cas échéant, il faut régler les fonctions de nouveau.
- Le système de refroidissement s'arrête lorsque la température ambiante est inférieure à la valeur réglée sur le thermostat. La circulation d'air/ventilation continue à marcher comme elle a été réglée. Lorsque la température ambiante augmente de nouveau, le refroidissement se remet en marche.

Réglage du sens de l'air

Réglez les grilles d'aération horizontales à la main.

1. Ajustage des grilles d'aération horizontales:

Le sens horizontal du courant d'air est déterminé par les grilles d'aération horizontales. Il faut les régler à la main.

2. Ajustage des grilles d'aération verticales:

En appuyant sur la touche „SWING“, les grilles d'aération verticales tournent à droite et à gauche.

Grilles d'aération extérieures:

Réglage horizontal à la main.

Grilles d'aération intérieures:

Réglage vertical électrique en appuyant sur la touche „SWING“.

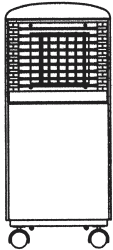
**Montage du tuyau d'air d'évacuation**

La longueur du tuyau d'air d'évacuation peut être entre 300 mm et 1500 mm. Evitez des plis ou de fortes courbures du tuyau d'air d'évacuation pour que l'air d'évacuation puisse sortir sans gêne. Si vous ne respectez pas ce qui précède, vous risquez des surchauffes de tout l'appareil de sorte que l'appareil s'arrêtera. L'appareil pourrait ainsi être détérioré.

Avertissement!

La longueur du tuyau d'air d'évacuation correspond à la spécification technique de l'appareil. Ne rallongez pas le tuyau car ceci pourrait provoquer des défaillances de l'appareil.

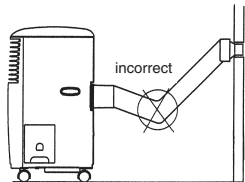
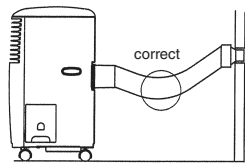
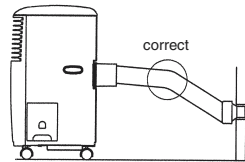

F**Vidange de l'eau de condensation****IL FAUT VIDANGER TOUTE L'EAU DE CONDENSATION AVANT LA MISE HORS SERVICE OU LE DÉPLACEMENT DE L'APPAREIL:**

Lorsque le réservoir d'eau de condensation est plein, la touche „ON/OFF“ (Marche/Arrêt) s'allume et le compresseur s'arrête automatiquement. Seul le moteur du ventilateur continue à marcher. La fonction de refroidissement est interrompue. Dans ce cas, vidangez le réservoir comme décrit ci-dessous:

1. Arrêtez l'appareil et retirez la fiche de la prise de courant.
2. Retirez le réservoir avec précaution légèrement vers le haut à l'aide de la poignée.
3. Vidangez le réservoir.
4. Remettez le réservoir d'eau vide en place.
5. Il faut remettre l'appareil en marche.
6. Sélectionnez de nouveau les fonctions souhaitées sur le climatiseur.

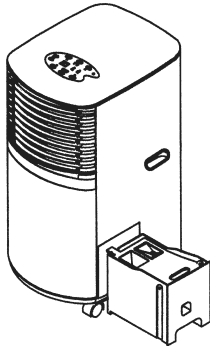
**Entretien**

1. Retirez d'abord la fiche de la prise de courant pour éviter une décharge électrique ou le risque d'incendie.
2. Employez uniquement un détergent et un chiffon doux pour nettoyer le filtre et le boîtier. N'utilisez jamais des agents agressifs, de l'essence, de l'alcool ou du diluant pour nettoyer l'appareil. Remettez le filtre seulement en place quand il est sec.
3. A la fin de la saison, veuillez vidanger le réservoir d'eau. Enroulez le câble électrique, nettoyez le filtre et le boîtier, remettez le filtre en place après l'avoir séché et emballez l'appareil de préférence dans le carton d'origine pour le stocker. Ne placez pas d'objets lourds sur l'appareil.

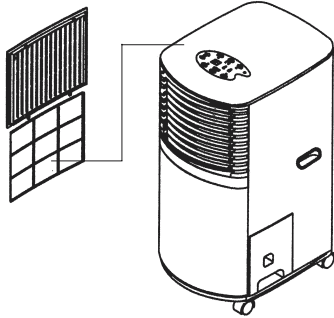

Solution de problèmes

Si vous utilisez l'appareil conformément aux instructions, aucune défaillance ne devrait se présenter. En cas de panne, vérifiez les possibilités suivantes avant de contacter le service après-vente.

Problème	Cause possible
L'appareil ne fonctionne pas.	Contrôlez que la fiche de contact est correctement introduite.
L'appareil ne refroidit pas.	Au bout de 3 minutes après avoir mis l'appareil en marche, vérifiez que le réservoir d'eau soit plein. La température ambiante devrait se trouver entre 16 et 30°C.
Puissance de ventilation faible	Contrôlez le tuyau à air et vérifiez que le filtre ne présente pas d'encrassements. Le cas échéant, nettoyez le filtre.

Après un emploi prolongé de l'appareil, il est recommandé de le faire contrôler par une maison spécialisée.

NL

Gelieve de gebruiksaanwijzing grondig te lezen alvorens het toestel in bedrijf te stellen en bewaar deze documenten goed.

Met de aankoop van dit mobiel klimatiseringstoestel hebt u een goede koop gedaan. Het toestel is zeer professioneel geconstrueerd en biedt voor vele jaren een maximum aan comfort mits het gebruikt wordt overeenkomstig de gebruiksaanwijzing. Lees de gebruiksaanwijzing zorgvuldig en bewaar ze goed voor een latere raadpleging.

Voor het gebruik

1. Plaats het mobiele toestel altijd op een stevige ondergrond.
2. Sluit het toestel aan op het juiste stopcontact.
3. Sluit de slang voor de afgewerkte lucht aan op het klimatiseringstoestel.

Specificatie

Type van het koelmiddel	R-407C
Koelvermogen	7500 BTU/uur 1890 kcal/uur 2205 Watt
Stroom/ampère	820 W/3,6 A
Luchtdebiet	370 m ³ /uur
Vochtigheidsreductie vermogen	11 l/dag
Ventilatoroeren	2 snelheidstrappen
Tijdschakelklok	1-12 uur
Thermostaat	16-30° C
Afmetingen (b x d x h)	35x45x77,8 cm
Nettogewicht	34 kg
Stroom	230V/50 Hz
Temperatuur	27° C

Belangrijke veiligheidsvoorschriften

Voorkoming van ongevallen

- Vergewis u zich ervan dat het toestel elektrisch naar behoren aangesloten is.
- Vergewis u zich ervan dat het toestel correct geïnstalleerd is volgens de gebruiksaanwijzing.
- Jongeren, oudere en gehandicapte mensen zijn zich vaak niet bewust van de mogelijke gevaren die zich bij het gebruik van elektrische toestellen kunnen voordoen. Daarom is het aan te raden het toestel nooit zonder toezicht door deze personen te laten gebruiken.
- Gebruik dit toestel nooit in de buurt van ligbaden, stortbaden of wastafels.
- Geen voorwerpen op de luchtspleten leggen.
- Minimumafstand van de muur bedraagt 50 cm.
- Trek tijdens de grootste zoninstraling de gordijnen aan de vensters dicht of regel de jaloezieën overeenkomstig bij.
- Hou de luchtfilter schoon. Onder normale omstandigheden dient de filter maandelijks te worden schoongemaakt. Aangezien de luchtfilter ook kleine stofdeeltjes tegenhoudt kan het eventueel nodig zijn de filter ook vaker schoon te maken. Het toestel mag in geen geval zonder filter in gebruik worden gesteld.
- En het begin stelt u de ventilatoroeren af op hoge trap en de thermostaat op maximale koeling. Later dan op LAGE KOELING en de thermostaat op de gewenste temperatuur afstellen.

Verdere aanwijzingen :

- Gebruik bij dit klimatiseringstoestel geen verlengkabel of een bijkomende stekker waarop nog een ander toestel is aangesloten.
- Tijdens de koelfunctie dient de warme uitlaatlucht via de slang naar buiten te worden afgevoerd. Voor de bijgeleverde uitlaatlucht-set is een opening in de muur of in het venster vereist.
- Trek altijd de netstekker uit het stopcontact als u het toestel niet gebruikt of voor onderhoudswerkzaamheden.
- Vermijd het contact van het toestel met chemicaliën.
- Onderhouds- en herstelwerkzaamheden mogen enkel door een elektrovakbedrijf of een vakbedrijf voor koeltechniek worden uitgevoerd.

Beschrijving van het toestel MKA 2500

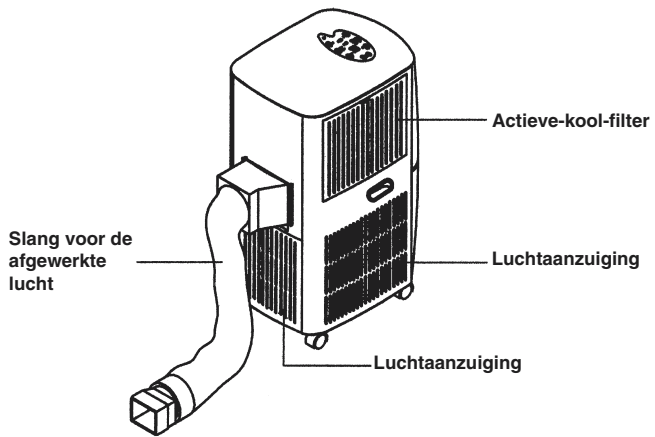
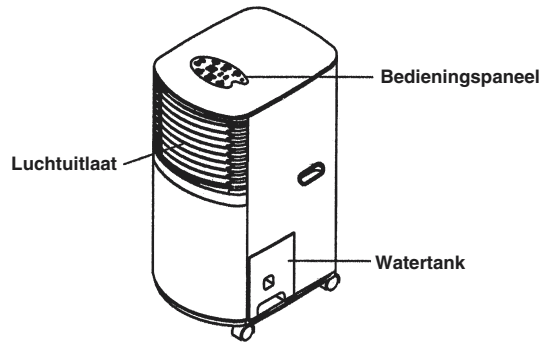

NL

Beschrijving van de bedieningselementen (bedieningspaneel)

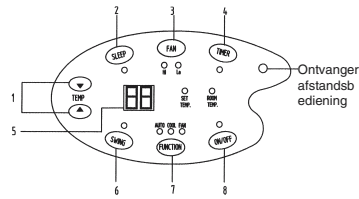

1. Temperatuur

Door de toetsen Δ (hoger) of ∇ (lager) in te drukken kan de temperatuur worden verhoogd of verlaagd.

2. Slaapfunctie

Als in de koelmodus de schakelaar SLAAP wordt ingedrukt, stijgt de temperatuur na 1 uur met 1 °C boven de ingestelde temperatuur.

3. Ventilator

Het toerental van de ventilator kan d.m.v. HOOG (HI) of LAAG (LO) worden geregeld.

4. Tijdschakelklok

De tijdschakelklok kan voor een bereik van 1 à 12 uur worden ingesteld. Als u de tijdschakelklok niet instelt, wordt het toestel na 24 uur automatisch uitgeschakeld.

5. Displayvenster

- Aangeduid wordt :
de kamertemperatuur,
de ingestelde tijd
de ingestelde temperatuur

6. Swing

Wanneer de knop SWING wordt ingedrukt, draaien de verticale ventilatieroosters van de ene kant naar de andere teneinde een gelijkmatige luchtverdeling te bereiken. De horizontale ventilatieroosters dienen met de hand te worden gejusteerd.

7. Functies

Druk deze knop in teneinde de afstellingen :
automatisch, koeling of luchtcirculatie af te stellen.

8. UIT/AAN (ON/OFF)

Schakel het toestel enkel met deze knop in of uit.

Inbedrijfstelling van het toestel

- NETSTEKKER** Netstekker in het netstopcontact steken
- STARTEN** Druk de knop AAN in, het toestel start dan automatisch. Op het display (5) verschijnt de momentele binnentemperatuur. Zodra de temperatuur boven 23° C stijgt, wordt de koelfunctie automatisch geactiveerd. Is de temperatuur echter beneden 23° C, draait enkel de ventilator.
- SELECTIE** Druk de knop FUNCTIE in teneinde de gewenste afstelling
- automatisch,
- koeling of
- ventilatie te bereiken.
- INSTELLEN VAN TIJD/TEMPERATUUR** Druk de knop „temperatuur omhoog“ of „omlaag“ in om de gewenste temperatuur te kiezen.
Druk - TIMER/TIJD-SCHAKELKLOK in om de looptijd d.m.v. de toetsen Δ + ∇ af te stellen.
- UITSCHAKELEN** Druk de knop AAN/UIT in en het toestel wordt onmiddellijk uitgeschakeld.

- Om de compressor te sparen start die pas 3 minuten na het inschakelen. Hetzelfde geldt voor het uitschakelen.
- De afgestelde functies worden gewist als het toestel uitgeschakeld wordt of de stroom uitvalt. Bijgevolg dient u het toestel, indien nodig, opnieuw af te stellen.



- Het koelsysteem wordt automatisch uitgeschakeld wanneer de kamertemperatuur lager is dan de op de thermostaat ingestelde waarde. De luchtcirculatie/ventilatie blijft draaien zoals afgesteld. Als de kamertemperatuur opnieuw stijgt, wordt de koeling weer automatisch ingeschakeld.

AFSTELLEN VAN DE ORIENTATIE VAN DE LUCHTSTROOM

Stel de horizontale ventilatieroosters met de hand af.

1. Justeren van de horizontale ventilatieroosters :

De horizontale richting van de luchtstroom wordt bepaald door de horizontale ventilatieroosters. Zij dienen met de hand te worden afgesteld.

2. Justeren van de verticale ventilatieroosters :

Als u de knop SWING indrukt bewegen de verticale ventilatieroosters naar rechts en links.

Ventilatierooster aan de buitenkant :

Horizontaal met de hand verstellen

Ventilatierooster aan de binnenkant :

Verticaal elektrisch verstellen door de knop SWING in te drukken.

MONTAGE VAN DE SLANG VOOR DE AFGEWERKTE LUCHT

De lengte van de slang voor de afgewerkte lucht kan van 300 mm tot 1500 mm worden gevarieerd. Knikken of scherpe bochten van de slang voor afgewerkte lucht moeten worden vermeden opdat de afgewerkte lucht ongehinderd naar buiten kan stromen. Indien u deze aanwijzing niet in acht neemt kan er zich een oververhitting van het gehele toestel voordoen en het toestel kan automatisch worden uitgeschakeld. Het toestel zou daardoor kunnen worden beschadigd.

Waarschuwing !

De lengte van de slang voor de afgewerkte lucht is afgestemd op de technische specificatie van het toestel. Verleng niet de slang, dit zou tot storingen op het toestel kunnen leiden.

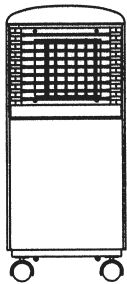
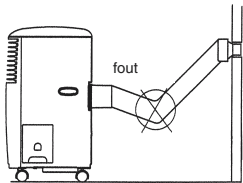
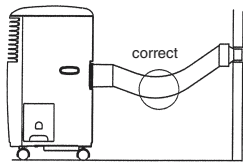
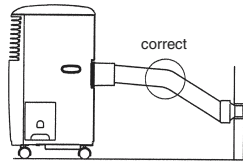

NL

Aflaten van het condensatiewater

HET GEHELE CONDENSATIEWATER DIENT VOOR BUITENBEDRIJFSTELLING OF VERPLAATSING TE WORDEN AFGELATEN :

Als de condensatiewatertank vol is, gaat de schakelaar AAN/UIT branden en wordt de compressor automatisch uitgeschakeld. Enkel de ventilatormotor blijft draaien. De koelfunctie wordt onderbroken. In dit geval maakt u de tank leeg zoals hieronder beschreven :

1. Schakel het toestel uit en trek de netstekker uit het stopcontact.
2. Trek de tank aan de greep voorzichtig lichtjes omhoog en uit de behuizing.
3. Maak de tank leeg.
4. Schuif de lege watertank er weer in.
5. Het toestel moet opnieuw worden gestart.
6. Stel op het klimatiseringstoestel de gewenste functie terug in.

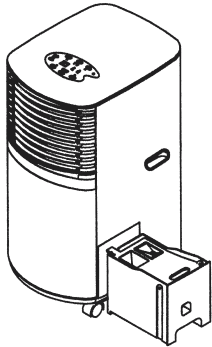

Onderhoud

1. Trek eerst de netstekker uit het stopcontact om elektrische schok of brandgevaar te voorkomen.
2. Gebruik enkel milde schoonmaakmiddelen en een zachte doek om filter en behuizing schoon te maken. Gebruik voor het schoonmaken nooit agressieve middelen, benzine, alcohol of verdunner. Plaats de filter pas terug als die droog is.
3. Aan het einde van het seizoen de watertank leegmaken, de netkabel oprollen, filter en behuizing schoonmaken, filter, indien droog, terug in het toestel installeren, en het toestel liefst weer in de originele doos plaatsen en opbergen. Plaats geen zware voorwerpen op het toestel.

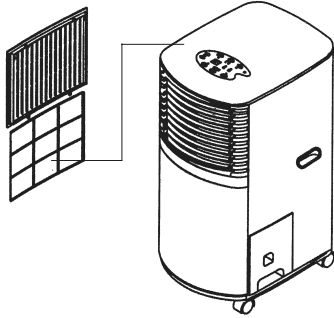

VERHELPEN VAN PROBLEMEN

Als het toestel naar behoren wordt gebruikt zouden er zich geen storingen mogen voordoen. In geval van problemen gelieve eerst de volgende mogelijkheden na te gaan alvorens de klantendienst te verwittigen.

Probleem	Mogelijke oorzaak
Toestel werkt niet	Controleer of de netstekker correct ingestoken is.
Het toestel koelt niet	3 minuten na het uitschakelen controleren of de watertank vol is. De binnentemperatuur moet liefst binnen een bereik van 16 tot 30° C liggen.
Zwak ventilatievermogen	Controleer de luchtslang en of de filter vervuild is. Filter schoonmaken.

Na een vrij lang gebruik is het aan te bevelen het toestel door een vakbedrijf te laten inspecteren.

E**Lea detenidamente este manual antes de poner en marcha el aparato y guárdelo en un lugar seguro.**

Si ha comprado este aparato de aire acondicionado portátil, puede estar seguro de que ha tomado la decisión adecuada. El aparato se ha construido de forma muy profesional y ofrece la máxima comodidad durante muchos años, siempre y cuando se utilice de la forma descrita en estas instrucciones de uso. Lea las instrucciones detenidamente y guárdelas en un lugar seguro para posteriores consultas.

Antes de empezar a utilizar en aparato

1. Coloque el aparato portátil siempre sobre una superficie estable.
2. Conecte el aparato al enchufe correcto.
3. Conecte el tubo de escape de aire al aparato.

Características técnicas

Tipo de refrigerante	R-470C
Capacidad frigorífica	7500 BTU/h 1890 Kcal/h 2205 W
Corriente/amperios	820 W/3,6 A
Caudal de aire	370 m ³ /h.
Capacidad de reducción de la humedad	11 l/día
Velocidad del ventilador	2
Temporizador	1-12 h
Termostato	16-30°C
Medidas (AxLxA)	35x45x77,8 cm
Peso neto	34 kg
Corriente eléctrica	230V/50Hz
Temperatura	27°C

Instrucciones importantes de seguridad**Prevención de accidentes**

- Asegúrese de que la conexión eléctrica es correcta.
- Asegúrese de que el aparato está correctamente instalado, tal y como se indica en las instrucciones de uso.

- Los niños, los ancianos y las personas discapacitadas no son conscientes de los posibles peligros que conlleva la utilización de aparatos eléctricos. Por este motivo, estas personas no deberían manipular nunca el aparato sin la supervisión de una persona capacitada.
- Nunca utilice el aparato cerca de bañeras, duchas o lavabos.
- No coloque ningún objeto sobre la rendija de ventilación del aparato.
- Se debe mantener una distancia mínima de la pared de 50 cm.
- Corra las cortinas o baje las persianas cuando el sol brille demasiado o baje las persianas a la altura correspondiente.
- Mantenga limpio el filtro del aire. En condiciones normales, el filtro debería limpiarse una vez al mes. Bajo determinadas circunstancias, puede ser preciso limpiar el filtro más a menudo, ya que éste también retiene partículas de polvo. El aparato no debe utilizarse en ningún caso sin filtro.
- Ajuste al principio la velocidad del ventilador al máximo y el termostato al máximo nivel de refrigeración. Transcurrido algún tiempo, ajuste el TERMOSTATO a REFRIGERACION REDUCIDA y después a la temperatura deseada.

Advertencia importante:

- No conecte el aparato a alargaderas o enchufes auxiliares, a los que todavía esté conectado otro aparato.
- Mientras el aparato esté refrigerando, el aire caliente deberá ser expulsado al exterior a través del tubo de escape de aire. Es preciso realizar un agujero en la pared o en la ventana para instalar los dispositivos de salida de aire incluidos en la entrega.
- Desenchufe el aparato siempre que no lo utilice o para realizar trabajos de mantenimiento.
- Evite que el aparato entre en contacto con productos químicos.
- Los trabajos de mantenimiento y cuidado sólo debe llevarlos a cabo un electricista profesional o una empresa especializada en sistemas de refrigeración.

Descripción del aparato MKA 2500

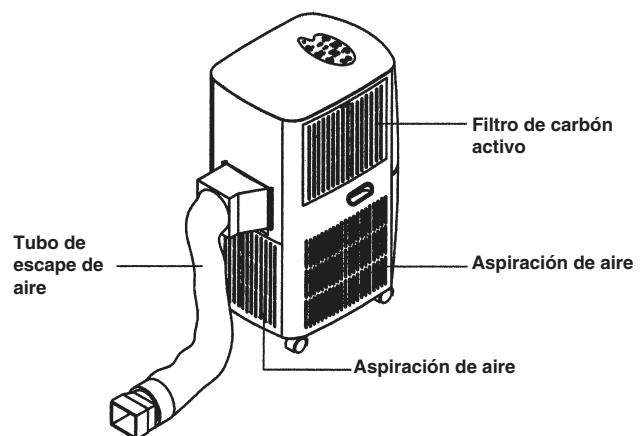
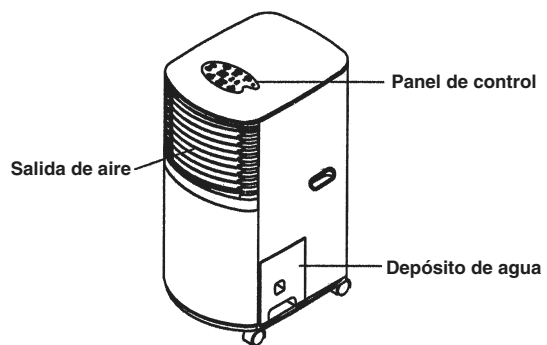

E

Descripción de los módulos de servicio (Panel de control)

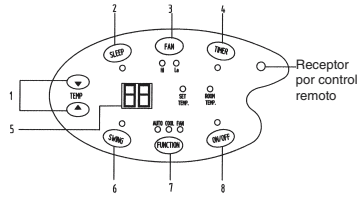

1. Temperatura

Presione la tecla Δ para aumentar la temperatura o la tecla ∇ para reducirla.

2. Función de REPOSO

Si se presiona la tecla REPOSO, mientras el aparato está en marcha, la temperatura aumenta en 1 °C una hora más tarde.

3. Ventilador

La velocidad del ventilador se puede regular con ALTO (HI) o BAJO (Lo).

4. Temporizador

El temporizador se puede ajustar para un margen de 1 a 12 horas. Si no ajusta el temporizador, el aparato se desconecta de forma automática transcurridas 24 horas.

5. Ventana indicadora

- Se indica la temperatura ambiente, el tiempo ajustado la temperatura ajustada

6. Swing

Si se presiona el botón SWING, las rejillas de ventilación verticales giran de un lado a otro para repartir el aire uniformemente. Las rejillas de ventilación horizontales se deben ajustar con la mano.

7. Funciones

Presione este botón para realizar los ajustes siguientes: automático, refrigeración o circulación de aire.

8. ON/OFF

Conecte o desconecte el aparato solo por medio de este botón.

Puesta en marcha del aparato

- ENCHUFE** Inserte el enchufe en la toma de corriente
- START** Presione el botón „ON“ y el aparato se pondrá en marcha de forma automática. En la ventana indicadora (5) se muestra la temperatura ambiente actual. Si la temperatura está por encima de los 23° C, la función de refrigeración se activa de forma automática. Si la temperatura está por debajo de los 23 °C, sólo se activa el ventilador.
- SELECCION** Presione el botón FUNCION para realizar los ajustes deseados
 - automático
 - refrigeración o
 - ventilación
- AJUSTE DEL TIEMPO /TEMPERATURA** Presione el botón de Temperatura hacia arriba o Temperatura hacia abajo para seleccionar la temperatura deseada- Presione - TIMER/TEMPORIZADOR para ajustar el tiempo de funcionamiento con las teclas Δ + ∇ .
- DESCONECTAR** Presione el botón ON/OFF y el aparato se desconectará inmediatamente.

- Para no forzar el compresor, éste se pone en marcha a los tres minutos de la conexión del aparato. Y lo mismo sucede al desconectar el aparato.
- Las funciones ajustadas se borran al desconectar el aparato o si se produce un corte de corriente. En caso necesario, se deberá volver a ajustarlas.

E

- El sistema de refrigeración se desconecta cuando la temperatura ambiental está por debajo del valor ajustado en el termostato. La circulación de aire/ventilación sigue funcionando como se ha ajustado. Cuando la temperatura ambiente vuelve a aumentar, se vuelve a conectar el sistema de refrigeración.

AJUSTE DE LA DIRECCION DEL AIRE

Ajuste manualmente las rejillas horizontales de ventilación.

1. Ajuste de las rejillas horizontales de ventilación:

La dirección en horizontal del caudal de aire se determina a través de las rejillas horizontales de ventilación. Estas se deben ajustar manualmente.

2. Ajuste de las rejillas verticales de ventilación:

Si se presiona el botón SWING, las rejillas verticales de ventilación se mueven a derecha e izquierda.

Rejillas de ventilación exteriores: Ajuste manual en horizontal.

Rejillas de ventilación interiores: Ajuste eléctrico en vertical presionando el botón „SWING“

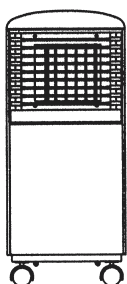

MONTAJE DEL TUBO DE ESCAPE DE AIRE

La longitud del tubo de escape de aire puede variar entre 300 mm y 1500 mm. Se debe evitar doblar o torcer excesivamente el tubo para que el aire puede salir al exterior sin problemas. Si no se cumple esta condición, el aparato puede recalentarse y desconectarse. Esto podría dañar el aparato.

¡Aviso!

La longitud del tubo de escape de aire se ha especificado en las características técnicas del aparato. No alargue el tubo, ya que podrían producirse averías en el aparato.

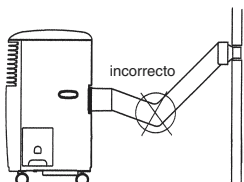
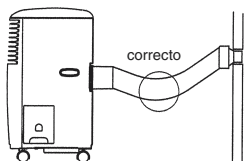
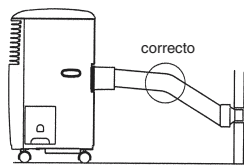

E

Evacuación del agua de condensación

ES PRECISO EVACUAR TODO EL AGUA DE CONDENSACION ANTES DE PONER EL APARATO FUERA DE SERVICIO O CAMBIARLO DE LUGAR:

Si el depósito de agua de condensación está lleno, se enciende el interruptor „ON/OFF“ y se desconecta el compresor de forma automática, sólo sigue funcionando el ventilador. Se interrumpe la función de refrigeración. En este caso, vacíe el depósito como se describe abajo:

1. Desconecte y desenchufe el aparato.
2. Tire del depósito por el mango hacia arriba con cuidado.
3. Vacíe el depósito.
4. Vuelva a introducir el depósito vacío en su sitio.
5. El aparato debe volverse a poner en marcha.
6. Vuelva a ajustar la función deseada en el aparato.

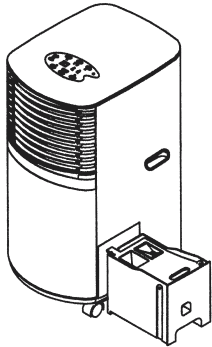

Mantenimiento

1. Desenchufe primero el aparato para evitar descargas eléctricas o riesgos de incendio.
2. Utilice sólo productos de limpieza no dañinos y un paño suave para limpiar el filtro y la caja. No utilice nunca productos de limpieza corrosivos, bencina, alcohol o diluyentes. Vuelva a insertar el filtro cuando esté seco.
3. Cuando ya no sea preciso hacer uso del aparato, vacíe el depósito de agua, enrolle el cable de conexión, limpie el filtro y la caja, vuelva a colocar el filtro en su sitio cuando esté seco, y guarde el aparato, a ser posible, en la caja de embalaje original. No deposite ningún objeto pesado sobre el aparato.

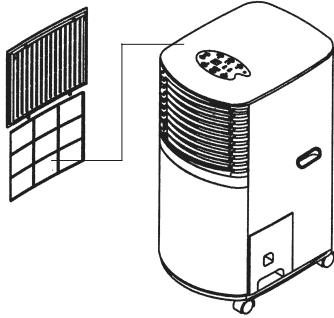

SOLUCION DE PROBLEMAS

Si el aparato se maneja de manera adecuada, no tienen por qué producirse averías. En caso de avería, compruebe si se trata de las posibilidades siguientes, antes de ponerse en contacto con el servicio técnico posventa.

Problema	Posible motivo
El aparato no se pone en marcha	Compruebe si el enchufe está bien encajado.
El aparato no refrigera	3 minutos después de conectarlo, comprobar si el depósito de agua está lleno. La temperatura ambiente debería estar entre 16°C y 30°C.
Escasa capacidad de ventilación	Compruebe si el filtro o el tubo del aire están sucios. Limpiar el filtro.

Si el aparato se ha utilizado durante un largo periodo de tiempo, es conveniente que una empresa especializada lo revise.

I

* **Leggete attentamente queste istruzioni per l'uso prima di mettere in funzione l'apparecchio e tenete questi documenti in luogo sicuro.**

Con l'acquisto di questo climatizzatore portatile avete fatto un buon acquisto. L'apparecchio è progettato in modo accurato e professionale ed offre un comfort eccezionale per molti anni, a condizione che venga usato secondo le istruzioni per l'uso. Leggete perciò attentamente le istruzioni e conservatele in posto sicuro per poterle consultare anche in un secondo momento.

Prima dell'uso

1. Mettete sempre l'apparecchio mobile su una base stabile.
2. Collegate l'apparecchio alla presa giusta.
3. Collegate il tubo dell'aria da estrarre al climatizzatore.

Caratteristiche tecniche

Tipo di refrigerante	R-407C
Potenza refrigerante	7500 BTU/h 1890 Kcal/ora 2205 Watt
Corrente/ampere	820 W/3.6 A
Portata dell'aria	370 m ³ /ora
Capacità di riduzione dell'umidità	11 l/giorno
Velocità del ventilatore	2
Timer	1-12 ore
Termostato	16-30°C
Dimensioni (LxLxA)	35x45x77,8 cm
Peso netto	34 kg
Corrente	230V/50Hz
Temperatura	27°C

Importanti avvertenze di sicurezza**Evitare gli infortuni**

- Accertatevi che il collegamento elettrico sia corretto.
- Accertatevi che l'apparecchio sia installato correttamente secondo le istruzioni per l'uso.
- Le persone giovani ed anziane ed i portatori di handicap non sono spesso consapevoli dei possibili pericoli che possono derivare dall'uso di apparecchi elettrici. L'apparecchio non deve perciò mai venire usato da queste persone senza adeguata sorveglianza.
- Non usate mai questo apparecchio nelle vicinanze di vasche da bagno, docce o lavandini.
- Non appoggiate oggetti sulle fessure per la ventilazione.
- La distanza minima dalla parete è di 50 cm.
- Quando l'irraggiamento solare è al massimo chiudete le tende o le persiane delle finestre esposte.
- Tenete pulito il filtro dell'aria. In condizioni normali il filtro deve venire pulito ogni mese. Dato che il filtro capta anche particelle di polvere, può anche essere necessario in situazioni particolari pulire il filtro più spesso. L'apparecchio non deve venire assolutamente usato senza filtro.
- All'inizio impostate un'alta velocità del ventilatore ed il termostato sul valore più alto per il condizionamento. Poi impostate un valore INFERIORE DI CONDIZIONAMENTO e portate il TERMOSTATO sulla temperatura desiderata.

Ulteriori avvertenze

- Con questo climatizzatore non usate un cavo di prolunga oppure una spina addizionale ai quali sia collegato un altro apparecchio.
- In caso di condizionamento l'aria calda da espellere deve venire condotta all'esterno tramite il tubo flessibile. È necessario un foro nella parete o nella finestra per montare il set di estrazione fornito.
- Staccate sempre la spina dalla presa di corrente quando l'apparecchio non viene usato o in caso di operazioni di manutenzione.
- Evitate che l'apparecchio venga a contatto di sostanze chimiche.
- Le operazioni di manutenzione e di riparazione devono venire eseguite solamente da un centro di servizio tecnico per impianti elettrici e di condizionamento.

Descrizione dell'apparecchio MKA 2500

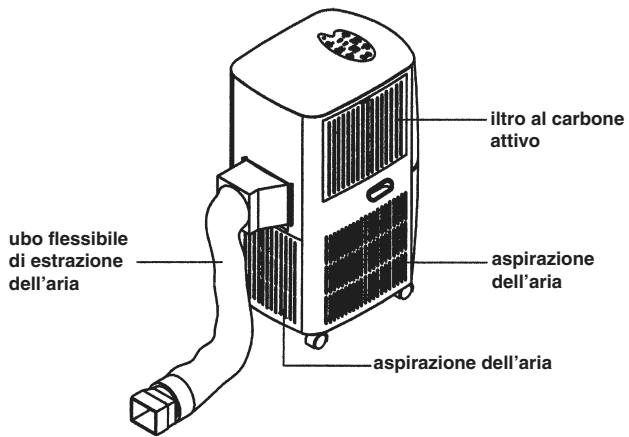
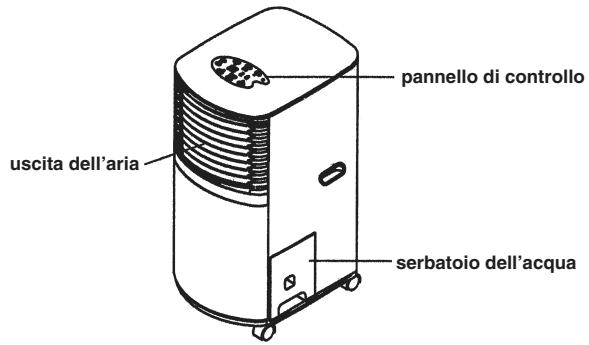

I

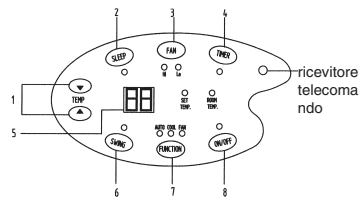
**Descrizione degli elementi di comando
(pannello di controllo)****1. Temperatura**

Per aumentare la temperatura premere il tasto Δ e per diminuirla il tasto ∇.

2. Funzione di sleep

Se durante l'esercizio di condizionamento viene premuto il tasto SLEEP, dopo 1 ora la temperatura aumenta di 1°C rispetto alla temperatura impostata.

3. Ventilatore

La velocità del ventilatore può venire regolata con ALTA (HI) o BASSA (LO).

4. Timer

Il timer può venire impostato per un intervallo da 1 a 12 ore. Se il timer non viene impostato l'apparecchio si ferma automaticamente dopo 24 ore.

5. Display

Vengono visualizzati
la temperatura ambiente
il tempo impostato
la temperatura impostata

6. Swing

Se si preme il bottone SWING, le griglie di areazione verticali ruotano da un lato all'altro per ottenere una distribuzione uniforme dell'aria. Le griglie orizzontali di areazione devono venire regolate manualmente.

7. Funzioni

Premete questo bottone per scegliere fra le impostazioni: automatico, condizionamento o ricircolo.

8. ON/OFF

Accendere e spegnere l'apparecchio solo con questo bottone.

Messa in esercizio dell'apparecchio

- SPINA** Inserire la spina nella presa di corrente.
- AVVIO** Premendo il tasto ON l'apparecchio si avvia automaticamente. Sul display viene visualizzata la temperatura ambiente attuale. Se la temperatura è superiore a 23°C, si avvia automaticamente la funzione di condizionamento. Se però la temperatura è inferiore a 23°C, funziona solo il ventilatore.
- SELEZIONE** Premete il tasto FUNZIONE per selezionare la modalità desiderata:
- automatico
- condizionamento o
- ventilazione.
- IMPOSTAZIONE DI TEMPO/TEMPERATURA** Per selezionare la temperatura desiderata, premete i tasti relativi per aumentarla o per diminuirla. Premete il tasto TIMER per impostare la durata di funzionamento con i tasti Δ e ∇.
- SPEGNERE** Premendo il tasto ON/OFF l'apparecchio si spegne immediatamente.
- Per non sottoporre il compressore ad un carico eccessivo esso si avvia solo 3 minuti dopo l'accensione. Lo stesso avviene allo spegnimento.
 - Le funzioni impostate vengono cancellate quando l'apparecchio viene spento oppure se viene a mancare la corrente. Se necessario, eseguire quindi di nuovo le impostazioni.
 - Il sistema di condizionamento si disattiva, quando la temperatura ambiente è inferiore al valore regolato sul termostato. Il ricircolo dell'aria/la ventilazione continuano come impostate. Quando la temperatura dell'ambiente aumenta di nuovo, si riattiva il condizionamento.

IMPOSTAZIONE DELLA DIREZIONE DELL'ARIA

Regolate a mano le griglie orizzontali di areazione.

1. Regolazione delle griglie orizzontali di areazione

La direzione orizzontale della corrente d'aria viene determinata dalle griglie orizzontali di areazione che devono venire regolate a mano.

2. Regolazione delle griglie verticali di areazione

Premendo il tasto SWING le griglie verticali di areazione si spostano verso destra e verso sinistra.

Griglie di areazione esterne:
regolazione orizzontale a mano

Griglie di areazione interne:
regolazione verticale elettrica premendo il tasto „SWING“

MONTAGGIO DEL TUBO DI ESTRAZIONE

La lunghezza del tubo di estrazione può venire modificata da 300 mm a 1500 mm. Si deve evitare di piegare o di avvolgere troppo strettamente il tubo flessibile in modo che l'aria da espellere possa raggiungere l'esterno senza ostacoli. Se non ci si attiene a questa regola, può avvenire che tutto l'apparecchio si surriscaldi e si spenga automaticamente. L'apparecchio inoltre potrebbe subire dei danni.

Attenzione!

La lunghezza del tubo di espulsione è fissata in base alle caratteristiche tecniche dell'apparecchio. Non allungate perciò il tubo, perché ciò potrebbe comportare delle anomalie nel funzionamento.

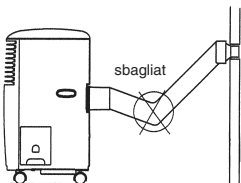
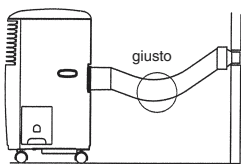
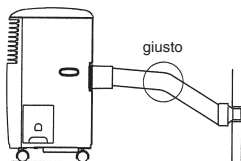
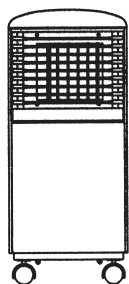

I

Scarico dell'acqua di condensa

TUTTA L'ACQUA DI CONDENZA DEVE VENIRE SVUOTATA PRIMA DI METTERE FUORI ESERCIZIO L'APPARECCHIO O PRIMA MODIFICARE LA MODALITÀ

Quando il recipiente di raccolta della condensa è pieno, si illumina il commutatore „ON/OFF“ ed il compressore si disattiva automaticamente, il motore del ventilatore continua invece a funzionare. La funzione di condizionamento viene interrotta. In questo caso svuotate il recipiente come descritto qui di seguito.

1. Spegnete l'apparecchio e staccate la spina dalla presa di corrente.
2. Estraete il recipiente afferrandolo all'impugnatura e sollevandolo con cautela.
3. Svuotate il recipiente.
4. Inserite nuovamente il recipiente vuoto.
5. L'apparecchio deve venire riacceso.
6. Reimpostate sul climatizzatore la funzione desiderata.

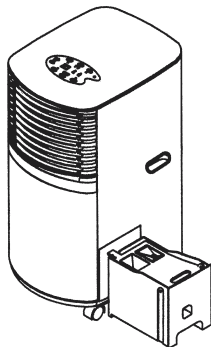

Manutenzione

1. Staccate prima la spina dalla presa di corrente per evitare scosse elettriche o il pericolo d'incendio.
2. Usate solamente detergenti non aggressivi ed un panno morbido per pulire il filtro e l'esterno. Per pulire non usate mai mezzi aggressivi, benzina, alcool o diluenti. Rimettete il filtro solo quando è asciutto.
3. Alla fine della stagione svuotate il recipiente dell'acqua, avvolgete il cavo di collegamento alla rete, pulite il filtro e l'esterno, reinserte il filtro quando è asciutto e, per il deposito, si consiglia di rimettere l'apparecchio nell'imballo originale. Non appoggiate oggetti pesanti sull'apparecchio.

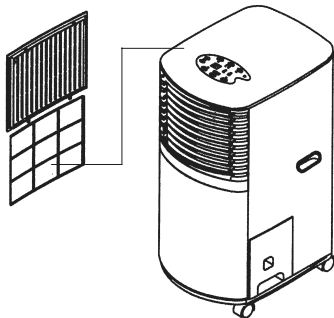

ELIMINAZIONE DI PROBLEMI

Se l'apparecchio viene fatto funzionare correttamente, non dovrebbero verificarsi problemi. In caso di anomalie verificate le seguenti possibilità prima di rivolgervi al servizio assistenza.

Problema	Possibile causa
L'apparecchio non funziona.	Controllate se la spina di collegamento alla rete sia inserita correttamente.
Il condizionamento non funziona.	3 minuti dopo l'accensione controllare se il serbatoio dell'acqua sia pieno. La temperatura ambiente deve essere fra 16 e 30°C.
Il ventilatore non funziona al massimo.	Controllate il tubo flessibile dell'aria e che il filtro non sia sporco, eventualmente pulirlo.

Dopo che l'apparecchio è stato usato a lungo dovrebbe venire controllato da una ditta specializzata.

D**Przeczytać uważnie instrukcję obsługi przed uruchomieniem urządzenia i zachować ją.**

Kupując przenośny klimatyzator naszej firmy dokonali Państwo właściwego wyboru. Urządzenie jest profesjonalnie skonstruowane i zapewnia maksymalny komfort na wiele lat zakładając, że jest eksploatowany zgodnie ze wskazówkami zawartymi w instrukcji obsługi. Należy przeczytać uważnie instrukcję obsługi i zachować do późniejszych potrzeb.

Przed użyciem

1. Stawiać przenośne urządzenie zawsze na stabilnym podłożu.
2. Podłączyć urządzenie do właściwego gniazda zasilającego.
3. Podłączyć przewód odprowadzający powietrze.

Dane techniczne

Typ środka chłodzącego	R 407C
Moc chłodzenia	7500 BTU/h
	1890 Kcal/h
	2205 W
Prąd elektryczny	820 W / 3,6 A
Przepływ powietrza	370 m ³ /h
Moc redukcji wilgotności	11 l/dzień
Prędkość wentylatora	2
Regulacja czasu działania	1-12 h
Termostat	16-30°C
Masa(szer.x gł. x wys.)	35 x 45 x 77,8 cm
Waga netto	34 kg
Napięcie znamionowe	230 V-50 Hz
Temperatura	27°C

Ważne wskazówki bezpieczeństwa**Zapobieganie wypadkom**

- Upewnić się, że urządzenie zostało prawidłowo podłączone.
- Upewnić się, że urządzenie jest prawidłowo zainstalowane, zgodnie instrukcją obsługi.
- Osoby młode, starsze i niepełnosprawne mogą być nieświadome zagrożeń związanych z użytkowaniem urządzeń elektrycznych. Dlatego użycie przez te osoby urządzenia powinno być

nadzorowane.

- Nie używać urządzenia nigdy w pobliżu wanny, prysznicza i zbiornika z wodą.
- Nie wkładać żadnych elementów do szczelin powietrznych.
- Urządzenie ustawiać w minimalnej odległości - 50 cm od ściany.
- Podczas dużego nasłonecznienia zasłonić okno żaluzjami lub zasłonami.
- Utrzymywać filtr powietrza w czystości. W normalnych warunkach filtr powinien być czyszczony co miesiąc. Ponieważ filtr zatrzymuje również małe drobinki kurzu, może wystąpić potrzeba częstszego czyszczenia. Urządzenie absolutnie nie może być używane bez zamontowanego filtra!
- Podczas uruchamiania włączyć prędkość wentylatora na najwyższy poziom, a termostat na największe chłodzenie. Później zmienić ustawienie na NISKIE CHŁODZENIE, a TERMOSTAT ustawić na wybraną temperaturę.

Dalsze wskazówki:

- Nie stosować przedłużacza ani listwy zasilającej, do której podłączone jest inne urządzenie.
- Podczas chłodzenia zużyte ciepłe powietrze musi zostać wyprowadzone na zewnątrz. Do montażu zestawu odprowadzającego wymagany jest otwór w ścianie lub oknie.
- Zawsze wyciągać wtyczkę z gniazdka po zakończeniu użycia lub podczas czynności pielęgnacyjnych.
- Unikać kontaktu urządzenia z substancjami chemicznymi.
- Czynności konserwacyjne i pielęgnacyjne mogą zostać przeprowadzone wyłącznie przez autoryzowaną firmę lub fachowca.

Opis urządzenia MKA 2500

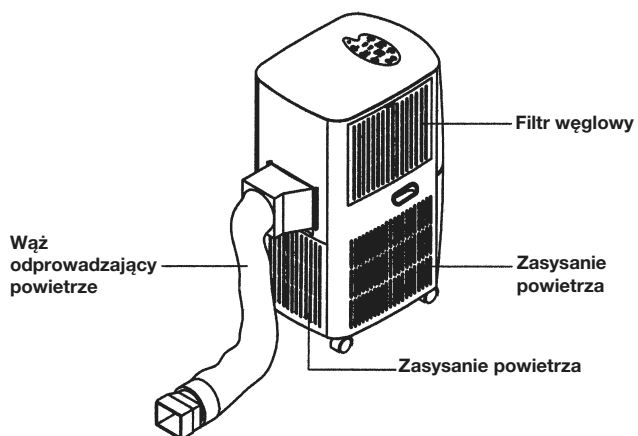
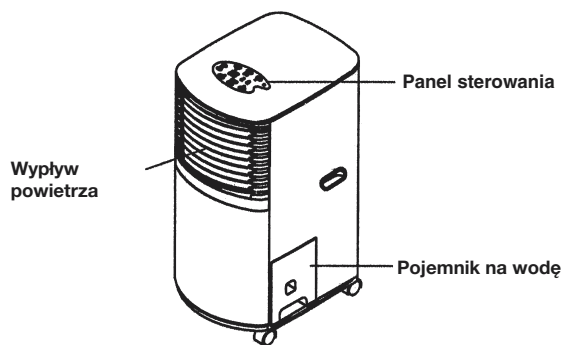

PL

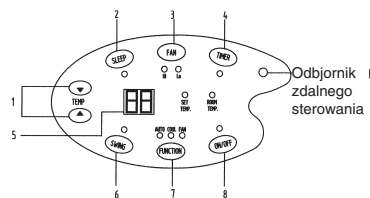
Elementy robocze**(Panel kontrolny)****1. Temperatura**

Aby zwiększyć temperaturę wcisnąć przycisk ▲ lub zmniejszyć temperaturę wciskając przycisk ▼.

2. Funkcja snu

Gdy podczas chłodzenia zostanie wcisnięty przycisk SCHLAF, temperatura wzrośnie po 1 godzinie o 1°C ponad temp. ustawioną.

3. Wentylator

Prędkość wentylatora reguluje się za pomocą (HI)-wysoka lub (Lo)-niska.

4. Zegar sterujący/TIMER

Zegar sterujący może zostać ustawiony na czas 1-12 godzin. W przypadku nie ustawienia czasu pracy, urządzenie wyłączy się automatycznie po 24 godzinach.

5. Okienko wskaźnikowe

Wyświetlona zostaje:

- Temperatura pomieszczenia
- Ustawiony czas
- Ustawiona temperatura

6. Swing

Przyciżliwia równomierne rozchodzenie się powietrza.

Poziome kratki wentylacyjne muszą zostać ustawione ręcznie.

7. Funkcje

Przycisnąć przycisk FUNKTION w celu ustawienia funkcji: automatycznej, chłodzenia, cyrkulacji powietrza.

8. Wyłączenie/włączenie (ON/OFF)

Wyłączać urządzenie tylko za pomocą tego przycisku.

Uruchomienie urządzenia**WTYCZKA**

Włożyć wtyczkę do gniazdka

WŁĄCZENIE

Przycisnąć przycisk AN, który uruchamia urządzenie automatycznie.

W okienku (5) zostaje pokazana aktualna temperatura pomieszczenia. Jeśli temperatura przekracza 23°C funkcja chłodzenia włącza się automatycznie. Jeśli temperatura jest poniżej 23°C, działa tylko wentylator.

WYBÓR

Przycisnąć przycisk FUNKTION aby ustawić funkcję (automatyczną, chłodzenie, wentylacja).

USTAWIENIE CZASU I TEMPERATURY

Wcisnąć przycisk temperatury do góry lub w dół w celu ustawienia wybranej temperatury. Przycisnąć przycisk TIMER, aby ustawić wybrany czas używając przycisków ▲+▼.

WYŁĄCZENIE

Przyciśnięcie przycisku ON/OFF wyłącza urządzenie natychmiast.

- Aby chronić kompresor, włącza się on dopiero po 3 minutach od włączenia urządzenia. To samo dotyczy wyłączenia.
- Wyłączenie urządzenia lub brak dopływu prądu powoduje anulowanie ustawień urządzenia. W razie potrzeby ustawić ponownie funkcje.
- System chłodzenia wyłącza się, jeśli temperatura pomieszczenia jest niższa niż ustawienie termostatu. Cyrkulacja powietrza / wentylacja działa nadal tak, jak została ustawiona. Gdy temperatura pomieszczenia wzrośnie, chłodzenie włącza się automatycznie.

USTAWIENIE KIERUNKU NAWIEWU

Ustawić poziome kratki wentylacyjne ręcznie.

1. Regulacja poziomych kratki wentylacyjnych:

Ustawienie poziomego kierunku przepływu powietrza następuje poprzez ustawienie poziomych kratki wentylacyjnych. Muszą one zostać ustawione ręcznie.

2. Regulacja pionowych kratki wentylacyjnych:

Przyciśnięcie przycisku SWING powoduje pionowe ruchy kratki wentylacyjnych w lewo i w prawo.

Zewnętrzne kratki wentylacyjne:

Ustawienie ręczne.

Wewnętrzne kratki wentylacyjne:

Ustawienie pionowe, elektrycznie poprzez przyciśnięcie przycisku SWING.

MONTAŻ WĘŻA ODPROWADZAJĄCEGO POWIETRZE

Długość węża odprowadzającego może wynosić 30-150 cm. Należy unikać załamania lub gięcia węża odprowadzającego powietrza, aby zużyte powietrze mogło bez przeszkód przepływać na zewnątrz. Nieprzestrzeganie prowadzi do przegrzania całego urządzenia i wyłączenia. Urządzenie może zostać przez to uszkodzone.

Ostrzeżenie!

Długość węża odprowadzającego jest dostosowana od parametrów technicznych urządzenia. Nie przedłużać węża, może to doprowadzić do zakłóceń pracy urządzenia.

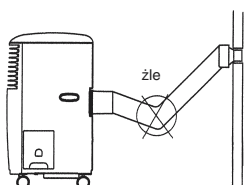
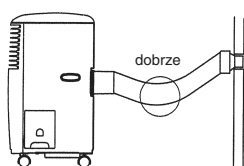
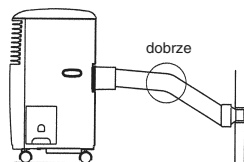
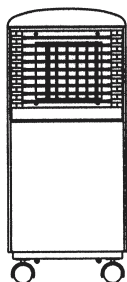

PL

Spuszczanie skondensowanej wody

Cała woda musi zostać spuszczone przed unieruchomieniem lub przestawieniem.

Gdy pojemnik z wodą jest pełen, świeci się przełącznik „ON/OFF” i kompresor odłącza się automatycznie, a tylko wentylator działa nadal. Funkcja chłodzenia zostaje przerwana. W tym przypadku opróżnić pojemnik następująco:

1. Wylączyć urządzenie i wyjąć wtyczkę.
2. Pociągnąć pojemnik lekko za uchwyt do góry, na zewnątrz.
3. Opróżnić pojemnik.
4. Wsunąć z powrotem pusty pojemnik.
5. Urządzenie musi zostać ponownie włączone.
6. Ustawić ponownie potrzebne funkcje.

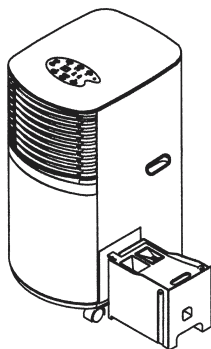
**Utrzymanie w dobrym stanie**

1. Wyciągnąć wtyczkę z gniazdka, aby uniknąć porażenia prądem lub powstania ognia.
2. Do czyszczenia filtra i obudowy stosować tylko łagodne środki czyszczące i miękką ściereczkę. Nie stosować nigdy agresywnych środków, benzyny, alkoholu i rozpuszczalników. Założyć filtr ponownie dopiero po jego całkowitym wyschnięciu.
3. Na koniec sezonu opróżnić pojemnik z wodą, zwinąć kabel sieciowy, wyczyścić filtr i obudowę, po wyschnięciu założyć ponownie. Na czas przechowywania zapakować urządzenie najlepiej do oryginalnego kartonu.

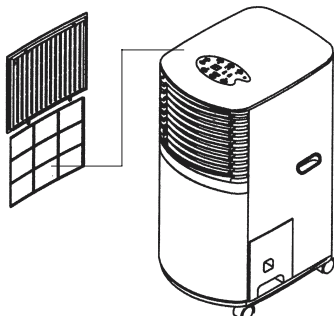

Nie przechowywać ciężkich przedmiotów na urządzeniu.

Rozwiązywanie problemów

W przypadku poprawnej eksploatacji urządzenia nie powinny występować żadne zakłócenia. Jeśli występują sprawdzić następujące możliwości przed skontaktowaniem się z autoryzowanym serwisem.

Problem	Możliwy powód
Urządzenie nie pracuje	Sprawdzić czy wtyczka jest prawidłowa włożona do gniazdka.
Urządzenie nie chłodzi	3 minuty po włączeniu sprawdzić, czy pojemnik z wodą jest pełny. Temperatura pomieszczenia powinna wynosić 16-30°C.
Słaby przepływ powietrza	Sprawdzić, czy wąż odprowadzający i filtr powietrza nie są brudne. Filtr wyczyścić.

ISC GmbH
Eschenstraße 6
D-94405 Landau/Isar

Konformitätserklärung



- D** erklårt folgende Konformität gemäß EU-Richtlinie und Normen für Artikel
- GB** declares conformity with the EU Directive and standards marked below for the article
- F** déclare la conformité suivante selon la directive CE et les normes concernant l'article
- NL** verklaart de volgende conformiteit in overeenstemming met de EU-richtlijn en normen voor het artikel
- E** declara la siguiente conformidad a tenor de la directiva y normas de la UE para el artículo
- P** declara a seguinte conformidade de acordo com a directiva CE e normas para o artigo
- S** förklarar följande överensstämmelse enl. EU-direktiv och standarder för artikeln
- FIN** ilmoittaa seuraavaa Euroopan unionin direktiivien ja normien mukaista yhdenmukaista tuotteelle
- DK** erklærer herved følgende samsvar med EU-direktiv og standarder for artikkel
- RUS** заявляет о соответствии товара следующим директивам и нормам ЕС
- HR** izjavljuje sljedeću uskladenost s odredbama i normama EU za artikl.
- RO** declară următoarea conformitate cu linia directoare CE și normele valabile pentru articolul.
- TR** ürün ile ilgili olarak AB Yönetmelikleri ve Normları gereğince aşağıdaki uygunluk açıklama masını sunar.
- GR** δηλώνει την ακόλουθη συμφωνία σύμφωνα με την Οδηγία ΕΕ και τα πρότυπα για το προϊόν
- I** dichiara la seguente conformità secondo la direttiva UE e le norme per l'articolo
- SK** atesterer følgende overensstemmelse i henhold til EU-direktiv og standarder for produkt
- CZ** prohlašuje následující shodu podle směrnice EU a norem pro výrobek.
- H** a következő konformitást jelenti ki a termékerekre vonatkozó EU-irányvonalak és normák szerint
- SLO** pojasnjuje sledečo skladnost po smernici EU in normah za artikel.
- PL** deklaruje zgodność wymienionego poniżej artykułu z następującymi normami na podstawie dyrektywy WE.
- SV** vydáva nasledujúce prehlásenie o zhode podľa smernice EÚ a noriem pre výrobok.
- BD** декларира следното съответствие съгласно директивите и нормите на ЕС за продукта.

Klimagerät MKA 2500 E

- 98/37/EG 87/404/EWG
- 73/23/EWG_93/68/EEC R&TTED 1999/5/EG
- 97/23/EG 2000/14/EG:
- 89/336/EWG_93/68/EEC 95/54/EG:
- 90/396/EWG 97/68/EG:
- 89/686/EWG

EN 55014-1/A2; EN 55014-2/A1; EN 61000-3-2; EN 61000-3-3/A1; EN 60335-2-40/A1; EN 60335-1/A15

Landau/Isar, den 25.02.2005

Brunhölzl
Brunhölzl
Leiter Produkt-Management

Landauer
Landauer
Produkt-Management

Art.-Nr.: 23.601.60 I.-Nr.: 01010 Archivierung: MKA-0694-28-4164350-E
Subject to change without notice

GARANTIEURKUNDE

Auf das in der Anleitung bezeichnete Gerät geben wir 2 Jahre Garantie, für den Fall, dass unser Produkt mangelhaft sein sollte. Die 2-Jahres-Frist beginnt mit dem Gefahrenübergang oder der Übernahme des Gerätes durch den Kunden. Voraussetzung für die Geltendmachung der Garantie ist eine ordnungsgemäße Wartung entsprechend der Bedienungsanleitung sowie die bestimmungsgemäße Benutzung unseres Gerätes.

Selbstverständlich bleiben Ihnen die gesetzlichen Gewährleistungsrechte innerhalb dieser 2 Jahre erhalten. Die Garantie gilt für den Bereich der Bundesrepublik Deutschland oder der jeweiligen Länder des regionalen Hauptvertriebspartners als Ergänzung der lokal gültigen gesetzlichen Vorschriften. Bitte beachten Sie Ihren Ansprechpartner des regional zuständigen Kundendienstes oder die unten aufgeführte Serviceadresse.

ISC GmbH - International Service Center
 Eschenstraße 6 - D-94405 Landau/Isar (Germany)
 Info-Tel. 0180-5 120 509 • Telefax 0180-5 835 830
 Service- und Infoserver: <http://www.isc-gmbh.info>

WARRANTY CERTIFICATE

The product described in these instructions comes with a 2 year warranty covering defects. This 2-year warranty period begins with the passing of risk or when the customer receives the product. For warranty claims to be accepted, the product has to receive the correct maintenance and be put to the proper use as described in the operating instructions. Your statutory rights of warranty are naturally unaffected during these 2 years. This warranty applies in Germany, or in the respective country of the manufacturer's main regional sales partner, as a supplement to local regulations. Please note the details for contacting the customer service center responsible for your region or the service address listed below.

GARANTIE

Nous fournissons une garantie de 2 ans pour l'appareil décrit dans le mode d'emploi, en cas de vice de notre produit. Le délai de 2 ans commence avec la transmission du risque ou la prise en charge de l'appareil par le client. La condition de base pour le faire valoir de la garantie est un entretien en bonne et due forme, conformément au mode d'emploi, tout comme une utilisation de notre appareil selon l'application prévue. Vous conservez bien entendu les droits de garantie légaux pendant ces 2 ans. La garantie est valable pour l'ensemble de la République Fédérale d'Allemagne ou des pays respectifs du partenaire commercial principal en complément des prescriptions légales locales. Veuillez noter l'interlocuteur du service après-vente compétent pour votre région ou l'adresse mentionnée ci-dessous.

GARANTIE

Op het in de handleiding genoemde toestel geven wij 2 jaar garantie voor het geval dat ons product gebreken mocht vertonen. De periode van 2 jaar gaat in met de gevaarovergang of de overname van het toestel door de klant. De garantie kan enkel worden geclaimd op voorwaarde dat het toestel naar behoren is onderhouden en gebruikt conform de handleiding. **Vanzelfsprekend blijven u de wettelijke garantierechten binnen deze 2 jaar behouden.** De garantie geldt voor het grondgebied van de Bondsrepubliek Duitsland of van de respectievelijke landen van de regionale hoofdverdelers als aanvulling van de ter plaatse geldende wettelijke voorschriften. Gelieve zich tot uw contactpersoon van de regionale bevoegde klantendienst of tot het hieronder vermelde serviceadres te wenden.

CERTIFICATO DI GARANZIA

Per l'apparecchio indicato nelle istruzioni concediamo una garanzia di 2 anni, nel caso il nostro prodotto dovesse risultare difettoso. Questo periodo di 2 anni inizia con il trapasso del rischio o la presa in consegna dell'apparecchio da parte del cliente. Le condizioni per la validità della garanzia sono una corretta manutenzione secondo le istruzioni per l'uso così come un utilizzo appropriato del nostro apparecchio. **Naturalmente in questo periodo di 2 anni continuiamo ad assumerci gli obblighi di responsabilità previsti dalla legge.** La garanzia vale per il territorio della Repubblica Federale Tedesca o dei rispettivi paesi del principale partner di distribuzione di zona a complemento delle norme di legge in vigore sul posto. Rivolgersi all'addetto del servizio assistenza clienti incaricato della rispettiva zona o all'indirizzo di assistenza clienti riportato in basso.

CERTIFICADO DE GARANTIA

El periodo de garantía comienza el día de la compra y tiene una duración de 2 años. Su cumplimiento tiene lugar en ejecuciones defectuosas. Errores de material y funcionamiento, las piezas de repuesto necesarias y el tiempo de trabajo no se facturan. Ninguna garantía por otros daños. El comprador tiene derecho a la sustitución del producto por otro idéntico o devolución del dinero si la reparación no fuera satisfactoria. Su contacto en el servicio post-venta

CERTYFIKAT GWARANCJI

Na opisywane w instrukcji urządzenie udzielamy 2-letniej gwarancji, na wypadek wadliwości naszego produktu. 2-letni okres gwarancyjny zaczyna obowiązywać w momencie przejścia ryzyka lub przejęcia urządzenia przez klienta. **Warunkiem skorzystania z uprawnień gwarancyjnych jest prawidłowa konserwacja urządzenia, zgodnie z instrukcją obsługi oraz użytkowanie zgodne z przeznaczeniem.** **Oczywiście w okresie tych 2 lat przysługują Państwu również uprawnienia gwarancyjne w ramach ustawowej rękojmi.** Gwarancja obowiązuje na terenie Republiki Federalnej Niemiec lub w kraju generalnego przedstawiciela handlowego, jako uzupełnienie obowiązujących lokalnie przepisów ustawowych. Prosimy zwrócić się do odpowiedzialnego pracownika w regionalnym dziale obsługi klienta lub pod podany poniżej adres serwisu technicznego.

- Ⓢ Technische Änderungen vorbehalten
- Ⓢ Technical changes subject to change
- Ⓢ Sous réserve de modifications
- Ⓢ Technische wijzigingen voorbehouden
- Ⓢ Con riserva di apportare modifiche tecniche
- Ⓢ Salvo modificaciones técnicas
- Ⓢ Zastrzega się wprowadzanie zmian technicznych

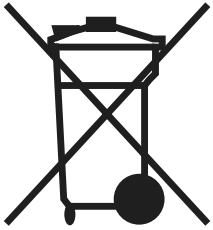

⑥ Nur für EU-Länder

Werfen Sie Elektrowerkzeuge nicht in den Hausmüll!

Gemäß europäischer Richtlinie 2002/96/EG über Elektro- und Elektronik-Altgeräte und Umsetzung in nationales Recht müssen verbrauchte Elektrowerkzeuge getrennt gesammelt werden und einer umweltgerechten Wiederverwertung zugeführt werden.

Recycling-Alternative zur Rücksendeaufforderung:

Der Eigentümer des Elektrogerätes ist alternativ anstelle Rücksendung zur Mitwirkung bei der sachgerechten Verwertung im Falle der Eigentumsaufgabe verpflichtet. Das Altgerät kann hierfür auch einer Rücknahmestelle überlassen werden, die eine Beseitigung im Sinne der nationalen Kreislaufwirtschafts- und Abfallgesetzes durchführt. Nicht betroffen sind den Altgeräten beigelegte Zubehörteile und Hilfsmittel ohne Elektrobestandteile.

⑥ For EU countries only

Never place any electric tools in your household refuse.

To comply with European Directive 2002/96/EC concerning old electric and electronic equipment and its implementation in national laws, old electric tools have to be separated from other waste and disposed of in an environment-friendly fashion, e.g. by taking to a recycling depot.

Recycling alternative to the demand to return electrical devices:

As an alternative to returning the electrical device, the owner is obliged to cooperate in ensuring that the device is properly recycled if ownership is relinquished. This can also be done by handing over the used device to a returns center, which will dispose of it in accordance with national commercial and industrial waste management legislation. This does not apply to the accessories and auxiliary equipment without any electrical components which are included with the used device.

⑥ Uniquement pour les pays de l'Union Européenne

Ne jetez pas les outils électriques dans les ordures ménagères.

Selon la norme européenne 2002/96/CE relative aux appareils électriques et systèmes électroniques usés et selon son application dans le droit national, les outils électriques usés doivent être récoltés à part et apportés à un recyclage respectueux de l'environnement.

Possibilité de recyclage en alternative à la demande de renvoi :

Le propriétaire de l'appareil électrique est obligé, en guise d'alternative à un envoi en retour, à contribuer à un recyclage effectué dans les règles de l'art en cas de cessation de la propriété. L'ancien appareil peut être remis à un point de collecte dans ce but. Cet organisme devra l'éliminer dans le sens de la Loi sur le cycle des matières et les déchets. Ne sont pas concernés les accessoires et ressources fournies sans composants électroniques.

Ⓜ Enkel voor EU-landen

Elektrisch gereedschap hoort niet bij het huisvuil thuis.

Volgens de Europese richtlijn 2002/96/EG op afgedankte elektrische en elektronische toestellen en omzetting in nationaal recht dienen afgedankte elektrische gereedschappen afzonderlijk te worden verzameld en milieuvriendelijk te worden gerecycleerd.

Recyclagealternatief i.p.v. het verzoek het toestel terug te sturen:

In plaats van het elektrische toestel terug te sturen is alternatief de eigenaar van het toestel gehouden mee te werken aan de adequate recyclage als het eigendom wordt opgegeven. Hiervoor kan het afgedankte toestel eveneens bij een inzamelplaats worden afgegeven waar het toestel wordt verwijderd als bedoeld in de wetgeving in zake afvalverwerking en recyclage. Dit geldt niet voor toebehoorstukken en hulpmiddelen zonder elektrische componenten die bij de afgedankte toestellen zijn bijgevoegd.

① Solo per paesi membri dell'UE

Non gettate gli utensili elettrici nei rifiuti domestici.

Secondo la Direttiva europea 2002/96/CE sui rifiuti di apparecchiature elettriche ed elettroniche e l'applicazione nel diritto nazionale gli elettrodomestici usati devono venire raccolti separatamente e smaltiti in modo ecologico.

Alternativa di riciclaggio alla richiesta di restituzione

Il proprietario dell'apparecchio elettrico è tenuto in alternativa, invece della restituzione, a collaborare in modo che lo smaltimento venga eseguito correttamente in caso ceda l'apparecchio. L'apparecchio vecchio può anche venire consegnato ad un centro di raccolta che provvede poi allo smaltimento secondo le norme nazionali sul riciclaggio e sui rifiuti. Non ne sono interessati gli accessori e i mezzi ausiliari senza elementi elettrici forniti insieme ai vecchi apparecchi.

② Sólo para países miembros de la UE

No tire herramientas eléctricas en la basura casera.

Según la directiva europea 2002/96/CE sobre aparatos usados electrónicos y eléctricos y su aplicación en el derecho nacional, dichos aparatos deberán recogerse por separado y eliminarse de modo ecológico para facilitar su posterior reciclaje.

Alternativa de reciclaje en caso de devolución:

El propietario del aparato eléctrico, en caso de no optar por su devolución, está obligado a reciclar adecuadamente dicho aparato eléctrico. Para ello, también se puede entregar el aparato usado a un centro de reciclaje que trate la eliminación de residuos respetando la legislación nacional sobre residuos y su reciclaje. Esto no afecta a los medios auxiliares ni a los accesorios sin componentes eléctricos que acompañan a los aparatos usados.

Ⓢ Tylko dla krajów UE

Zabrania się wyrzucania elektronarzędzi na śmieci.

Zgodnie z Europejską Dyrektywą 2002/96/WE o przeznaczonych na złomowanie elektronarzędziach i sprzęcie elektronicznym oraz jej konwersji na prawo krajowe, elektronarzędzia należy zbierać osobno i oddać do punktu zbiórki surowców wtórnych.

Recykling jako alternatywa wobec obowiązku zwrotu urządzenia:

Alternatywnie do obowiązku zwrotu urządzenia elektrycznego po zakończeniu jego użytkowania, właściciel jest zobowiązany do współuczestnictwa w jego prawidłowej utylizacji. Wycofane z eksploatacji urządzenia można oddać również do punktu zbiórki surowców wtórnych, który przeprowadzi utylizację zgodnie z krajowymi przepisami o odpadach i wykorzystaniu surowców wtórnych. Nie dotyczy to sprzętu należącego do wyposażenia urządzenia i środków pomocniczych nie zawierających elementów elektrycznych.

Ⓓ

Der Nachdruck oder sonstige Vervielfältigung von Dokumentation und Begleitpapieren der Produkte, auch auszugsweise ist nur mit ausdrücklicher Zustimmung der ISC GmbH zulässig.

ⒼⒷ

The reprinting or reproduction by any other means, in whole or in part, of documentation and papers accompanying products is permitted only with the express consent of ISC GmbH.

Ⓕ

La réimpression ou une autre reproduction de la documentation et des documents d'accompagnement des produits, même incomplète, n'est autorisée qu'avec l'agrément exprès de l'entreprise ISC GmbH.

ⓃⓁ

Nadruk of andere reproductie van documentatie en geleidepapieren van de producten, geheel of gedeeltelijk, enkel toegestaan mits uitdrukkelijke toestemming van ISC GmbH.

Ⓔ

La réimpression o cualquier otra reproducción de documentos e información adjunta a productos, incluida cualquier copia, sólo se permite con la autorización expresa de ISC GmbH.

Ⓘ

La ristampa o l'ulteriore riproduzione, anche parziale, della documentazione o dei documenti d'accompagnamento dei prodotti è consentita solo con l'esplicita autorizzazione da parte della ISC GmbH.

Ⓟ

Przedruk lub innego rodzaju powielanie dokumentacji wyrobów oraz dokumentów towarzyszących, nawet we fragmentach dopuszczalne jest tylko za wyraźną zgodą firmy ISC GmbH.

EH 02/2005