

- Ⓧ **Bedienungsanleitung
Laubsauger**
- Ⓒ **Návod k použití
Sběrač listí**
- Ⓛ **Navodila za uporabo
Sesalnik za listje**
- Ⓢ **Návod na obsluhu
vysávača lístia**
- Ⓜ **Upute za uporabu
usisavača lišća**

Einhell[®]
NEW GENERATION

4



Art.-Nr.: 34.330.90

I.-Nr.: 01036

NEL **2500E**



- Ⓓ Vor Inbetriebnahme Bedienungsanleitung und Sicherheitshinweise lesen und beachten
- ⒸZ Před uvedením do provozu si přečíst návod k obsluze a bezpečnostní předpisy a oboje dodržovat.
- Ⓔ Pred uporabo preberite in upoštevajte navodila za uporabo in varnostne napotke.
- Ⓔ Pred uvedením do prevádzky si prečítajte a dodržiavajte návod na obsluhu a bezpečnostné pokyny.
- Ⓔ Prije puštanja u rad pročitajte i pridržavajte se ovih uputa za uporabu i sigurnosnih napomena.

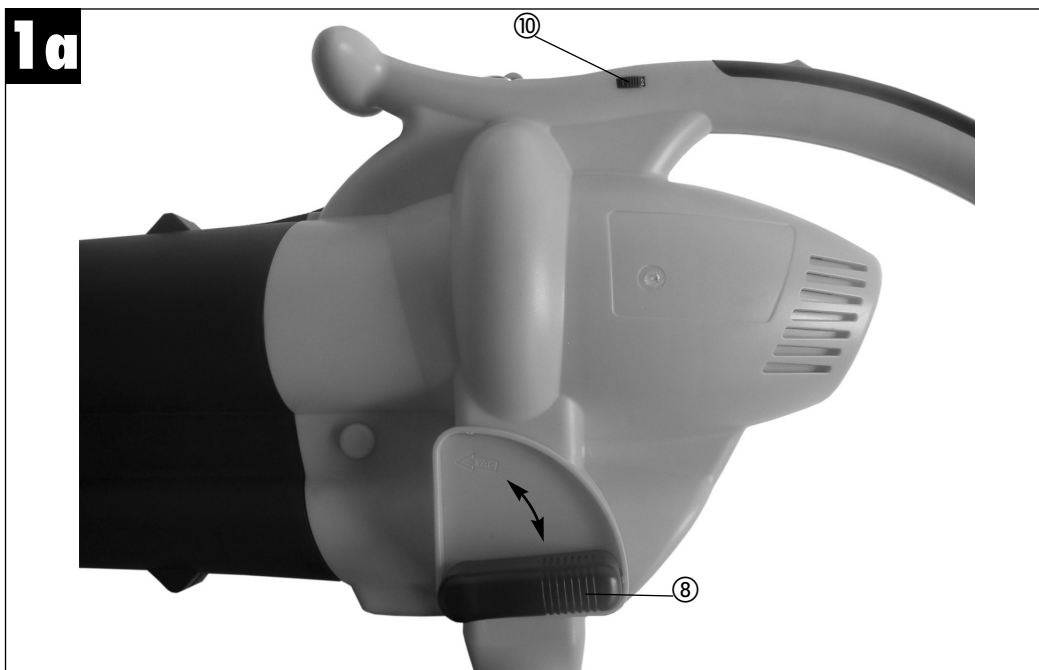
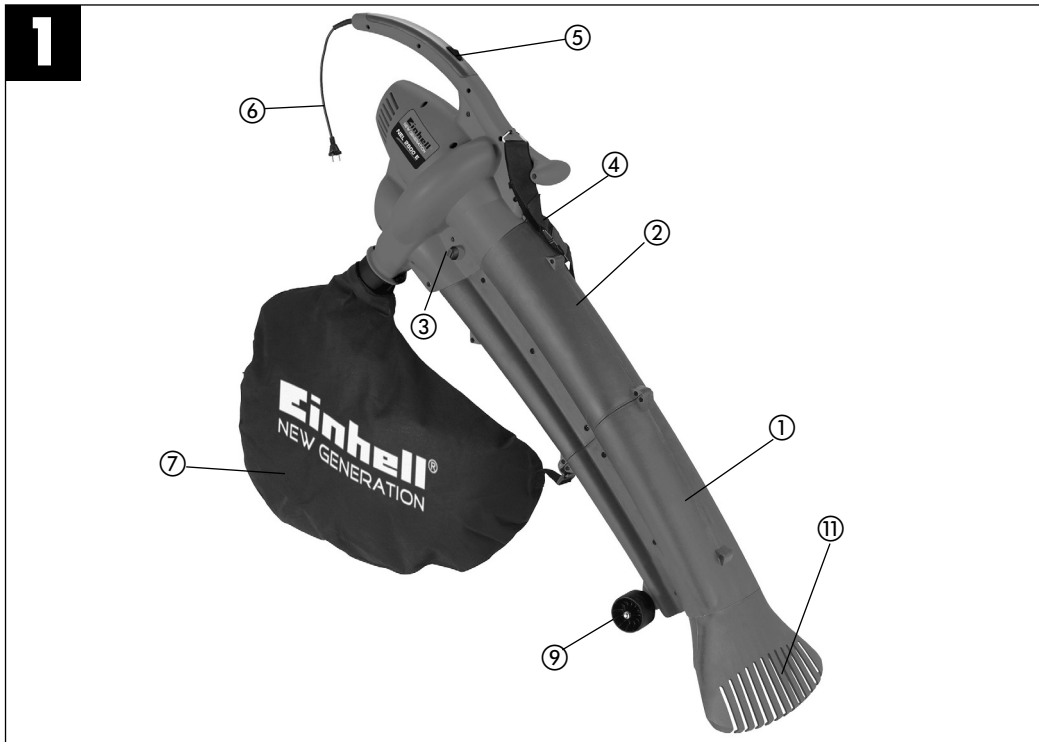

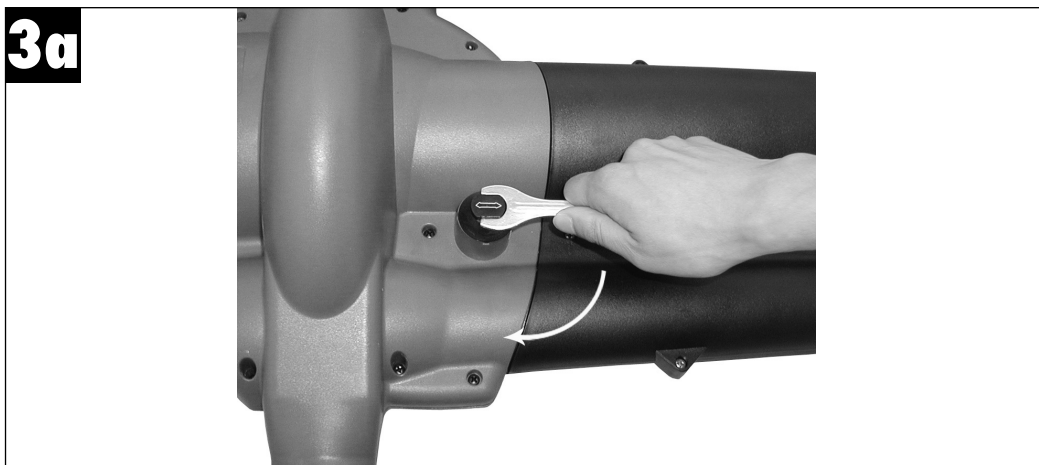
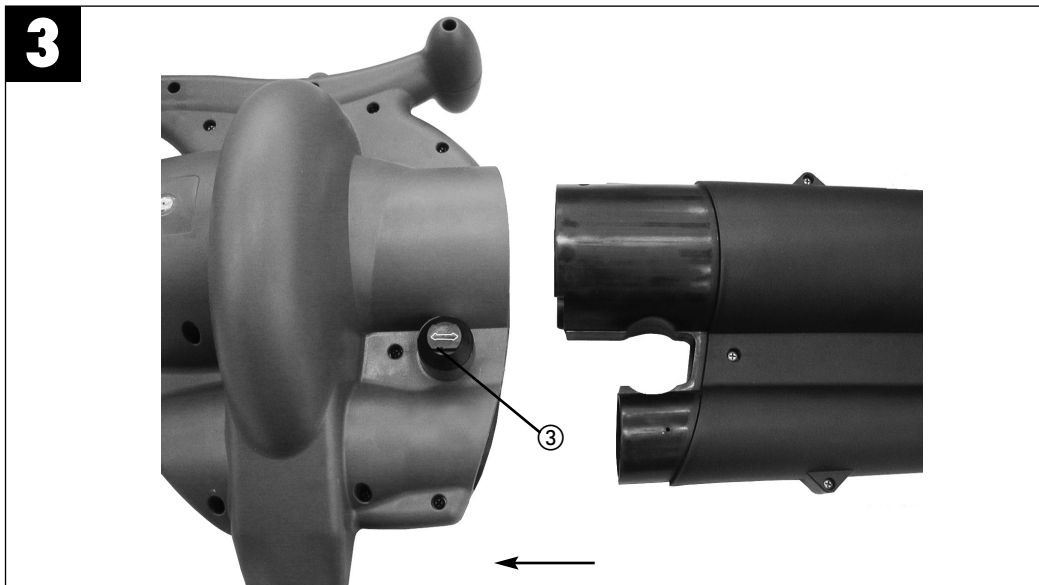
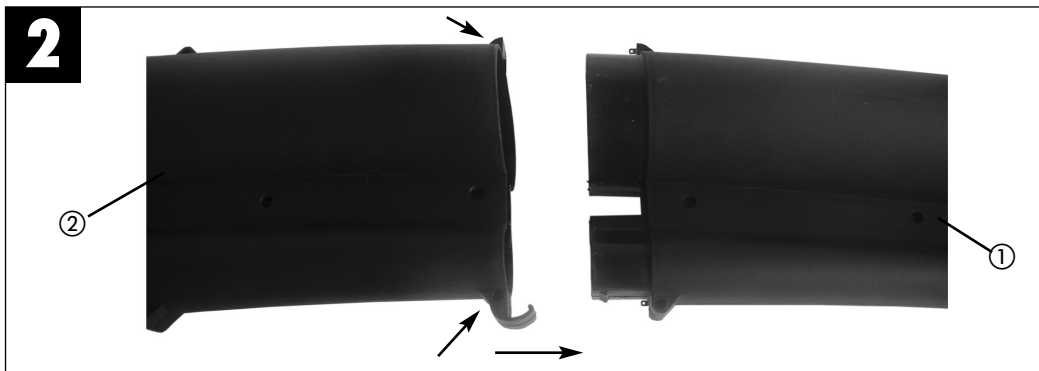

3b

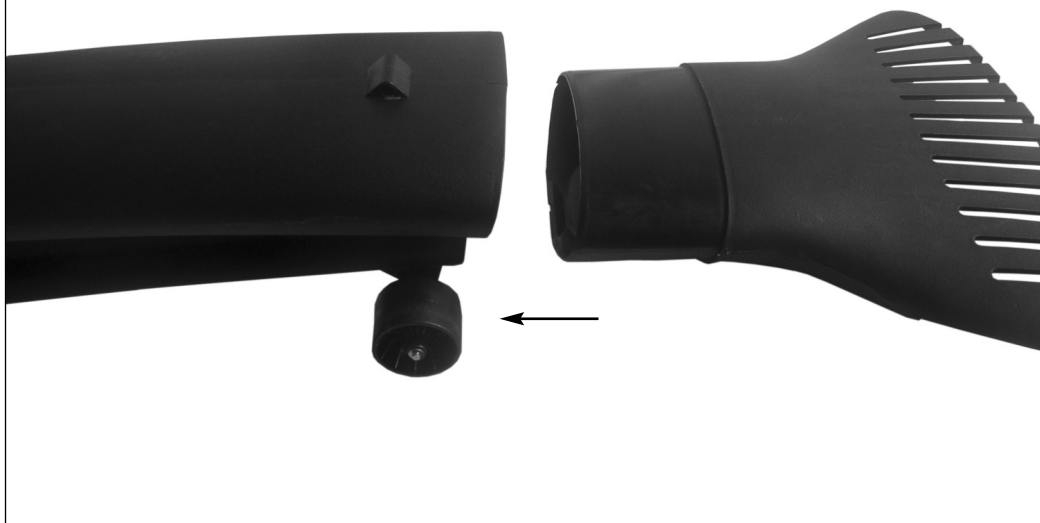

4



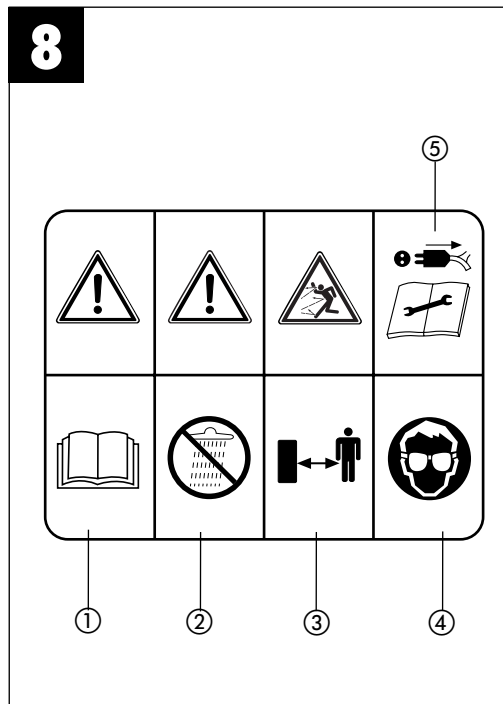
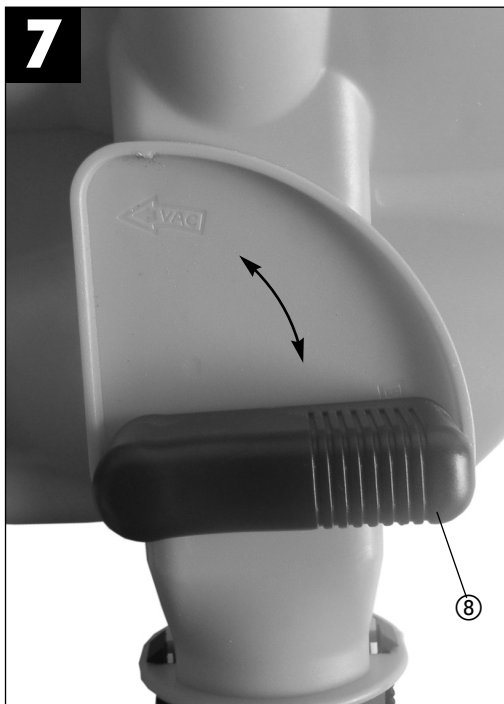
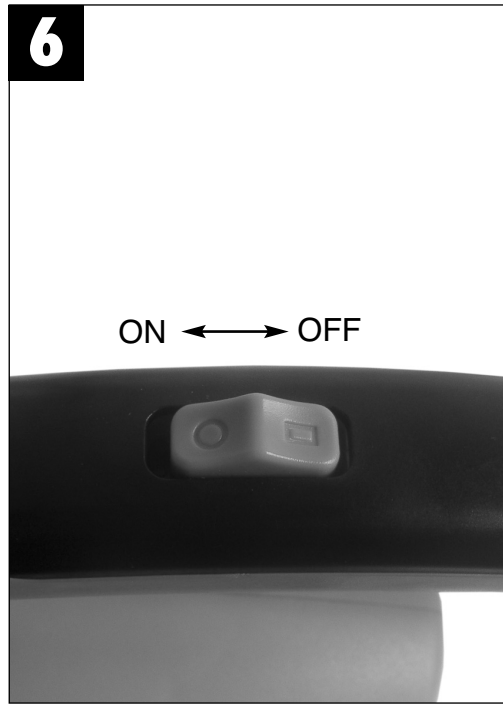

1.0 Gerätebeschreibung (Abb. 1 und 1a)

1. Saugrohr vorne
2. Saugrohr hinten
3. Arretierschraube
4. Tragegurt
5. Ein- Ausschalter
6. Netzleitung
7. Fangsack
8. Umschalter Saugen/Blasen
9. Laufrollen
10. Drehzahlregler
11. Aufsteckbarer Rechen

2.0 Bestimmungsgemäße Verwendung

- ◆ Der Laubsauger/-Bläser ist nur für Laub und Gartenabfälle wie Gras, kleine Zweige, zugelassen. Anderweitige Anwendung ist nicht erlaubt.
- ◆ Er ist nur für die private Benutzung entsprechend seinem Verwendungszweck konzipiert. Als Geräte für den privaten Haus- und Gartenbereich werden solche angesehen, die zur Benutzung im privaten Haus- und Gartenbereich eingesetzt werden. Nicht jedoch in öffentlichen Anlagen, Parks, Sportstätten, sowie nicht in der Land- und Forstwirtschaft.

Bitte beachten Sie, dass unsere Geräte bestimmungsgemäß nicht für den gewerblichen, handwerklichen oder industriellen Einsatz konstruiert wurden. Wir übernehmen keine Gewährleistung, wenn das Gerät in Gewerbe-, Handwerks- oder Industriebetrieben sowie bei gleichzusetzenden Tätigkeiten eingesetzt wird.

3.0 Wichtige Hinweise

Bitte lesen Sie die Gebrauchsanweisung sorgfältig durch und beachten Sie deren Hinweise. Machen Sie sich anhand dieser Gebrauchsanweisung mit dem Gerät, dem richtigen Gebrauch sowie den Sicherheitshinweisen vertraut.

Bewahren Sie die Bedienungsanleitung immer gut auf!

Bitte beachten Sie die allgemein erlaubten Betriebszeiten, sowie auch kommunale Vorschriften zum Betreiben von Geräten.

Sicherheitshinweise

Einweisung

- ◆ Lesen Sie diese Bedienungsanleitung sorgfältig durch. Machen Sie sich mit den Steuer- oder Regeleinrichtungen und der ordnungsgemäßen Verwendung des Gerätes vertraut.
- ◆ Lassen Sie niemals Kinder das Gerät benutzen.
- ◆ Lassen Sie niemals andere Personen, die mit diesen Anweisungen nicht vertraut sind, das Gerät benutzen. Örtliche Vorschriften können das Mindestalter für Benutzer vorgeben.
- ◆ Benutzen Sie das Gerät niemals, wenn Personen, besonders Kinder, oder Haustiere in der Nähe sind.
- ◆ Der Benutzer ist verantwortlich für Unfälle oder Gefährdungen, die Dritten persönlich oder Ihrem Eigentum zustoßen.

Vorbereitung

- ◆ Beim Benutzen des Gerätes immer festes Schuhwerk und lange Hosen tragen.
- ◆ Tragen Sie keine weite Kleidung oder Schmuck. Sie können von der Saugöffnung erfasst werden. Bei Arbeiten im Freien sind Gummihandschuhe und rutschfestes Schuhwerk empfehlenswert. Tragen Sie bei langen Haaren ein Haarnetz.
- ◆ Tragen Sie eine Schutzbrille bei Arbeiten.
- ◆ Verwenden Sie bei stauberzeugenden Arbeiten eine Atemmaske.
- ◆ Kontrollieren Sie vor jedem Gebrauch das Gerät, die Anschlussleitung und das Verlängerungskabel. Arbeiten Sie nur mit einem einwandfreien und unbeschädigten Gerät. Beschädigte Teile müssen sofort von einem Elektro- Fachmann erneuert werden.
- ◆ Verwenden Sie das Gerät nie mit beschädigten Schutzeinrichtungen oder Abschirmungen oder fehlenden Sicherheitseinrichtungen wie Ablenk- und/oder Grasfangeinrichtungen.
- ◆ Beim Arbeiten im Freien dürfen nur dafür zugelassene Verlängerungskabel verwendet werden. Die verwendeten Verlängerungskabel müssen einen Mindest-Querschnitt von 1,5 mm² aufweisen. Die Steckverbindungen müssen Schutzkontakte aufweisen und spritzwassergeschützt sein.

Betrieb

- ◆ Geräteanschlussleitung immer nach hinten vom Gerät wegführen.
- ◆ Wenn das Strom- oder Verlängerungskabel beschädigt ist; ziehen Sie den Stecker aus der Steckdose.
- ◆ Tragen Sie das Gerät nicht am Kabel

D

- ◆ Ziehen Sie den Stecker aus der Steckdose:
 - wenn Sie das Gerät nicht benutzen, es transportieren oder es unbeaufsichtigt lassen;
 - wenn Sie das Gerät kontrollieren, es reinigen oder Blockierungen entfernen;
 - wenn Sie Reinigungs- oder Wartungsarbeiten vornehmen oder Zubehör auswechseln;
 - nach dem Kontakt mit Fremdkörpern oder bei abnormaler Vibration
- ◆ Benutzen Sie Werkzeuge nur bei Tageslicht oder mit ausreichender künstlicher Beleuchtung
- ◆ Die Kraft nicht unterschätzen. Immer einen sicheren Stand und das Gleichgewicht halten
- ◆ Vermeiden Sie, wenn möglich, das Betreiben des Gerätes im nassen Gras.
- ◆ Achten Sie besonders an Abhängen auf sicheren Stand.
- ◆ Immer gehen, niemals rennen.
- ◆ Halten Sie die Lüftungsöffnung immer sauber.
- ◆ Die Saug- Blasöffnung niemals auf Personen oder Tiere richten.
- ◆ Die Maschine darf nur zu vernünftigen Zeiten betrieben werden - nicht früh morgens oder spät abends, wenn andere gestört werden könnten. Die bei den örtlichen Behörden gelisteten Zeiten sind zu befolgen.
- ◆ Die Maschine ist mit der möglichst niedrigsten Motordrehzahl zur Ausführung der Arbeiten zu betreiben.
- ◆ Vor Blasbeginn sind mit Recher und Besen Fremdkörper zu lösen.
- ◆ Bei staubigen Bedingungen ist die Oberfläche leicht zu befeuchten oder, wenn vorhanden, ein Bewässerungs-Anbauteil zu benutzen.
- ◆ Der gesamte Blasdüsenaufsatz ist zu verwenden, damit der Luftstrom nah am Boden arbeiten kann.
- ◆ Achten Sie auf Kinder, Haustiere, offene Fenster und blasen Sie Fremdkörper sicher weg.

Wartung und Aufbewahrung

- ◆ Sorgen Sie dafür, dass alle Muttern, Schrauben und Bolzen stets festgezogen sind, um sicher zu sein, dass sich das Gerät in einem sicheren Betriebszustand befindet.
- ◆ Überprüfen Sie die Grasfangeinrichtungen häufig auf Verschleiß und Verformungen
- ◆ Nur Ersatzschneidewerkzeuge des richtigen Typs verwenden.
- ◆ Ersetzen Sie aus Sicherheitsgründen verschlissene oder beschädigte Teile.
- ◆ Unbenutzte Elektrowerkzeuge sollten an einem trockenen Ort abgelegt werden.

Das Gerät kann an jede mit min. 10A abgesicherte Steckdose (mit 230 V Wechselspannung) angeschlossen werden. Die Steckdose ist mit einem Fehlerstromschutzschalter (FI) zu sichern. Der Auslösestrom darf max. 30mA betragen.

Sicherheitspiktogramme am Gerät (Abb. 8)

1. Vor Inbetriebnahme Gebrauchsanleitung lesen.
2. Bei Regen oder Schnee Gerät nicht benutzen. Gerät vor Nässe schützen.
3. Dritte aus dem Gefahrenbereich fernhalten
4. Augen- und Gehörschutz tragen.
5. Bei Reinigungs- und Pflegearbeiten Gerät ausschalten und Netzstecker ziehen.

4.0 Technische Daten

Wechselstrommotor	230V ~ 50 Hz
Leistung	2500 Watt
Leerlaufdrehzahl	6000-13000 min ⁻¹
Luftgeschwindigkeit	270 km/h
Saugleistung	780 m ³ /h
Fangsackvolumen	ca. 45 l
Schall-Leistungspegel L _{WA}	100,1 dB (A)
Schall-Druckpegel L _{PA}	88,2 dB (A)
Vibration a _{hV}	< 2,5 m/s ²

5.0 Montage**5.1 Montage Saugrohr (Abb. 2, 3, 3a)**

Stecken Sie bitte zuerst das vordere (1) und hintere Saugrohr (2) zusammen. Achten Sie bitte auf ein hörbares Einrasten. Dann die beiden Rohre mit den Spezialschrauben 4,2 x 18 mm verschrauben (siehe Pfeile Bild 2).

Bei waagrechter Stellung der Arretierschraube das Saugrohr in das Motorgehäuse stecken. Anschließend mit dem mitgelieferten Gabelschlüssel die Arretierschraube (3) um 90° nach rechts drehen (siehe Bild 3a). Das Saugrohr ist somit fixiert.

Hinweis: Bitte beachten Sie, dass vor dem Befestigen am Gerät immer zuerst die beiden Saugrohre fest miteinander verbunden sind und anschließend nicht mehr zerlegt werden dürfen!

Hinweis: Der Laubsauger ist mit einem Sicherheitsschalter ausgerüstet und funktioniert

nur, wenn das Saugrohr am Gerät befestigt ist.

5.2. Rechen montieren (Abb. 3b)

Der Rechenaufsatz wird auf das Saugrohr aufgesteckt. Bei Verwendung des Rechenaufsatzes haben die Laufrollen keine Funktion.

5.3. Fangsack montieren (Abb. 4)

Stecken Sie bitte den Fangsack (7) über den Stutzen am Motorgehäuse und achten Sie dabei auf ein hörbares Einrasten. Anschließend hängen Sie den Haken am Saugrohr ein.

6.0 Vor Inbetriebnahme

- ◆ Nehmen Sie das Gerät erst dann in Betrieb, wenn Sie die Montage vollständig durchgeführt haben. Vor jeder Inbetriebnahme ist die Geräteanschlussleitung auf Anzeichen von Beschädigungen zu untersuchen und darf nur in einwandfreiem Zustand benutzt werden.

7.0 Inbetriebnahme

7.1. Gurtlänge bestimmen (Abb. 1)

- ◆ Gurtlänge des Tragegurtes (4) so einstellen, dass das Saugrohr knapp über dem Boden geführt werden kann. Zusätzlich dienen zur leichteren Führung des Saugrohres am Boden die Führungsrollen (9) am unteren Ende des Saugrohres.

7.2. Gerät anschließen und einschalten (Abb. 5,6)

- ◆ Den Gerätestecker in die Kupplung der Geräteanschlussleitung (Verlängerung) stecken.
- ◆ Geräteanschlussleitung (6) mit der am Gerät vorhandenen Kabelzugentlastung wie abgebildet sichern.
- ◆ Zum Einschalten Ein-Ausschalter (5) in Richtung ON schieben, zum Ausschalten Ein-Ausschalter in Richtung OFF schieben.

7.3 Betriebsart wählen

7.3.1 Saugen (Abb. 7)

- ◆ Drehen Sie den Hebel (8) ganz nach links auf „Saugen“. Dies kann sowohl im Stillstand als auch bei laufendem Gerät geschehen.

7.3.2 Blasen (Abb. 7)

- ◆ Drehen Sie den Hebel (8) ganz nach rechts auf „Blasen“. Dies kann sowohl im Stillstand als auch bei laufendem Gerät geschehen.
- ◆ Richten Sie den Luftstrahl nach vorne und

bewegen Sie sich langsam um Laub oder Gartenabfälle zusammenzublasen bzw. von schwer zugänglichen Stellen zu entfernen.

Achtung!

- ◆ Entleeren Sie vor dem Blasen den Fangsack. Ansonsten könnte aufgesaugtes Sauggut wieder austreten.

7.3.3 Fangsack entleeren (Abb. 1)

Entleeren Sie den Fangsack (7) rechtzeitig. Bei hohem Füllgrad lässt die Saugleistung deutlich nach. Führen Sie organische Abfälle der Kompostierung zu.

- ◆ Gerät ausschalten und Netzstecker ziehen
- ◆ Reißverschluss am Fangsack (7) öffnen und Sauggut ausschütten.

8.0 Wartung und Pflege

ACHTUNG!

Sämtliche Wartungs-, Service- und Reinigungsarbeiten dürfen nur bei gezogenem Netzstecker durchgeführt werden.

- ◆ Das Gerät darf nicht mit Hochdruckreiniger oder fließendem Wasser gereinigt werden.
- ◆ Keine scharfen Reinigungsmittel verwenden.
- ◆ Nach Beendigung der Arbeit Auffangsack abnehmen, umstülpen und gründlich reinigen, um das Entstehen von Schimmel und unangenehmen Gerüchen zu verhindern.
- ◆ Ein stark verschmutzter Fangsack kann mit Wasser und Seife gewaschen werden.
- ◆ Bei Schwergängigkeit des Reißverschlusses die Reißverschlusszähne mit einer trockenen Seife einreiben.
- ◆ Halten Sie Gerät und Lüftungsschlitze stets sauber.
- ◆ Verschmutzungen am Gerät mit einem feuchten Lappen abwischen. Saug-/Blasrohr bei Verschmutzung mit einer Bürste reinigen.
- ◆ Aufgrund von Verschmutzung durch Sauggut kann die Gängigkeit des Umschalthebels (Blasen/Saugen) erschwert werden. In diesem Fall stellt sich nach mehrmaligen Umschalten von Saugen auf Blasen die Gängigkeit des Umschalthebels wieder ein.

D**9.0 Reparatur**

Bei eventuell auftretenden Störungen das Gerät nur von einem autorisierten Fachmann bzw. von einer Kundendienstwerkstatt überprüfen lassen.

10.0. Entsorgung

Gerät, Zubehör und Verpackung sollten einer umweltgerechten Wiederverwertung zugeführt werden. Zum sortenreinen Recycling sind Kunststoffteile gekennzeichnet.

11.0. Ersatzteilbestellung

Bei der Ersatzteilbestellung sollten folgende Angaben gemacht werden:

- ◆ Typ des Gerätes
- ◆ Artikelnummer des Gerätes
- ◆ Ident-Nummer des Gerätes
- ◆ Ersatzteilnummer des erforderlichen Ersatzteils

Aktuelle Preise und Infos finden Sie unter www.isc-gmbh.info

12.0 Fehlersuchplan

Fehler	mögliche Ursache	Beseitigung
Gerät läuft nicht an	kein Strom im Stecker	Leitung und Sicherung überprüfen
	Kabel defekt	überprüfen
	Anschlüsse am Motor gelöst	durch Kundendienstwerkstatt überprüfen lassen
	Saugrohr nicht korrekt montiert	auf korrekte Montage achten

1.0 Popis přístroje (obr. 1 a 1a)

1. Sací trubka vpředu
2. Sací trubka vzadu
3. Aretační šroub
4. Popruh na nošení
5. Za-/vypínač
6. Síť'ový vedení
7. Vak
8. Přepínač nasávat/vyfukovat
9. Kolečka
10. Regulátor počtu otáček
11. Nasaditelné hrábě

2.0 Použití podle způsobu určení

- ◆ Zahradní vysavač / fukar je schválen pouze pro listí a zahradní odpady jako, tráva, malé větvičky. Jiné použití není dovoleno.
- ◆ Je koncipován pouze pro soukromé používání příslušně podle účelu použití. Za přístroje pro soukromou domácí a zahradní oblast jsou považovány ty, které jsou využity v soukromém domácím a zahradním sektoru. Ne ovšem ty k péči o veřejnou zeleň, parky, sportovní hřiště, jako též v zemědělství a lesnictví.

Dbejte prosím na to, že naše přístroje nebyly podle svého účelu určení konstruovány pro živnostenské, řemeslnické nebo průmyslové použití. Nepřebíráme žádné ručení, pokud je přístroj používán v živnostenských, řemeslných nebo průmyslových podnicích a při srovnatelných činnostech.

3.0 Důležité pokyny

Prosím přečtěte si pečlivě návod k použití a dbejte jeho pokynů. Na základě tohoto návodu k použití se seznamte s přístrojem, jeho správným použitím a s bezpečnostními pokyny.

Návod k použití mějte stále dobře uložen!

Prosím dbejte všeobecně povolených provozních časů, jako též komunálních předpisů k provozování přístrojů.

Bezpečnostní pokyny

Úvod

- ◆ Přečtěte si pečlivě tento návod k obsluze. Seznamte se s řídicími a regulačními zařízeními a řádným používáním přístroje.

- ◆ Nikdy nenechte děti přístroj používat.
- ◆ Nikdy nedovoďte osobám, které návod k použití neznají, přístroj používat. Místní předpisy mohou stanovit minimální stáří uživatele.
- ◆ Nikdy přístroj nepoužívejte, pokud jsou v jeho blízkosti osoby, obzvláště děti, nebo domácí zvířata.
- ◆ Uživatel je zodpovědný za zranění nebo ohrožení, které se může přihodit třetím nebo jejich majetku.

Příprava

- ◆ Při používání přístroje vždy nosit pevnou obuv a dlouhé kalhoty.
- ◆ Nenoste široké oblečení a šperky, mohly by být zachyceny sacím otvorem. Při práci na volném prostranství jsou vhodné gumové rukavice a pevná neklouzající obuv. V případě dlouhých vlasů noste vlasovou síť'ku.
- ◆ Při práci noste ochranné brýle.
- ◆ Při prašných pracích používejte masku na ochranu dýchacích cest.
- ◆ Před každým použitím zkontrolujte přístroj, přípojné vedení a prodlužovací kabel. Pracujte pouze s bezvadným a nepoškozeným přístrojem. Poškozené díly musí být okamžitě vyměněny odborným elektrikářem.
- ◆ Nikdy přístroj nepoužívejte s poškozenými ochrannými zařízeními nebo stínícími kryty nebo chybějícími bezpečnostními zařízeními, jako jsou odváděcí a/nebo zachytná zařízení trávy.
- ◆ Při práci na volném prostranství smí být používány pouze schválené prodlužovací kabely. Použité prodlužovací kabely musí vykazovat minimální průřez 1,5 mm². Zástrčky musí vykazovat ochranné kontakty a být chráněné proti stříkající vodě.

Provoz

- ◆ Přípojné vedení přístroje vést vždy směrem dozadu od přístroje.
- ◆ Pokud je síť'ový nebo prodlužovací kabel poškozen; vytáhněte zástrčku ze zásuvky.
- ◆ Nenoste přístroj za kabel.
- ◆ Vytáhněte zástrčku ze zásuvky:
 - pokud přístroj nepoužíváte, transportujete ho nebo ho necháte bez dozoru;
 - pokud přístroj kontrolujete, čistíte jej nebo odstraňujete zablokování;
 - když provádíte čistící nebo údržbové práce nebo vyměňujete příslušenství;
 - po kontaktu s cizími tělesy nebo při abnormálních vibracích
- ◆ Používejte nářadí pouze za denního světla nebo při dostatečném umělém osvětlení.
- ◆ Nepodceňovat sílu. Vždy dbát o bezpečný

- postoj a udržovat rovnováhu.
- ◆ Vyhýbejte se, pokud možno, používání přístroje v mokré trávě.
 - ◆ Obzvláště na svazích dbejte na bezpečný postoj.
 - ◆ Vždy jít, nikdy neběhat.
 - ◆ Udržujte větrací otvory vždy čisté.
 - ◆ Sací/foukací otvor nikdy nesměrovat na osoby a zvířata.
 - ◆ Stroj smí být používán pouze v rozumnou dobu – ne časné zrána nebo pozdě večer, kdy by mohly být rušeny jiné osoby. Je třeba dodržovat časy určené místními úřady.
 - ◆ Stroj by měl být při práci provozován při co nejnižších otáčkách motoru.
 - ◆ Před začátkem foukání je třeba hráběmi a smetákem uvolnit cizí tělesa.
 - ◆ Při prašných podmínkách povrch lehce navlhčit, pokud je k dispozici, používat kropicí přídavný díl.
 - ◆ Používat celkový nástavec s foukacími tryskami, aby mohl proud vzduchu pracovat blízko země.
 - ◆ Dávejte pozor na děti, domácí zvířata, otevřená okna a odfukujte cizí tělesa bezpečně pryč.

Údržba a uložení

- ◆ Starejte se o to, aby všechny matice, šrouby a čepy byly vždy pevně utaženy, abyste měli jistotu, že se přístroj nachází v bezpečném provozním stavu.
- ◆ Zařízení na zachytávání trávy často kontrolujte, zda nejsou opotřebena a zdeformována.
- ◆ Používat pouze náhradní řezací nástroje stejného typu.
- ◆ Z bezpečnostních důvodů vyměňte opotřebené nebo poškozené díly.
- ◆ Nepoužívané elektrické nářadí by mělo být uloženo na suchém místě.

Přístroj může být připojen na každou zásuvku s ochranným kontaktem (230 V střídavé napětí) jistěnou min. 10 A. Zásuvka musí být jistěna ochranným spínačem proti chybnému proudu (FI). Spouštěcí proud smí činit max. 30 mA.

Bezpečnostní piktogramy na přístroji (obr. 8)

1. Před uvedením do provozu přečíst návod k použití.
2. Nepoužívat přístroj za deště nebo sněhu. Přístroj chránit před vlhkostí.
3. Nepouštět třetí do oblasti nebezpečí přístroje
4. Nosit ochranu zraku a sluchu.
5. Při čisticích a údržbových pracích přístroj

vypnout a vytáhnout síťovou zástrčku.

4.0 Technická data

Motor na střídavý proud	230V ~ 50 Hz
Výkon	2500 W
Počet otáček naprázdno	6000-13000 min ⁻¹
Rychlost vzduchu	270 km/h
Sací výkon	780 m ³ /h
Objem vaku	cca 45 l
Hladina akustického výkonu L _{WA}	100,1 dB (A)
Hladina akustického tlaku L _{pA}	88,2 dB (A)
Vibrace a _{hv}	< 2,5 m/s ²

5.0 Montáž

5.1 Montáž sací trubky (obr. 2, 3, 3a)

Nejdříve prosím sesadte přední (1) a zadní sací trubku (2). Dbejte prosím na slyšitelné zacvaknutí. Poté obě trubky sešroubovat speciálními šrouby 4,2 x 18 mm (viz šipky obr. 2).

Při vodorovné poloze aretačního šroubu zastrčit sací trubku do krytu motoru.

Poté dodaným rozvidleným klíčem otočit aretační šroub (3) o 90° doprava (viz obr. 3a). Sací trubka je tím fixována.

Pokyn: Dbejte prosím na to, aby před připevněním na přístroj byly vždy nejdříve pevně spolu spojeny obě sací trubky, které nesmějí být poté již rozpojeny!

Pokyn: Sběrač listí je vybaven bezpečnostním spínačem a funguje pouze, když je sací trubka upevněna na přístroji.

5.2. Montáž hrábí (obr. 3b)

Nástavec s hráběmi se nasadí na sací trubku. Při použití nástavce s hráběmi jsou kolečka nefunkční.

5.3. Montáž vaku (obr. 4)

Nasadte prosím vak (7) na hrdlo na krytu motoru a dbejte přitom na slyšitelné zacvaknutí. Poté zavěste hák na sací trubce.

6.0 Před uvedením do provozu

Přístroj uveďte do provozu teprve tehdy, když jste kompletně provedli montáž. Před každým uvedením do provozu přikontrolovat přípojné vedení přístroje, zda nevykazuje znaky poškození. Používáno smí být pouze vedení v bezvadném stavu.

7.0 Uvedení do provozu

7.1. Nastavit délku popruhu (obr. 1)

- ◆ Délku popruhu na nošení (4) nastavit tak, aby mohla být sací trubka vedena těsně nad zemí. Dodatečně slouží k lehkému vedení sací trubky po zemi vodičí kolečka (9) na spodním konci sací trubky.

7.2. Přístroj připojit a zapnout (obr. 5,6)

- ◆ Zástrčku přístroje zastrčit do spojky přípojného vedení přístroje (prodlužovačky).
- ◆ Přípojné vedení přístroje (6) podle obrázku zajistit odlehčením od tahu kabelu nacházejícím se na přístroji.
- ◆ Na zapnutí posunout za-/vypínač (5) ve směru ON, na vypnutí posunout za-/vypínač ve směru OFF.

7.3 Zvolit druh provozu

7.3.1 Nasávání (obr. 7)

- ◆ Páčku (8) otočte zcela doleva na "Saugen" (nasávat). Toto je možné provést jak při vypnutém, tak běžícím přístroji.

7.3.2 Foukání (obr. 7)

- ◆ Páčku (8) otočte zcela doprava na "Blasen" (foukat). Toto je možné provést jak při vypnutém, tak běžícím přístroji.
- ◆ Nasměrujte proud dopředu a pohybujte se pomalu, abyste listí nebo zahradní odpad sfoukli na hromadu, popř. jej odstranili z těžko přístupných míst.

Pozor!! Před foukáním vyprázdněte vak. Jinak by mohl být vyfoukán již nasátý materiál.

7.3.3 Vyprázdnit vak (obr. 1)

Vyprázdněte vak (7) včas. Při velkém naplnění klesá zřetelně sací výkon. Organické odpady dejte na kompost.

- ◆ Přístroj vypnout a vytáhnout síťovou zástrčku.
- ◆ Zip na vaku (7) rozepnout a vysypat nasátý materiál.

8.0 Údržba a péče

POZOR!

Veškeré opravárenské, servisní a čisticí práce smějí být prováděny pouze při vytažené síťové zástrčce.

- ◆ Přístroj nesmí být čištěn tlakovou myčkou nebo pod tekoucí vodou.
- ◆ Nepoužívat ostré čisticí prostředky.
- ◆ Po ukončení práce sejmout vak, obrátit ho naruby a důkladně vyčistit, aby se zabránilo vzniku plísně a nepříjemného zápachu.
- ◆ Silně znečištěný vak může být vyprán vodou a mýdlem.
- ◆ Pokud se nechá zip jen těžko rozepnout, zip natřít suchým mýdlem.
- ◆ Přístroj a větrací otvory udržujte stále čisté.
- ◆ Nečistoty na přístroji otřít vlhkým hadrem. Sací / foukací trubku při znečištění vyčistit kartáčkem.
- ◆ Z důvodů znečištění nasávaným materiálem může být ztížen chod přepínací páčky (nasávání/vyfukování). V tomto případě se po několikrátém přepnutí z nasávání na foukání chod páčky opět obnoví.

9.0 Oprava

Pokud se eventuálně vyskytnou poruchy na přístroji, nechejte přístroj přikontrolovat pouze u odborníka nebo dílnou zákaznického servisu.

10.0 Likvidace

Přístroj, příslušenství a balení by měly být recyklovány neškodně pro životní prostředí. Aby byla zajištěna správná recyklace podle druhů, jsou plastové části označeny.

11.0 Objednání náhradních dílů

Při objednání náhradních dílů je třeba uvést následující údaje:

- ◆ Typ přístroje
 - ◆ Číslo artiklu přístroje
 - ◆ Identifikační číslo přístroje
 - ◆ Číslo požadovaného náhradního dílu
- Aktuální ceny a informace naleznete na www.isc-gmbh.info

CZ**12.0 Plán hledání chyb**

Chyba	Možná příčina	Odstranění
Přístroj se nerozeběhne	žádný proud v zástrčce defektní kabel přípojky na motoru uvolněné sací trubka není správně namontovaná	překontrolovat vedení a pojistky překontrolovat nechat překontrolovat zákaznickým servisem dbát na správnou montáž

1.0 Opis stroja (Slika 1 in 1a)

1. Sesalna cev, spredni del
2. Sesalna cev, zadnji del
3. Aretirni vijak
4. Nosilni pas
5. Stikalo za vklop / izklop
6. Električni priključni kabel
7. Vreča za zbiranje listja
8. Preklopno stikalo sesanje/pihanje
9. Kolesca
10. Regulator števila vrtljajev
11. Priključne grabljice

2.0 Predpisana namenska uporaba

- ◆ Aparat za sesanje / pihanje listja se sme uporabljati samo za listje in vrtno odpadke kot so n.pr. trava, majhne vejice. Uporaba za druge namene ni dovoljena.
- ◆ Aparat je konstruirani samo za zasebno uporabo v skladu z namenom uporabe. Kot naprave za zasebna hišna in vrtna opravila se smatrajo tiste naprave, ki se uporabljajo v zasebnih gospodinjstvih in na zasebnih vrtovih, ne pa na javnih mestih, v parkih, na športnih površinah, v kmetijstvu in gozdarstvu.

Prosimo, da upoštevate, da naše naprave niso bile konstruirane za namene profesionalne, obrtniške ali industrijske uporabe. Ne prevzemamo nobenega jamstva, če se naprava uporablja za profesionalne, obrtniške ali industrijske namene ali za izvajanje podobnih dejavnosti.

3.0 Važni napotki

Prosimo, skrbno preberite ta navodila za uporabo in upoštevajte v navodilih navedene napotke. S pomočjo teh navodil za uporabo se seznanite z napravo, s pravilno uporabo in z varnostnimi napotki.

Zmeraj dobro shranite navodila za uporabo!

Prosimo, upoštevajte splošno dovoljen čas uporabe in tudi občinske predpise glede uporabe takšnih naprav.

Varnostni napotki

Uvodni napotki

- ◆ Skrbno preberite ta navodila za uporabo. Seznanite se z opremo za krmiljenje ali reguliranje in s pravilno uporabo naprave.
- ◆ Nikoli ne pustite, da bi otroci uporabljali to napravo.
- ◆ Nikoli ne dovolite uporabljati napravo osebam, ki niso seznanjene s temi navodili za uporabo. Lokalni predpisi lahko predpisujejo najmanjšo zahtevano starost uporabnikov.
- ◆ Nikoli ne uporabljajte naprave, če se v bližini nahajajo osebe, predvsem pa otroci ali domače živali.
- ◆ Uporabnik je odgovoren za nezgode ali ogrožanja tretjih oseb ali njihove lastnine.

Priprava

- ◆ Pri uporabi naprave zmeraj nosite čvrsto obuvalo in dolge hlače.
- ◆ Ne nosite ohlapnih oblačil ali nakita, ker lahko le-te zagrabi sesalna odprtina. Pri delu na prostem priporočamo uporabo gumijastih rokavic in obuvala, ki ne drsi. Če imate dolge lase, uporabljajte mrežico za lase.
- ◆ Pri delu uporabljajte zaščitna očala.
- ◆ Pri delu, kjer nastaja prah, uporabljajte zaščitno masko za dihanje
- ◆ Pred vsako uporabo preverite napravo, priključni kabel in kabelski podaljšek. Delajte samo z brezhibno in nepoškodovano napravo. Poškodovane dele mora takoj zamenjati elektro strokovnjak.
- ◆ Nikoli ne uporabljajte naprave s poškodovano varnostno-zaščitno opremo ali z manjkajočimi varnostnimi pripravami za odklanjanje in / ali lovljenje trave
- ◆ Pri delu na prostem smete uporabljati samo v ta namen dovoljene kabelske podaljške. Uporabljeni kabelski podaljški morajo imeti presek žice najmanj 1,5 mm². Vtične povezave morajo imeti zaščitne kontakte in biti zavarovane pred pršečo vodo.

Uporaba

- ◆ Priključni električni kabel mora biti zmeraj speljan nazaj proč od naprave.
- ◆ Če se električni kabel ali kabelski podaljšek poškoduje, potegnite električni vtičnik iz električne vtičnice.
- ◆ Naprave ne prenašajte za električni kabel.
- ◆ Potegnite električni vtičnik iz električne vtičnice:
 - če naprave ne uporabljate, če jo transportirate ali puščate brez nadzora;
 - če napravo preverjate, čistite ali

SLO

- odstranjujete ovire;
- če izvajate čiščenje ali vzdrževanje naprave ali, če zamenjate pribor;
- po kontaktu s tujimi predmeti ali v primeru neobičajnih vibracij.
- ◆ Orodje uporabljajte samo pri dnevni svetlobi ali pri zadostni umetni razsvetljavi
- ◆ Ne podcenjujte moči naprave. Zmeraj poskrbite za varni položaj telesa in za ravnotežje
- ◆ Po možnosti ne uporabljajte naprave v mokri travi.
- ◆ Posebej pazite na varni položaj pri delu na pobočjih.
- ◆ Zmeraj hodite pri delu, nikoli ne tecite.
- ◆ Poskrbite, da bo sesalna odprtina zmeraj čista.
- ◆ Sesalne / pihalne odprtine nikoli ne usmerjajte na ljudi ali živali.
- ◆ Stroj sme obratovati samo v razumnih časih - ne zgodaj zjutraj ali pozno zvečer, ko bi lahko motili druge ljudi. Upoštevati je potrebno čase obratovanja, ki jih navajajo pristojni lokalni oblastni organi.
- ◆ Za izvajanje del naj stroj dela po možnosti z najnižjim številom vrtljajev motorja.
- ◆ Pred začetkom pihanja je potrebno sprostiti tuje predmete s pomočjo grabelj in metle.
- ◆ V prašnih pogojih je potrebno nekoliko navlažiti površino ali, v kolikor je na voljo, uporabiti pripomoček za zalivanje.
- ◆ Uporabljati je potrebno celotni nastavek s pihalno šobo tako, da bo lahko zračni tok deloval blizu po tleh.
- ◆ Pazite na otroke, hišne živali, odprta okna in varno odpihujte tuje predmete.

Vzdrževanje in hramba

- ◆ Poskrbite za to, da bodo zmeraj zategnjene vse matice, vsi vijaki in sorniki in, da se bo naprava zmeraj nahajala v varnem stanju za obratovanje.
- ◆ Večkrat preverjajte opremo za lovljenje trave glede obrabljenosti in deformacij. Uporabljajte samo pravilno vrsto nadomestnega orodja.
- ◆ Iz varnostnih razlogov zamenjajte obrabljene ali poškodovane dele.
- ◆ Neuporabljano električno orodje odlagajte na suho mesto.
- ◆ Nepouživané elektrické nářadí by mělo být uloženo na suchém místě.

Napravo lahko priključujete na vsako električno vtičnico, ki je opremljena z varovalko najmanj 10 A (z izmenično napetostjo 230 V). Električno vtičnico zavarujte z varnostnim stikalom okvarnega toka (FI). Sprožilni tok sme znašati največ 30 mA.

Varnostni piktogrami na napravi (Slika 8)

1. Pred zagonom naprave preberite navodila za uporabo.
2. Ne uporabljajte naprave v dežju ali med sneženjem. Napravo zavarujte pred vlago.
3. Tretje osebe naj se ne zadržujejo v nevarnem območju
4. Uporabljajte zaščito za oči in ušesa.
5. Pred izvajanjem čistilnih in vzdrževalnih opravil izključite napravo in potegnite vtičač iz električne vtičnice.

4.0 Tehnični podatki

Motor na izmenični tok	230V ~ 50 Hz
Moč motorja	2500 W
Število vrtljajev v prostem teku	6000-13000 min ⁻¹
Hitrost zraka	270 km/h
Sesalna kapaciteta	780 m ³ /h
Prostornina lovilne vrečke	oko 45 l
Nivo moči zvoka L _{WA}	100,1 dB (A)
Nivo zvočnega tlaka L _{pA}	88,2 dB (A)
Vibracije a _{hv}	< 2,5 m/s ²

5.0 Montaža**5.1 Montaža sesalne cevi (Slike 2, 3, 3a)**

Prosimo, da najprej sestavite sprednjo (1) in zadnjo sesalno cev (2). Pazite, da bosta cevi slišno vskočili v svoj položaj. Potem privijte obe cevi s posebnimi vijaki 4,2 x 18 mm (glej puščice na sliki 2).

C vodoravnem položaju aretirnega vijaka vstavite sesalno cev v ohišje motorja.

Na koncu obrnite s pomočjo dobavljenega viličastega ključa aretirni vijak (3) za 90° v desno (glej sliko 3a). Sesalna cev je s tem fiksirana.

Napotek: Prosimo upoštevajte, da bosta pred montažo na napravo najprej zmeraj čvrsto sklopljeni obe sesalni cevi, ki ju potem ne smete več razklapljati!

Napotek: Sesalnik za listje je opremljeni z varnostnim stikalom in deluje samo, če je sesalna cev priključena na napravo.

5.2. Montaža grabljic (Slika 3b)

Grabljični nastavek montirajte na sesalno cev. Pri uporabi grabljičnega nastavka nimajo kolesca nobene funkcije.

5.3. Montaža lovilne vrečke (Slika 4)

Montirajte prosimo lovilno vrečko (7) na nastavke na ohišju motorja in pri tem pazite na slišno zaskočenje. Potem obesite kljuko na sesalno cev.

6.0 Pred uporabo

- ◆ Napravo začnite uporabljati šele potem, ko ste v celoti izvršili montažo. Pred uporabo preverite eventuelne znake poškodb na priključnem električnem kablu, ki ga smete uporabljati samo v popolnoma brezhibnem stanju.

7.0 Uporaba**7.1. Nastavitev dolžine pasu (Slika 1)**

- ◆ Dolžino nosilnega pasu (4) nastavite tako, da boste lahko vodili sesalno cev tik nad tlom. Za lažje vodenje sesalne cevi po tleh služijo vodilna kolesca (9) na spodnjem koncu sesalne cevi.

7.2. Priključitev naprave in vklop (Slika 5,6)

- ◆ Vtikač naprave priključite v priključni del električnega kabla (podaljšek).
- ◆ Zavarujte električni priključni kabel (6) s pripravo za vlečno razbremenitev kabla na napravi kot je prikazano na sliki.
- ◆ Za vklop stikala (5) potisnite stikalo v smeri ON, za izklop pa v smeri OFF.

7.3 Izbira načina uporabe**7.3.1 Sesanje (Slika 7)**

- ◆ Obrnite ročico (8) do konca v levo na "sesanje". To lahko izvršite v stanju mirovanja in tudi v stanju delovanja naprave.

7.3.2 Pihanje (Slika 7)

- ◆ Obrnite gumb (8) do konca v desno na "pihanje". To lahko izvršite v stanju mirovanja in tudi v času delovanja naprave.
- ◆ Usmerite zračni curek v smeri naprej in se počasi pomikajte tako, da pihate skupaj listje ali vrtno odpadke oziroma le-te odstranjujete iz težko dostopnih mest.

Pozor!

- ◆ Pred pihanjem izpraznite lovilno vrečko. V nasprotnem bi lahko prišlo do ponovnega izstopanja vsesanega materiala.

7.3.3 Praznjenje lovilne vrečke (Slika 1)

Pravočasno izpraznite lovilno vrečko (7). Ko je vrečka napolnjena, se učinek sesanja občutno zmanjša. Organske odpadke izpraznite na mesto za kompostiranje.

- ◆ Izključite napravo in potegnite vtikač iz električne vtičnice.
- ◆ Odprite zadrgo na lovilni vrečki (7) in iztesite vsesani material.

8.0 Vzdrževanje in nega**POZOR!**

Vsa vzdrževalna, servisna in čistilna dela smete izvajati samo pri izključenem električnem vtičaču.

- ◆ Naprave ne smete čistiti z visokotlačnim čistilnim aparatom ali s tekočo vodo.
- ◆ Ne uporabljajte močnih čistilnih sredstev.
- ◆ Po končanem delu snemite lovilno vrečko, jo obrnite in temeljito očistite tako, da boste preprečili nastajanje plesni in neprijetnega vonja.
- ◆ Močno umazano lovilno vrečko lahko operete z vodo in milom.
- ◆ Če se zadruga težko odpira in zapira, jo natrite s suhim milom.
- ◆ Zmeraj vzdržujte napravo in prezračevalno režo v čistem stanju.
- ◆ Umazanijo na napravi očistite z vlažno krpo. V primeru umazanije na sesalni / pihalni cevi, odstranite le-to s krtačko.
- ◆ Delovanje preklopne ročice (sesanje/pihanje) lahko postane oteženo zaradi umazanije, ki jo povzroči sesani material. V takšnem primeru ponovno sprostite delovanje preklopne ročice tako, da večkrat preklopite sesanje - pihanje.

9.0 Popravilo

V primeru nastalih motenj predajte napravo na popravilo samo pooblaščenemu strokovnjaku oziroma v kontrolo v servisno delavnico.

SLO**10.0. Odstranjevanje**

Napravo, pribor in embalažo odstranjujte v ekološko recikliranje. Plastični deli so označeni za ločevanje vrste odpadkov za recikliranje.

11.0. Naročanje nadomestnih delov

Pri naročanju nadomestnih delov je potrebno navesti sledeče podatke:

- ◆ Tip naprave
- ◆ Številka artikla naprave
- ◆ Ident. številka naprave
- ◆ Številka potrebnega nadomestnega dela

Aktualne cene in informacije najdete na spletni strani www.isc-gmbh.info

12.0 Načrt iskanja napak

Napaka	Možni vzrok	Odprava napake
Naprava ne dela	ni toka na vtikaču defektni kabel odviti priključki na motorju sesalna cev ni pravilno montirana	kontrola kabla in varovalke kontrola predati v pregled servisni službi poskrbeti za pravilno montažo cevi

1.0 Popis prístroja (obr. 1 a 1a)

1. Predná nasávacía rúra
2. Zadná nasávacía rúra
3. Aretačná skrutka
4. Nosný popruh
5. Zapínač - vypínač
6. Elektrický kábel
7. Zachytávacie vrecko
8. Prepínač vysávanie/vyfukovanie
9. Kólieska
10. Regulátor otáčok
11. Nasúvateľné hrable

2.0 Predpísané používanie

- ◆ Vysávač/odfukovač listia sa smie používať iba na vysávanie a odfukovanie listia a záhradného odpadu ako je tráva a malé konáre. Iné použitie nie je dovolené.
- ◆ Je určený len na súkromné používanie, zodpovedajúce účelu, na ktorý bol vyrobený. Za prístroje určené pre súkromné domácnosti a záhrady sa považujú len tie prístroje, ktoré sa používajú v domácnostiach a záhradách. Nie však tie, ktoré sa používajú na verejných priestranstvách, parkoch, športoviskách, ako aj v poľnohospodárstve a lesníctve.

Prosím zohľadnite skutočnosť, že správny spôsob prevádzky našich prístrojov nie je na profesionálne, remeselnícke ani priemyselné použitie. Nepreberáme žiadne záručné ručenie, ak sa prístroj bude používať v profesionálnych, remeselníckych alebo priemyselných prevádzkach ako aj na činnosti rovnocenné s takýmto použitím.

3.0 Dôležité pokyny

Dôkladne si prečítajte návod na obsluhu a dodržiavajte jeho pokyny. Na základe tohto návodu sa oboznámte so zariadením, jeho správnym používaním, ako aj s bezpečnostnými predpismi.

Návod na používanie vždy dobre uschovajte!

Dbajte na všeobecne prípustné doby prevádzkovania, ako aj na obecné nariadenia o prevádzkovaní prístrojov.

Bezpečnostné predpisy

Úvod

- ◆ Prečítajte si dôkladne tento návod na používanie. Dôverne sa oboznámte s ovládacími a regulačnými prvkami a správnym používaním zariadenia.
- ◆ Nikdy neumožnite deťom používať toto zariadenie.
- ◆ Nikdy nenechajte osoby, ktoré nie sú oboznámené s týmto návodom, aby zariadenie používali. Miestne nariadenia môžu stanoviť najnižší prípustný vek používateľa.
- ◆ Nikdy nepoužívajte zariadenie, ak sú v blízkosti iné osoby, predovšetkým deti alebo domáce zvieratá.
- ◆ Užívateľ je zodpovedný za úrazy alebo ohrozenia, ktoré postihnú iné osoby alebo ich majetok.

Príprava

- ◆ Pri používaní zariadenia noste vždy pevnú obuv a dlhé nohavice.
- ◆ Nenoste žiaden široký odev alebo šperky. Mohli by byť zachytené sacím otvorom. Pri práci vo voľnom priestranstve odporúčame nosiť gumené rukavice a protišmykovú obuv. Ak máte dlhé vlasy, noste ochranu na vlasy (sieťku).
- ◆ Pri práci noste ochranné okuliare.
- ◆ Pri značne prašnej práci noste ochrannú dýchaciu masku.
- ◆ Pred každým použitím prekontrolujte zariadenie, prípojné vedenie a predlžovací kábel. Pracujte len s nezávadným a nepoškodeným zariadením. Poškodené časti musia byť ihneď vymenené elektrikárom.
- ◆ Nepoužívajte zariadenie s poškodenými ochrannými prvkami alebo s chýbajúcimi bezpečnostnými zariadeniami, ako napr. vybavenie odvádzajúce a/alebo zachytávajúce trávu.
- ◆ Pri práci vo voľnom priestranstve smie byť používaný len schválený predlžovací kábel. Používané predlžovacie káble musia mať minimálny prierez 1,5 mm². Zástrčkové spojenie musí byť vybavené ochranným kontaktom a ochranou proti odstrekujúcej vode.

Prevádzka

- ◆ Prípojné vedenie zariadenia (kábel) ved'te vždy dozadu smerom od zariadenia.
- ◆ Ak je prípojný kábel alebo predlžovací kábel poškodený, vyťahnite ho zo zásuvky.
- ◆ Nenoste zariadenie za kábel.
- ◆ Vytiahnite elektrický kábel zo zásuvky:
 - ak zariadenie nepoužívate, prepravujete alebo necháte bez dozoru;

SK

- ak zariadenie kontrolujete, čistíte alebo odstraňujete uzávery;
- ak vykonávate čistiace alebo údržbárske práce, alebo vymieňate príslušenstvo;
- po kontakte s cudzími telesami alebo pri abnormálnych vibráciách.
- ◆ Nástroj používajte len pri dennom svetle alebo pri dostačujúcom umelom osvetlení.
- ◆ Nepodceňujte silu. Vždy si udržiavajte stabilnú pozíciu a rovnováhu.
- ◆ Vyhňte sa, ak je to možné, prevádzke zariadenia na mokrej tráve.
- ◆ Obzvlášť dbajte na to, aby ste pri prácach na svahoch mali dostatočnú stabilitu.
- ◆ Vždy kráčajte, nikdy nebežte.
- ◆ Udržujte vetrací otvor vždy čistý.
- ◆ Sací / výfukový otvor nikdy nesmerujte na ľudí alebo na zvieratá.
- ◆ Stroj sa smie prevádzkovať len v primeraných denných hodinách - nie skoro ráno ani neskoro večer, kedy by mohli byť rušené iné osoby. Musia sa dodržiavať doby predpísané miestnymi úradmi.
- ◆ Stroj sa musí prevádzkovať s pokiaľ možno najnižšími motorovými otáčkami pre vykonávanie príslušnej pracovnej činnosti.
- ◆ Pred zahájením fúkania sa musia hrablami a metlou uvoľniť cudzie telesá.
- ◆ Pri prašných podmienkach sa musí povrch zľahka navlhčiť alebo sa môže použiť zavlažovací prídavný diel, v prípade že je prítomný.
- ◆ Musí sa používať celá dýzová fúkacia násada, aby prúd vzduchu mohol pracovať blízko pri zemi.
- ◆ Dbajte na deti, domáce zvieratá, otvorené okná a bezpečne odfukujte cudzie predmety preč.

Údržba a skladovanie

- ◆ Dbajte na to, aby boli všetky matice, skrutky a čapy dostatočne dotiahnuté, aby ste mali istotu, že sa zariadenie nachádza v bezpečnom prevádzkovom stave.
- ◆ Často kontrolujte zariadenie na zachytávanie trávy, či nie je opotrebované alebo zdeformované.
- ◆ Používajte náhradné diely len správneho typu.
- ◆ Z bezpečnostných dôvodov nahradte opotrebované alebo poškodené časti.
- ◆ Nepoužívané elektrické nástroje by mali byť odložené na suchom mieste.

Zariadenie sa môže pripojiť na ľubovoľnú elektrickú zásuvku (so striedavým napätím 230 V) istenú poistkou min. 10 A. Zásuvka by mala byť istená chybovým elektro-ochranným vypínačom (FI).

20

Vyvolávací prúd môže byť max. 30 mA.

Bezpečnostné piktogramy na zariadení (obr. 8)

1. Pred uvedením do prevádzky si prečítajte návod na používanie.
2. Zariadenie sa nepoužíva za dažďa alebo snehu. Chráňte zariadenie pred vlhkom.
3. Udržiavajte ostatné osoby v dostatočnej vzdialenosti od zariadenia.
4. Noste ochranu očí a sluchu.
5. Pri čistiacich a údržbových prácach zariadenie vypnite a vytiahnite elektrický kábel zo zásuvky.

4.0 Technické údaje

Striedavý motor	230 V ~ 50 Hz
Výkon	2500 Watt
Voľnobežné otáčky	6000-13000 min ⁻¹
Rýchlosť vzduchu	270 km/h
Sací výkon	780 m ³ /h
Obsah zachytávacieho vrečka	cca. 45 l
Hluk - úroveň výkonu L _{WA}	100,1 dB (A)
Hluk - hladina tlaku L _{pA}	88,2 dB (A)
Vibrácie a _{hv}	< 2,5 m/s ²

5.0 Montáž**5.1 Montáž nasávacej rúry (obr. 2, 3, 3a)**

Najskôr prosím navzájom spojte prednú (1) a zadnú nasávaciu rúru (2). Dbajte pritom na to, aby zreteľne nahlas zaklikli. Potom obidve rúry spolu zoskrutkujte pomocou špeciálnych skrutiek 4,2 x 18 mm (pozri šípky na obr. 2).

Pri vodorovnej polohe aretačnej skrutky zasuňte nasávaciu rúru do krytu motora.

Potom otočte pomocou dodaného vidlicového kľúča aretačnú skrutku (3) o 90° smerom doprava (pozri obr. 3a). Okrem toho naskrutkujte do otvoru A skrutku s krížovou drážkou 4,2 x 7,5 mm (pozri obr. 3a). Týmto je nasávacia rúra zafixovaná.

Upozornenie: Dbajte vždy na to, aby boli obidve nasávacie rúry ešte pred upevnením k zariadeniu spolu dobre spojené a následne už viac neboli rozoberané!

Upozornenie: Vysávač lístia je vybavený bezpečnostným vypínačom a funguje len vtedy, ak je nasávacía rúra pripojená na zariadení.

5.2. Montáž hrablí (obr. 3b)

Násada s hrablami sa nasúva na nasávaciu rúru. Pri použití hrabľovej násady nemajú kolieska žiadnu funkciu.

5.3. Montáž záchytného vrečka (obr. 4)

Nastrčte prosím záchytné vrečko (7) na hrdlo na kryte motora a dávajte pritom pozor na zvuk, signalizujúci správne zaskočenie vrečka. Nakoniec zaveste hák na nasávaciu rúru.

6.0 Pred uvedením do prevádzky

- ◆ Zariadenie uveďte do prevádzky až po vykonaní kompletnej montáže. Pred každým uvedením do prevádzky je potrebné vykonať kontrolu prípojného vedenia zariadenia, ktoré smie byť používané len ak je v bezchybnom stave.

7.0 Uvedenie do prevádzky

7.1. Nastavenie dĺžky nosného popruhu (obr.1)

- ◆ Dĺžku nosného popruhu (4) nastavte tak, aby mohla byť nasávacía rúra vedená tesne nad zemou. K ľahšiemu vedeniu nasávacej rúry po zemi dodatočne slúži aj koliesko (9), nachádzajúce sa na spodnej časti rúry.

7.2. Pripojenie a zapnutie zariadenia (obr. 5,6)

- ◆ Zástrčku zariadenia spojte s prístrojovým pripájacím (predlžovacím) káblom.
- ◆ Prístrojový pripájací kábel (6) zaistite o úchyt na odľahčenie kábla tak, ako to je zobrazené.
- ◆ Ak chcete prístroj zapnúť, posuňte vypínač (5) smerom ku ON, ak ho chcete vypnúť, posuňte ho smerom ku OFF.

7.3 Voľba režimu práce

7.3.1 Vysávanie (obr.7)

- ◆ Otočte páčku (8) celkom vľavo do pozície "vysávať". Môžete tak urobiť pri vypnutom, ako aj pri zapnutom zariadení.

7.3.2 Fúkanie (obr. 7)

- ◆ Otočte páčku (8) celkom vpravo do pozície "fúkanie". Môžete tak urobiť pri vypnutom, ako aj pri zapnutom zariadení.
- ◆ Smerujte prúd vzduchu dopredu a pohybujte sa pomaly tak, aby ste lístie alebo záhradný odpad

fúkali jedným smerom, resp. ho odstránili z ťažko dostupných miest.

Pozor!!

- ◆ Pred fúkaním vyprázdňte zachytávacie vrečko. Inak by sa mohol už vsatý odpad dostať opäť von.

7.3.3 Vyprázdňovanie zachytávacieho vrečka (obr. 1)

Vyprázdňujte zachytávacie vrečko (7) včas. Pri vysokom stupni zaplnenia zreteľne slabne výkon sania. Organické odpady likvidujte v kompostoch.

- ◆ Zariadenie vypnite a vytiahnite elektrický kábel zo zásuvky.
- ◆ Otvorte zips na zachytávacom vrečku (7) a obsah vrečka vysypte.

8.0 Starostlivosť a údržba

POZOR!

Všetky údržbárske, servisné a čistiace práce smú byť vykonávané len po vytiahnutí elektrického kábla zo zásuvky.

- ◆ Zariadenie sa nesmie čistiť vysokotlakovou čističkou alebo tečúcou vodou.
- ◆ Nepoužívajte žiadne ostré čistiace prostriedky.
- ◆ Po ukončení práce zachytávacie vrečko odoberte, prevráťte a dôkladne vyčistite, aby ste týmto predišli vzniku plesní a neprijemných zápachov.
- ◆ Veľmi znečistené zachytávacie vrečko sa môže vyprať vodou a mydlom.
- ◆ Pri ťažkostiach s otváraním zipsu ho môžete natrieť suchým mydlom.
- ◆ Udržujte zariadenie a vetracie štrbiny vždy čisté.
- ◆ Nečistoty na zariadení utrite vlhkou handrou. Vysávaciu / fúkaciu rúru očistite kefou.
- ◆ Kvôli znečisteniu odpadom môže byť chod prepínacej páky (vysávanie / fúkanie) sťažený. V takom prípade sa po viacnásobnom prepínaní z vysávania na fúkanie chod prepínacej páky opäť upraví.

9.0 Oprava

Pri prípadných poruchách nechajte zariadenie preskúšať len autorizovanému odborníkovi, resp. v servisnej dielni v rámci služieb zákazníkom.

SK**10.0. Likvidácia**

Zariadenie, príslušenstvo a obal by mali byť odovzdané na ekologicky primerané opätovné využitie. Pre správne roztriedenie v rámci recyklácie sú jednotlivé umelohmotné časti označené.

11.0 Objednávanie náhradných dielov

Pri objednávaní náhradných dielov je potrebné uviesť nasledovné údaje:

- Typ prístroja
- Výrobné číslo prístroja
- Identifikačné číslo prístroja
- Číslo potrebného náhradného dielu

Aktuálne ceny a informácie nájdete na www.isc-gmbh.info

12.0 Plán pri hľadaní chýb

Chyba	Možná príčina	Odstránenie
Zariadenie neštartuje	- žiaden prúd v el. zásuvke - chybný kábel - uvoľnené prípojky na motore - nesprávne namontovaná sacia rúra	- prekontrolovať vedenie a poistky - preskúšať - nechať prekontrolovať v servisnej dielni - dbať na správnu montáž

1.0 Opis uređaja (sl. 1 i 1a)

1. Usisna cijev sprijeda
2. Usisna cijev straga
3. Vijak za aretaciju
4. Remen za nošenje
5. Sklopka za uključivanje-isključivanje
6. Mrežni kabel
7. Sabirna vreća
8. Preklopnik za usisavanje/puhanje
9. Kotači
10. Regulator broja okretaja
11. Natične grablje

2.0 Namjenska uporaba

- ◆ Usisavač/puhalo za lišće dopušten je samo za lišće i vrtno ostatke kao što su trava i male grane. Drugačija vrsta uporabe nije dopuštena.
- ◆ Uredjaj je koncipiran za osobnu uporabu u skladu sa svojom namjenom. Uredjajima za osobnu uporabu u kući i u vrtu smatraju se oni koji se koriste u privatne svrhe u kući i u vrtu. Ne koriste se na javnim površinama, u parkovima, na sportskim igralištima kao ni u poljoprivredi i šumarstvu.

Molimo da obratite pažnju na to da naši uređaji nisu konstruirani za korištenje u komercijalne svrhe kao ni u obrtu i industriji. Ne preuzimamo jamstvo ako se uređaj koristi u obrtničkim ili industrijskim pogonima i sličnim djelatnostima.

3.0 Važne napomene

Molimo da pažljivo pročitate ove upute za uporabu i pridržavate se njihovih napomena. Pomoću ovih uputa za uporabu upoznajte se s uređajem, njegovom pravilnom uporabom i sa sigurnosnim uputama.

Dobro sačuvajte ove upute za uporabu!

Molimo da se pridržavate općenito dopuštenih vremena rada kao i komunalnih propisa za rad s uređajima.

Sigurnosne napomene

Uputa

- ◆ Pažljivo pročitajte ove upute za uporabu. Upoznajte se s uređajima za upravljanje i regulaciju, te s pravilnom primjenom ovog

uređaja.

- ◆ Nikad ne dopustite da uređaj koriste djeca.
- ◆ Pristup uređaju nikad nemojte dopustiti osobama koje nisu upoznate s ovim uputama. Pomoću lokalnih propisa može se odrediti minimalna starosna dob korisnika.
- ◆ Ne koristite uređaj ako se u blizini nalaze druge osobe, naročito djeca.
- ◆ Korisnik je odgovoran za nezgode ili opasnosti kojima je izložena neka druga osoba ili njezina imovina.

Priprema

- ◆ Kod korištenja uređaja uvijek nosite čvrstu obuću i duge hlače.
- ◆ Ne nosite široku odjeću ili nakit. Može je zahvatiti usisni otvor. Kod radova na otvorenom preporučujemo da nosite gumene rukavice i obuću u kojoj se ne skliže. Ako imate dugu kosu koristite mrežicu za kosu.
- ◆ Prilikom rada nosite zaštitne naočale.
- ◆ Kod radova kod kojih se stvara prašina, koristite zaštitnu masku za lice.
- ◆ Prije svake uporabe uređaja kontrolirajte priključni i produžni kabel. Radite samo s ispravnim i besprijekornim uređajem. Oštećene dijelove električar mora odmah zamijeniti.
- ◆ Nikad ne koristite uređaj s oštećenim zaštitnim napravama ili štitnicima, ili bez zaštitnih naprava kao što su npr. naprave za uklanjanje i/ili naprave za sakupljanje trave.
- ◆ Prilikom radova na otvorenom smiju se koristiti samo za to dopušteni produžni kabeli. Korišteni produžni kabel mora imati minimalni presjek od 1,5 mm². Utični spojevi moraju imati zaštitni kontakt i biti zaštićeni od prskanja vode.

Pogon

- ◆ Kabel za priključivanje uređaja vodi se uvijek od uređaja prema natrag.
- ◆ Ako je strujni ili produžni kabel oštećen, izvadite utikač iz utičnice.
- ◆ Ne nosite uređaj držeći ga za kabel
- ◆ Utikač izvucite iz utičnice:
 - kad ne koristite uređaj, kad ga transportirate ili ga ostavljate bez nadzora;
 - kad uređaj kontrolirate, čistite ga ili uklanjate prepreke;
 - kad izvodite radove čišćenja ili održavanja, ili pak mijenjate pribor;
 - nakon kontakta sa stranim tijelima ili kod nenormalne vibracije
- ◆ Alate koristite samo na danjem svjetlu ili uz dostatnu umjetnu rasvjetu
- ◆ Ne podcjenjujte snagu. Održavajte uvijek stabilnost i ravnotežu

**HR/
BIH**

- ◆ Po mogućnosti izbjegavajte rad s uređajem po mokroj travi.
- ◆ Naročito obratite pažnju na stabilnost na kosinama.
- ◆ Uvijek hodajte, ne trčite.
- ◆ Ventilacijski otvor mora uvijek biti čist.
- ◆ Otvor za usisavanje/puhanje nemojte nikad usmjeravati prema ljudima ili životinjama.
- ◆ Stroj se smije koristiti samo tijekom primjerenog vremena - ne rano ujutro ili kasno uvečer kad biste mogli smetati drugim ljudima. Treba se pridržavati vremena koja su za tu svrhu odredile lokalne vlasti.
- ◆ Za izvršenje radova stroj treba pogoniti sa što nižim brojem okretaja motora.
- ◆ Prije početka puhanja očistite pomoću grablji i metle strana tijela sa stroja.
- ◆ Na mjestima gdje ima prašine površinu prvo treba lagano navlažiti i, ako postoji, upotrijebiti nastavak za navodnjavanje.
- ◆ Treba koristiti cijeli nastavak sa sapnicom za ispuhavanje kako bi struja zraka mogla djelovati tik uz tlo.
- ◆ Budite pažljivi ako su u blizini djeca, domaće životinje ili su otvoreni prozori i oprezno otpušite strana tijela.

Održavanje i skladištenje

- ◆ Pobrinite se da uvijek budu pričvršćene sve matice i svi vijci kako biste bili sigurni da je uređaj u sigurnom pogonskom stanju.
- ◆ Često kontrolirajte istrošenost i deformiranost naprava za sakupljanje trave. Koristite samo rezervne alate za rezanje pravilnog tipa.
- ◆ Zbog sigurnosnih razloga zamijenite istrošene ili oštećene dijelove.
- ◆ Nekorištene elektroalate treba odložiti na suho mjesto.
- ◆ Nepouživané elektrické náradí by mělo být uloženo na suchém místě.

Uređaj se može priključiti na svaku utičnicu osiguranu s min. 10A (s 230 V izmjeničnog napona). Utičnicu treba osigurati sa zaštitnom strujnom sklopkom (FI). Isklonpa struja smije iznositi maks. 30 mA.

Sigurnosni piktogrami na uređaju (sl. 8)

1. Prije puštanja uređaja u rad pročitajte upute za uporabu.
2. Ne koristite uređaj po kiši ili snijegu. Uređaj zaštitite od vlage.

3. Udaljite druge osobe iz opasnog područja.
4. Nosite zaštitu za oči i uši.
5. U slučaju čišćenja ili održavanja uređaj isključite i izvucite mrežni utikač.

4.0 Tehnički podaci

Izmjenični motor	230V ~ 50 Hz
Snaga	2500 W
Broj okretaja u praznom hodu	6000-13000 min ⁻¹
Brzina zraka	270 km/h
Učim usisavanja	780 m ³ /h
Volumen sabirne vreće	oko 45 l
Razina buke L _{WA}	100,1 dB (A)
Razina zvučnog tlaka L _{pA}	88,2 dB (A)
Vibracija a _{nv}	< 2,5 m/s ²

5.0 Montaža**5.1 Montaža usisne cijevi (sl. 2, 3, 3a)**

Prvo spojite prednju (1) i stražnju usisnu cijev (2). Obratite pažnju na to da one čujno dosjednu. Zatim obje cijevi pričvrstite specijalnim vijcima 4,2 x 18 mm (vidi strelice, slika 2).

U vodoravnom položaju vijka za aretaciju usisnu cijev utaknite u kućište motora.

Zatim pomoću isporučenog viljuškastog ključa okrenite vijak za aretaciju (3) za 90° udesno (vidi sliku 3a). Time je usisna cijev fiksirana.

Napomena: Molimo da obratite pažnju na to da prije pričvršćenja na uređaj obje usisne cijevi moraju uvijek biti međusobno spojene i više se ne smiju rastavljati!

Napomena: Usisavač lišća opremljen je sigurnosnom sklopkom i funkcionira samo kad je usisna cijev pričvršćena na uređaj.

5.2. Montaža grablji (sl. 3b)

Nastavak s grabljama natakne se na usisnu cijev. Kod uporabe nastavka s grabljama kotači nemaju nikakvu funkciju.

5.3. Montaža sabirne vreće (sl. 4)

Sabirnu vreću (7) nataknite preko nastavaka na kućištu motora i pritom obratite pažnju na to da čujno dosjedne. Na kraju objesite kuku na usisnu cijev.

6.0 Prije puštanja u pogon

- ◆ Uredjaj stavite u pogon tek kad ste u potpunosti izvršili montažu. Prije svakog puštanja uređaja u pogon treba provjeriti eventualna oštećenja priključnog kabela koji se smije koristiti samo u besprijekornom stanju.

7.0 Puštanje u pogon

7.1. Odredjivanje duljine remena (sl. 1)

- ◆ Duljinu remena za nošenje (4) treba podesiti tako da se usisna cijev može voditi tik uz tlo. Za lakše vođenje usisne cijevi po tlu dodatno služu kotačići za vođenje (9) na donjem završetku usisne cijevi.

7.2. Priključivanje i uključivanje uređaja (sl. 5,6)

- ◆ Utikač utaknite u spojku voda za priključivanje uređaja (produženje).
- ◆ Priključni kabel (6) osigurajte mehanizmom za sprečavanje zatezanja kabela koji se nalazi na uređaju, kao što je prikazano na slici.
- ◆ U svrhu uključivanja sklopku (5) gurnite u smjeru ON, a za isključivanje u smjeru OFF.

7.3 Odabir vrste pogona

7.3.1 Usisavanje (sl. 7)

- ◆ Okrenite polugu (8) sasvim ulijevo na "usisavanje". To se može izvesti kad stroj miruje i kad radi.

7.3.2 Puhanje (sl. 7)

- ◆ Okrenite polugu (8) sasvim udesno na "puhanje". To se može izvesti kad stroj miruje i kad radi.
- ◆ Usmerite zračni mlaz prema naprijed i polako se krećite kako biste otpuhali lišće ili vrtno otpatke odnosno uklonili ih s teško pristupačnih mjesta.

Pažnja!!

- ◆ Prije puhanja ispraznite sabirnu vreću. U suprotnom usisani sadržaj može ponovno izletjeti van.

7.3.3 Pražnjenje sabirne vreće (sl. 1)

Pravovremeno ispraznite sabirnu vreću (7). Kod visokog stupnja napunjenosti znatno se smanjuje učin usisavanja. Organske otpatke odložite za kompostiranje.

- ◆ Isključite uređaj i izvucite mrežni utikač.
- ◆ Otvorite patent zatvarač na sabirnoj vreći (7) i

istresite usisano lišće i otpatke.

8.0 Njega i održavanje

PAŽNJA!

Sve radove održavanja, servisa i čišćenja smijete izvoditi samo kad je utikač izvučen iz strujne mreže.

- ◆ Uredjaj se ne smije čistiti mlazom pod visokim tlakom ni tekućom vodom.
- ◆ Ne koristite agresivna sredstva za čišćenje.
- ◆ Nakon završetka rada skinite sabirnu vreću, izvrnite je i temeljito očistite kako biste spriječili nastanak plijesni i neugodnih mirisa.
- ◆ Jako zaprljana sabirna vreća može se oprati vodom i sapunom.
- ◆ U slučaju teške pokretljivosti patent zatvarača utrljajte sapun u zupce zatvarača.
- ◆ Uredjaj i ventilacijski otvori moraju uvijek biti čisti.
- ◆ Nečistoće na uređaju obrišite vlažnom krpom. Nečistoće na cijevi za usisavanje/puhanje uklonite četkom.
- ◆ Zaprljanost lišćem i otpacima može otežati pokretljivost poluge za preklapanje (puhanje/usisavanje). U tom slučaju višekratnim preklapanjem s usisavanja na puhanje ponovno se postiže pokretljivost poluge.

9.0 Popravci

Kod eventualno nastalih smetnji uređaj predajte na kontrolu samo ovlaštenom stručnjaku odnosno servisnoj službi.

10.0. Zbrinjavanje

Uredjaj, pribor i ambalaža moraju se zbrinuti na ekološki primjeren način u stanici za reciklažu. U svrhu sortirane reciklaže plastični dijelovi su označeni.

**HR/
BIH**

11.0. Narudžba rezervnih dijelova

Prilikom narudžbe rezervnih dijelova treba navesti sljedeće podatke:

- ◆ Tip uređaja
- ◆ Broj artikla uređaja
- ◆ Identifikacijski broj uređaja
- ◆ Broj potrebnog rezervnog dijela

Aktualne cijene i informacije potražite na web-adresi www.isc-gmbh.info

12.0 Plan traženja greške

Greška	mogući uzrok	Uklanjanje
uređaj ne radi	nema struje u utikaču neispravan kabel otpojeni priključci na motoru usisno crijevo nije ispravno montirano	provjeriti kabel i osigurač provjeriti obavlja servisna služba predati na kontrolu u radionicu obratiti pažnju na ispravnu montažu

ISC GmbH
Eschenstraße 6
D-94405 Landau/Isar

Konformitätserklärung



- D** erklårt folgende Konformität gemäß EU-Richtlinie und Normen für Artikel
- GB** declares conformity with the EU Directive and standards marked below for the article
- F** déclare la conformité suivante selon la directive CE et les normes concernant l'article
- NL** verklaart de volgende conformiteit in overeenstemming met de EU-richtlijn en normen voor het artikel
- E** declara la siguiente conformidad a tenor de la directiva y normas de la UE para el artículo
- P** declara a seguinte conformidade de acordo com a directiva CE e normas para o artigo
- S** förklarar följande överensstämmelse enl. EU-direktiv och standarder för artikeln
- FR** ilmoittaa seuraavaa Euroopan unionin direktiivien ja normien mukaista yhdenmukaisuutta tuotteelle
- N** erklærer herved følgende samsvar med EU-direktiv og standarder for artikkel
- BS** заявляет о соответствии товара следующим директивам и нормам EC
- HR** izjavljuje sljedeću uskladenost s odredbama i normama EU za artikl.
- RO** declară următoarea conformitate cu linia directoare CE și normele valabile pentru articolul.
- TR** ürün ile ilgili olarak AB Yönetmelikleri ve Normları gereğince aşağıdaki uygunluk açıklama sunar.
- GR** δηλώνει την ακόλουθη συμφωνία σύμφωνα με την Οδηγία ΕΕ και τα πρότυπα για το προϊόν

- I** dichiara la seguente conformità secondo la direttiva UE e le norme per l'articolo
- DN** atterer følgende overensstemmelse i henhold til EU-direktiv og standarder for produkt
- CZ** prohlašuje následující shodu podle směrnice EU a norem pro výrobek.
- H** a következő konformitást jelenti ki a termékerekre vonatkozó EU-irányvonalak és normák szerint
- SI** pojasnjuje sledečo skladnost po smernici EU in normah za artikel.
- PL** deklaruje zgodność wymienionego poniżej artykułu z następującymi normami na podstawie dyrektywy WE.
- SK** vydáva nasledujúce prehlásenie o zhode podľa smernice EÚ a noriem pre výrobok.
- BG** декларира следното съответствие съгласно директивите и нормите на ЕС за продукта.
- UK** заявляє про відповідність згідно з Директивою ЄС та стандартами, чинними для даного товару
- EE** deklareerib vastavuse järgnevalele EL direktiivi dele ja normidele
- LT** deklaruoja atitiktį pagal ES direktyvas ir normas straipsniui
- ES** izjavljuje sledeći konformitet u skladu s odredbom EZ i normama za artikl
- LV** Atbilstības sertifikāts apliecina zemāk minēto preču atbilstību ES direktīvām un standartiem
- IS** Samræmisýfrýsing staðfestir eftirfarandi samræmi samkvæmt reglum Evrópubandalagsins og stöðlum fyrir vörur

Laubsauger NEL 2500E

- | | |
|--|---|
| <input checked="" type="checkbox"/> 98/37/EG | <input type="checkbox"/> 87/404/EWG |
| <input checked="" type="checkbox"/> 73/23/EWG_93/68/EEC | <input type="checkbox"/> R&TTED 1999/5/EG |
| <input type="checkbox"/> 97/23/EG | <input checked="" type="checkbox"/> 2000/14/EG: L _{WM} = 99 dB; L _{WA} = 104 dB |
| <input checked="" type="checkbox"/> 89/336/EWG_93/68/EEC | <input type="checkbox"/> 95/54/EG: |
| <input type="checkbox"/> 90/396/EWG | <input type="checkbox"/> 97/68/EG: |
| <input type="checkbox"/> 89/686/EWG | |

**EN 60335-1; IEC 60335-2-100; prEN 15503; EN 50366;
EN 55014-1; EN 55014-2; EN 61000-3-2; EN 61000-3-3; KBV V**

Landau/Isar, den 30.11.2006

Weichselgartner
General-Manager

Gottelt
Product-Management

Art.-Nr.: 34.330.90 I.-Nr.: 01036
Subject to change without notice

Archivierung: 3433090-04-4175500

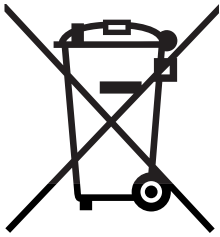

☉ Nur für EU-Länder

Werfen Sie Elektrowerkzeuge nicht in den Hausmüll!

Gemäß europäischer Richtlinie 2002/96/EG über Elektro- und Elektronik-Altgeräte und Umsetzung in nationales Recht müssen verbrauchte Elektrowerkzeuge getrennt gesammelt werden und einer umweltgerechten Wiederverwertung zugeführt werden.

Recycling-Alternative zur Rücksendeaufforderung:

Der Eigentümer des Elektrogerätes ist alternativ anstelle Rücksendung zur Mitwirkung bei der sachgerechten Verwertung im Falle der Eigentumsaufgabe verpflichtet. Das Altgerät kann hierfür auch einer Rücknahmestelle überlassen werden, die eine Beseitigung im Sinne der nationalen Kreislaufwirtschafts- und Abfallgesetzes durchführt. Nicht betroffen sind den Altgeräten beigelegte Zubehörteile und Hilfsmittel ohne Elektrobestandteile.

☉ Pouze pro členské země EU

Nedávejte elektrické nářadí do domácího odpadu.

Podle Evropské směrnice 2002/96/EG o starých elektrických a elektronických přístrojích (WEEE) a podle národního práva musí být použité elektrické nářadí odděleně skladováno a odevzdáno k ekologické recyklaci.

Alternativa recyklace k zaslání zpět:

Vlastník elektrického přístroje je alternativně namísto zaslání zpět povinen ke spolupráci při odborné recyklaci v případě, že se rozhodne přístroj zlikvidovat. Starý přístroj může být v tomto případě také odevzdán do sběrný, která provede likvidaci ve smyslu národního zákona o hospodářském koloběhu a zákona o odpadech. Toto neplatí pro ke starým přístrojům přiložené části příslušenství a pomocné prostředky bez elektrických součástí.

☉ Samo za dežele članice EU:

Ne mečite električnega orodja med hišne odpadke.

V skladu z evropsko smernico 2002/96/EG o starih električnih in elektronskih aparatih in uporabo državnih zakonov je potrebno električna orodja zbirati ločeno in odstranjevati v namen reciklaže v skladu s predpisi o varovanju okolja.

Reciklažna alternativa za poziv za vračanje:

Lastnik električnega aparata je namesto vračanja aparata dolžan sodelovati pri pravilnem recikliranju v primeru odpovedi lastništvu aparata. Stari aparat se lahko v ta namen preda tudi na prevzemnem mestu, katero izvaja odstranjevanje v smislu državnega zakona o ravnanju z odpadki. To se ne nanaša na stare aparate priloženih delov pribora in pripomočkov brez električnih sestavnih delov.

Ⓢ Len pre krajiny EÚ

Neodstraňujte elektrické prístroje ako domový odpad.

Podľa Európskej smernice 2002/96/ES o odpade z elektrických a elektronických zariadení (OEEZ) a v súlade s národnými právnymi predpismi sa musia použité elektronické prístroje odovzdať do triedeného zberu a musí sa zabezpečiť špecifické spracovanie a recyklácia.

Recyklačná alternatíva k výzve na spätný odber výrobu:

Vlastník elektrického prístroja je alternatívne namiesto spätnej zásielky povinný spolupracovať pri riadnej recyklácii prístroja voj môže byť za týmto účelom taktiež prenechaný zbernému miestu, ktoré vykoná odstránenie v zmysle národného zákona o recyklácii a ckých komponentov.

Ⓢ Samo za zemlje Europske zajednice

Elektroalate ne bacajte u kućno smeće.

U skladu s europskom odredbom 2002/96/EG o starim električnim i elektroničkim uređajima i njezinom primjenom u okviru državnog prava, istrošeni elektroalati moraju se odvojeno sakupiti i zbrinuti na ekološki način u svrhu recikliranja.

Alternativa s recikliranjem u odnosu na zahtjev za povrat uređaja:

Vlasnik elektrouređaja alternativno je obvezan da umjesto povrata robe u slučaju odricanja vlasništva sudjeluje u stručnom zbrinjavanju elektrouređaja. Stari uređaj može se u tu svrhu prepustiti i stanici za preuzimanje rabljenih uređaja koja će provesti uklanjanje u smislu državnog zakona o recikliranju i otpadu. Zakonom nisu obuhvaćeni dijelovi pribora ugrađeni u stare uređaje i pomoćni materijali bez električnih elemenata.

Ⓓ

Der Nachdruck oder sonstige Vervielfältigung von Dokumentation und Begleitpapieren der Produkte, auch auszugsweise ist nur mit ausdrücklicher Zustimmung der ISC GmbH zulässig.

ⒸZ

Dotisk nebo jiné rozmnožování dokumentace a průvodních dokumentů výrobků, také pouze výňatků, je přípustné výhradně se souhlasem firmy ISC GmbH.

ⒸS

Ponatis ali druge vrste razmnoževanje dokumentacije in spremljajočih dokumentov proizvodov proizvajalca, tudi v izvlečkih, je dovoljeno samo z izrecnim soglasjem firme ISC GmbH.

ⒸK

Kopírovanie alebo iné rozmnožovanie dokumentácie a sprievodných podkladov produktov, a to aj čiastočné, je prípustné len s výslovným povolením spoločnosti ISC GmbH.

ⒸB ⒸH

Naknadno tiskanje ili slična umnožavanja dokumentacije i pratećih papira ovih proizvoda, čak i djelomično kopiranje, moguće je samo uz izričito dopuštenje tvrtke ISC GmbH.

- Ⓓ Technische Änderungen vorbehalten
- ⒸZ Technické změny vyhrazeny
- ⒸS Tehnične spremembe pridržane.
- ⒸK Technické změny vyhradené
- ⒸB ⒸH Zadržavamo pravo na tehnične izmjene.

ZÁRUČNÍ LIST

Vážená zákaznice, vážený zákazníku,

naše výrobky podléhají přísné kontrole kvality. Pokud i přesto tento přístroj bezvadně nefunguje, velice toho litujeme a prosíme Vás, abyste se obrátili na náš zákaznický servis, jehož adresa je uvedena na tomto záručním listu. Rádi Vám budeme k dispozici také telefonicky na níže uvedeném servisním čísle. Pro uplatňování nároků na záruku platí následující:

1. Tyto záruční podmínky upravují dodatečný záruční servis. Vašich zákonných nároků na záruku se tato záruka netýká. Náš záruční servis je pro Vás bezplatný.
2. Záruční servis se vztahuje výhradně na nedostatky, které lze odvodit z vad materiálu nebo výrobních vad a je také omezen pouze na odstranění těchto nedostatků, resp. výměnu přístroje. Dbejte prosím na to, že naše přístroje nebyly podle svého účelu určeny konstruovány pro živnostenské, řemeslnické nebo průmyslové použití. Záruční smlouva tak není realizována, pokud byl přístroj používán v živnostenských, řemeslných nebo průmyslových podnicích a při srovnatelných činnostech. Z naší záruky je dále vyloučeno poskytnutí náhrady za dopravní škody, škody způsobené nedodržením montážního návodu nebo z důvodů neodborné instalace, nedodržení návodu k použití (jako např. připojení na chybné síťové napětí nebo druh proudu), nedovoleného nebo neodborného používání (jako např. přetížení přístroje nebo použití neschválených vložných nástrojů nebo příslušenství), nedodržení pokynů pro údržbu a bezpečnostních pokynů, vniknutí cizích těles do přístroje (jako např. písek, kameny nebo prach), použití násilí nebo poškození v důsledku cizích vlivů (jako např. škody způsobené pádem), jakož také běžného opotřebení způsobeného používáním.

Nárok na záruku zaniká, pokud bylo do přístroje již zasahováno.

3. Záruční doba činí 2 roky a začíná datem koupě přístroje. Nároky na záruku před vypršením záruční doby je třeba uplatňovat během dvou týdnů od zjištění defektu. Uplatňování nároků na záruku po vypršení záruční doby je vyloučeno. Oprava nebo výměna přístroje nevede k prodloužení záruční doby, ani k zahájení nové záruční doby za provedený výkon pro přístroj nebo pro případné zamontované náhradní díly. Toto platí také v případě servisu v místě Vašeho bydliště.
4. Při uplatňování Vašeho nároku na záruku zašlete prosím přístroj bez poštovního na níže uvedenou adresu. Přiložte originál prodejního dokladu nebo jiného datovaného potvrzení o koupi. Pokladní lístek si proto dobře uložte jako důkaz! Popište nám prosím pokud možno přesně důvod reklamace. Je-li defekt přístroje v našem záručním servisu obsažen, obdržíte obratem opravený nebo nový přístroj.

Samozřejmě rádi za úhradu nákladů odstraníme defekty na přístroji, které nespádají nebo již nespádají do rozsahu záruky. K tomu nám přístroj prosím zašlete na naši servisní adresu.

GARANCIJSKI LIST

Spoštovana stranka!

Naši proizvodi podležejo strogi kontroli kakovosti. Če ta naprava kljub temu ne bi delovala brezhibno, to zelo obžalujemo in Vas prosimo, da se obrnete na našo servisno službo na naslov, ki je naveden spodaj na tem garancijskem listu. Z veseljem smo Vam na voljo tudi telefonsko na navedeno servisno klicno številko. Za uveljavljanje garancijskih zahtevkov velja sledeče:

1. Le-ti garancijski pogoji urejajo dodatne garancijske storitve. Vaši zakonski garancijski zahtevki ostanejo s to garancijo nespremenjeni. Naše garancijske storitve so za Vas brezplačne.
2. Garancijske storitve obsegajo izključno samo pomanjkljivosti zaradi napak v materialih in izdelavi in so omejene na odpravo takšnih pomanjkljivosti oziroma na zamenjavo naprave. Prosimo, da upoštevate, da naše naprave niso konstruirane za uporabo v obrtništvu ali industriji. Garancijska pogodba zato ne pride v poštev, če se naprava uporablja v obrtništvu ali v industrijskih obratih ali v podobnih dejavnostih. Poleg tega ne obsega naša garancija nadomestil za transportne poškodbe, škodo zaradi neupoštevanja navodil za montažo ali zaradi nestrokovne inštalacije, neupoštevanja navodil za uporabo (kot n. pr. priklop na napačno omrežno napetost ali vrsto toka), pretirana ali nepravilna uporaba (wkot n.pr. preobremenitev naprave ali uporaba nedovoljenih orodij ali pribora), neupoštevanje predpisov za vzdrževanje in varnostnih predpisov, vstop tujih predmetov v napravo (kot n.pr. pesek, kamenje ali prah), uporaba sile ali tuji vplivi (kot n.pr. poškodbe zaradi padca naprave) ter običajna obraba naprave zaradi uporabe.

Veljavnost garancijskih zahtevkov ugasne, če so bili na npravi že izvajani posegi.

3. Garancijska doba znaša 2 leti in začne teči z dnevom nakupa naprave. Garancijske zahtevke morate uveljavljati pred potekom garancijske dobe v svih tednih potem ko ste ugotovili napako. Uveljavljanje garancijskih zahtevkov po poteku garancijske dobe je izključeno. Popravilo ali zamenjava naprave ne privede do podaljšanja garancijske dobe, niti se ne postavi nova garancijska doba zaradi takšnih storitev ali zaradi eventualno vgrajenih nadomestnih delov. To velja tudi za servisne storitve na licu mesta.
4. Za uveljavljanje Vašega garancijskega zahtevka nam pošljite pokvarjeno napravo brez poštnine na spodaj navedeni naslov. Priložite original računa ob nakupu ali drugo potrdilo kot dokazilo o nakupu z datumom nakupa. Zato prosimo, da dobro shranite račun kot dokazilo o nakupu! Prosimo, da nam po možnosti natančno opišete vzroke reklamacije. Če napaka izpolnjuje naše garancijske pogoje, boste nemudoma dobili nazaj popravljeno ali novo napravo.

Seveda bomo proti plačilu stroškov odpravili tudi napake na napravi, katere ne spadajo v obseg garancije ali jih garancija več ne zajema. V takšnem primeru prosimo, da pošljete napravo na naslov naše servisne službe.

SK ZÁRUČNÝ LIST

Vážená zákazníčka, vážený zákazník,

naše výrobky podliehajú prísnej kontrole kvality. V prípade, že nebude prístroj napriek tomu bezchybne fungovať, je nám to veľmi ľúto a prosíme Vás, aby ste sa obrátili na našu servisnú službu na adrese uvedenej na tomto záručnom liste. Radi Vám budeme k dispozícii taktiež telefonicky na uvedenom servisnom telefónnom čísle. Pri uplatňovaní nárokov na záručné plnenie platia nasledujúce podmienky:

1. Tieto záručné podmienky upravujú dodatočné záručné plnenie. Vaše zákonné nároky na záruku nie sú touto zárukou dotknuté. Naše záručné plnenie je pre Vás zadarmo.
2. Záručné plnenie sa vzťahuje výlučne len na nedostatky, ktoré sú spôsobené chybami materiálu alebo výrobnými chybami, a je obmedzené na odstránenie týchto nedostatkov resp. výmenu prístroja. Prosím, dbajte na to, že naše prístroje neboli svojim určením konštruované na profesionálne, remeselnícke ani priemyselné použitie. Táto záručná zmluva sa preto neuzatvára, ak sa prístroj bude používať v profesionálnych, remeselníckych alebo priemyselných prevádzkach ako aj na činnosti rovnocenné s takýmto použitím. Z našej záruky sú okrem toho vylúčené náhradné plnenie za škody pri transporte, škody spôsobené nedodržaním návodu na montáž alebo na základe neodbornej inštalácie, nedodržaním návodu na použitie (ako napr. pripojením na nesprávne sieťové napätie alebo druh prúdu), zneužívaním alebo nesprávnym používaním (ako napr. preťaženie prístroja alebo použitie neprípustných pracovných nástrojov alebo príslušenstva), nedodržaním pokynov pre údržbu a bezpečnostných pokynov, vniknutím cudzích telies do prístroja (ako napr. piesok, kamene alebo prach), použitím násilia alebo cudzieho pôsobenia (napr. škody spôsobené pádom), a taktiež je vylúčené bežné opotrebenie primerané použitiu.

Nárok na záruku zaniká, ak už boli na prístroji svojvoľne uskutočnené zásahy.
3. Doba záruky je 2 roky a začína sa dátumom nákupu prístroja. Nároky na záruku sa musia uplatniť pred koncom uplynutia záručnej doby do dvoch týždňov od zistenia nedostatku. Uplatnenie nárokov na záruku po uplynutí záručnej doby je vylúčené. Oprava alebo výmena prístroja nevedie k predĺženiu záručnej doby ani nedochádza na základe tohto plnenia ku vzniku novej záručnej doby pre prístroj ani pre akékoľvek inštalované náhradné diely. To platí taktiež pri nasadení miestneho servisu.
4. Pre uplatnenie nároku na záruku nám prosím zašlite defektný prístroj oslobodený od poštovného na dole uvedenú adresu. Priložte predajný doklad v origináli alebo iný doklad o zakúpení s dátumom. Prosím, starostlivo si preto uschovajte pokladničný blok ako doklad o zakúpení! Prosím, popíšte nám čo najpresnejšie dôvod reklamácie. Ak spadá defekt prístroja pod naše záručné plnenie, dostanete obratom naspäť opravený alebo nový prístroj.

Samozrejme Vám radi opravíme závady na prístroji na vaše náklady, ak tieto závady nespádajú alebo už nespádajú do rozsahu záruky. Prosím, pošlite nám v takom prípade prístroj na našu servisnú adresu.



JAMSTVENI LIST

Poštovani kupče,

naši proizvodi podliježu strogoj kontroli kvalitete. Žao nam je ako bi ipak došlo do toga da uređaj ne funkcionira besprijekorno i zamolili bismo Vas da se u tom slučaju obratite na adresu naše servisne službe navedenu ispod ovog jamstva. Također smo Vam na raspolaganju na dolje navedenom telefonskom broju servisne službe. Za traženje jamstvenog zahtjeva vrijedi sljedeće:

1. Ovi jamstveni uvjeti reguliraju dodatne jamstvene usluge. Ovo jamstvo ne zadire u Vaše zakonsko pravo zahtjeva za ostvarenje jamstvenih usluga. Realizacija jamstvenih usluga je besplatna.
2. Jamstvena usluga obuhvaća isključivo nedostatke nastale zbog greške na materijalu ili tijekom proizvodnje i ograničen je na uklanjanje tih nedostataka odnosno zamjenu uređaja. Molimo da obratite pažnju na to da naši uređaji nisu konstruirani za korištenje u komercijalne svrhe niti u obrtu i industriji. Prema tome, ugovor o jamstvu ne može se ostvariti ako se uređaj koristi u obrtničkim ili industrijskim pogonima kao i u sličnim djelatnostima. Nadalje su iz jamstva isključene usluge zamjene proizvoda u slučaju transportnih oštećenja, šteta zbog nepridržavanja uputa za montažu ili zbog nestručne instalacije, nepridržavanja uputa za uporabu (kao npr. zbog priključka na pogrešni mrežni napon ili vrstu struje), zbog zlorababa ili nestručnih primjena (kao npr. preopterećenje uređaja ili korištenje nedopuštenih alata ili pribora), u slučaju nepridržavanja uputa za održavanje i sigurnosnih odredbi, zbog prodiranja stranih tijela u uređaj (npr. pijeska, kamenja ili prašine), nasilne primjene ili vanjskih utjecaja (kao npr. oštećenja zbog pada) kao i zbog uobičajenog trošenja tijekom korištenja.

Zahtjev za jamstvo prestaje biti valjan ako su na uređaju već izvršeni neki zahvati.

3. Jamstveni rok iznosi 2 godine a započinje s datumom kupnje uređaja. Jamstveni zahtjevi ostvaruju se prije isteka jamstvenog roka unutar dvije godine nakon što ste uočili kvar. Ostvarenje jamstvenog zahtjeva nakon isteka jamstvenog roka je isključeno. Popravkom ili zamjenom uređaja ne produljuje se jamstveni rok niti se tom uslugom ostvaruju novi jamstveni rok za uređaj ili ostale ugrađene rezervne dijelove. To također vrijedi i kod korištenja servisa na licu mjesta.
4. Da biste ostvarili svoj jamstveni zahtjev, molimo Vas da nam pošaljete neispravan uređaj bez plaćanja poštarine na dolje navedenu adresu. Priložite originalni računa za kupnju uređaja ili neki drugi dokaz o kupnji s datumom. Molimo Vas da zbog tog razloga dobro sačuvate račun kao dokaz! Što točnije opišite razlog reklamacije. Ako naša jamstvena usluga obuhvaća kvar nastao na Vašem uređaju, odmah ćemo Vam vratiti popravljene ili novi uređaj.

Razumljivo je da ćemo za naknadu troškova ukloniti i kvarove koje jamstvena usluga ne obuhvaća. U tom slučaju pošaljite uređaj na adresu našeg servisa.

D GARANTIEURKUNDE

Sehr geehrte Kundin, sehr geehrter Kunde,

unsere Produkte unterliegen einer strengen Qualitätskontrolle. Sollte dieses Gerät dennoch einmal nicht einwandfrei funktionieren, bedauern wir dies sehr und bitten Sie, sich an unseren Servicedienst unter der auf dieser Garantiekarte angegebenen Adresse zu wenden. Gern stehen wir Ihnen auch telefonisch über die unten angegebene Servicrufnummer zur Verfügung. Für die Geltendmachung von Garantieansprüchen gilt Folgendes:

1. Diese Garantiebedingungen regeln zusätzliche Garantieleistungen. Ihre gesetzlichen Gewährleistungsansprüche werden von dieser Garantie nicht berührt. Unsere Garantieleistung ist für Sie kostenlos.
2. Die Garantieleistung erstreckt sich ausschließlich auf Mängel, die auf Material- oder Herstellungsfehler zurückzuführen sind und ist auf die Behebung dieser Mängel bzw. den Austausch des Gerätes beschränkt. Bitte beachten Sie, dass unsere Geräte bestimmungsgemäß nicht für den gewerblichen, handwerklichen oder industriellen Einsatz konstruiert wurden. Ein Garantievertrag kommt daher nicht zustande, wenn das Gerät in Gewerbe-, Handwerks- oder Industriebetrieben sowie bei gleichzusetzenden Tätigkeiten eingesetzt wird.
Von unserer Garantie sind ferner Ersatzleistungen für Transportschäden, Schäden durch Nichtbeachtung der Montageanleitung oder aufgrund nicht fachgerechter Installation, Nichtbeachtung der Gebrauchsanleitung (wie durch z.B. Anschluss an eine falsche Netzspannung oder Stromart), missbräuchliche oder unsachgemäße Anwendungen (wie z.B. Überlastung des Gerätes oder Verwendung von nicht zugelassenen Einsatzwerkzeugen oder Zubehör), Nichtbeachtung der Wartungs- und Sicherheitsbestimmungen, Eindringen von Fremdkörpern in das Gerät (wie z.B. Sand, Steine oder Staub), Gewaltawendung oder Fremdeinwirkungen (wie z. B. Schäden durch Herunterfallen) sowie durch verwendungsgemäßen, üblichen Verschleiß ausgeschlossen.

Der Garantieanspruch erlischt, wenn an dem Gerät bereits Eingriffe vorgenommen wurden.

3. Die Garantiezeit beträgt 2 Jahre und beginnt mit dem Kaufdatum des Gerätes. Garantieansprüche sind vor Ablauf der Garantiezeit innerhalb von zwei Wochen, nachdem Sie den Defekt erkannt haben, geltend zu machen. Die Geltendmachung von Garantieansprüchen nach Ablauf der Garantiezeit ist ausgeschlossen. Die Reparatur oder der Austausch des Gerätes führt weder zu einer Verlängerung der Garantiezeit noch wird eine neue Garantiezeit durch diese Leistung für das Gerät oder für etwaige eingebaute Ersatzteile in Gang gesetzt. Dies gilt auch bei Einsatz eines Vor-Ort-Services.
4. Für die Geltendmachung Ihres Garantieanspruches übersenden Sie bitte das defekte Gerät portofrei an die unten angegebene Adresse. Fügen Sie den Verkaufsbeleg im Original oder einen sonstigen datierten Kaufnachweis bei. Bitte bewahren Sie deshalb den Kassenbon als Nachweis gut auf! Beschreiben Sie uns bitte den Reklamationsgrund möglichst genau. Ist der Defekt des Gerätes von unserer Garantieleistung erfasst, erhalten Sie umgehend ein repariertes oder neues Gerät zurück.

Selbstverständlich beheben wir gegen Erstattung der Kosten auch gerne Defekte am Gerät, die vom Garantieumfang nicht oder nicht mehr erfasst sind. Dazu senden Sie das Gerät bitte an unsere Serviceadresse.

iSC GmbH • Eschenstrasse. 6 • 94405 Landau/Isar (Deutschland)

Telefon: +49 [0] 180 5 120 509 • Telefax +49 [0] 180 5 835 830 (Anruflkosten: 0,14 Euro/Minute, Festnetz der T-Com)

E-Mail: info@isc-gmbh.info • Internet: www.isc-gmbh.info

1 Service Hotline: 01805 120 509

(0,14 €/min, Festnetz T-Com)

- Mo-Fr. 8:00-20:00 Uhr

Name:

2

Projektnummer RT:

Straße / Nr.:

Telefon:

PLZ

Ort

Mobil:

3 Welcher Fehler ist aufgetreten (genaue Angabe):

Art.-Nr.:

I.-Nr.:

**Sehr geehrte Kundin, sehr geehrter Kunde,
bitte beschreiben Sie uns die von Ihnen festgestellte Fehlfunktion Ihres Gerätes als Grund Ihrer Beanstandung möglichst genau. Dadurch können wir für Sie Ihre Reklamation schneller bearbeiten und Ihnen schneller helfen. Eine zu ungenaue Beschreibung mit Begriffen wie „Gerät funktioniert nicht“ oder „Gerät defekt“ verzögert hingegen die Bearbeitung erheblich.**

4 Garantie:

JA

NEIN

Kaufbeleg-Nr. / Datum:

1 Service Hotline kontaktieren - es wird Ihnen eine Projektnummer zugeteilt | 2 Bitte Ihre Anschrift eintragen | 3 Fehlerbeschreibung und bitte Art.-Nr. und I.-Nr. angeben | 4 Garantiefall JA/NEIN bitte ankreuzen sowie Kaufbeleg-Nr. und Datum bitte angeben und eine Kopie des Kaufbeleges bitte belegen