

- Ⓓ **Bedienungsanleitung**
Tauchdruckpumpe mit Schwimmschalter
- ⒼⒷ **Operating Instructions**
Submersible pressure pump with floating switch
- Ⓕ **Mode d'emploi**
Pompe refoulante submersible avec
interrupteur à flotteur
- ⒶⒻ **Gebbruksaanwijzing**
Dompeldruk pomp met vlotter-schakelaar
- Ⓔ **Manual de instrucciones para**
Bomba de presión, sumergible
con interruptor flotador
- ⒫ **Manual de operação**
Bomba de pressão submersível
- Ⓐ **Bruksanvisning**
Dränkbar tryckpump med flottörbrytare
- ⒻⒼ **Käyttöohje**
Uimurikytkimellä varustettu
uoppopumppu
- Ⓐ **Bruksanvisning**
Dykketrykkpumpe med flotasjonsbryter
- ⒼⒶ **Οδηγία χρήσης**
Ύποβρύχια καταθλιπτική αντλία με πλωτό
διακόπτη
- Ⓐ **Istruzioni per l'uso**
Pompa premente sommersa
- ⒻⒶ **Betjeningsvejledning**
Dyktrykpumpe med svømmeafbryder



Art.-Nr.: 41.709.30

Einhell[®]

ROYAL

TDM **1000-S**

D**Vor Inbetriebnahme beachten!**

- Der elektrische Anschluß erfolgt an einer Schutzkontaktsteckdose, mit einer Netzspannung von 230 V ~ 50 Hz. Sicherung mindestens 6 Ampere.

Vorsicht! ⚠

An Schwimmbecken und Gartenteichen und in deren Schutzbereich ist die Benützung der Pumpe nur mit Fehlerstrom-Schutzschalter mit einem auslösenden Nennstrom bis 30 mA (nach VDE 0100 Teil 702 und 738) zulässig.

Befinden sich Personen im Schwimmbecken oder im Gartenteich, so darf die Pumpe nicht betrieben werden.

Fragen Sie Ihren Elektrofachmann!

Achtung!

(Für Ihre Sicherheit)

Bevor Sie Ihre neue Tauchmotorpumpe in Betrieb nehmen, lassen Sie fachmännisch prüfen, ob die

- Erdung
- Nullung
- **Fehlerstromschutzschaltung den Sicherheitsvorschriften der Energie-Versorgungsunternehmen entsprechen und einwandfrei funktionieren.**
- Die elektrischen Steckverbindungen sind vor Nässe zu schützen.
- Bei Überschwemmungsgefahr die Steckverbindungen im überflutungssicheren Bereich anbringen.
- Die Förderung von aggressiven Flüssigkeiten, sowie die Förderung von abrasiven (schmiergelwirkenden) Stoffen ist auf jeden Fall zu vermeiden.
- Die Tauchmotorpumpe ist vor Frost zu schützen.
- Die Pumpe ist vor Trockenlauf zu schützen.
- Der Zugriff von Kindern ist durch geeignete Maßnahmen zu verhindern.

Beständigkeit

Die von Ihnen erworbene Tauchmotorpumpe ist für die Förderung von Wasser mit einer maximalen Temperatur von 35° C bestimmt. Diese Pumpe darf nicht für andere Flüssigkeiten, insbesondere nicht für Motorenkraftstoffe, Reinigungsmittel und sonstige chemische Produkte verwendet werden!

Die Installation

Die Installation der Tauchmotorpumpe erfolgt entweder:

- Stationär mit fester Rohrleitung oder
- Stationär mit flexibler Schlauchleitung

Zu beachten!

Bei der Installation ist zu beachten, daß die Pumpe niemals freihängend an die Druckleitung oder am Stromkabel montiert werden darf. Die Tauchmotorpumpe muß an dem dafür vorgesehenen Tragegriff aufgehängt werden bzw. auf dem Schachtboden aufliegen. Um eine einwandfreie Funktion der Pumpe zu gewährleisten, muß der Schachtboden immer frei von Schlamm oder sonstigen Verunreinigungen sein.

Bei zu geringem Wasserspiegel kann der im Schacht befindliche Schlamm schnell eintrocknen und die Pumpe am Anlaufen hindern. Deshalb ist es notwendig, die Tauchmotorpumpe regelmäßig zu prüfen (Anlaufversuche durchführen).

Der Schwimmerschalter ist so eingestellt, daß eine sofortige Inbetriebnahme möglich ist.

Hinweis!

Der Pumpenschacht sollte mindestens die Abmessungen von 40 x 40 x 50 cm haben, damit sich der Schwimmerschalter frei bewegen kann.

Der Netzanschluß

Die von Ihnen erworbene Tauchmotorpumpe ist bereits mit einem Schutzkontaktstecker versehen. Die Pumpe ist bestimmt für den Anschluß an eine Schutzkontaktsteckdose mit 230 V ~ 50 Hz. Vergewissern Sie sich, daß die Steckdose ausreichend abgesichert ist (mind. 6 A), und einwandfrei in Ordnung ist. Führen Sie den Pumpenstecker in die Steckdose ein und die Pumpe ist somit betriebsbereit.

Hinweis!

Sollte die Netzleitung oder der Stecker aufgrund äußerer Einwirkungen beschädigt werden, so darf das Kabel nicht repariert werden! Das Kabel muß gegen ein neues ausgetauscht werden.

Achtung!

Diese Arbeit ist nur von einem Fachmann des Elektrohandwerks oder vom Einhell-Kundendienst ISC GmbH durchzuführen.

Einsatzbereiche

Diese Pumpe wird vorzüglich als Kellerpumpe verwendet. Eingebaut in einen Schacht gibt diese Pumpe Sicherheit vor Überschwemmungen. Sie finden aber auch überall dort Anwendung, wo Wasser umgefördert werden muß, z.B. im Haushalt, in der Landwirtschaft, im Gartenbau, im Sanitärgewerbe und vielen Anwendungen mehr.

Die Inbetriebnahme

Nachdem Sie diese Installations- und Betriebsanweisung genau gelesen haben, können Sie unter Beachtung folgender Punkte Ihre neue Pumpe in Betrieb nehmen:

- Prüfen Sie, daß die Pumpe auf dem Schachtboden liegt.
- Prüfen Sie, daß die Druckleitung ordnungsgemäß angebracht wurde.
- Vergewissern Sie sich, daß der elektrische Anschluß 230 V ~ 50 Hz beträgt.
- Überprüfen Sie den ordnungsgemäßen Zustand der elektrischen Steckdose.
- Vergewissern Sie sich, daß niemals Feuchtigkeit oder Wasser an den Netzanschluß kommt.
- Vermeiden Sie, daß die Pumpe trocken läuft.

Wartungshinweise!

Die Tauchmotorpumpe ist ein wartungsfreies und bewährtes Qualitätserzeugnis, das strengen Endkontrollen unterworfen wird. Für eine lange Lebensdauer und ununterbrochenen Betrieb empfehlen wir jedoch eine regelmäßige Kontrolle und Pflege.

Achtung! Wichtig!

- Vor jeder Wartungsarbeit den Netzstecker ziehen.
- Bei transportabler Verwendung sollte die Pumpe nach jedem Gebrauch mit klarem Wasser gereinigt werden.
- Bei stationärer Installation empfiehlt sich alle 3 Monate die Funktion des Schwimmschalters zu überprüfen.
- Fusseln und faserige Partikel, die sich im Pumpengehäuse eventuell festgesetzt haben, mit einem Wasserstrahl entfernen.
- Alle 3 Monate Schachtboden von Schlamm befreien und auch die Schachtwände reinigen.
- Den Schwimmschalter von Ablagerungen mit klarem Wasser reinigen.

Reinigung des Schaufelrades

Bei zu starker Ablagerung im Pumpengehäuse muß der untere Teil der Pumpe wie folgt zerlegt werden:

1. Entfernen Sie bitte die Schrauben an der Unterseite des Ansaugkorbes

2. Lösen Sie den Ansaugkorb vom Pumpengehäuse.
3. Das Schaufelrad mit klarem Wasser reinigen.

Achtung! Die Pumpe nicht auf dem Schaufelrad abstellen oder abstützen!

4. Der Zusammenbau erfolgt in umgekehrter Reihenfolge.

Einstellung des Ein /Aus - Schaltpunktes

Der EIN - bzw. AUS - Schaltpunkt des Schwimmschalters kann durch Verändern des Schwimmschalters in der Schwimmschalterraasterung eingestellt werden.

Bitte prüfen Sie vor Inbetriebnahme folgende Punkte:

- Der Schwimmschalter muß so angebracht sein, daß die Schaltpunkthöhe:EIN und die Schaltpunkthöhe:AUS leicht und mit wenig Kraftaufwand erreicht werden kann. Prüfen Sie dies, indem Sie die Pumpe in ein Gefäß, gefüllt mit Wasser; stellen und den Schwimmschalter mit der Hand vorsichtig hochheben und anschließend wieder senken. Dabei können Sie sehen ob die Pumpe sich ein bzw. ausschaltet.

- Achten Sie auch darauf , daß der Abstand zwischen den Schwimmschaltekopf und der Schwimmschalterraasterung nicht zu gering ist. Bei zu geringen Abstand wird die einwandfreie Funktion nicht gewährleistet.
- Achten Sie bei der Einstellung des Schwimmschalters darauf, daß der Schwimmschalter nicht vor dem Ausschalten der Pumpe den Boden berührt. Achtung! Gefahr des Trockenlaufes.

Störungen – Ursachen – Abhilfe

Störungen	Ursachen	Abhilfe
Pumpe läuft nicht an	<ul style="list-style-type: none"> – Netzspannung fehlt – Schwimmschalter schaltet nicht 	<ul style="list-style-type: none"> – Netzspannung überprüfen – Schwimmschalter in höhere Stellung bringen
Pumpe fördert nicht	<ul style="list-style-type: none"> – Einlaufsieb verstopft – Druckschlauch geknickt 	<ul style="list-style-type: none"> – Einlaufsieb mit Wasserstrahl reinigen – Knickstelle beheben
Pumpe schaltet nicht aus	<ul style="list-style-type: none"> – Schwimmschalter kann nicht absinken 	<ul style="list-style-type: none"> – Pumpe auf dem Schachtboden richtig auflegen
Fördermenge ungenügend	<ul style="list-style-type: none"> – Einlaufsieb verstopft – Pumpenleistung verringert, durch stark verschmutzte und schmiergelnde Wasserbeimengungen 	<ul style="list-style-type: none"> – Einlaufsieb reinigen – Pumpe reinigen und Verschlußteile ersetzen
Pumpe schaltet nach kurzer Laufzeit ab	<ul style="list-style-type: none"> – Motorschutz schaltet die Pumpe wegen zu starker Wasserverschmutzung ab – Wassertemperatur zu hoch, Motorschutz schaltet ab 	<ul style="list-style-type: none"> – Netzstecker ziehen und Pumpe sowie Schacht reinigen. – Auf maximale Wasser-Temperatur von 35° C achten!

D**Garantiehinweise:**

Nicht unter die Garantie fallen:

- Zerstörung der Gleitringdichtung durch Trockenlauf oder Fremdkörperbeimengungen im Wasser
- Verstopfung des Laufrades durch Fremdkörper
- Transportschaden
- Schäden, verursacht durch Fremdeingriffe

Ersatzteilbestellung

Bei eventuellen Ersatzteilbedarf sollten folgende Angaben gemacht werden:

1. Typ des Gerätes
2. Artikelnummer des Gerätes
3. Identnummer des Gerätes
4. Ersatzteilnummer des Gerätes

Technische Daten

ROYAL	TDM 1000-S
Netzanschluß	230V ~ 50Hz
Aufnahmeleistung	1000 Watt
Fördermenge max.	6600 l/h
Förderhöhe max.	32 m
Eintauchtiefe max.	10 m
Wassertemperatur max.	35°C
Schlauchanschluß	5/4" AG
Fremdkörper max.:	Für Klarwasser und leicht getrübbtes Wasser
Schaltpunkthöhe: EIN	ca. 50 cm
Schaltpunkthöhe: AUS	ca. 10 cm
Art.-Nr.:	41.709.30

Leistungsdaten

Förderhöhe	Fördermenge
5 m	max.: 6.000 l/h
10 m	max.: 5.100 l/h
15 m	max.: 4.200 l/h
20 m	max.: 3.600 l/h
25 m	max.: 2.400 l/h
30 m	max.: 900 l/h

Before start-up, note the following!

- The pump can be connected to any shock-proof plug which has been installed according to regulations. The plug must have a supply voltage of 230 V ~ 50 Hz. Fuse min. 6 Amp.

Caution! ⚠

When the pump is to be used near swimming pools or garden ponds and in their area of protection, it must be equipped with a ground-fault circuit interruptor with a nominal trip current of max. 30 mA (according to VDE 0100, part 702 and 738).

The pump must not be operated while people are in the swimming pool or in the garden pond! Please contact your electrician!

Attention!

(Important for your own security) Before starting to run your new submersible pump, please have the following items checked by an expert:

- Ground connection
- Zero conductor
- **Fault current breaker switch must correspond to the safety regulations of the power plants and they must work faultlessly.**
- The electrical connections must be protected from moisture.
- If there is danger of looding, the electrical connections must be taken to higher ground.
- Circulation of aggressiv fluids, as well as the circulation of abrasive materials must be avoided at all costs.
- The submersible motor-driven pump must be protected from frost.
- The pump must be protected from running dry. Access on the part of children should also be prevented with appropriate measures.

Consistency

Your submersible pump is designated for the circulation of water with a maximum temperature of 35° C. This pump may not be used for other fluids, especially motor fuels, cleaning fluids, and other chemical products!

Installation

The submersible motor pumps is installed as follows:

- In a stationary position with fixed pipeline or
- in a stationary position with a flexible hose pipe.

Please note!

You should never install the pump by suspending it unsupported from its delivery pipe or power cable. The submersible motor pump must be suspended from the specially provided handle or be placed on the bottom of the shaft. To guarantee that the pump works properly, the bottom of the shaft must be kept free of sludge and dirt of all kinds.

If the level of water sinks too far, any sludge in the shaft will dry out quickly and stop the pump from starting up. It is necessary, therefore, to check the submersible motor pump regularly (by carrying out start-up tests).

The floater is adjusted in a way that the pump can immediately be started

Note!

The pump shaft should have minimum dimensions of 40 x 40 x 50 cm, so that the floating switch can move freely.

Mains supply

Your new submersible pump is equipped with a shock-proof plug according to regulations. The pump is designed to be connect-ed to a 220/230 V ~ 50 Hz safety socket. Make sure that the socket is sufficiently secured (min. 6 Amp.) and is in excellent condition. Introduce the plug into the socket and the pump is ready to go.

Important Note!

If the mains cable or plug suffers any damage from external action, repairs to the cable are prohibited.

Important!

This work may only be performed by a qualified electrician or your ISC GmbH Customer Service.

Areas of use

This pump is used primarily as cellar pump. When installed in a shaft, this pump provides protection from flooding.

They are also used wherever water has to be moved from one place to another, e.g. in the home, agriculture, horticulture, plumbing and many other applications.

Setting to work

After having read these instructions carefully, you can set your pump to work, reconsidering the following items:

- Check if the pump rests on the ground of the shaft.
- Check of pressure cord has been attached properly .
- Check if electrical connection is 230 V ~ 50 Hz.
- Check if socket is in good condition.
- Make sure that water and humidity can never come to the mains supply.
- Avoid pump running dry.

Maintenance guidelines

This submersible pump is an approved, maintenance-free high quality product, which is subject to severe final controls.

We recommend, regular inspection and maintenance to ensure long equipment life and uninterrupted operation.

GB**Important! Note!**

- Remove the mains plug before all maintenance work.
- In the event that the pump is often transported in the course of operation, it should be cleaned out with clear water after every use.
- In case of stationary installation, the function of the loading switch should be checked every 3 months.
- All fibrous particles which may have built-up inside the pump housing should be removed with a water jet.
- Every 3 months the shaft ground and as should be cleaned from mud.
- Remove deposits on the floater with clear water.

Cleaning the impeller

If excessive deposits collect in the pump case you must dismantle the bottom part of the pump as follows:

1. Undo the screws from the bottom of the intake cage.
2. Remove the intake cage from the pump case.

3. Clean the impeller with clear water.

Important! Do not put down or rest the pump on the impeller!

4. Assemble in reverse order

Setting the ON/OFF operating point

The ON and OFF operating point of the float switch can be set by adjusting the float switch in its latching holder.

Before you put the pump into operation, please check the following:

- The float switch must be installed so that the level of the ON operating point and the level of the OFF operating point can be reached easily and with little force. To check this, place the pump in a vessel filled with water, raise the float switch carefully by hand and then lower it again. As you do so, note whether the pump switches on and off.
- Make sure that the distance between the float switch head and the latching holder is not too small. Proper operation is not guaranteed if the gap is too small.

- When you set the float switch, make sure that it does not touch the base before the pump switches off. Caution! Risk of dry-running.

Incidents – Causes – Remedies

Incidents	Causes	Remedies
Pumpe does not start	<ul style="list-style-type: none"> – No mains supply – Floater does not switch 	<ul style="list-style-type: none"> – Check mains supply – Bring floater in a higher position
No flow	<ul style="list-style-type: none"> – Inlet sieve is clogged – Pressure hose in bent 	<ul style="list-style-type: none"> – Clean inlet sieve water jet – Reset hose
Pump does not switch off	<ul style="list-style-type: none"> – Floater cannot sink down 	<ul style="list-style-type: none"> – Place pump properly on shaft ground
Insufficient flow	<ul style="list-style-type: none"> – Inlet sieve is clogged – Reduced pumping capacity by dirty and abrasive water 	<ul style="list-style-type: none"> – Clean inlet sieve – Clean pump and replace worn-out parts
Pump switches of after short operating period	<ul style="list-style-type: none"> – Thermal cutout stops pumps due to dirty water – Water too hot. Thermal-cutout stops pump 	<ul style="list-style-type: none"> – Remove mains plug. Clean pump and shaft – Make sure that a water temperature of max. 35°C is not exceed

Guarantee note:

Not covered by guarantee:

- Destruction of rotating mechanical seal by dry running or addition of foreign bodies in water
- Blockage of running wheel through foreign bodies
- Transport damage
- Damage caused by unauthorised persons

Ordering spare parts

1. Please provide the following information if you need any spare parts:
2. Type of unit
3. Article number
4. Identification number
5. Number of the required spare part

Technical data

ROYAL	TDM 1000-S
Power supply	230V ~ 50Hz
Power consumption	1000 Watt
Delivery rate max..	6600 l/h
Delivery height max	32 m
Immersion depth max.	10 m
Water temperature max.	35°C
Hose connection	5/4" AG
Foreign bodies up to	For clear water and slightly turbid water
Switching point high: ON	ca. 50 cm
Switching point high: OFF	ca. 10 cm
Article No.	41.709.30

Performance data

Delivery head	Delivery rate
5 m	max.: 6.000 l/h
10 m	max.: 5.100 l/h
15 m	max.: 4.200 l/h
20 m	max.: 3.600 l/h
25 m	max.: 2.400 l/h
30 m	max.: 900 l/h

F**A respecter avant la mise en service!**

- Le branchement électrique est effectué sur une prise de courant de sécurité, avec une tension de 220 volts/50 Hz. Fusible 6 ampères minmun.

Attention! ⚠

Si la pompe est utilisée à proximité des piscines, des étangs de jardin et de leur périmètre de protection, elle doit être munie d'un déclencheur par courant de défaut dont le courant de déclenchement nominal ne dépasse pas 30 mA (selon VDE 0100, partie 702,738).

Si des personnes se trouvent dans la piscine ou dans l'étang de jardin, il ne faut pas mettre la pompe en circuit.

Demandez votre spécialiste électricien, s.v.p.!

Attention!

(Pour votre sécurité)

Avant de mettre en service votre nouvelle pompe à moteur submersible, faites vérifier par un spécialiste si

- La mise à la terre
- La mise au neutre
- **Le système protecteur à courant de défaut fonctionnent conformément aux prescriptions de sécurité de l'EDF et parfaitement.**
- Il faut protéger de l'humidité les connecteurs électriques.
- En cas de danger d'inodation, mettre les connecteurs à l'abri.
- Il faut éviter le refoulement de liquides agressifs ainsi que le refoulement de matières abrasives.
- La pompe à moteur submersible doit être protégée du gel.
- La pompe à moteur submersible ne doit pas fonctionner à sec.
- Par des mesures appropriées, il faut empêcher les enfants de toucher à la pompe.

Résistance

La pompe à moteur submersible que vous venez d'acquérir est prévue pour le refoulement de l'eau à une température maximale de 35° C.

Cette pompe ne doit pas être utilisée pour le refoulement d'autres liquides, particulièrement de carburants pour moteurs, de produits à nettoyer et d'autres produits chimiques.

L'installation

L'installation de la pompe à moteur submersible peut être soit:

- Stationnaire avec conduite fixe soit
- Stationnaire avec conduite en tuyaux souples

Attention:

En installant la pompe, il ne faut jamais l'accrocher sans support sur la conduite de pression ou sur le câble secteur. Accrochez la pompe à moteur submersible par la poignée prévue à cet effet, ou déposez-la sur le fond du puits. Afin d'assurer le bon fonctionnement de la pompe, il faut que le fond du puits soit toujours exempt de boue ou d'autres impuretés.

Dans le cas d'un niveau d'eau trop bas, la boue déposée éventuellement sur le fond du puits peut sécher et empêcher le démarrage de la pompe. Par conséquent, il est indispensable de contrôler la pompe à moteur submersible à intervalles réguliers. (Faites des essais de démarrage.)

L'interrupteur à flotteur est réglé de telle sorte que la mise en service est immédiatement possible.

Remarque!

Le puits d'épuisement doit avoir pour dimension au minimum 40 x 40 x 50 cm afin que l'interrupteur à flotteur puisse bouger librement.

Branchement au réseau

La pompe à moteur submersible que vous venez d'acquérir est munie d'une fiche de prise de courant de sécurité.

La pompe est prévue pour être raccordée à une prise de sécurité de 220/230 volts/ 50 Hz.

Assurez-vous que la prise est suffisamment protégée par fusibles (minimum 6 ampères) et en partait état. Enfoncez la fiche de la pompe dans la prise et la pompe est prête à être mise en service.

Note:

Au cas où le câble secteur ou la fiche seraient endommagés par des éléments externes, est absolument interdit de réparer le câble!

Attention!

Ce travail doit être exécuté exclusivement par un spécialiste électricien ou par le service après-vente de la Société ISC GmbH !

Rayon d'action

Cette pompe peut très bien être utilisée comme pompe de cave.

Installée dans un puits, cette pompe empêche les inondations.

Vous pouvez utiliser la pompe partout où de l'eau doit être refoulée, p.ex. pour la maison, l'agriculture, le jardinage, le secteur sanitaire et pour beaucoup d'autres domaines.

La mise en service

Après avoir lu avec attention ces instructions d'installation et d'emploi, vous pouvez mettre en service votre nouvelle pompe, en respectant les points suivants:

- Vérifiez si la pompe se trouve au fond du puits.
- Vérifiez si la conduite est correctement fixée diamètre intérieur minimum 1"1/4.
- Assurez-vous que le branchement électrique est de 220 volts/50 Hz.
- Vérifiez si l'état de la prise électrique est réglementaire.
- Assurez-vous que le branchement au réseau ne soit jamais atteint par l'humidité ou l'eau.
- Évitez que la pompe marche à sec.

Notices d'entretien!

La pompe à moteur submersible est un produit de qualité ne nécessitant pas d'entretien et éprouvé qui a subi des contrôles continus.

Mais pour une longue durée de vie et un service sans interruption, nous vous conseillons des contrôles et un entretien réguliers.

Attention! Important!

- Avant tous travaux d'entretien, débrancher la fiche.
- En cas d'utilisation amovible, la pompe doit être nettoyée à l'eau claire, après chaque utilisation.
- En cas d'installation stationnaire, il est conseillé de vérifier tous les 3 mois le fonctionnement de l'interrupteur à flotteur.
- Enlever avec un jet d'eau les peluches et les particules fibreuses qui se sont éventuellement déposées dans le boîtier de la pompe.
- Tous les trois mois, enlever la boue du fond du puits et nettoyer les parois du puits.
- Enlever les dépôts sur l'interrupteur à flotteur avec de l'eau claire.

Nettoyage de la roue à aubes

En cas de dépôts importants dans le corps de pompe, la partie inférieure de la pompe doit être démontée comme suit:

1. Veuillez ôter les vis sur le côté inférieur du panier d'aspiration.
2. Détachez le panier d'aspiration du corps de pompe.
3. Nettoyez la roue à aubes à l'eau claire.

Attention! Ne déposez pas la pompe sur la roue à aubes et ne la soulevez pas par ce point non plus!

4. Le montage s'effectue dans l'ordre inverse.

Réglage du point de commutation

Le point de commutation de l'interrupteur à flotteur peut être réglé par un ajustement modifié de l'interrupteur dans le dispositif de crantage de l'interrupteur à flotteur.

Avant la mise en service, contrôlez les points suivants:

- L'interrupteur à flotteur doit être installé de manière à ce que le niveau du point de commutation puisse être atteint facilement et avec peu d'effort. Vérifiez ceci comme suit: plongez la pompe dans un récipient rempli d'eau et soulevez à la main avec précaution l'interrupteur à flotteur, ensuite baissez-le. Ainsi vous pouvez contrôler que la pompe se met en marche ou s'arrête.

- Faites attention à ce que l'écart entre la tête de l'interrupteur à flotteur et le dispositif de crantage de l'interrupteur à flotteur ne soit pas trop faible. En cas d'écart insuffisant, un fonctionnement irréprochable n'est pas garanti.
- En ce qui concerne le réglage, veillez à ce que l'interrupteur à flotteur ne touche pas le sol avant l'arrêt de la pompe. Attention! Risque de marche à sec.

Anomalies – Origines – Remède

Anomalies	Origines	Remède
La pompe ne démarre pas	<ul style="list-style-type: none"> – Pas de tension du secteur – L'interrupteur à flotteur n'est pas mis en circuit 	<ul style="list-style-type: none"> – Vérifier la tension du secteur – Placer l'interrupteur à flotteur à une place plus élevée
La pompe ne refouie pas	<ul style="list-style-type: none"> – Le filtre d'entrée est bouché – Le tuyau de refoulement fléchit 	<ul style="list-style-type: none"> – Nettoyer le titire d'entrée avec un jet d'eau – Relever le tuyau
La pompe ne s'arrête pas	<ul style="list-style-type: none"> – L'interrupteur à flotteur peut s'enfoncer 	<ul style="list-style-type: none"> – Poser correctement la pompe au fond du puits
Le volume d'extraction est insuffisant	<ul style="list-style-type: none"> – Le filtre d'entrée est bouché – La capacité de pompage diminue car la pompe est très encrassée et attraquée par les impuretés abrasives de l'eau 	<ul style="list-style-type: none"> – Nettoyer le filtre – Nettoyer la pompe et remplacer les parties de fermeture
La pompe s'arrête après une courte durée de marche	<ul style="list-style-type: none"> – Le dispositif de protection du moteur arrête la pompe car l'eau est trop sale – La température de l'eau est trop élevée, le dispositif de protection du moteur arrête la pompe 	<ul style="list-style-type: none"> – Débrancher la prise et nettoyer la pompe ainsi que le puits – Veiller à une température de l'eau maximale de 35° C!

F**Renseignements concernant la garantie:**

Les dommages suivants ne sont pas couverts par la garantie:

- Altération de la garniture mécanique d'étanchéité par un fonctionnement à sec, ou par l'introduction de corps étrangers dans l'eau
- Obstruction de la roue à aubes par un corps étranger
- Détériorations durant le transport
- Ingérence étrangère

Commande de pièces de rechange

1. Lors d'un éventuel besoin en pièces de rechange, les données suivantes doivent être fournies :
2. Type de l'appareil
3. Numéro d'article de l'appareil
4. Numéro d'identification de l'appareil
5. Numéro de la pièce de rechange pour la pièce de rechange nécessaire.

Données techniques:

ROYAL	TDM 1000-S
Tension de secteur	230V ~ 50 Hz
Puissance absorbée	1000 Watts
Débit max	6.600 l/h
Hauteur de refoulement	max. 32 m
Profondeur d'immersion	max. 10 m
Température de l'eau max.	35° C
Raccord de tuyau	5/4" AG
Corps étrangers jusqu'à	Pour l'eau claire et légèrement trouble
Hauteur point d'clenchement: MARCHE	ca. 50 cm
Hauteur point d'clenchement: ARRET	ca. 10 cm
No. d'article	41.709.30

Caractéristiques de puissance

Hauteur de refoulement	Débit
5 m	max.: 6.000 l/h
10 m	max.: 5.100 l/h
15 m	max.: 4.200 l/h
20 m	max.: 3.600 l/h
25 m	max.: 2.400 l/h
30 m	max.: 900 l/h

In acht te nemen voor de inbedrijfstelling!

- De elektrische aansluiting gebeurt via een reglementair aangesloten geaard stopcontact, met een netspanning van 230 Volt/50 Hz. Zekering van minstens 6 Ampère.

Voorzichtig ! ⚠

Aan zwembassins en tuinvijvers en in hun veiligheidsbereik is het gebruik van de pomp enkel toelaatbaar mits zij beveiligd is door een verliesstroomschakelaar met een uitschakelende nominale stroom tot 30 mA (overeenkomstig VDE 0100 deel 702, 738).

De pomp mag niet in werking zijn of gezet worden als zich personen in het zwembassin of in de tuinvijver bevinden.

Raadpleeg Uw elektriciën!

Attentie!

(voor uw veiligheid)

Laat alvorens uw nieuwe pomp in gebruik te nemen een vakkundige controleren of

- De aarding
- De geaarde nulleider
- **De verliesstroomschakelaar beantwoorden aan de voorschriften van de elektriciteitsmaatschappij en correct functioneren.**
- De elektrische stekkerverbindingen moeten tegen vocht beschermd worden.
- Bij overstromingsgevaar moeten de stekkerverbindingen naar een tegen overstroming beschermde zone overgebracht worden.
- Het transport van agressieve vloeistoffen en op corrosie berustende (als smeergelwerkende) stoffen moet in ieder geval vermeden worden.
- De pomp moet tegen vorst beschermd worden.
- De pomp mag niet drooglopen.
- Maatregelen treffen opdat de pomp niet in de handen van kinderen kan geraken.

Duurzaamheid

De door u aangeschafte pomp is geschikt voor het transport van water met een temperatuur van maximum 35°C.

Deze pomp mag niet voor andere vloeistoffen gebruikt worden en met name nooit voor motorbrandstof, schoonmaakmiddelen en andere chemische producten!

De installatie

Het installeren van de pomp gebeurt op de volgende manieren:

- Stationair met een vaste buisleiding of
- Stationair met een flexibele slang.

Attentie!

Bij de installatie opletten dat de pomp nooit vrijhangend aan de drukleiding of aan de stroomkabel gemonteerd mag worden. De pomp moet aan een draaggreep, die daarvoor voorzien is, worden opgehangen of moet op de bodem van de schacht liggen. Ten einde een perfecte werking van de pomp te verzekeren, moet de bodem van de schacht altijd vrij zijn van slijk of van andere verontreinigingen.

Bij een te laag waterpeil kan het slijk aanwezig in de schacht snel uitdrogen en de pomp verhinderen aan te slaan. Daarom is het noodzakelijk om de pomp regelmatig te controleren (aanlooptest uitvoeren).

De vlotterschakelaar is dusdanig ingesteld dat een onmiddellijke inbedrijfstelling mogelijk is.

Opmerking!

De pompschacht moet minstens 40 x 40 x 50 cm groot zijn, zodat de vlotterschakelaar zich vrij kan bewegen.

De netaansluiting

De door u aangeschafte pomp is al met een geaarde stekker uitgerust. De pomp moet worden aangesloten op een geaard stopcontactdoos met 220/230 Volt/50 Hz.

Controleer of het stopcontact voldoende beveiligd is (minstens 6 A) en of het volledig in orde is. Steek de pompstekker in het stopcontact en de pomp is nu startklaar.

Opmerking

Moest de netkabel of de stekker door uitwendige oorzaken beschadigd worden, mag de kabel niet hersteld worden.

Attentie!

Dit werk mag enkel en alleen door een elektrovakman of door de klantendienst van ISC GmbH worden uitgevoerd.

Gebruik

Deze pomp is ideaal als kelderpomp. In een schacht aangebracht, verleent ze veiligheid in geval van overstromingen.

Ze worden echter ook overal gebruikt waar water naar een andere plaats moet worden overgebracht, bv. in huishouding, in de landbouw, in de tuinbouw, in de sanitaire industrie en vele toepassingen meer.

Inbedrijfstelling

Nadat u deze installatie- en gebruiksaanwijzing aandachtig heeft gelezen, kunt u met inachtneming van de hierna volgende punten de nieuwe pomp in bedrijf stellen:

- Controleer of de pomp op de schachtbodem rust. Ga na of de drukleiding reglementair aangebracht werd.
- Controleer of de elektrische aansluiting 230 Volt/50 Hz bedraagt.
- Controleer of het elektrisch stopcontact aan de reglementaire voorschriften voldoet.
- Ga na of er geen vocht of water aan de netaansluiting kan komen.
- Zorg ervoor dat de pomp nooit droogloopt.

Onderhoudsvoorschriften

De pomp hoeft geen bijzonder onderhoud en is een beproefd kwaliteitsartikel dat aan strenge eindcontroles onderworpen is. Met het oog op een lange levensduur en een permanent gebruik raden wij u nochtans aan, de pomp aan regelmatige controles en onderhoud te onderwerpen.

NL

Opgelet! Belangrijk!

- Voor begin van om het even welke onderhoudswerkzaamheden steeds de stekker uit het stopcontact trekken.
- Wordt de pomp wel eens vaker getransporteerd, is het raadzaamer na ieder gebruik met zuiver water te reinigen.
- Bij stationaire installatie is een driemaandelijks controle van de werking van de vlotterschakelaar aan te bevelen.
- Vezeltjes en vaste deeltjes die zich eventueel in het pomphuis vastgezet hebben, met een waterstraal verwijderen.
- Alle 3 maanden de schachtbodem van slijk bevrijden en ook de schachtwanden reinigen.
- Afzetting op de vlotterschakelaar met zuiver water schoonmaken.

Schoonmaken van het schoepenwiel

Bij een bovenmatige afzetting in het pomphuis dient het onderste gedeelte van de pomp als volgt te worden ontmanteld:

1. Verwijder de bouten aan de onderkant van de aanzuigkorf.
2. Neem de aanzuigkorf af van het pomphuis.
3. Maak het schoepenwiel met helder water schoon.

Let op! Laat de pomp niet rusten op het schoepenwiel!

4. Voor de assemblage gaat u in omgekeerde volgorde te werk.

Afstellen van het In/Uit-schakelpunt

Het IN resp. UIT-schakelpunt van de vlotterschakelaar kan afgesteld worden door de vlotterschakelaar in zijn afscherming te veranderen. Gelieve de volgende punten te controleren vóór U de pomp in gebruik neemt:

- De vlotterschakelaar moet zo aangebracht zijn dat de schakelpunthoogte IN en de schakelpunthoogte UIT gemakkelijk en met weinig kracht kan bereikt worden. Controleer dit door de

pomp in een met water gevuld vat te plaatsen en de vlotterschakelaar met de hand voorzichtig op te heffen en daarna weer te laten zakken. Daarbij kunt U zien of de pomp zich in- en uitschakelt.

- Let er wel op dat de afstand tussen de kop van de vlotterschakelaar en zijn afscherming niet te klein is. Als de afstand te klein is, is de perfecte functie niet gewaarborgd.
- Let bij het afstellen van de vlotterschakelaar erop dat de vlotterschakelaar niet de grond raakt vóór de pomp uitgeschakeld wordt. Opgelet! Gevaar van droog lopen.

Storingen – oorzaken – verhelpen

Storingen	Oorzaken	Verhelpen
Pomp start niet	<ul style="list-style-type: none"> – geen netspanning – vlotterschakelaar schakelt niet 	<ul style="list-style-type: none"> – netspanning controleren – vlotterschakelaar in hogere positie brengen
Pomp transporteert treet niet1	<ul style="list-style-type: none"> – inloopzeef verstopt – drukslang geknikt 	<ul style="list-style-type: none"> – inloopzeef met waterniet – er de knik reinigen uithalen
Pomp schakelt niet uit	<ul style="list-style-type: none"> – vlotterschakelaar kan niet afzinken 	<ul style="list-style-type: none"> – pomp correct op schachtbodem plaatsen
Debiet ontoereikend	<ul style="list-style-type: none"> – inloopzeef verstopt – dalend pompvermogen, door sterke vervuiling en corrosie water aan toevoegen 	<ul style="list-style-type: none"> – inloopzeef reinigen – pomp reinigen en versleten stukken vernieuwen
Pomp schakelt na korte looptijd uit	<ul style="list-style-type: none"> – motorbeveiliging schakelt de pomp uit, te sterke watervervuiling – watertemperatuur te hoog, motorbeveiliging schakelt uit 	<ul style="list-style-type: none"> – netstekker uittrekken pomp en schacht schoonmaken – Op max. watertemperatuur van 35°C achten!

Garantiebewijs:

Er wordt geen garantie gegeven voor :

- Beschadiging van de slepende afdichting ten gevolge van drooglopen of de toevoeging van vreemde lichamen in het water.
- Verstopping van het loopwiel door inwerking van een vreemd lichaam.
- Beschadiging door transport.
- Beschadiging veroorzaakt door niet-deskundige ingrepen.

Bestellen van onderdelen

1. Indien U eventueel onderdelen nodig hebt, moet in de bestelling het volgende aangeduid worden:
2. Type van het toestel
3. Artikelnummer van het toestel
4. Identnummer van het toestel
5. Onderdeelnummer van het gewenste onderdeel

Technische gegevens

ROYAL	TDM 1000-S
Netaansluiting	230 V ~ 50 Hz
Opgenomen vermogen	1000 Watt
Capaciteit max.	6.600 l/h
Opvoerhoogte max.	32 m
Dompeldiepte max.	10 m
Watertemperatuur max.	35° C
Slangaansluiting	5/4" AG
Vreemde voorwerpen tot	Voor helder water en licht troebel water
Schakelpunthoogte: AAN	50 cm
Schakelpunthoogte: UIT	10 cm
Artikelnr. :	41.709.30

Vermogensgegevens

Opvoerhoogte	Wateropbrengst
5 m	max.: 6.000 l/h
10 m	max.: 5.100 l/h
15 m	max.: 4.200 l/h
20 m	max.: 3.600 l/h
25 m	max.: 2.400 l/h
30 m	max.: 900 l/h

E**¡Obsérvese antes de la puesta en servicio!**

- La conexión eléctrica se hace con una caja de enchufe con contacto de protección, a una tensión de alimentación de 230 V/50 Hz. Fusible de 6 amperios, como mínimo.

Cuidado! ⚠

En piscinas, lagos de jardín y en su zona de protección, sólo está permitido usar la bomba en un interruptor de corriente de fallo, que se dispara con una corriente nominal máx. de 30 mA (conforme a la norma alemana VDE 0100, parte 702, 738).

Si se encuentran personas en la piscina o en el lago de jardín está prohibido usar la bomba. Consulte a su electricista especializado.

¡Advertencia!

(Para su seguridad)

Antes de poner en servicio su nueva motobomba sumergible mande a comprobar por un especialista si corresponden a las normas de la empresa generadora y distribuidora de energía y funcionan perfectamente

- la puesta a tierra
- la puesta a neutro
- **la desconexión de protección por corriente de fallo.**
- Las conexiones por enchufe se han de proteger de la humedad.
- En caso de peligro de inundación, disponer las conexiones por enchufe en un lugar seguro contra inundaciones.
- Se ha de evitar el trasiego de líquidos agresivos y de sustancias abrasivas.
- La motobomba sumergible debe protegerse contra heladas.
- Se ha de proteger la bomba contra la marcha en seco.
- Mediante las medidas apropiadas se ha de evitar el acceso de los niños a la bomba.

Resistencia

La motobomba sumergible que ha comprado, está destinada al transporte de agua con una temperatura máxima de 35 C.

Esta bomba no se debe usar para otros líquidos, en particular, no para combustibles para motores, detergentes y otros productos químicos.

La instalación

La motobomba sumergible se instala

- de forma estacionaria con tubería rígida o
- de forma estacionaria con tubo flexible.

¡Atención!

Jamás deberá instalarse la bomba de manera que cuelgue libremente de la tubería a presión o del cable de corriente. La motobomba de inmersión deberá sujetarse por la agarradera prevista a tales efectos o ir colocada sobre el fondo del pozo. Dicho fondo deberá estar siempre libre de barro o cualquier suciedad que pueda entorpecer el funcionamiento correcto de la bomba. Si el nivel de agua es demasiado bajo el barro podría secarse e impedir que arranque la bomba. Por esta razón es indispensable controlar regularmente la motobomba de inmersión (efectuar un arranque de prueba).

El interruptor de flotador está ajustado de tal manera que es posible poner en servicio la bomba inmediatamente.

Nota:

El pozo de la bomba debe tener como mínimo las dimensiones de 40 x 40 x 50 cm, para que se pueda mover libremente el interruptor de flotador.

Nota:

El pozo de la bomba debe tener como mínimo las dimensiones de 40 x 40 x 50 cm, para que se pueda mover libremente el interruptor de flotador.

La conexión eléctrica

La bomba sumergible que ha comprado ya está provista de un enchufe con contacto de protección. La bomba está prevista para la conexión a una caja de enchufe con contacto de protección de 220/230 V/50 Hz.

¡Cerciórese que el circuito de la caja de enchufe tenga un fusible suficiente (mín. 6 A) y que esté en perfecto estado!

¡Introduzca el enchufe de la bomba en la caja de enchufe! Con ello, la bomba está lista para el servicio.

Observación

Daños exteriores que se produjeran en el cable de conexión a la red o en el enfuche no pueden ser reparados.

¡Atención!

Este trabajo sólo podrá ser llevado a cabo por un electricista especializado o por el servicio postventa de ISC GmbH.

Campo de aplicación

Esta bomba se utiliza principalmente como bomba de sótano. Instalada en un pozo, la bomba ofrece protección segura contra inundaciones. Pueden también usarse en todos aquellos lugares en los que debe bombearse agua, por ejemplo en el hogar, en la agricultura, en jardinería, industria sanitaria y muchas más aplicaciones.

La puesta en servicio

Después de haber leído detenidamente estas instrucciones de instalación y servicio, usted puede arrancar su nueva bomba tomando en consideración los puntos siguientes:

- ¡Compruebe que la bomba se apoye sobre el fondo del pozo!
- ¡Compruebe que la línea de presión esté empalmada correctamente .
- ¡Cerciórese que la conexión eléctrica sea de 230 V/50 Hz!
- ¡Compruebe el estado impecable de la caja de enchufe!
- ¡Cerciórese de que nunca llegue humedad o agua a la conexión eléctrica!
- ¡Evite la marcha en seco de la bomba!

Instrucciones para el mantenimiento

La motobomba sumergible es un producto de calidad probado en la práctica y libre de mantenimiento que está sometido a rigurosas inspecciones finales.

Sin embargo, recomendamos revisarla y limpiarla a intervalos regulares para asegurar una larga duración y un servicio sin interrupciones.

Notas importantes:

- Antes de cualquier trabajo de mantenimiento retirar el enchufe de la red.

- En caso de usar la bomba como equipo portátil, es recomendable limpiar la bomba después de utilizarla con agua limpia.
- En bombas estacionarias se recomienda revisar trimestralmente el funcionamiento del interruptor de flotador.
- Extraer con chorro de agua hilachas y partículas fibrosas sedimentadas eventualmente en el cárter de la bomba.
- Trimestralmente evacuar el lodo del fondo del pozo y limpiar las paredes.
- Lavar el interruptor de flotador con agua limpia.

Limpieza de la rueda de paletas

Si se constata una suciedad excesiva en la caja de la bomba deberá desmontarse la parte inferior de la misma siguiendo el orden indicado a continuación:

1. Aflojar los tornillos de la parte inferior de la cesta de aspiración.
2. Extraer la cesta de la caja de la bomba.
3. Limpiar la rueda con agua corriente.

¡Atención! No apoyar o depositar la bomba sobre la rueda de paletas!

4. El montaje se hace en sentido inverso

Ajuste del punto de conmutación ON/OFF

El punto de paro y arranque del interruptor de flotador puede reajustarse modificando el interruptor en su dispositivo de graduación.

Antes de la puesta en marcha se comprobarán los puntos siguientes:

- El interruptor de flotador deberá ir colocado de manera que los puntos de conmutación ON y OFF puedan ser alcanzados fácilmente y sin esfuerzo alguno. Para comprobarlo coloque la bomba en un recipiente con agua, a continuación levante

manualmente con precaución el interruptor y luego descíndalo de nuevo, al mismo tiempo podrá observar si la bomba se pone en marcha y se para como es debido.

- Compruebe que la distancia entre la cabeza del flotador y el dispositivo de graduación no sea demasiado pequeña, en este caso no se puede garantizar el funcionamiento correcto.
- Al ajustar el interruptor de flotador compruebe que éste no toque el suelo antes de que se pare la bomba, de lo contrario existe peligro de que ésta funcione en seco.

Fallos – Causas – Remedio

Fallos	Causas	Remedio
La bomba no arranca	<ul style="list-style-type: none"> – Falta la tensión de alimentación – El interruptor de flotador no conmuta 	<ul style="list-style-type: none"> – Revisar la tensión de red – Llevar el interruptor de flotador a una posición superior
La bomba no transporta	<ul style="list-style-type: none"> – Tamiz de entrada obturado – Manguera de presión doblada 	<ul style="list-style-type: none"> – Limpiar con chorro de agua el tamiz de entrada – Eliminar la dobladura
La bomba no se desconecta	<ul style="list-style-type: none"> – El interruptor de flotador no puede bajar 	<ul style="list-style-type: none"> – Colocar correctamente la bomba sobre el fondo del pozo
Caudal insuficiente	<ul style="list-style-type: none"> – Tamiz de entrada obturado – Capacidad de la bomba reducida debido a muchas partículas de suciedad y abrasivas en el agua 	<ul style="list-style-type: none"> – Limpiar el tamiz de entrada – Limpiar la bomba y sustituir las piezas gastables
La bomba se desconecta después de trabajar brevemente	<ul style="list-style-type: none"> – El guardamotor desconecta la bomba debido a fuerte ensuciamiento del agua – Temperatura del agua demasiado alta: el guardamotor desconecta 	<ul style="list-style-type: none"> – Retirar el enchufe de red y limpiar la bomba y el pozo – La temperatura máxima del agua no debe sobrepasar los 35°C.

E**Nota de garantía:**

No son casos de garantía:

- destrucción de la junta de anillo deslizante causada por la marcha en seco o cuerpos extraños en el agua
- obturación del rodete por cuerpos extraños
- daño de transporte
- daños causados por intervenciones ajenas

Pdido de piezas de recambio

1. En caso de requerir piezas de recambio será preciso indicar los datos siguientes:
2. Tipo de aparato
3. No. de artículo del aparato
4. No. de identificación del aparato
- 5 No. de la pieza de recambio requerida.

Características técnicas

ROYAL	TDM 1000-S
Tensión de la red:	230 V ~ 50 Hz
Potencia absorbida:	1000 Watos
Caudal max.	6.600l/h
Capacidad de elevación	max: 32 m
Profundidad de inmersión	max: 10 m
Temp. max. del agua:	35°C
Conexión de manguera	5/4"AG
Impurezas hasta	Para agua limpia o ligeramente turbia
Altura del punto de conexión:	50 cm
Altura del punto de desconexión:	10 cm
No. de art.	41.709.30

Rendimiento

Altura de bombeo	Caudal
5 m	max.: 6.000 l/h
10 m	max.: 5.100 l/h
15 m	max.: 4.200 l/h
20 m	max.: 3.600 l/h
25 m	max.: 2.400 l/h
30 m	max.: 900 l/h

A considerar antes da colocação em serviço!

- A conexão eléctrica deve-se realizar através duma tomada com contacto de segurança, tensão de 230 Volts/50Hz, fusível mínimo: 6 Amperes

Atenção! ⚠

Em piscinas, lagos de jardins e na sua zona de protecção, s— é permitido usar a bomba com um interruptor por corrente de defeito, que dispara com uma corrente nominal máx. de 30 mA (conforme a norma alemã VDE 0100, parte 702, 738).

Se estiverem pessoas na piscina ou no lago do jardim, não é permitido usar a bomba.

Consulte o seu electricista especializado.

Atenção!

(para a sua segurança)

Antes de colocar em serviço a sua nova bomba submersível, mande inspeccionar por um especialista:

- a ligação à terra;
- a ligação ao neutro;
- o circuito do disjuntor de corrente de defeito. Estes devem corresponder às regras de segurança das companhias abastecedoras de energia e, devem funcionar perfeitamente.
- Proteger as conexões eléctricas por encaixe contra humidade.
- Em caso de existir perigo de inundação, instalar as conexões por encaixe na zona não atingível pela inundação.
- Não aspirar líquidos agressivos, nem substâncias abrasivas!
- Proteger a bomba submersível contra geada.
- Proteger a bomba contra o funcionamento a seco.
- Aplicar medidas apropriadas para evitar o alcance da bomba por crianças.

Resistência

A bomba submersível que adquiriu está desenhada para a elevação de água com uma temperatura máxima de 35 C. É proibido utilizá-la para outros líquidos, em particular, combustíveis para motores, substâncias de limpeza e outros produtos químicos!

Instalação

A bomba submersível pode ser instalada ou:

- de forma fixa com tubo fixo ou,
- de forma fixa com mangueira flexível.

Atenção!

Ao instalar a bomba, observe que ela nunca deve ficar suspensa livremente na tubagem de pressão ou no cabo eléctrico. A motobomba submersível deve ser suspensa na asa prevista para essa finalidade ou ser colocada sobre o fundo do poço. Para ficar assegurado o perfeito funcionamento da bomba, o fundo do poço sempre deve estar livre de lama ou outra sujidade. Se o nível de água for demasiado baixo, a lama pode endurecer rapidamente e impedir o arranque da bomba. Por isso, é preciso controlar a motobomba submersível em intervalos regulares (fazer um ensaio de arranque).

O interruptor de flutuador está ajustado de forma a que a bomba possa ser imediatamente colocada em serviço.

Observação!

As dimensões mínimas do poço onde a bomba é instalada devem corresponder a 40 x 40 x 50 cm para permitir o livre movimento do interruptor de flutuador.

Conexão à rede eléctrica

A bomba submersível que adquiriu está equipado com uma ficha eléctrica com contacto de segurança. A bomba deve ser conectada a uma tomada eléctrica com contacto de segurança de 230 Volts/50Hz. Assegure-se que o fusível que protege a tomada eléctrica seja suficiente (pelo menos 6 A) e esteja em ordem.

Introduza a ficha eléctrica da bomba na tomada e a bomba estará pronta a funcionar.

Observação

Se o cabo de ligação à rede ou o plugue estiver danificado por causas externas, não é permitido reparar o cabo eléctrico.

Atenção!

Este trabalho só deve ser feito por um electricista especializado ou pelo serviço de assistência técnica da ISC GmbH.

Área de utilização

Esta bomba serve perfeitamente para uma utilização na cave. Instalada num poço na cave, a bomba protege contra inundação deste. A bomba serve para todos os casos em que é necessário transportar água, p.ex., na casa, na agricultura, no jardim, nas instalações sanitárias, etc.

Colocação em serviço

Depois de ter lido as instruções da instalação e do serviço, pode colocar a sua nova bomba em serviço considerando os seguinte itens:

- Verifique se a bomba se apoia no fundo do poço.
- Verifique se o tubo de pressão foi conectado correctamente .
- Assegure-se que a tensão na rede eléctrica corresponda a 230 Volts/50 Hz.
- Verifique se a tomada eléctrica se encontra em perfeito estado.
- Assegure-se que nenhuma humidade ou água possam atingir a conexão eléctrica.
- Evite o funcionamento da bomba a seco.

Observações acerca da manutenção

A bomba submersível a motor é um produto de qualidade comprovado, isento de manutenção e controlado rigorosamente.

Para garantir uma vida longa e um funcionamento sem perturbações aconselhamos controlar regularmente o funcionamento da bomba.

Atenção! Importante!

- Retirar a ficha eléctrica antes de efectuar qualquer tipo de trabalhos na bomba.
- Ao utilizar a bomba como bomba portátil, limpá-la com água corrente depois de cada utilização.
- Quando a bomba estiver instalada de forma fixa, é aconselhável controlar de 3 em 3 meses o funcionamento do interruptor de flutuador.

P

- Limpar a bomba de pequenos fios ou fibras acumuladas na caixa da bomba utilizando um jacto de água.
- De 3 em 3 meses tirar a lama do fundo do poço e limpar também as paredes.
- Limpe o interruptor de flutuador da sujidade acumulada utilizando água corrente.

Limpeza da pá da turbina

No caso de haver uma grande concentração de sedimentos no corpo da bomba, a parte inferior desta terá de ser desmontada da seguinte forma:

1. Tire os parafusos da parte inferior do chupador
2. Desaperte o chupador do corpo da bomba.
3. Limpe a pá da turbina com água limpa.

Atenção! Não coloque nem apoie a bomba na pá da turbina!

4. A montagem faz-se pela ordem inversa.

Ajuste do ponto de comutação para ligar/desligar

Pode-se ajustar o ponto de comutação para ligar/desligar o interruptor de flutuador, mudando a posição do interruptor de flutuador nos entalhes da graduação.

Antes da colocação em funcionamento, verifique os seguintes pontos:

- O interruptor de flutuador deve estar montado de maneira a poder alcançar-se a altura do ponto de comutação para LIGAR e a altura do ponto de comutação para DESLIGAR com facilidade e pouca força. Verifique isso, colocando a bomba num recipiente cheio de água. Levante com cuidado o interruptor de flutuador, com a mão, e depois abaixe-o. Assim, poderá ver se a bomba liga ou desliga.
- Observe que a distância entre a cabeça do interruptor de flutuador e os entalhes da graduação

para o mesmo não deve ser reduzida demais. Se a distância for reduzida demais, não está assegurado o funcionamento perfeito.

- Ao ajustar o interruptor de flutuador, observe que ele não deve tocar o fundo antes de desligar-se a bomba. Atenção: há perigo de marcha a seco.

Perturbações – causas – eliminação

Problema	Causa	Eliminação
A bomba não funciona	<ul style="list-style-type: none"> – falta de tensão eléctrica – o interruptor de flutuador não liga 	<ul style="list-style-type: none"> – controlar a tensão eléctrica – coloque o interruptor de flutuador numa posição superior
A bomba não transporta a água	<ul style="list-style-type: none"> – a rede de entrada está obstruída – a mangueira de pressão está dobrada 	<ul style="list-style-type: none"> – limpar a rede de entrada com jacto de água – colocar a mangueira de forma correcta
A bomba não se desliga	<ul style="list-style-type: none"> – o interruptor de flutuador não pode baixar-se 	<ul style="list-style-type: none"> – apoie a bomba correctamente no fundo do poço
A quantidade da água transportada não é suficiente	<ul style="list-style-type: none"> – a rede de entrada de água está obstruída – a potência da bomba é reduzida em consequência de água muito suja e misturada com substâncias abrasivas 	<ul style="list-style-type: none"> – limpar a rede – limpar a bomba e substituir peças gastas
A bomba desliga-se automaticamente depois de funcionar por um curto período de tempo	<ul style="list-style-type: none"> – a protecção do motor desliga o mesmo devido a grandes sujidade na água – a temperatura da água é demasiado elevada; a protecção do motor desliga-o 	<ul style="list-style-type: none"> – retirar a ficha da tomada eléctrica e limpar a bomba e o poço – Observe que a temperatura máxima da água deve ser de 35°C.

Observações de garantia:

A garantia não cobre:

- a destruição da vedação com anel de deslize em consequência de funcionamento a seco ou em consequência de de corpos estranhos na água;
- a obstrução do rotor por corpos estranhos;
- danos de transporte;
- danos causados por manipulações realizadas por terceiros

Encomenda de peças sobressalentes

1. Se houver necessidade de peças sobressalentes, especifique o seguinte:
2. Tipo do aparelho
3. Número do artigo do aparelho
4. Número de identificação do aparelho
5. Números das peças sobressalentes necessárias

Dados técnicos

ROYAL	TDM 1000-S
Ligação à rede	230 V c.a., 50 Hz
Consumo de corrente	1000 watts
Caudal máx.	6600 l/h
Altura de elevação máx.	32 m
Profund. de imersão máx.	10 m
Temperatura da água máx.	35°C
Conexão de mangueira	5/4" AG
Corpos internos de até	Para água limpa e pouco suja
Nível de conexão:	50 cm
Nível de desconexão	10 cm
Art. No.	41.709.30

Dados sobre a potência

Altura de retorno	Caudal
5 m	max.: 6.000 l/h
10 m	max.: 5.100 l/h
15 m	max.: 4.200 l/h
20 m	max.: 3.600 l/h
25 m	max.: 2.400 l/h
30 m	max.: 900 l/h

S**Observera följande innan pumpen tages i drift!**

Den elektriska anslutningen skall göras till ett jordat skyddsuttag med nätspänningen 230 V/50 Hz. Minst 6 amperes säkring.

Obs! ⚠

Invid bassänger och trädgårdsdammar och inom dessas säkerhetsavstånd, får pumpen endast användas med felströms-skyddsbrytare som har en utlösande märkström upp till 30 mA (enl. VDE 0100 avsnitt 702, 738). Pumpen får inte alls användas om personer befinner sig i bassängen eller dammen. Rådgör med Din elektriker!

Observera!

(För Din säkerhet)

Innan Du tar sänkmotorpumpen i drift skall Du fackmannamässigt kontrollera

- Jordningen
- Nollanslutningen
- **Felströmsfrånkoppling motsvarande gällande säkerhetsbestämmelser samt att de(n) fungerar problemfritt**
- Skydda de elektriska stickkontaktarna mot fukt.
- Föreligger fara för översvämning skall kontaktarna förläggas högre upp där de är säkra mot översvämningen.
- Pumpning av aggresiva vätskor samt pumpning av abrasiva ämnen (med slipande egenskap) skall under alla omständigheter undvikas.
- Skydda sänkmotorpumpen mot frost
- Skydda pumpen mot torrgång.
- Vidtag lämpliga åtgärder så barn inte får tillgång till anläggningen.

Tålighet

Sänkmotorpumpen som Du har köpt är avsedd för pumpning av vatten med maximal temperatur på 35° C.

Pumpen får inte användas för andra ämnen, speciellt inte för motorbränslen, rengöringsmedel och andra kemiska produkter.

Installation

Installationen av sänkmotorpumpen görs antingen:

- stationärt med fast rörledning eller
- stationärt med flexibel slang.

Att beakta !

Vid installationen är att beakta, att pumpen aldrig får monteras fritt hängande i tryckledningen eller i nätkabeln. Den dränkbara läns-pumpen måste hängas upp i det därtill avsedda bärhandtaget, eller ställas på schaktets botten. För att behålla en problemfri funktion hos pumpen måste schaktbotten alltid vara fri från slamm eller andra föroreningar. Vid för liten vattenspiegel kan det i schaktet befintliga slammet snabbt torka in och hindra pumpen att starta. Därför är det nödvändigt att den dränkbara läns-pumpen regelbundet testas (genomföra startförsök). Flytbrytaren är redan inställd på sådant sätt att pumpen kan tagas i drift direkt.

Påpekande!

Pumpschaktet/brunnen som skall pumpas, skall ha ett minsta mått om 40x40x50 cm så att flytbrytaren kan röra sig fritt.

Nätanslutning

Den sänkmotorpump som Du har köpt är försedd med en jordad skyddsstickkontakt. Pumpen är avsedd för anslutning till ett jordat skyddsuttag med 230V/50 Hz. Kontrollera att uttaget är tillräckligt säkrat (minst 6 A) och att det är i felfritt skick.

Stick stickproppen i nätuttaget. Därmed är pumpen färdig att användas.

Observera

Skulle nätkabeln eller stickkontakten bli skadad av yttre påverkan, är det inte tillåtet att reparera kabeln.

Varning!

Detta arbete får endast utföras av en elbehörig fackman eller av ISC GmbH-kundtjänst.

Användningsområden

Denna pump används framför allt som källarpump. Om den där monteras i en brunn fungerar den som säkerhet mot översvämningar. Pumpen kan dock användas överallt där vatten måste pumpas om, t ex inom hushållet, inom lantbruket, i trädgården, inom sanitärsektorn och inom ett flertal andra användningsområden.

Idriftstagande

Efter att Du läst denna installations- och bruksanvisning noggrant, kan Du ta pumpen i drift efter att ha beaktat följande punkter:

- Kontrollera att pumpen ligger på botten av pumpschaktet.
- Kontrollera att tryckledningen är riktigt ansluten .
- Kontrollera att den elektriska anslutningen går till 230V/50 Hz.
- Kontrollera att nätuttaget är i ordning.
- Säkerställ att fukt eller vatten aldrig kan komma in i nätanslutningen.
- Undvik att låta pumpen gå i torrgång.

Underhållspåpekande

Sänkmotorpumpen är en underhållsfri och beprövad kvalitetsprodukt, som underkastats stränga slutkontroller.

För att erhåll lång livslängd och kontinuerlig drift rekommenderar vi ändå regelbunden kontroll och vård.

Observera! Viktigt!

- Drag ur nätkontakten före varje underhållsarbete.
- Om pumpen används på olika platser och transporteras skall den rengöras med rent vatten mellan varje användningstillfälle.
- Vi rekommenderar kontroll av flytbrytaren var tredje månad vid stationär installation.

- Avlägsna ludd och trådartiga partiklar som eventuellt fastnat i pumphuset med en vattenstråle.
- Var tredje månad skall slamm på botten i pumpschaktet avlägsnas och väggarna i pumpschaktet rengöras.
- Rengör flytbrytaren från avlagringar med rent vatten.

Rengöring av skovelhjulet

Vid alltför starka avlagringar i pumphuset måste pumpens undre del demonteras på följande sätt:

1. Ta bort de skruvarna på insugningslådans undersida.
2. Lossa på insugningslådan från pumphuset.
3. Rengör skovelhjulet med klart vatten.

Obs! Pumpen får inte ställas ned på eller stötts upp av skovelhjulet!

4. Montera i omvänd ordningsföljd.

Inställning av PÅ/AV-brytpunkten

Flottörställarens PÅ- resp AV-brytpunkt kan ställas in genom ändring av flottörställaren i flottörställarrasteringen.

Kontrollera före driftstart följande punkter:

- Flottörställaren måste vara så placerad att brytpunktshöjden: PÅ och brytpunktshöjden: AV kan nås lätt och med ringa kraftförbrukning. Kontrollera detta genom att ställa pumpen i ett kärl fyllt med vatten och försiktigt höja flottörställaren för hand och därefter åter sänka den. Då går det att se om pumpen kopplas till resp från.
- Se till att avståndet mellan flottörställarhuvud och flottörställarrastring inte är för litet. Vid för litet avstånd garanteras inte en felfri funktion.

- Se till vid inställningen av flottörställaren att flottörställaren inte rör vid botten före urkopplingen av pumpen. OBS! Risk för torrkörning.

Störningar – Orsaker – Åtgärder

Störningar	Orsaker	Åtgärder
Pumpen startar inte	<ul style="list-style-type: none"> – Nätspänningen saknas – Flytbrytaren kopplar inte om 	<ul style="list-style-type: none"> – Kontrollera nätspänningen – Placera flytbrytaren i högre läge
Pumpen pumpar inte	<ul style="list-style-type: none"> – Inloppssilen tillstoppad – Tryckslangen ihopböjd 	<ul style="list-style-type: none"> – Rengör inloppssilen med vattenstråle – Åtgärda böjstället
Pumpen stängs inte av	<ul style="list-style-type: none"> – Flytbrytaren kan inte sjunka ned 	<ul style="list-style-type: none"> – Placera pumpen riktigt på pumpschaktets botten
Pumpmängden för liten	<ul style="list-style-type: none"> – Inloppssilen tillstoppad – Pumpkapaciteten minskad pga starkt nedsmutsat vatten med smörjiga substanser 	<ul style="list-style-type: none"> – Rengör inloppssilen – Rengör pumpen och byt tätningsdelar
Pumpen stängs av efter kort gångtid	<ul style="list-style-type: none"> – Motorskyddet stänger av pumpen pga för starkt försmutsat vatten – För hög vattentemperatur, motorskyddet stänger av 	<ul style="list-style-type: none"> – Drag ur nätstickproppen och rengör pumpschaktet och pumpen – Se till att den maximala vattentemperaturen inte överstiger 35°C!

S**Garantipåpekanden:**

Följande omfattas inte av garantin:

- Förstörd glidättningsring pga torrumpning eller främmande partiklar blandade i vattnet.
- Löphjulet tillstoppat pga främmande partiklar.
- Transportskador.
- Obehörigs ingrepp.

Reservdelsbeställning

1. Vid en ev. reservdelsbeställning skall följande uppgifter anges:
2. Typ av apparat
3. Apparats artikelnummer
4. Apparats ident-nummer
5. Reservdelsnummer på erforderlig reservdel

Tekniska data

ROYAL	TDM 1000-S
Nätanslutning	230 V ~ 50 Hz
Effekt	1000 Watt
Transportmängd max	6.600 l/h
Transporthöjd max	32 m
Dopplingsdjup max	10 m
Vattentemperatur max	35°C
Slanganslutning	5/4" AG
Främmande partiklar t o m	För svagt grumligt och klart vatten
Omkopplingshöjd: TILL	50 cm
Omkopplingshöjd: FRÅN	10 cm
Art nr.	41.709.30

Effektdata

Pumphöjd	Pumpmängd
5 m	max.: 6.000 l/h
10 m	max.: 5.100 l/h
15 m	max.: 4.200 l/h
20 m	max.: 3.600 l/h
25 m	max.: 2.400 l/h
30 m	max.: 900 l/h

Ennen käyttöönottoa tulee ottaa huomioon!

- Sähköliitäntä tapahtuu suojakotketuspistorasiaan, verkkojännite 230 V - 50 Hz, sulake vähintään 6 ampeeria.

Huomio! ⚠

Pumpun käyttö uima-altailla ja pihalammilla ja niiden suojaalueella on sallittu vain, jos käytetään vikavirtasuojakytkintä, jonka laukaiseva nimellisvirta korkeintaan 30 mA (VDE-määräyksen 0100 osa 702, 738 mukaan).

Pumppua ei saa käyttää, jos uima-altaassa tai pihalammassa oleskelee ihmisiä.

Kysy sähköalan ammattihenkilöiltä!

Huomio!

(oman turvallisuutesi takia)

Ennen kuin otat uuden syvämoottoripumppusi käyttöön, anna ammattihenkilön tarkistaa, vastaavatko

- maadoitus
- asetus nolleen
- vikavirtasuojakytkentä energiantoimituslaitosten turvamääräyksiä ja toimivatko ne moitteettomasti.
- Sähköpistoliitännät eivät saa kostua.
- Jos on olemassa vaara, että vesi nousee tavanomaista korkeammalle, aseta sähköpistoliitännät sellaiselle alueella, jossa ne eivät voi kastua.
- Aggressiivisten nesteiden sekä hiovia aineita sisältävien (smirgelimäisesti vaikuttavien) nesteiden pumppaamista täytyy joka tapauksessa välttää.
- Suoja syvämoottoripumppua pakkaselta.
- Suojaa pumppua kuivakäynniltä.
- Lasten pääsy pumpulle on ehkäistävä sopivin toimenpitein.

Kestävyys

Hankkimasi syvämoottoripumppu on tarkoitettu korkeintaan 35°C-asteisen veden pumppaamiseen. Tätä pumppua ei saa käyttää muiden nesteiden, varsinkaan ei moottorin polttoaineiden, puhdistusaineiden tai muiden kemiallisten tuotteiden pumppaamiseen.

Asennus

Syvämoottoripumpun asennus tapahtuu joko:

- sen ollessa pysyvästi paikallaan kiinteän putkijohdon avulla tai
- sen ollessa pysyvästi paikallaan taipuisan letkujohdon avulla

Ota huomioon!

Asennuksen yhteydessä tulee ottaa huomioon, että pumppua ei saa koskaan asentaa niin, että se riippuu vapaasti painejohdossa tai sähkövirtajohdossa. Syvämoottoripumppu täytyy ripustaa sille tarkoitettuun kantokädensijaan / sen täytyy olla kaivon pohjalla. Pumpun moitteettoman toiminnan kannalta on välttämätöntä, että kaivon pohjalla ei koskaan ole mutaa tai muita epäpuhtauksia.

Jos vedepinta on liian alhainen, voi kaivon pohjalla oleva muta kuivua nopeasti ja estää pumpun käynnistymisen.

Siksi on tärkeää tarkastaa syvämoottoripumppu säännöllisesti (suorita käynnistyskokeiluja).

Uimurikytkin on säädetty niin, että pumppu voidaan ottaa heti käyttöön.

Ohje!

Pumppukaivon täytyy olla ainakin 40 x 40 x 50 cm, jotta uimurikytkin voi liikkua vapaasti.

Verkkoliitäntä

Hankkimasi syvämoottoripumppu on jo varustettu suojakotketuspistokeella. Pumppu on tarkoitettu liitettäväksi suojakotketuspistorasiaan, 230 V - 50 Hz. Varmistu siitä, että pistorasian sulake on riittävä (ainakin 6 A) ja että pistorasia on moitteettomassa kunnossa. Aseta pumpun pistoke pistorasiaan, pumppu on nyt käyttövalmis.

Ohje!

Jos verkkojohto tai pistoke vahingoittuvat ulkopuolisten vaikutusten johdosta, ei saa korjata kaapelia! Se täytyy vaihtaa uuteen.

Huomio!

Tämän työn saa suorittaa ainoastaan sähköalan ammattihenkilö tai ISC GmbH-asiakaspalvelu.

Käyttöalueet

Tätä pumppua käytetään etupäässä kellaripumppuna. Kaivoon asennettuna tämä pumppu suojaa trvallisesti veden korkeuden nousulta. Niitä voi kuitenkin käyttää kaikissa tapauksissa, jolloin vettä täytyy siirtää paikasta toiseen, esim. kotitalouksissa, maataloudessa, puutarhatöissä, terveydenhoitoalalla ja monissa muissa tilanteissa.

Käyttöönotto

Kun olet lukenut nämä asennus- ja käyttöohjeet tarkoin, voit ottaa uuden pumppusi käyttöön, mutta noudata seuraavia kohtia:

- Tarkasta, että pumppu on kaivon pohjalla.
- Tarkasta, että painejohto on liitetty määräysten mukaan.
- Varmistu, että sähköliitäntä on 230 V - 50 Hz.
- Tarkista, että sähköpistorasia on kunnossa.
- Varmista, että verkkoliitäntään ei koskaan pääse kosteutta tai vettä.
- Vältä pumpun kuivakäyntiä.

Huolto-ohjeet!

Syvämoottoripumppu on huoltovapaa ja hyväksi todettu laatutuote, joka joutuu tiukkoihin lopputarkastuksiin.

Suosittelemme kuitenkin, että pumppu tarkastetaan ja hoidetaan säännöllisesti. Näin pumpun kestoikä pitenee ja sitä voidaan käyttää kesketyksettä.

Huomio! Tärkeä!

- Irrota verkkopistoke aina ennen huoltotöitä.
- Jos pumppua joudutaan sen käyttötarkoituksen vuoksi siirtämään, täytyy pumppu puhdistaa jokaisen käytön jälkeen puhtaalla vedellä.
- Jos pumppu asennetaan pysyvästi paikalleen, on suositeltavaa tarkista uimurikytkimen toiminta joka kolmas kuukausi. flytbrytaren var tredje månad vid stationär installation.

FIN

- Poista vesisuihkulla nöyhtä ja kuitumaiset hiukkaset, joita on voinut jäädä kiinni pumpun koteloon.
- Poista muta kaivon pohjasta joka kolmas kuukausi ja puhdistu myös kaivon seinät.
- Puhdistu uimurikykimessä olevat kerrostumat puhtaalla vedellä.

Pumpun siipirataan puhdistus

Jos pumpun koteloon kertyy liikaa liikakerrostumia, on sen alaosa purettava osiin seuraavasti:

1. Poista imukorin alapuolella olevat ruuvia.
2. Irrota imukori pumpun kotelosta.
3. Puhdistu siipipyörä puhtaalla vedellä.

Huomio! Älä aseta pumppua siipipyörän päälle tai tue sitä sillä!

4. Kokoa pumppu päinvastaisessa järjestyksessä.

Päälle/pois-toiminta-asennon säätö

Uimurikytkimen PÄÄLLE- / POIS-toiminta-asentoa voidaan säätää muuttamalla uimurikytkintä uimurikytkinpidikkeessä.

Tarkasta ennen käyttöönottoa seuraavat kohdat:

- uimurikytkin täytyy asentaa niin, että molemmat kytkentäkorkeudet: PÄÄLLE ja POIS voidaan saavuttaa helposti. Tarkasta asia asettamalla pumppu vedellä täytettyyn astiaan ja nostamalla uimurikytkintä varovasti kädellä ja upottamalla se taas sen jälkeeseen. Tällöin näet, kytkeytykö pumppu päälle / pois päältä.
- uimurikytkimen pään ja sen pidikkeen välinen etäisyys ei saa olla liian pieni. Jos niiden väli on liian pieni, ei voida taata kytkimen moitteetonta toimintaa.

- ota huomioon uimurikytkintä säätäessäsi, että uimurikytkin ei saa koskea pohjaan ennen pumpun sammuttamista. Huomio! silloin olisi kuivakäynnin vaara.

Häiriöt - syyt - poisto

Häiriöt	Syyt	Poisto
Pumppu ei käynnisty	<ul style="list-style-type: none"> – ei verkkojännitettä – uimurikytkin ei toimi 	<ul style="list-style-type: none"> – tarkista verkkojännite – aseta uimurikytkin korkeampaan asentoon
Pumppu ei pumpkaa	<ul style="list-style-type: none"> – esisiivilä tukossa – paineletkussa taittuma 	<ul style="list-style-type: none"> – puhdisat esisiivilä vesisuihkulla – suorista taittumakohta
Pumppu ei kytkeydy pois päältä	<ul style="list-style-type: none"> – uimurikytkin ei voi laskeutua 	<ul style="list-style-type: none"> – aseta pumppu oikein kaivon pohjalle
Pumpun teho ei ole riittävä	<ul style="list-style-type: none"> – esisiivilä tukossa – erittäin likaisten ja smirgelimäisten veden epäpuhtaksien johdosta on pumpun teho heikentynyt 	<ul style="list-style-type: none"> – puhdistu esisiivilä – puhdistu pumppu ja uusi kuluvat osat
Pumppu kytkeytyy lyhyen ajan kuluttua pois päältä	<ul style="list-style-type: none"> – moottorisuoja kytkee pumpun pois päältä, koska vesi on erittäin likaista – veden lämpötila liiaan korkoea, moottorisuoja kytkee pumpun pois päältä 	<ul style="list-style-type: none"> – irrota verkkopistoke ja puhdistu pumppu ja kaivo – Varmista, että veden maksimilämpötila ei ylitä 35 C!

Takuun piiriin ei sisälly:

- jos liukurengastiivisteet turmeltuneet kuivakäynnin tai vedessä olevien epäpuhtauksien johdosta
- jos siipipyörä tukkeutunut epäpuhtauksien johdosta
- kuljetusvauriot
- vahingot, jotka ovat aiheutuneet ammattitaidottomasta käsittelystä

Varaosien tilaus

1. Jos tarvitset varaosia, ilmoita seuraavat tiedot:
2. Laitteen tyyppi
3. Laitteen tuotenumero
4. Laitteen tunnistusnumero (I-numero)
5. Tarvittavan varaosan varaosanumero

Tekniset tiedot

ROYAL	TDM 1000-S
Verkkoliitäntä	230 V ~ 50 Hz
Ottoteho	1000 W
Vesimäärä enint.	6600 l/h
Nostokorkeus enint.	32 m
Upotussyvyys: enint.	10 m
Veden lämpötila:	35°C
Letkuliitäntä	5/4" AG
Epäpuhtaudet korkeintaan	Sopii puhtaalle ja hieman samealle vedelle
Toiminta-asentokorkeus: ON	50 cm
Toiminta-asentokorkeus: EI	10 cm
Tuotenumero	41.709.30

Tehotiedot

Nostokorkeus	Nostomäärä
5 m	max.: 6.000 l/h
10 m	max.: 5.100 l/h
15 m	max.: 4.200 l/h
20 m	max.: 3.600 l/h
25 m	max.: 2.400 l/h
30 m	max.: 900 l/h

N

Viktig informasjon før bruk!

- Elektrisk tilkoping skjer med en jordingskontakt med nettspenning 230 V - 50 Hz, sikringer minst 6 Ampere.

OBS! ⚠

Innenfor sikker avstand fra svømmebasseng og hagedammer er pumpen bare tillatt å benyttes med feilstrøm jordingskontakt med utløsende nominell strøm inntil 30 mA (ifølge VDE 0100 del 702, 738).

Dersom personer oppholder seg i svømmebassenget eller hagedammen må ikke pumpen være i drift.

Spør autorisert elektriker om råd!

Forsiktig!

(For din egen sikkerhet)

Før den nedsenkbare motorpumpen settes i drift bør en elektriker sjekke

- jordingen
- nullinnstilling
- at feilstrøm jordningskontakten fungerer som den skal og er i overensstemmelse med sikkerhetsforskriftene til energiverket på stedet.
- at elektriske stikkforbindelser er beskyttet mot fuktighet.
- at stikkforbindelsene er på et stikkert sted i tilfelle oversvømmelse.
- at aggressive væsker holdes fjernt såvel som slipende stoff (smergelvirkende).
- at den nedsenkbare motorpumpen beskyttes mot kulde.
- at pumpen er beskyttet mot tørrgang.
- at barn ikke har adgang ved hjelp av egnede sikkerhetstiltak.

Bestandighet

Den nedsenkbare motorpumpen De nettopp har kjøpt er bestemt for transport av vann med maksimal temperatur 35°C. Pumpen kan ikke brukes til andre væsker, spesielt ikke motordrivstoff, rengjøringsmiddel eller andre kjemiske produkt!

Installasjon

Installasjon av den nedsenkbare motorpumpen skjer enten:

- stasjonært med fast rørledning eller
- stasjonært med fleksibel slangeledning

Pass på!

Under installasjonen må det sørges for at pumpen aldri henger fritt fra trykkledningen eller monteres på strømkabelen. Den nedsenkbare motorpumpen må henges etter bærehåndtaket som følger med, eller legges i bunnen af sjakten. For at pumpen skal sikres en god funksjon må sjaktbunnen holdes fri for slam og andre forurensninger. Ved for lav vannstand kan slammet i sjaktbunnen tørke inn og pumpen må hindres fra å starte. Derfor er det nødvendig at den nedsenkbare motorpumpene sjekkes regelmessig (foreta startforsøk). Flottørbryteren må stilles inn slik at en igangkjøring til enhver tid er mulig.

Råd

Pumpesjakten bør minst ha dimensjonen 40 x 40 x 50 cm, slik at flottørbryteren kan bevege seg fritt.

Nettilkoping

Den nye dykkermotorpumpen har allerede et jordingskontaktstøpsel. Pumpen er bestemt for tilkoping til en jordingsstikkontakt 230 V - 50 Hz. Vær sikker på at stikkontakten er sterk nok (minst 6 A), og i perfekt stand. Før pumpestøpset i stikkontakten og pumpen er klar til start.

Råd!

Dersom nettleddningen eller støpset er kommet til skade pga. ytre påvirkning, kan kabelen ikke repareres! Kabelen må skiftes ut.

Advarsel!

Dett arbeidet kan bare utføres av auktorisert elektriker eller ISC GmbH-kundeservice.

Bruksområder

Denne pumpen brukes fortrinnsvis som kjellerpumpe. Innebygget i en sjakt er pumpen i sikkerhet for oversvømmelser.

Men den kan også brukes overalt hvor vann skal omtransporteres, f.eks. i husholdningen, i jordbruket, i hagedyrkingen, i sanitærnæringen og på mange andre områder.

Igangkjøring

Etter å ha lest installasjons- og bruksanvisningen nøye, kan pumpen settes i drift under følgende betingelser:

- Sjekk at pumpen ligger på bunnen av sjakten.
- Sjekk at trykkledningen ligger slik den skal.
- Vær sikker på at den elektriske tilkoplingen er 230 V - 50 Hz.
- Sjekk at den elektriske stikkontakten er i orden.
- Vær sikker på at det ikke kan trenge inn fuktighet eller vann til nettilkoplingen.
- Unngå at pumpen går tørr.

Vedlikeholdsanvisninger!

Dykkermotorpumpen er et vedlikeholdsfritt og gjennomprøvet produkt, som er utsatt for streng sluttkontroll.

For at den skal få lang levetid og ubrutt drift anbefales likevel en regelmessig kontroll och vedlikehold.

Advarsel! Viktig!

- Før ethvert vedlikeholdsarbeid påbegynnes må stikkontakten dras ut.
- Når pumpen transporteres bør den etter hver bruk vaskes med rent vann.
- Ved stasjonær installasjon anbefales det å sjekke flottørbryteren hver 3. måned.

- Lo- og trådartige partikler som eventuelt har festet seg i pumpehuset fjernes med vannstråle.
- Hver 3. måned må sjaktbunnen fjernes for slam og sjaktveggene rengjøres.
- Flottørbryteren rengjøres for belegg med klart vann.

Rengjøring av skovlhjulet

Ved for sterk avleiring i pumpedeke-selet, må den underste delen av pumpen demonteres på følgende måte:

1. Fjern de skruene på innsugningskurvens underside.
2. Løsne innsugningkurven fra pumpedekselet.
3. Rengjør skovlhjulet med rent vann.

OBS! Still eller støtt ikke pumpen på skovlhjulet!

4. Sammenbyggingen skjer i omvendt rekkefølge.

Innstilling av koblingspunktene

Inn- og utkobling i flottørbryteren kan justeres ved å flytte på flottørbryteren i flottørrastreringen.

Pass på følgende punkter før pumpen tas i bruk:

- Flottørbryteren skal være plassert slik at koblingspunktet for innkobling og koblingspunktet for utkobling nås lett og med lite bruk av kraft. Kontroller dette ved å stille pumpen i et fat med vann og løfte flottørbryteren forsiktig for hånd og derpå senke den igjen. Du kan da observere om pumpen starter og stopper.
- Pass også på at avstanden mellom flottørr kroppen og flottørrastreringen ikke er for snau. Er avstanden for liten, kan virkemåten bli hindret.

- Pass på når du innstiller flottørbryteren at denne ikke berører bunnen før pumpen kobles ut. Obs.: Risiko for at pumpen går tørr.

Feil - årsaker - løsninger

Feil	Årsaker	Løsninger
Pumpen starter ikke	<ul style="list-style-type: none"> – Ingen nettspenning – flottørbryteren kople ikke 	<ul style="list-style-type: none"> – sjekk nettspenningen – sett flottørbryteren lenger opp
Pumpen transporterer ikke	<ul style="list-style-type: none"> – innløpssilen er tett – trykkslangen har en sprekk 	<ul style="list-style-type: none"> – rens innløpssilen med rennende vann – reparer sprekk
Pumpen stopper ikke	<ul style="list-style-type: none"> – flottørbryteren synker ikke 	<ul style="list-style-type: none"> – sett pumpen i riktig stillning på sjaktbunnen
Ikke tilstrekkelig transportmengde	<ul style="list-style-type: none"> – innløpssilen er tett – pumpeeffekten er svakere, pga. sterk forurensning og slipende vannblanding 	<ul style="list-style-type: none"> – rens innløpssilen – rengjør pumpen og skift ut låsedeler
Pumpen kople ut eller kort tid	<ul style="list-style-type: none"> – motorvernet kople ut pumpen pga. for sterk vannforurensning – vanntemperaturen er for høy, motorvernet kople ut. 	<ul style="list-style-type: none"> – dra ut kontakten og rengjør pumpen og sjakten – Sørg for, at den maksimale vanntemperatur ikke overstiger 35° C!

N**Dette er ikke innbefattet i garantien:**

- Pakningen på glideringen er ødelagt under tørrgang eller iblanding av fremmedlegemer i vannet
- Løpehjulet er tett pga. fremmedlegemer
- Transportskader
- Skader forårsaket av fremmede

Reservedelsbestilling

1. Ved behov for eventuelle reservedeler skal følgende oppgis:
2. Apparattype
3. Apparatets artikkelnr.
4. Apparatets identifikasjonsnr.
5. Reservedelsnr. til den ønskede reservedelen.

Tekniske data

ROYAL	TDM 1000-S
Nettilkobling	230 V ~ 50 Hz
Merkeeffekt	1000 Watt
Pumpekapasitet maks.	6.600 l/h
Pumpehøyde maks.	32 m
Nedsenkning maks.	10 m
Vanntemperatur maks.	35°C
Slangetilkobling	5/4" AG
Smusspartikler inntil	For klart og noe grumsete vann
Koplingspunkthøyde: PÅ	50 cm
Koplingspunkthøyde: AV	10 cm
Artikkelnr.	41.709.30

Kapasitetsdata

Transporthøyde	Transportmengde
5 m	max.: 6.000 l/h
10 m	max.: 5.100 l/h
15 m	max.: 4.200 l/h
20 m	max.: 3.600 l/h
25 m	max.: 2.400 l/h
30 m	max.: 900 l/h

Προσέξτε πριν την έναρξη λειτουργίας!

- Η ηλεκτρική σύνδεση να γίνει μέσω ρευματοδότη σούκο με τάση 230 V, 50 Hz. Ασφάλεια τουλάχιστον 6 Αμπέρ.

Προσοχή! m

Σε πσίνες και λιμνούλες κήπου και στην περιοχή προστασίας τους επιτρέπεται η χρήση της αντλίας μόνο με προστατευτικό διακόπτη διαφορικού ρεύματος με ένα ονομαστικό ρεύμα άφρασης μέχρι 30 mA (σύμφωνα με την VDE 0100 μέρος 702, 738). Εάν ευρίσκονται άτομα στην πσίνα ή στη λίμνη του κήπου, δεν επιτρέπεται να χρησιμοποιηθεί η αντλία. Ρωτήστε τον ειδικό ηλεκτρολόγο σας!

Προσοχή!

(Για την ασφάλεια σας) Πριν βάλετε σε λειτουργία την καινούργια αντλία, αναθέστε σε κάποιον ειδικό να ελέγξει αν

- η γείωση
- η μηδενική θέση
- και ο διακόπτης προστασίας ρεύματος ανταποκρίνονται στις προδιαγραφές της επιχείρησης ηλεκτρισμού και λειτουργούν άψογα.
- Οι ηλεκτρικές συνδέσεις πρέπει να προστατεύονται από την υγρασία.
- Σε περίπτωση κινδύνου πλημμύρας πρέπει οι ηλεκτρικές συνδέσεις να βρίσκονται σε ασφαλή σημεία.
- Πρέπει να αποφεύγετε την αναρρόφηση διαβρωτικών υγρών καθώς και υγρών με πρόσμιξη υλικών όπως άμμος.
- Προστατεύετε την εγκατάσταση από παγετό.
- Προσοχή! Η αντλία δεν πρέπει να λειτουργεί στεγνά.
- Πρέπει με τη λήψη κατάλληλων μέτρων να εμποδίζεται η προσέγγιση παιδιών.

Ιδιότητες

Η υποβρύχια αντλία που αποκτήσατε είναι κατάλληλη για την άντληση νερού με ανώτατη θερμοκρασία 35 βαθμών Κελσίου. Αυτή η αντλία δεν πρέπει να χρησιμοποιείται για την άντληση

άλλων υγρών, ιδιαίτερα καυσίμων, καθαρστικών υλικών και άλλων χημικών προϊόντων!

Η εγκατάσταση

Η εγκατάσταση της υποβρύχιας αντλίας γίνεται είτε:

- σε μόνιμη θέση με σταθερή σωλήνωση ή
- σε μόνιμη θέση με εύκαμπτη σωλήνωση.

Προσοχή!

Κατά την εγκατάσταση να προσέξετε, η αντλία να μη κρέμεται ελεύθερα στον αγωγό ή στο καλώδιο. Η υποβρύχια αντλία πρέπει να κρεμαστεί στην για τον σκοπό αυτό προβλεπόμενη λαβή, ή να ακουμπά στο πυύμένα. Για άριστη ισορροπία της αντλίας πρέπει ο πυύμενας να μην έχει λάσπη ή άλλες ακαθαρσίες. Σε περίπτωση χαμηλού επιπέδου του νερού ή λάσπη που βρίσκεται στον λάκκο μπορεί γρήγορα να στεγνώσει και να εμποδίσει την εκκίνηση της αντλίας. Γιαυτό πρέπει να ελέγχετε τακτικά στην υποβρύχια αντλία (διεξαγωγή δοκιμών εκκίνησης). Ο διακόπτης φλοτέρ είναι ρυθμισμένος ώστε να είναι δυνατή η άμεση έναρξη της λειτουργίας.

Υπόδειξη!

Οι ελάχιστες διαστάσεις του φρεατίου της αντλίας πρέπει να είναι 40 X 40 X 50 εκατοστά, έτσι ώστε να μπορεί να κινείται ελεύθερα ο διακόπτης φλοτέρ.

Η σύνδεση με το ηλεκτρικό δίκτυο

Η αντλία που αποκτήσατε είναι εξοπλισμένη με ρευματολήπτη σούκο. Η αντλία είναι καθορισμένη για τη σύνδεση με ρευματοδότη 230 V, 50Hz. Βεβαιωθείτε ότι η πρίζα έχει επαρκή ασφάλεια (τουλάχιστον 6 A) και ότι βρίσκεται σε άψογη κατάσταση. Συνδέστε το φως με την πρίζα για να λειτουργήσει η αντλία.

Υπόδειξη

Εάν ο αγωγός ή το φως πάσουν βλάβη, δεν επιτρέπεται να επισκευαστεί το καλώδιο.

Προσυχή!

Η εργασία αυτή να διεξαχθεί μόνο από ειδικό ηλεκτρολόγο ή από το τμήμα εξυπηρέτησης πελατών της ISC GmbH

Τομείς εφαρμογής

Αυτή η αντλία χρησιμοποιείται κατά κύριο λόγο σαν αντλία υπογείων. Βα εγκατασταθεί αυτή η αντλία σε ένα φρεάτιο θα προσφέρει προστασία από πλημμύρες. Μπορεί να χρησιμοποιηθεί και παντού όπου πρέπει να προωθηθεί νερό, δηλ. στο σπίτι, στη γεωργία, στον κήπο, σε βιοτεχνία εγκατάστασης ειδών υγιεινής και σε πολλές άλλες περιπτώσεις.

Η έναρξη λειτουργίας

Αφού διαβάσετε προσεκτικά αυτές τις οδηγίες εγκατάστασης και λειτουργίας, μπορείτε τρώντας και τα ακόλουθα σημεία να θέσετε σε λειτουργία την καινούργια σας αντλία:

- Ελέγξτε αν η αντλία είναι τοποθετημένη στη βάση του φρεατίου.
- Ελέγξτε αν η σωλήνωση πίεσης είναι σωστά τοποθετημένη .
- Βεβαιωθείτε αν η ηλεκτρική σύνδεση είναι 230 V, 50Hz.
- Ελέγξτε την κατάσταση του ρευματοδότη.
- Βεβαιωθείτε ότι η ηλεκτρική σύνδεση δεν θα έρθει σε επαφή με νερό ή υγρασία.
- Να αποφεύγετε τη στεγνή λειτουργία της αντλίας.

Οδηγίες συντήρησης

Η υποβρύχια αντλία είναι ένα προϊόν υψηλής ποιότητας και τεχνολογίας, αυστηρά ελεγμένο. Για μια μεγάλη διάρκεια ζωής και αδιάκοπης λειτουργίας σας συνηγορούμε να κάνετε τακτικό έλεγχο και φροντίδα.

Σημαντική υπόδειξη!

- Πριν από κάθε εργασία συντήρησης βγάξτε το καλώδιο από την πρίζα.
- Σε περίπτωση που η αντλία μεταφέρεται συχνά πρέπει μετά από κάθε χρήση να καθαρίζεται με καθαρό νερό.
- Σε περίπτωση μόνιμης εγκατάστασης συστήνεται κάθε 3 μήνες να ελέγχετε τη λειτουργία του διακόπτη φλοτέρ.
- Γρομπάδια και ινώδη σωματίδια που τυχόν έχουν μπλεχτεί στο περιβλήμα της αντλίας πρέπει να απομακρυνθούν με ακτίνα νερού.
- Καθαρίζετε κάθε τρεις μήνες τη βάση του φρεατίου από τη λάσπη και καθαρίζετε επίσης και τα τοιχώματα του φρεατίου.

GR

- Καθαρίζετε τον διακόπτη φλοτέρ από εναποθέσεις ξένων υλικών με καθαρό νερό.

Καθαρισμός του πτερυγίου

Σε περίπτωση πολλών αποθέσεων στο περικάλυμμα της αντλίας να αποσυναρμολογηθεί το κάτω τμήμα της αντλίας ως εξής:

1. Αφαιρέστε τις βίδες στην κάτω πλευρά του δοχείου αναρρόφησης
2. Απομακρύντε το δοχείο αναρρόφησης από την αντλία
3. Καθαρίστε το πτερύγιο με καθαρό νερό.

Προσοχή! Μην ακουμπάτε την αντλία πάνω στο πτερύγιο !

4. Η συναρμολόγηση γίνεται με την αντίθετη σειρά.

Ρύθμιση του σημείου ενεργοποίησης ΕΝΤΟΣ / ΕΚΤΟΣ

Το σημείο ενεργοποίησης ΕΝΤΟΣ / ΕΚΤΟΣ του διακόπτη κολύμβησης μπορεί να ρυθμιστεί με μεταβολή της διακόπτη κολύμβησης στη διαβάθμιση του διακόπτη κολύμβησης.

Παρακαλούμε εξετάστε πριν να τεθεί σε λειτουργία τα εξής σημεία:

- Ο διακόπτης κολύμβησης πρέπει να είναι κατά τέτοιο τρόπο τοποθετημένος, ώστε το ύψος του σημείου ενεργοποίησης ΕΝΤΟΣ να μπορεί να το φτάνει κάποιος με λίγη δύναμη. Εξετάστε το αυτό με το να τοποθετήσετε την αντλία σε ένα δοχείο, το οποίο είναι γεμάτο με νερό και να σηκώσετε προσεκτικά προς τα επάνω το διακόπτη κολύμβησης με το χέρι και μετά να το κατεβάσετε ξανά. Εδώ μπορείτε να δείτε, εάν η αντλία ενεργοποιείται ή απενεργοποιείται.

- Προσέχετε, η απόσταση ανάμεσα στην κεφαλή του διακόπτη κολύμβησης και της διαβάθμισης του διακόπτη κολύμβησης να μην είναι πολύ μικρή. Σε περίπτωση πολύ μικρής απόστασης δεν εγγυούμαστε την άψογη λειτουργία.
- Προσέχετε στη ρύθμιση του διακόπτη κολύμβησης, ο διακόπτης κολύμβησης να μην ακουμπά πριν από την απενεργοποίηση της αντλίας. Προσοχή! Κίνδυνος της ξηρής λειτουργίας.

Βλάβες – Πιθανές αιτίες – Επιδιόρθωση

Βλάβες	Πιθανές αιτίες	Επιδιόρθωση
Δεν ξεκινά η αντλία	<ul style="list-style-type: none"> – Δεν υπάρχει τάση δικτύου – Δεν λειτουργεί ο διακόπτης φλοτέρ 	<ul style="list-style-type: none"> – Ελέγξτε την τάση – Τοποθετήστε το φλοτέρ σε ψηλότερο σημείο
Η αντλία δεν αντλεί	<ul style="list-style-type: none"> – Το φίλτρο εισόδου βούλωσε – Ο σωλήνας πίεσης τσάκισε 	<ul style="list-style-type: none"> – Καθαρίστε το φίλτρο με ακτίνα νερού – Ισιώστε το σωλήνα
Η αντλία δεν διακόπτει τη λειτουργία της	<ul style="list-style-type: none"> – Ο διακόπτης φλοτέρ δεν μπορεί να βυθιστεί 	<ul style="list-style-type: none"> – Τοποθετήστε σωστά το φλοτέρ στη βάση του φρεατίου
Η ποσότητα άντλησης είναι ανεπαρκής	<ul style="list-style-type: none"> – Το φίλτρο εισόδου βούλωσε – Η απόδοση άντλησης μειώνεται λόγω ακαθαρσιών και ξένων προσμίξεων στο νερό 	<ul style="list-style-type: none"> – Καθαρίστε το φίλτρο – Καθαρίστε την αντλία και αντικαταστήστε φαρμαμένα εξαρτήματα
Η αντλία μετά από σύντομη λειτουργία σταματά	<ul style="list-style-type: none"> – Ο μηχανισμός προστασίας του κινητήρα σταματά την αντλία λόγω πολλών ακαθαρσιών στο νερό – Η θερμοκρασία του νερού είναι πολύ υψηλή 	<ul style="list-style-type: none"> – Βγάλτε το καλώδιο από την πρίζα και καθαρίστε αντλία και φρεάτιο – Προσέξτε την ανώτατη θερμοκρασία νερού των 35°C!

Περιορισμοί εγγύησης:

Η εγγύηση δεν ισχύει στις εξής περιπτώσεις:

- Καταστροφή της στεγανότητας λόγω λειτουργίας χωρίς νερό ή προσμίξεων ξένων σωματιδίων στο νερό.
- Όταν φραχθεί ο στροφέας από ξένα σώματα.
- Ζημιά από τη μεταφορά.
- Επέμβαση εξωτερικών παραγόντων

Παραγγελία ανταλλακτικών

1. Σε ενδεχόμενη ανάγκη ανταλλακτικών πρέπει να δοθούν τα εξής στοιχεία:
2. Τύπος της συσκευής
3. Αριθμός προϊόντος της συσκευής
4. Αριθμός ταυτότητας της συσκευής
5. Αριθμός ανταλλακτικού του απαιτούμενου ανταλλακτικού

Τεχνικά δεδομένα

ROYAL	TDM 1000-S
Σύνδεση ρεύματος	230 V - 50 Hz
Απόδοση	1000 Watt
Ποσότητα εξαγωγής μέγιστη	6600 l/h
Υψος εξαγωγής μέγιστο	32 m
Βάθος βυθίσματος μέγιστο	10 m
Θερμοκρασία νερού μέγιστη	35°C
Σύνδεση λάστιχου	5/4" AG
Ξένα σώματα μέχρι	Για καθαρό και ελαφρά θολό νερό
Υψος έναρξης λειτουργίας (ON):	50 cm
Υψος έναρξης λειτουργίας (OFF):	10 cm
Αριθμός προϊόντος:	41.709.30

Στοιχεία απόδοσης

Υψος πορώθησης	Ποσότητα
5 m	μέγ.: 6.000 l/h
10 m	μέγ.: 5.100 l/h
15 m	μέγ.: 4.200 l/h
20 m	μέγ.: 3.600 l/h
25 m	μέγ.: 2.400 l/h
30 m	μέγ.: 900 l/h



Da tener presente prima della messa in funzione!

- L'allacciamento elettrico avviene ad una presa con contatto di terra con una tensione di rete di 230 V ~ 50 Hz. Dispositivo di protezione di almeno 6 Ampere.

Attenzione! ⚠

Nelle piscine, nei laghetti in giardino e nelle loro vicinanze è permesso usare la pompa solo con un interruttore di sicurezza per correnti di guasto con una corrente nominale di attivazione fino a 30 mA (secondo la norma VDE 0100 parte 702, 738).

La pompa non deve essere fatta funzionare se delle persone si trovano nella piscina o nel laghetto. Domandate al vostro elettricista di fiducia!

Attenzione!

(per la vostra sicurezza)
Prima di mettere in funzione la vostra nuova pompa sommersa a motore, fate controllare da un esperto se

- il collegamento a terra
- la messa a terra del neutro
- l'interruttore di sicurezza per correnti di guasto corrispondano alle norme di sicurezza dell'ente fornitore dell'energia elettrica e funzionino perfettamente.
- I collegamenti elettrici ad innesto devono essere protetti dall'umidità.
- Se sussiste il pericolo che l'acqua tracimi, predisporre i collegamenti ad innesto in luogo non raggiungibile dall'acqua.
- Evitare in ogni caso il trasporto di liquidi aggressivi o di sostanze abrasive (con effetto smerigliante).
- Proteggere dal gelo la pompa sommersa.
- Proteggere la pompa dal funzionamento a secco.
- Tenere la pompa lontano dalla portata dei bambini.

Resistenza

La pompa da voi acquistata è destinata al trasporto di acqua con una temperatura massima di 35°C. Questa pompa non deve venire usata per altri liquidi, in particolare non per combustibili per motori, detersivi ed altri prodotti chimici!

L'installazione

L'installazione della pompa sommersa a motore avviene o

- in modo fisso con tubature rigide
- in modo fisso, ma con tubi di gomma flessibili

Da rispettare!

Nell'installazione tenere presente che la pompa non può mai venir montata semplicemente appesa alla tubazione di mandata o al cavo della corrente.

La pompa sommersa a motore deve venir rispettivamente appesa al gancio apposito o appoggiata sul fondo del pozzetto. Per garantire un funzionamento perfetto della pompa, il fondo del pozzetto deve essere sempre libero dal fango o da altre impurità.

Se il livello dell'acqua è troppo basso, il fango che si trova nel pozzetto può seccarsi rapidamente e impedire alla pompa di mettersi in moto. È perciò necessario controllare regolarmente la pompa sommersa a motore (eseguire delle prove di messa in moto).

L'interruttore a galleggiante è così regolato da permettere un'immediata messa in esercizio della pompa.

Avvertenza!

Il pozzetto della pompa deve avere almeno le dimensioni di 40 x 40 x 50 cm in modo tale che l'interruttore a galleggiante possa muoversi liberamente.

Il collegamento alla rete

La pompa da voi acquistata è già dotata di una spina con contatto di terra ed è concepita per essere collegata ad una presa con contatto di terra con 230 V ~ 50 Hz.

Accertatevi che la presa abbia un dispositivo di protezione sufficiente (almeno 6 A) e sia perfettamente in ordine. La pompa è pronta per funzionare non appena la spina della pompa è inserita nella presa.

Avvertenza!

Se il cavo di alimentazione o la spina vengono danneggiati per cause esterne, il cavo non deve venir riparato, ma deve venir sostituito con uno nuovo.

Attenzione!

Questa operazione deve venir eseguita da un elettricista o dal servizio clienti della ISC GmbH.

Settori di impiego

Questa pompa si è rivelata molto adatta per essere predisposta in cantina. Se viene montata in un pozzetto, impedisce anche la tracimazione.

Può comunque venire utilizzata in tutti quei casi in cui si tratti di pompare l'acqua nell'abitazione, in giardino, in agricoltura, negli impianti sanitari ed in molti altri casi ancora.

La messa in esercizio

Dopo aver letto con attenzione queste istruzioni per l'installazione e per l'uso, potete far funzionare la vostra nuova pompa:

- controllate che la pompa sia appoggiata sul fondo del pozzetto
- controllate che la tubazione di mandata sia stata applicata in modo esatto
- accertatevi che l'allacciamento elettrico sia di 230 V ~ 50 Hz
- controllate che la presa di corrente sia in ordine
- accertatevi che l'umidità o l'acqua non possano penetrare nel collegamento alla rete
- evitate che la pompa funzioni a secco.

Avvertenze per la manutenzione!

La pompa sommersa a motore è un prodotto di qualità sperimentata, non richiede manutenzione ed è stata soggetta a severi controlli finali. Per poterla usare a lungo e senza interruzioni consigliamo comunque di usarla con cura e di eseguire dei controlli regolari.

Attenzione! Importante!

- Togliere la spina dalla presa di alimentazione prima di ogni lavoro di manutenzione.
- Se l'impiego della pompa è mobile, essa deve sempre venir lavata con acqua pulita dopo l'uso.
- Se la pompa viene installata in un luogo fisso, si consiglia di controllare ogni 3 mesi il funzionamento dell'interruttore a galleggiante.
- Con un getto d'acqua togliere i peluzzi e le particelle filamentose che si fossero depositati nell'involo della pompa.
- Ogni 3 mesi togliere il fango dal fondo del pozzetto e pulirne le pareti.



- Con acqua pulita togliere i depositi dall'interruttore a galleggiante.

Pulizia della ruota a pale

In caso di depositi eccessivi nella carcassa della pompa si deve smontare la parte inferiore della pompa nel modo seguente:

1. Togliete le viti sul lato inferiore della gabbia di aspirazione
2. Staccate la gabbia di aspirazione dalla carcassa della pompa
3. Pulite la ruota a pale con acqua pulita

Attenzione non appoggiare la pompa sulla ruota a pale e non usarla come supporto!

4. Il montaggio avviene nell'ordine inverso

commutazione acceso/spento

Regolare il punto di commutazione EIN/AUS; acceso/spento, mutando la posizione dell'interruttore galleggiante nella rispettiva sede per galleggiante a tacche.

Prima della messa in funzione controllare i seguenti punti:

- collocare l'interruttore galleggiante di modo che, sia l'altezza punto di commutazione EIN (acceso), che l'altezza punto di commutazione AUS (spento) venga raggiunta con poca forza. Verificare ciò ponendo la pompa in un recipiente pieno d'acqua, alzare cautamente con la mano l'interruttore galleggiante e farlo poi di nuovo scendere. La pompa di si deve rispettivamente accendere o spegnere.
- Fate attenzione che la distanza fra testa dell'interruttore galleggiante e

sede per galleggiante a tacche per galleggiante, in cui si trova, non sia troppo piccola. Perché, una distanza troppo piccola non può garantirne il perfetto funzionamento.

- Regolando l'interruttore galleggiante, fate attenzione che l'interruttore galleggiante stesso non tocchi il fondo prima che la pompa si spegni. Attenzione: pericolo di corsa a secco!

Regolazione del punto di

Guasti - cause - rimedi

Guasti	cause	rimedi
la pompa non si avvia	<ul style="list-style-type: none"> – manca la corrente di alimentazione – l'interruttore a galleggiante non funziona 	<ul style="list-style-type: none"> – controllare la corrente di alimentazione – portare l'interruttore a galleggiante in una posizione più elevata
la pompa non fa circolare l'acqua	<ul style="list-style-type: none"> – il filtro d'entrata è intasato – il tubo di mandata è piegato 	<ul style="list-style-type: none"> – pulire il filtro d'entrata con getto d'acqua – raddrizzare il tubo.
la pompa non si spegne	<ul style="list-style-type: none"> – l'interruttore a galleggiante non può scendere 	<ul style="list-style-type: none"> – correggere la posizione della pompa sul fondo del pozzeta
la portata è insufficiente	<ul style="list-style-type: none"> – il filtro d'entrata è intasato – le presatazioni della pompa sono limitate dalle numerose imprurità abrasive presenti nell'acqua 	<ul style="list-style-type: none"> – pulire il filtro d'entrata – pulire la pompa e sostituire i pezzi soggetti ad usura
la pompa si spegne dopo un breve periodo di funzionamento	<ul style="list-style-type: none"> – il salvamotore spegne la pompa per le eccessive imprurità dell'acqua – il salvamotore entra in funzione perchè la temperatura dell'acqua è troppo alta 	<ul style="list-style-type: none"> – togliere la spina di alimentazione dalla presa e pulire la pompa ed il pozzetto – Non superare la temperatura massima acqua di 35°C!



Non sono compresi nella garanzia:

- danni alla guarnizione di scorrimento ad anello a causa di funzionamento a secco o della presenza di corpi estranei nell'acqua
- intasamento della girante a causa di corpi estranei
- danni dovuti al trasporto
- danni causati da interventi estranei

Come ordinare i pezzi di ricambio

1. Nel caso siano necessari dei pezzi di ricambio fornire i dati seguenti:
2. tipo dell'apparecchio
3. numero di articolo dell'apparecchio
4. numero di identificazione dell'apparecchio
5. numero del pezzo di ricambio richiesto

Dati tecnici

ROYAL	TDM 1000-S
Alimentazione rete	230V ~ 50Hz
Potenza assorbita	1000 Watt
Quantità massima di mandata	6.600 l/h.
Altezza di mandata	32 m
Profondità massima immersione	10 m
Temperatura massima acqua	35°C
gamento tubo	5/4" AG
Corpi estranei fino a	Per acqua limpida e leggermente torbida
altezza del punto di commutazione:	ACCESO 50 cm
altezza del punto di commutazione:	SPENTO 10 cm
N° dell'art.	41.709.30

Prestazioni

prevalenza	portata
5 m	max.: 6.000 l/h
10 m	max.: 5.100 l/h
15 m	max.: 4.200 l/h
20 m	max.: 3.600 l/h
25 m	max.: 2.400 l/h
30 m	max.: 900 l/h

Bemærk inden idrifttagningen!

- Den elektriske tilslutning skal foretages til en sikkerhedskontaktstikdåse med en netspænding på 230 V ~ 50 Hz. Sikring mindst 6 ampere.

OBS! ⚠

Ved svømmebassiner og havebassiner og i deres sikkerhedsområde er det kun tilladt at anvende pumpen med en fejlstrømsbeskyttelsesafbryder med en udløsende mærkestrøm indtil 30 mA (iht. VDE 0100 del 702, 738).

Pumpen må ikke arbejde, mens der befinder sig personer i svømmebassinet eller i havebassinet. Spørg Deres elektriker!

OBS!

(Af hensin til Deres sikkerhed) Inden De tager Deres nye dykpumpe i brug, skal De lade en fagmand kontrollere, om

- jordforbindelsen
- nulledningen
- fejlstrømsbeskyttelsesafbryderen opfylder sikkerhedsforskrifterne fra energi-forsyningselskabet og fungerer fejlfrit.
- De elektriske stikforbindelser skal beskyttes mod regn og fugt.
- Ved risiko for oversvømmelse skal stikforbindelserne placeres i et område, der er oversvømmelsessikkert.
- De skal under alle omstændigheder undgå at pumpe aggressive væsker samt abrasive (slibende) stoffer.
- Dykumpen skal beskyttes mod frost.
- Pumpen skal beskyttes mod at køre tør.
- Der skal udføres egnede foranstaltninger så det undgås, at børns har adgang til pumpen.

Holdbarhed

Den dykpumpe, De nu har købt, er bestemt til at pumpe vand med en maksimal temperatur på 35°C. Denne pumpe må ikke anvendes til andre væsker, især ikke til motorbrændstoffer, rengøringsmidler eller andre kemiske produkter!

Installation

Dykumpen installeres enten:

- stationært med en fast rørledning eller
- stationært med en fleksibel slangeledning

Vær opmærksom på!

Ved installationen skal De være opmærksom på, at pumpen aldrig må monteres frit hængende på trykledningen eller på strømkablet. Dykumpen skal hænges op i det dertil indrettede bæregreb eller ligge på bunden af pumpebrønden. For at kunne sikre pumpens fejlfrie funktion, skal bunden af brønden altid være fri for slam og anden forurening.

Er vandspejlet for lavt kan den slam, der befinder sig i brønden, hurtigt tørre ind og hindre pumpen i at starte. Derfor er det nødvendigt at kontrollere dykumpen (udfør startforsøg) regelmæssigt. Svømmeafbryderen er indstillet på en sådan måde, at det er muligt straks at tage dykumpen i brug.

Henviisning!

Pumpebrønden bør opfylde minimumsmålene på 40 x 40 x 50 cm, for at svømmeafbryderen kan bevæge sig frit.

Nettilslutningen

Den dykpumpe, De har købt, er allerede forsynet med et sikkerhedskontaktstik. Pumpen er beregnet til tilslutning til en sikkerhedskontaktstikdåse med 230 V 50 Hz. Sørg for at kontrollere, at stikdåsen er tilstrækkelig sikret (mind. 6 A) og helt intakt. Sæt pumpestikket i stikdåsen og pumpen er klar til brug.

Henviisning!

Hvis netledningen eller stikket skulle blive beskadiget på grund af ydre påvirkning, er det ikke tilladt at reparere kablet! Kablet skal skiftes ud med et nyt.

OBS!

Denne arbejde må kun udføres af en elektriker eller af en fagmand fra ISC GmbH-kundeservice.

Anvendelsesområder

Denne pumpe anvendes fortrinvis som kælderpumpe. Når den monteres ind i en pumpebrønd giver den sikkerhed mod oversvømmelser. De kommer også overalt dér til anvendelse, hvor vand skal pumpes væk f.eks. i huset, i landbruget, i havebruget, i sanitetsbranchen og mange flere anvendelser.

Ibrugtagningen

Efter at De har læst installations- og driftsvejledningerne grundigt igennem, kan De tage Deres nye pumpe i brug, såfremt De samtidig overholder følgende punkter:

- Kontrollér, at pumpen ligger på bunden af brønden.
- Kontrollér, at trykledningen er placeret forskriftsmæssigt korrekt.
- Kontrollér, at den elektriske tilslutning er på 230 V 50 Hz.
- Kontrollér, at den elektriske stikdåse er i en forskriftsmæssig korrekt tilstand.
- Kontrollér, at der aldrig kan komme fugt eller vand ind i nettilslutningen.
- Undgå at pumpen kører tør.

Vedligeholdelseshenviisninger!

Dykumpen er et vedligeholdelsesfrit og afprøvet kvalitetsprodukt, som er underlagt en meget streng slutkontrol.

For at opnå en lang levetid og en fejlfri drift anbefaler vi dog, at de regelmæssigt efterser og plejer pumpen.

OBS! VIGTIGT!

- Træk netstikket ud inden der udføres vedligeholdelsesarbejder.
- Ved transportabel anvendelse bør pumpen rengøres med rent vand efter hver brug.
- Ved stationær installation kan det anbefales at kontrollere svømmeafbryderens funktion for hver 3 måneder.

DK

- Trævler og andre frugtpartikler, som eventuelt har sat sig fast i pumpehuset, skal fjernes med en vandstråle.
- For hver 3 måneder skal slammet fjernes fra brøndbunden og brøndvæggene gøres rene.
- Fjern aflejringer fra svømmeafbryderen ved hjælp af rent vand.

Rensning af skovlhjulet

Er aflejringerne i pumpehuset for stærke, skal pumpens nedre del adskilles som følger:

1. Venligst fjern de skruer fra indsugningskurvens underside.
2. Løs indsugningskurven fra pumpehuset.
3. Rens skovlhjulet med rent vand.

OBS! Pumpen må ikke stilles eller støttes på skovlhjulet!

4. Monteringen foretages i omvendt rækkefølge.

Indstilling af TIL/FRA - kontaktpunktet

Svømmerafbryderens TIL- og FRA kontaktpunkt kan indstilles ved at ændre svømmerafbryderen i svømmerafbryderindstillingen.

Følgende punkter skal kontrolleres inden idrifttagning:

- Svømmerafbryderen skal placeres således, at kontaktpunkthøjden:TIL og kontaktpunkthøjden:FRA er lette at nå med minimal kraftanvendelse. Kontrollér dette, idet De stiller pumpen i en beholder fyldt med vand og forsigtigt hæver og sænker svømmerafbryderen med hånden. Derved kan De se, om pumpen hhv. kobler til og fra.
- Sørg for, at afstanden mellem svømmerafbryderhovedet og svømmerafbryderindstillingen ikke er for lille. Ved for lille afstand garanteres der ikke for fejlfri funktion.

- Ved indstilling af svømmerafbryderen skal De sørge for, at svømmerafbryderen ikke berører gulvet, når pumpen kobles fra.
- Vigtigt! Fare for tørkøring.

Fejl - årsager - afhjælpning

Fejl	Årsager	Afhjælpning
Pumpen starter ikke	<ul style="list-style-type: none"> – Netsæendingen ikke sat til – Svømmeafbryderen skifter ikke 	<ul style="list-style-type: none"> – Kontrollér netspændingen – Placér svømmeafbryderen i en højere stilling
Pumpen pumper ikke	<ul style="list-style-type: none"> – Indløbssiet er stoppet – Trykslangen har et knæk 	<ul style="list-style-type: none"> – Rens indløbssiet med en vandstråle – Fjern knækket
Pumpen kobler ikke fra	<ul style="list-style-type: none"> – Svømmeafbryderen kan ikke synke ned 	<ul style="list-style-type: none"> – Læg pumpen korrekt på brøndbunden
Pumpemængden er utilstrækkelig	<ul style="list-style-type: none"> – Indløbssiet er stoppet – Pumpeeffekten reduceret pga. tilførsel af stærk forurenede eller slibende vand 	<ul style="list-style-type: none"> – Rens indløbssiet – Rens pumpen og udskift låsedele
Pumpen kobler fra efter kort tid	<ul style="list-style-type: none"> – Motorværnet frakobler pumpen pga. for stor vandforurening – Vandtemperaturen for høj – Motorværnet kobler fra 	<ul style="list-style-type: none"> – Træk netstikket ud og rens pumpen og brønden – Sørg for at den maksimale vandtemperatur ikke overstiger 35°C!

Garantien omfatter ikke:

- Ødelagte glideringspakninger pga. at pumpen er kørt tør eller pga. fremmedlegemer i vandet.
- Forstoppelse af løbehjulet på grund af fremmedlegemer.
- Transportskader
- Skader, forårsaget af fremmed indgriben

Bestilling af reservedele

1. Når De evt. skal bestille reservedele, er der brug for følgende informationer:
2. Apparattype
3. Apparatets artikelnummer
4. Apparatets identitetsnummer
5. Reservedelsnummeret på den pågældende reservedel

Tekniske data

ROYAL	TDM 1000-S
Nettilslutning	230 V ~ 50 Hz
Effekt	1000 Watt
Flow max.	6.600 l/h
Løftehøjde max.	32 m
Neddykning max.	10 m
Vandtemperatur max.	35°C
Slangetilslutning	5/4" AG
Fremmedlegemer indtil	Til klart vand og let plumret vand
Koblingspunkthøjde: TIL	50 cm
Koblingspunkthøjde: FRA	10 cm
Art nr.	41.709.30

Specifikation

Løftehøjde	Pumpekapacitet
5 m	max.: 6.000 l/h
10 m	max.: 5.100 l/h
15 m	max.: 4.200 l/h
20 m	max.: 3.600 l/h
25 m	max.: 2.400 l/h
30 m	max.: 900 l/h

Ersatzteilzeichnung

ROYAL TDM 1000-S

Art.-Nr. 41.709.30, I.-Nr. 91019

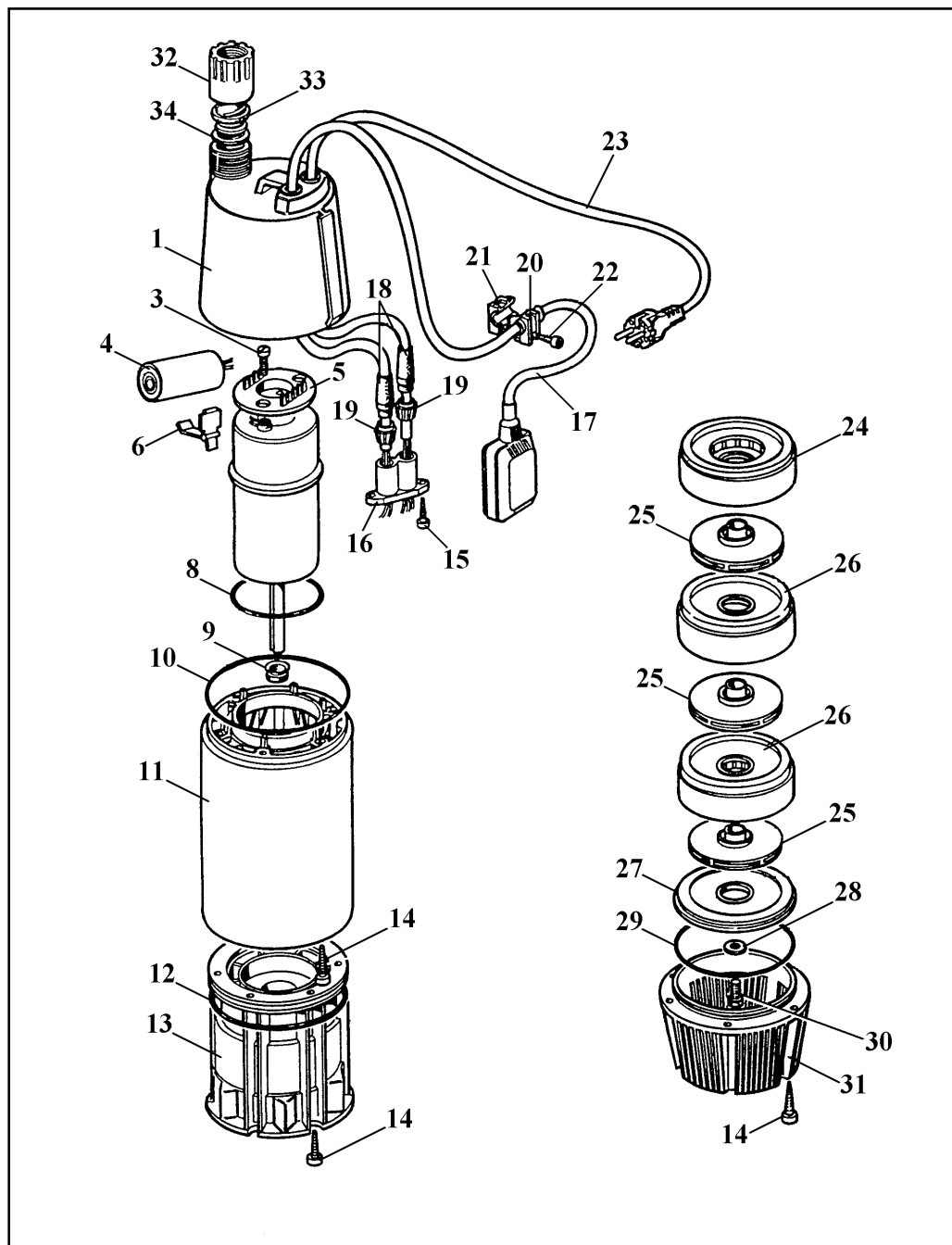



Ersatzteilliste

ROYAL TDM 1000-S



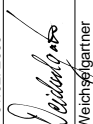
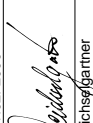
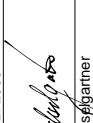
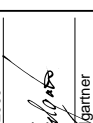
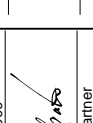







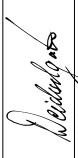

Art.-Nr. 41.709.30, I.-Nr. 91019

Pos.	Bezeichnung	Ersatzteilnr.
01	Pumpengehäuse	41.709.30.01
03	Schraube	41.734.00.10
04	Kondensator	41.822.00.01
05	Isolierscheibe	41.708.20.40
06	Halteschelle	41.708.20.52
08	O-Ring	41.708.20.62
09	Gleitringdichtung	41.709.30.02
10	O-Ring	41.709.30.03
11	Pumpengehäuse	41.709.30.04
12	Gehäusedichtung	41.714.00.02
13	Haltekorb	41.709.30.05
14	Blechschraube	41.812.00.08
15	Blechschraube	41.812.00.08
16	Kabelhalterung	41.709.30.06
17	Schwimmerschalter	41.705.30.05
18	Knickschutztülle	41.708.20.36
19	Klemmring	41.708.20.37
20	Druckstück	41.708.20.32
21	Unterteil	41.708.20.33
22	Schraube	41.708.20.31
23	Netzleitung	41.708.20.35
24	Diffusorscheibe	41.709.30.07
25	Pumpenrad	41.832.80.08
26	Diffusor komplett	41.832.80.09
27	Diffusordeckel	41.709.30.08
28	Scheibe	41.832.80.07
29	Gehäusedichtung	41.714.00.02
30	Sechskantschraube	41.832.80.06
31	Ansauggehäuse	41.709.30.09
32	Ventil	41.709.30.10
33	Dichtung	41.709.30.11
34	Dichtring	41.709.30.12

(D)	(GB)	(E)	(NL)	(E)	(P)
EG Konformitätserklärung Der Unterzeichnende erklärt im Namen der Firma	EC Declaration of Conformity The Undersigned declares, on behalf of	Déclaration de Conformité CE Le soussigné déclare, au nom de	EC Conformiteitsverklaring De onderkenaar verklaart in naam van de firma	Declaracion CE de Conformidad Por la presente, el abajo firmante declara en nombre de la empresa	Declaração de conformidade CE O abaixo assinado declara em nome da empresa
HANS EINHELL AG - Wiesenweg 22 - D-94405 Landau/Isar					
daß die	that the	que	dat de	que el/la	que
Maschine/Produkt	Machine / Product	la machine / le produit	machine/product	máquina/producto	a máquina/o produto
Tauchdruckpumpe mit Schimmerschalter	Submersible pressure pump with floating switch	Pompe refoulante submersible avec interrupteur à flotteur	Dompeldrupomp met vlotter-schakelaar	Bomba de presión, sumergible con interruptor flotador	Bomba de pressão submersível
Marke	produced by:	du fabricant	merk	marca	marca
Einhell®					
Typ	Type	Type	type	tipo	tipo
TDM 1000-S					
- Seriennummer auf dem Produkt - <input checked="" type="checkbox"/> EG Niederspannungsrichtlinie 73/23 EWG <input checked="" type="checkbox"/> EG Richtlinie Elektromagnetische Verträglichkeit 89/336 EWG mit Änderungen entspricht.	- Serial number specified on the product - is in accordance with the <input checked="" type="checkbox"/> EC Directive regarding low-voltage equipment 73/23 EEC; <input checked="" type="checkbox"/> EC Directive regarding electromagnetic compatibility 89/336 EEC, as amended.	- no. série indiqué sur le produit - correspond (ent) à la <input checked="" type="checkbox"/> Directive CE relative aux basses tensions 73/23 CEE; <input checked="" type="checkbox"/> Directive CE relative à la compatibilité électromagnétique 89/336 CEE avec les modifications y apportées.	- seriennummer op het produkt- conform de volgende richtlijnen is: <input checked="" type="checkbox"/> EG laagspanningsrichtlijn 73/23 EWG <input checked="" type="checkbox"/> EG richtlijn Elektromagnetische compatibiliteit 89/336 EWG met wijzigingen	- No. de serie en el producto: satisface las disposiciones pertinentes siguientes: <input checked="" type="checkbox"/> Disposición de baja tensión de la CE 73/23 CEE <input checked="" type="checkbox"/> Disposición de la compatibilidad electromagnética de la CE 89/336 CEE con modificaciones.	- cujo número de série encontra-se no produto - corresponde à <input checked="" type="checkbox"/> Directiva da CE de baixa tensão 73/23 CEE <input checked="" type="checkbox"/> Directiva da CE de compatibilidade electro-magnética 89/336 CEE, com alterações
Landau/Isar, den 01.02.2000  Weichsgartner Produkt-Management	Landau/Isar, (date) 01.02.2000  Weichsgartner Produkt-Management	Landau/Isar, (date) 01.02.2000  Weichsgartner Produkt-Management	Landau/Isar, datum 01.02.2000  Weichsgartner Produkt-Management	Landau/Isar 01.02.2000  Weichsgartner Produkt-Management	Landau/Isar 01.02.2000  Weichsgartner Produkt-Management
EN 60335-1 ; EN 60335-2-41; EN 60555-2; EN 60555-3; EN 55014					

Archivierung / For archives:

TDM-0678-24-418280-E

(S)	EC Konformitetsförklaring Undertecknad förklarar i firmans	(FN)	EC Yhdenmukaisuusilmoitus Allekiijottanut ilmoittaa yhtiön	(N)	EC Konformitetsklæring Underteignede erklærer på vegne av firma	(GR)	EC Δήλωση περί της αναπρόκρισης Ο υπεργάφωφ δηλώνει εν ονόματι της εταιρίας	(I)	Dichiarazione di conformità CE Il sottoscritto dichiara in nome della ditta	(DX)	EC Overensstemmelses-erklæring Underteignede erklærer på vegne af firmaet
HANS EINHELL AG - Wiesenberg 22 - D-94405 Landau/Isar											
namn, att	at	nimissä että	at	ότι η	che la	at	macchina/prodotto	macchina/prodotto	at	maskine/produkt	maskine/produkt
maskinen/produkten	kone/luote	μηχανή / το προϊόν	μηχανή / το προϊόν	ύποδύχια καταβλιπτική αντλία με πλωτό διακόπτη	Pompa premente sommersa	Δυκτρύκκρυμπε med flotationsbryter	υάρκα	marca	marka	Dyktrýkkrumpe med svømmeafbryder	mærke
Dränkbar tryckpump med flottörbrytare	Uimurikytkimellä varustettu uppoumppu	Uimurikytkimellä varustettu uppoumppu	Uimurikytkimellä varustettu uppoumppu	Uimurikytkimellä varustettu uppoumppu	Uimurikytkimellä varustettu uppoumppu	Uimurikytkimellä varustettu uppoumppu	Uimurikytkimellä varustettu uppoumppu	Uimurikytkimellä varustettu uppoumppu	Uimurikytkimellä varustettu uppoumppu	Uimurikytkimellä varustettu uppoumppu	Uimurikytkimellä varustettu uppoumppu
märke	merkki	merkki	merkki	Merke	Merke	Merke	Merke	Merke	Merke	Merke	Merke
Einhell®											
typ	tyyppi	tyyppi	tyyppi	τύπος	Type	τύπος	τύπος	tipo	tipo	type	type
TDM 1000-S											
- serienummer på produkten - motsvarar	- tuotteen valmistusnumero - vastaa	- Serienummer på produktet - tilfredsstiller følgende retningslinjer:	- Αριθμός σειράς πάνω στο προϊόν - ανταποκρίνεται στην	- numero di serie sul prodotto - corrisponde	- Serienummer på produktet - tilfredsstiller følgende retningslinjer:	- Αριθμός σειράς πάνω στο προϊόν - ανταποκρίνεται στην	- numero di serie sul prodotto - corrisponde	- Serienummer på produktet - opfylder	- Serienummer på produktet - opfylder	- Serienummer på produktet - opfylder	- Serienummer på produktet - opfylder
<input checked="" type="checkbox"/> EU riktlinje för lågspänning 73/23 EWG	<input checked="" type="checkbox"/> EU-pienjännitedirektiiviä 73/23 EWG	<input checked="" type="checkbox"/> EU Lagspenningsretningslinje 73 / 23 EWG	<input checked="" type="checkbox"/> κατευθυντήρια γραμμή χαμηλής τάσεως της Ευρωπαϊκής Κοινότητας 73/23/ΕΟΚ	<input checked="" type="checkbox"/> alla Direttiva CE sulla bassa tensione 73/23 CEE	<input checked="" type="checkbox"/> EU Røtningslinje for elektromagnetisk kompatibilitet 89/336 EWG med ændringer.	<input checked="" type="checkbox"/> κατευθυντήρια γραμμή ηλεκτρομαγνητικής ανεκτικότητας της Ευρωπαϊκής Κοινότητας 89/336/ΕΟΚ με αλλαγές.	<input checked="" type="checkbox"/> alla Direttiva CE sulla compatibilità elettromagnetica 89/336 CEE con modifiche	<input checked="" type="checkbox"/> EU-lagspændingsdirektiv 73/23/EØF	<input checked="" type="checkbox"/> EU-direktiv vedr. elektromagnetisk støj (EMC) 89/336/EØF med ændringer.	<input checked="" type="checkbox"/> EU-lagspændingsdirektiv 73/23/EØF	<input checked="" type="checkbox"/> EU-direktiv vedr. elektromagnetisk støj (EMC) 89/336/EØF med ændringer.
<input checked="" type="checkbox"/> EU riktlinje för elektro-magnetisk kompatibilitet 89/336 med ändringar	<input checked="" type="checkbox"/> EU-direktiiviä 89/336 EWG (johon on tehty muutoksia) ja joka koskee sähkömagnettista mukautuvuutta (EM)	<input checked="" type="checkbox"/> EU Røtningslinje for elektromagnetisk kompatibilitet 89/336 EWG med ændringer.	<input checked="" type="checkbox"/> κατευθυντήρια γραμμή ηλεκτρομαγνητικής ανεκτικότητας της Ευρωπαϊκής Κοινότητας 89/336/ΕΟΚ με αλλαγές.	<input checked="" type="checkbox"/> alla Direttiva CE sulla compatibilità elettromagnetica 89/336 CEE con modifiche	<input checked="" type="checkbox"/> EU Røtningslinje for elektromagnetisk kompatibilitet 89/336 EWG med ændringer.	<input checked="" type="checkbox"/> κατευθυντήρια γραμμή ηλεκτρομαγνητικής ανεκτικότητας της Ευρωπαϊκής Κοινότητας 89/336/ΕΟΚ με αλλαγές.	<input checked="" type="checkbox"/> alla Direttiva CE sulla compatibilità elettromagnetica 89/336 CEE con modifiche	<input checked="" type="checkbox"/> EU-direktiv vedr. elektromagnetisk støj (EMC) 89/336/EØF med ændringer.	<input checked="" type="checkbox"/> EU-direktiv vedr. elektromagnetisk støj (EMC) 89/336/EØF med ændringer.	<input checked="" type="checkbox"/> EU-direktiv vedr. elektromagnetisk støj (EMC) 89/336/EØF med ændringer.	<input checked="" type="checkbox"/> EU-direktiv vedr. elektromagnetisk støj (EMC) 89/336/EØF med ændringer.
Landau/Isar, den 01.02.2000	Landau/Isar 01.02.2000	Landau/Isar, den 01.02.2000	Landau/Isar, στις 01.02.2000	Landau/Isar, il" 01.02.2000	Landau/Isar, den 01.02.2000	Landau/Isar, στις 01.02.2000	Landau/Isar, il" 01.02.2000	Landau/Isar, den 01.02.2000	Landau/Isar, den 01.02.2000	Landau/Isar, den 01.02.2000	Landau/Isar, den 01.02.2000
											
Weichs/gartner Produkt-Management	Weichs/gartner Produkt-Management	Weichs/gartner Produkt-Management	Weichs/gartner Produkt-Management	Weichs/gartner Produkt-Management	Weichs/gartner Produkt-Management	Weichs/gartner Produkt-Management	Weichs/gartner Produkt-Management	Weichs/gartner Produkt-Management	Weichs/gartner Produkt-Management	Weichs/gartner Produkt-Management	Weichs/gartner Produkt-Management
EN 60335-1 ; EN 60335-2-41; EN 60555-2; EN 60555-3; EN 55014											
Archivierung / For archives: TDM-0678-24-4182860-E											

Ⓓ GARANTIEURKUNDE

Die Garantiezeit beginnt mit dem Tag des Kaufes und beträgt 1 Jahr.

Die Gewährleistung erfolgt für mangelhafte Ausführung oder Material- und Funktionsfehler.

Die dazu benötigten Ersatzteile und die anfallende Arbeitszeit werden nicht berechnet.

Keine Gewährleistung für Folgeschäden.

Ihr Kundendienstansprechpartner

ⒼB EINHELL-WARRANTY CERTIFICATE

The guarantee period begins on the sales date and is valid for 1 year.

Responsibility is assumed for faulty construction or material or functional defects.

Any necessary replacement parts an necessary repair work are free of charge.

We do not assume responsibility for consequential damage.

Your customer service partner

Ⓕ GARANTIE EINHELL

La période de garantie commence à partir de la date d'achat et dure 12 mois.

Sont pris en charge: les défauts de matériel ou de fonctionnement et de fabrication.

Les pièces de rechange requises et les heures de travail ne seront pas facturées.

Pas de prise en charge de garantie pour les dommages survenus ultérieurement.

Votre service après-vente.

ⒼL EINHELL-GARANTIE

De garantieduur begint op de koopdatum en bedraagt 1 jaar.

De garantie geldt voor gebreken aan de uitvoering of materiaal- en functiefouten.

Da daarvoor benodigde onderdelen en het arbeidsloon worden niet in rekening gebracht.

Geen garantie op verdere schade.

uw contactpersoon van de klantenservice

Ⓔ CERTIFICADO DE GARANTIA EINHELL

El período de garantía comienza el día de la compra y tiene una duración de 1 año.

Su cumplimiento tiene lugar en ejecuciones defectuosas.

Errores de material y funcionamiento. Las piezas de repuesto necesarias y el tiempo de trabajo no se facturan. Ninguna garantía por otros daños

Su contacto en el servicio post-venta

Ⓕ CERTIFICADO DE GARANTIA DA EINHELL

A garantia começa no dia da compra do aparelho e cobre um período de 1 ano.

Prestamos garantia em caso de execução defeituosa ou defeitos de material ou de funcionamento. Neste caso não faturamos os custos para sobressalentes e o trabalho necessários.

Não nos responsabilizamos por danos em consequência da utilização do aparelho.

O seu serviço de assistência técnica

Ⓔ EINHELL GARANTIBEVIS

Garantitiden omfattar >et 1 år< och börjar löpa från och med köpedagen.

Garantin avser tillverkningsfel samt material- och funktionsfel.

Därtill nödvändiga reservdelar och uppkommen arbetstid kommer ej att debiteras.

Garantin gäller ej för på fel som uppstått på grund av nyttjandet.

Din kundtjänspartner

Ⓔ EINHELL-TAKUUTODISTUS

Takkuu-aika alkaa ostopäivänä ja sen pituus on 1 vuotta.

Takuu korvaa valmistusviat tai materiaali- ja toimintoviat. Tähän tarvittavia varaosia ja työaikaa ei laskuteta.

Välillisiä vahinkoja ei korvata.

Teidän asiakaspalveluyhdyskuntienne

Ⓔ EINHELL-GARANTIDOKUMENT

Garantitiden begynner med dagen da apparatet ble kjøpt og varer 1 år.

Garantytelsen omfatter mangelfull utføring eller material- og funksjonsfeil. Reservedeler og faktisk arbeidstid som er nødvendig for å rette på slike mangler, blir ikke beregnet.

Ingen garanti for skader som forårsakes av feilaktig bruk.

Din samtalepartner hos kundenservice

ⒼR Εγγύηση EINHELL

Ο χρόνος εγγύησης ξεκινά με την ημερομηνία αγοράς και ισχύει έξι μήνες.

Η εγγύηση καλύπτει κακή κατασκευή ή λάθη στο υλικό και τη λειτουργία.

Τα ανταλλακτικά και ο απαιτούμενος χρόνος επισκευής δεν επιβαρύνουν τον πελάτη.

Η εγγύηση δεν ισχύει για παρεπόμενες βλάβες.

Το κέντρο εξυπηρέτησης πελατών

① CERTIFICATO DI GARANZIA EINHELL

Il periodo di garanzia inizia nel globo dell'acquisto da 1 anni. La garanzia vale nel caso di confezione difettosa oppure di difetti del materiale e del funzionamento. Le componeti da sostituire e il lavoro necessario per la riparazione non vengono calcolati. Non c'è alcuna garanzia nel caso di danni successivi.

Il vostro centro di assistenza.

Ⓢ EINHELL GARANTIBEVIS

Garantiaperioden regnes fra købsdatoen og er gældende i 1 år.

Garantien dækker mangelfuld udførelse eller materiale- og funktionsfejl.

Nødvendige reservedele og anvendt arbejdstid ved garanti-ydelser beregnes ikke.

Der hæftes ikke for følgeskader.

Deres kundeservicekontakt

GARANTIEURKUNDE

Wir gewähren Ihnen ein Jahr Garantie gemäß nachstehenden Bedingungen. Die Garantiezeit beginnt jeweils mit dem Tag der Lieferung, der durch Kaufbeleg, wie Rechnung, Lieferschein oder deren Kopie, nachzuweisen ist. Innerhalb der Garantiezeit beseitigen wir alle Funktionsfehler am Gerät, die nachweisbar auf mangelhafte Ausführung oder Materialfehler zurückzuführen sind. Die dazu benötigten Ersatzteile und die anfallende Arbeitszeit werden nicht berechnet.

Ausschluss: Die Garantiezeit bezieht sich nicht auf natürliche Abnutzung oder Transportschäden, ferner nicht auf Schäden, die infolge Nichtbeachtung der Montageanleitung und nicht normgemäßer Installation entstanden. Der Hersteller haftet nicht für indirekte Folge- und Vermögensschäden.

Durch die Instandsetzung wird die Garantiezeit nicht erneuert oder verlängert. Bei Garantieanspruch, Störungen oder Ersatzteilbedarf wenden Sie sich bitte an.

ISC GmbH · International Service Center

Eschenstraße 6 · D-94405 Landau/Isar (Germany)

Ersatzteil- und Reparatur-Abt.: Telefon (0 99 51) 942 357 • Telefax (0 99 51) 26 10 und 52 50

Technische Kundenberatung: Telefon (0 99 51) 942 358

- Ⓐ Einhell & Wieshofer
Mühlgasse 1
A-2353 Guntramsdorf
- ⒸH Fubag International
Schlachthofstraße 19
CH-8406 Winterthuer
- ⒼB Hans Einhell AG, UK Branch
32, Craven Court Winwick Quay
Warrington, Cheshire, WA2 8QU
- ⒻF Agence Bellut Prudent, Service Après-Vente
5, allée Joseph Cugnot, Z.I. du Phare
F-33700 Merignac
- ⓃL Einhell Benelux BV
Weberstraat 3
NL-7903 BD Hoogeveen
- Ⓑ Einhell-Benelux
Abtsdreef 10
B-2940 Stabroek
- Ⓔ Commercial Einhell S.A.
Carretera Sanguesa
E-31310 Carcastillo/Navarra
- Ⓟ Einhell Iberica SA
Rua da Aldeia, 225
P-4405-017 Arcozelo Vila Nova de Gaia
- ⒼR Antzoulatos E.E.
Paralia Patron-Panayitsa
GR-26517 Patras
- Ⓘ Einhell Italia s.r.l.
Via Marconi, 16
I-22077 Beregazzo (Co)
- ⒹK Danish Trading Co. Silkeborg ApS
- ⒻS Rodelundvej 11 - Rodelund
- Ⓝ DK-8653 Them

Technische Änderungen vorbehalten
 Technical changes subject to change
 Sous réserve de modifications
 Technische wijzigingen voorbehouden
 Salvo modificaciones técnicas
 Salvaguardem-se alterações técnicas
 Förbehåll för tekniska förändringar
 Oikeus teknisiin muutoksiin pidätetään
 Der tages forbehold för tekniske ændringer
 Ο κατασκευαστής διατηρεί το δικαίωμα
 τεχνικών αλλαγών
 Con riserva di apportare modifiche tecniche
 Tekniske endringer forbeholdes

Gesamtprogramm

Einhell[®] **Garten & Freizeit**

- Gartenteiche und Zubehör
- Springbrunnenpumpen, Filter und Zubehör
- Gewächshäuser, Frühbeete und Zubehör
- Bioluftbefeuchter
- Hochdruckreiniger und Zubehör
- Gartenpumpen und Zubehör
- Motor-, Elektrokettensägen und Zubehör
- Gartengeräte und Zubehör
- Heizgeräte
- Gas-, Holzkohlegrills und Zubehör

Einhell[®] **Auto & Werkstatt**

- Schweißtechnik
- Drucklufttechnik
- Reinigungstechnik
- Akku-/Elektro-Bohrmaschinen
- Garagentorheber und Zubehör
- Schleiftechnik
- Motorsägen
Elektrosägen
- Batterielader
- Torantriebe
- Klima- und Heizgeräte
- Hub- und Zugeräte
- Werkstattausrüstung

Einhell[®] **Haustechnik**

- Video-Überwachung
- Bild-Türsprechanlagen
- Funk- und Kabel-Alarmanlagen
- Mobile Alarmgeber
- Mechanische Einbruchsicherungen.

wegm. 02/2000