

GLOBAL

D Bedienungsanleitung
Motorkettensäge

CZ Návod k použití
Řetězová motorová pila



Art.-Nr.: 827-28

EH-Art.-Nr.: 45.014.91

I.-Nr.: 01013

KS-G 450

ALLGEMEINE SICHERHEITSGESETZE



Bedeutung der Symbole auf der Säge

	Bedienungsanleitung vor Gebrauch der Säge lesen		Staubmaske zum Schutz gegen Staub
	Schutzbrille tragen, um Augen zu schützen		Handschuhe tragen, um Ihre Hände zu schützen
	Ohrschützer zum Schutz gegen Lärm tragen		Sicherheitsschuhe zum Schutz der FüÙe tragen

ACHTUNG! Bei der Arbeit mit treibstoffbetriebenen Werkzeugen müssen stets folgende Grundregeln beachtet werden, um das Risiko von Körperverletzungen und/oder Schäden am Gerät zu mindern.

Lesen Sie diese Hinweise, bevor Sie die Säge in Betrieb nehmen, und bewahren Sie sie auf.

1. Arbeiten Sie mit der Säge NICHT einhändig! Andernfalls besteht die Gefahr, dass Bedienungsperson, Helfer oder Zuschauer verletzt werden können. Eine Kettensäge ist für einen zweiseitigen Betrieb ausgelegt.
2. Arbeiten Sie mit der Säge NICHT, wenn Sie müde sind.
3. Tragen Sie Sicherheitsschuhe, eng anliegende Kleidung, Arbeitshandschuhe, Schutzbrille, Ohrschützer und einen Kopfschutz.
4. Seien Sie vorsichtig im Umgang mit Treibstoff. Starten Sie die Säge im Abstand von mindestens 3 m vom Auffüllort des Treibstoffs.
5. Wenn Sie die Kettensäge starten oder mit ihr schneiden, dürfen sich KEINE anderen Personen in der Nähe aufhalten. Verwehren Sie Zuschauern und Tieren den Zutritt zum Arbeitsbereich.
6. Schneiden Sie ERST dann, wenn der Arbeitsbereich gesäubert ist, Sie einen sicheren Stand und einen Rückzugsweg vor dem fallenden Baum eingeplant haben.
7. Wenn der Motor läuft, müssen alle Körperteile von der Kettensäge wegweisen.
8. Vergewissern Sie sich vor dem Anlassen der Kettensäge, dass sie keine Gegenstände berührt.
9. Tragen Sie die Kettensäge nur, wenn der Motor angehalten hat, die Leitschiene und die Kette sich hinten befindet und der Auspuff von Ihrem Körper wegweist.
10. Nehmen Sie KEINE Kettensäge in Betrieb, die beschädigt, falsch eingestellt oder unvollständig und locker montiert ist. Vergewissern Sie sich, dass die Kettensäge angehalten hat, wenn der Betriebsauslöser freigegeben wird.
11. Schalten Sie den Motor aus, bevor Sie die Kettensäge absetzen.
12. Seien Sie beim Schneiden kleiner Büsche und Schößlinge äußerst vorsichtig, denn das dünne Astwerk kann sich in der Säge verfangen und in ihre Richtung schlagen, oder Sie aus dem Gleichgewicht bringen.
13. Achten Sie beim Schneiden eines unter Spannung stehenden Astes auf einen möglichen Rückschlag, wenn die Spannung des Holzes plötzlich nachlässt.
14. Achten Sie darauf, dass die Griffe trocken, sauber und frei von Öl oder Treibstoffgemisch sind.
15. Arbeiten Sie mit der Kettensäge nur an gut belüfteten Orten.
16. Schneiden Sie mit der Kettensäge KEINEN Baum, außer Sie besitzen eine entsprechende Ausbildung.
17. Die gesamte Wartung der Kettensäge, abgesehen von den in dieser Bedienungs- und Wartungsanleitung angegebenen Punkten, darf nur vom Kundendienst für Kettensägen ausgeführt werden.
18. Bringen Sie für den Transport der Kettensäge das Futteral für die Leitschiene an.
19. Arbeiten Sie mit der Kettensäge NICHT neben oder in Gegenwart von entzündbaren Flüssigkeiten oder Gasen, sei es in Außen- oder Innenräumen. Es besteht dabei Explosions- und/oder Brandgefahr.

20. Füllen Sie keinen Treibstoff, Öl oder Schmierstoff ein, wenn die Kettensäge läuft.
21. NUR GEEIGNETES SÄGEMATERIAL VERWENDEN: Schneiden Sie nur Holz. Verwenden Sie die Kettensäge nicht für Arbeiten, für die sie ungeeignet ist. Schneiden Sie mit der Kettensäge z.B. kein Plastik, Mauerwerk oder nicht zum Bau gehörige Materialien.

HINWEIS: Der nachfolgende Anhang ist hauptsächlich für den Endverbraucher oder dem Gelegenheitsbenutzer gedacht. Diese Modelle sind für eine gelegentliche Verwendung von Hauseigentümern, Cottagebewohnern und Campen ausgelegt und dienen für alle allgemeine Arbeiten, z.B. roden, beschneiden, Brennholz schneiden, etc. Sie sind nicht für längere Arbeiten vorgesehen. Bei längeren Arbeiten kann es auf Grund von Vibrationen in den Händen der Bedienungsperson zu Kreislaufstörungen kommen.

VORSICHTSMASSNAHMEN BEI RÜCKSCHLÄGEN

Ein Rückschlag könnte auftreten, wenn die Spitze der Leitschiene einen Gegenstand berührt, oder das Holz die Kettensäge im Schnitt einklemmt. Wenn die Schienenspitze einen solchen Kontakt bekommt, könnte die Leitschiene blitzschnell nach oben und zurück zur Bedienungsperson geschlagen werden. Wenn sich die Kettensäge längs der Oberseite der Leitschiene einklemmt, könnte die Leitschiene ebenfalls schnell zur Bedienungsperson zurückgeschlagen werden. In beiden Fällen könnten Sie die Kontrolle über die Säge verlieren und sich dabei schwer verletzen. Verlassen Sie sich nicht völlig auf die in der Säge integrierten Sicherheitseinrichtungen. Als Kettensägenbenutzer müssen Sie mehrere Punkte beachten, um Ihre Sägearbeiten unfallfrei und ohne Verletzungen verrichten zu können.

1. Ein grundlegendes Verständnis von Rückschlägen kann das Überraschungsmoment mindern oder ausschließen. Plötzliche Reaktionen tragen zu Unfällen bei.
2. Halten Sie die Säge bei laufendem Motor mit beiden Händen gut fest, wobei die rechte Hand den hinteren Griff und die linke Hand den vorderen Griff festhält. Daumen und Finger müssen die Griffe der Kettensäge fest umschließen. Ein fester Griff hilft Ihnen, Rückschläge abzufangen und die Kontrolle über die Säge zu behalten. Lassen Sie nicht los. Stellen Sie sicher, dass der Bereich, in dem Sie schneiden, frei von Hindernissen ist. Die Spitze der Leitschiene darf beim Schneiden mit der Säge keinen Baumstamm, Zweig oder Ähnliches berühren.
3. Schneiden Sie mit hoher Motorgeschwindigkeit.
4. Beugen Sie sich nicht zu weit nach vorne, oder schneiden Sie nicht oberhalb Ihrer Schulterhöhe.
5. Scharfen und warten Sie die Kettensäge gemäß den Anweisungen des Herstellers.
6. Verwenden Sie als Ersatz nur Schienen und Ketten, die vom Hersteller genehmigt sind.

HINWEIS: Eine Kettensäge mit geringen Rückschlag stimmt mit der Rückschlagleistung überein.

D

WICHTIGE SICHERHEITSHINWEISE

Auf dem Kettenbremshebel/Handschutz der Kettensäge befindet sich ein Sicherheitsschild. Lesen Sie die Aufschrift auf dem Schild und die Sicherheitshinweise auf diesen Seiten genau durch, bevor Sie die Säge in Betrieb nehmen.

• YMBOLE UND FARBEN (ABB. 1)

! **ACHTUNG: [ROT]** Warnt vor einer gefährlichen Arbeitsweise, die man unterlassen sollte.

GRÜN EMPFOHLEN

Empfohlene Arbeitsweise zum Sägen.



- 1**  **3** **ACHTUNG:**
 1. Vorsicht vor Rückschlägen.
 2. Die Säge nicht mit einer Hand festhalten.
2  **4** 3. Kontakt mit Schienenspitze vermeiden.

Abb. 1

EMPFOHLEN
 4. Die Säge richtig mit beiden Händen festhalten.

• GEFAHR! VORSICHT VOR RÜCKSCHLÄGEN!

! **ACHTUNG:** Rückschläge können zu einem gefährlichen Verlust der Kontrolle über die Kettensäge führen, was zu schlimmen Verletzungen bei der Bedienungsperson oder einer in der Nähe stehenden Person führen kann. Seien Sie immer wachsam. Rückschläge auf Grund der Kettendrehung oder einer eingeklemmten Säge sind die Hauptgefahren einer Kettensäge und die Hauptursache der meisten Unfälle.

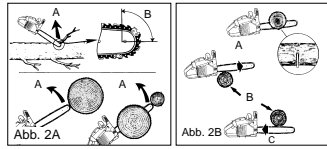

ACHTEN SIE AUF:

DREH-RÜCKSCHLAG
 (Abb. 2A)

**STOSS-
 (KLEMM-RÜCKSCHLAG)
 UND ZUGREAKTIONEN**
 (Fig. 2B)

- A = Rückschlagweg
 B = Rückschlag-Reaktionszone

- A = Ziehen
 B = feste Gegenstände
 C = Stoßen

RÜCKSCHLAG kann auftreten, wenn die **NASE** oder **SPITZE** der Leitschiene einen Gegenstand berührt, oder wenn das Holz die Kettensäge im Schnitt einklemmt. Wenn die Schienenspitze Kontakt bekommt, könnte die Leitschiene blitzschnell nach oben und zurück zur Bedienungsperson geschlagen werden.

KLEMMT die Kettensäge längs der **UNTERKANTE** der Leitschiene, kann sie von der Bedienungsperson weg nach vorne **GEZOGEN** werden. **KLEMMT** die Kettensäge längs der **OBERRANTE** der Leitschiene, kann sie schnell zurück zur Bedienungsperson **GESCHLAGEN** werden. In beiden Fällen können Sie die Kontrolle über die Säge verlieren und sich dabei schwer verletzen.

SPEZIFIKATION

Motorhubraum35 cm ³ (2.1 cu-in)35 cm ³ (2.1 cu-in)38 cm ³ (2.3 cu-in)38 cm ³ (2.3 cu-in)
Maximale Antriebsleistung1.3 kW1.3 kW1.4 kW1.4 kW
Schneidlänge14" (35cm)16" (40cm)16" (40cm)18" (45cm)
Kettenabstand10mm10mm10mm10mm
Kettenstärke1,3mm1,3mm1,3mm1,3mm
Idealge-schwindigkeit2,800-3,300 min ⁻¹2,800-3,300 min ⁻¹2,800-3,300 min ⁻¹2,800-3,300 min ⁻¹
Maximalge-schwindigkeit8,000 min ⁻¹8,000 min ⁻¹8,000 min ⁻¹8,000 min ⁻¹
Tankinhalt296CC (10 oz)296CC (10 oz)296CC (10 oz)296CC (10 oz)
Öltankinhalt180CC (6.1 oz)180CC (6.1 oz)180CC (6.1 oz)180CC (6.1 oz)
Antivibrerfunktionjajajaja
Zählung9 Zähne9 Zähne9 Zähne9 Zähne
Kettenbremsejajajaja
Kupplungjajajaja
Automatische Kettenoelungjajajaja
Kette mit geringen Rückschlagjajajaja
Nettogewicht ohne Kette und Führungs-schiene5,1 kg5,1 kg5,1 kg5,1 kg
Nettogewicht5,88 kg6,01 kg5,88 kg6,01 kg
Benzinver-brauchca. 1,5 kg/hca. 1,5 kg/hca. 1,5 kg/hca. 1,5 kg/h
Schalldruckpe gel97,6 dB(A)97,6 dB(A)97,6 dB(A)97,6 dB(A)
Arbeitsdruck - pegel103 dB(A)103 dB(A)103 dB(A)103 dB(A)
Bremszeit aus Arbeitsge-schwindigkeit0,07s0,07s0,07s0,07s
Vibration10,2 m/s ²10,2 m/s ²10,2 m/s ²10,2 m/s ²

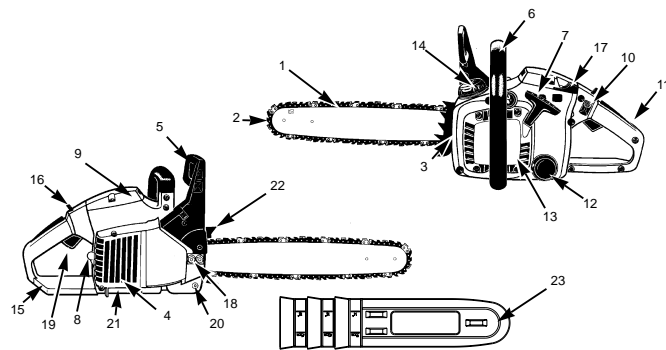
D**ALLGEMEINE INFORMATIONEN**

- | | | |
|---|--------------------------------------|--|
| 1. Leitschiene oder Führungsschiene | 8. Zündkerze | 17. Drosselhebel (Vergasereinstellung) |
| 2. Sägekette | 9. Luftfilterabdeckung | 18. Schienenbefestigungsmutter |
| 3. Justierschraube der Sägekette | 10. Stoppschalter | 19. Gashebel |
| 4. Funkengitter | 11. Sicherheitsauslöser | 20. Kettenfänger |
| 5. Kettenbremshebel / vorderer Handschutz | 12. Öltankkappe | 21. Auspuffschutz |
| 6. Vorderer Griff | 13. Starterabdeckung | 22. Prelldorn |
| 7. Startergriff | 14. Treibstofftankkappe | 23. Abdeckung der Leitschiene |
| | 15. Hinterer Griff / Stiefelschlaufe | |
| | 16. Betriebssperre | |

SICHERHEITSFUNKTIONEN

Die Ziffern der nachstehenden Beschreibung entsprechen den Ziffern auf der vorhergehenden Seite, damit Sie die Sicherheitsfunktionen leichter finden können.

- 2 SÄGEKETTE MIT GERINGEM RÜCKSCHLAG** hilft Ihnen mit speziell entwickelten Sicherheitseinrichtungen Rückschläge oder ihre Kraft abzufangen.
- 4 FUNKENGITTER** hält Kohle oder andere entzündbare Partikel größer als 0,6 mm vom Abgasausstoß des Motors zurück. Der Benutzer ist für die Übereinstimmung mit lokalen, landesweiten und staatlichen Gesetzen und/oder Vorschriften zur Regelung des Einsatzes von Funkengittern verantwortlich. Zusätzliche Informationen finden Sie in den Sicherheitshinweisen.
- 5 KETTENBREMSHEBEL / HANDSCHUTZ** schützt die linke Hand der Bedienungsperson, sollte sie bei laufender Säge vom vorderen Griff abrutschen.
- 5 KETTENBREMSE** ist eine Sicherheitsfunktion zur Minderung von Verletzungen auf Grund von Rückschlägen, indem eine laufende Sägekette im Millisekunden angehalten wird. Sie wird vom **KETTENBREMSHEBEL** aktiviert.
- 10 STOPPSCHALTER** hält den Motor sofort an, wenn er ausschaltet wird. Der Stoppschalter muss auf EIN gesetzt werden, um den Motor (erneut) zu starten.
- 11 SICHERHEITSAUSLÖSER** verhindert eine zufällige Beschleunigung des Motors. Der Gashebel (19) kann nur gedrückt werden, wenn der Sicherheitsauslöser hineingedrückt ist.
- 20 KETTENFÄNGER** mindert die Gefahr von Verletzungen, sollte die Sägekette bei laufendem Motor reißen oder entgleiten. Der Kettenauffänger soll eine um sich schlagende Kette auffangen.
- 21 AUSPUFFSCHUTZ** verhindert, dass Hände und brennbare Materialien mit einem heißen Auspuff in Kontakt kommen.
- 22 PRELLDORN** dient zum Schutz Ihrer Person und erleichtert das Schneiden. Der Prelldorn verstärkt die Stabilität, wenn Sie vertikale Schnitte ausführen.
- HINWEIS:** Machen Sie sich mit der Säge und ihren Teilen vertraut.

D

ANWEISUNG FÜR DEN ZUSAMMENBAU

• **WERKZEUGE FÜR DEN ZUSAMMENBAU**

Sie benötigen folgende Werkzeuge, um die Kettensäge zusammenzubauen:

1. Ring-Maulschlüssel-Schraubenzieher (im Benutzerset enthalten).
2. Hochfeste Arbeitshandschuhe (vom Benutzer gestellt).

• **VORAUSSETZUNGEN FÜR DEN ZUSAMMENBAU**

ACHTUNG: Starten Sie den Säge motor **ERST**, wenn die Säge fertig vorbereitet ist.

Bei der neuen Kettensäge muss die Kette nachgestellt, der Treibstofftank mit der richtigen Treibstoffmischung aufgefüllt und der Öltank mit Öl aufgefüllt werden, bevor die Säge in Betrieb genommen werden kann.

Lesen Sie diese Bedienungsanleitung vollständig durch, bevor Sie mit der Säge arbeiten. Beachten Sie insbesondere alle Sicherheitsmaßnahmen.

Diese Bedienungsanleitung ist sowohl eine Anleitung zur Bezugnahme und ein Handbuch, das allgemeine Informationen über den Zusammenbau, den Betrieb und die Wartung der Säge enthält.

• **ANBRINGEN DER LEITSCHIENE/SÄGEKETTE/ KUPPLUNGSABDECKUNG**

ACHTUNG: Tragen Sie beim Umgang mit der Kette stets Schutzhandschuhe.

ANBRINGEN DER LEIT- oder FÜHRUNGSSCHIENE:

Damit die Schiene und die Kette mit Öl versorgt werden, **VERWENDEN SIE NUR DIE ORIGINALSCHIENE** mit Öldurchlass (A), siehe oben (Abb. 3A).

1. Stellen Sie sicher, dass der Kettenbremshebel zur Position **ENTKUPPELT** zurückgezogen ist (Abb. 3B).
2. Entfernen Sie die 2 Schienenbefestigungsmuttern (B). Lösen Sie die 2 Schrauben hinten an der Kupplungsabdeckung (C). Nehmen Sie die Abdeckung ab (Abb. 3C).
3. Drehen Sie die Justierschraube (D) mit einem Schraubenzieher **ENTGEGEN DEM UHRZEIGERSINN**, bis die **ANGEL (E)** (herausstehende Spitze) sich am Ende ihrer Schiebstrecke in Richtung Kupplungswalze und Zahnrad befindet (Abb. 3D).
4. Legen Sie das gekerbte Ende der Leitschiene über die 2 Schienenbolzen (F). Richten Sie die Schiene so aus, dass die **JUSTIERANGEL** in das Loch (G) in der Leitschiene passt (Abb. 3E).

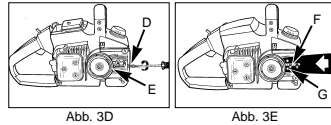
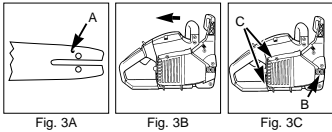

ANBRINGEN DER SÄGEKETTE:

1. Breiten Sie die Kette in einer Schlaufe aus, wobei die Schnittkanten (A) **IM UHRZEIGERSINN** um die Schlaufe herum ausgerichtet sind (Abb. 4A).
 2. Schieben Sie die Kette um das Zahnrad (B) hinter der Kupplung (C) herum. Beachten Sie, dass die Glieder zwischen den Zähnen eingelegt sein müssen (Abb. 4B).
 3. Führen Sie die Antriebsglieder in die Rille (D) und um das Ende der Schiene ein (Abb. 4B).
- HINWEIS:** Die Sägekette könnte am unteren Teil der Schiene etwas herabhängen. Dies ist normal.
4. Bringen Sie die Kupplungsabdeckung an und befestigen Sie sie mit 2 Schrauben. Die Kette darf dabei nicht von der Schiene herunterrutschen. Ziehen Sie die 2 Muttern handfest an und folgen Sie den Anweisungen zum Einstellen der Spannung im Abschnitt **EINSTELLEN DER KETTENSpannung**.

HINWEIS: Die Schienenbefestigungsmuttern werden bis jetzt nur handfest angezogen, da die Sägekette noch eingestellt werden muss. Folgen Sie den Anweisungen im Abschnitt **EINSTELLEN DER KETTENSpannung**.

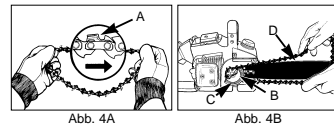

• **EINSTELLEN DER KETTENSpannung**

Die richtige Spannung der Sägekette ist äußerst wichtig und muss vor dem Starten und während aller Sägearbeiten überprüft werden.

Wenn Sie sich die Zeit nehmen, die Sägekette ordnungsgemäß einzustellen, können Sie bessere Schnitte ausführen und die Lebenszeit der Kette

ACHTUNG: Tragen Sie beim Umgang mit der Sägekette oder beim Justieren der Kette stets hochfeste Handschuhe.

EINSTELLEN DER SÄGEKETTE:

1. Halten Sie die Spitze der Leitschiene nach oben und drehen Sie die Justierschraube (D) **IM UHRZEIGERSINN**, um die Spannung der Kette zu erhöhen. Drehen Sie die Schraube **ENTGEGEN DEM UHRZEIGERSINN**, lockert sich die Spannung der Kette. Prüfen Sie, ob die Kette ganz um die Leitschiene angelegt ist (Abb. 5).
2. Nach dem Justieren, die Spitze der Schiene ist weiterhin oben, ziehen Sie die Schienenbefestigungsmuttern fest an. Die Kette ist dann richtig gespannt, wenn sie eng anliegt und sich

D

HINWEIS: Wenn die Kette sich nur schwer um die Leitschiene drehen lässt oder sie blockiert, ist sie zu straff gespannt. Nehmen Sie folgende, kleine Einstellungen vor:

- A. Lösen Sie die 2 Schienenbefestigungsmuttern, bis sie fingerfest sind. Lockern Sie die Spannung durch langsames Drehen der Justierschraube **ENTGEGEN DEM UHRZEIGERSINN**. Ziehen Sie die Kette auf der Schiene vor und zurück. Tun Sie dies, bis die Kette sich reibungslos bewegen lässt, aber dennoch eng anliegt. Erhöhen Sie die Spannung, indem Sie die Justierschraube **IM UHRZEIGERSINN** drehen.
- B. Wenn die Sägekette richtig gespannt ist, halten Sie die Spitze der Schiene ganz oben, und ziehen Sie die 2 Schienenbefestigungsmuttern fest an.



VORSICHT: Eine neue Sägekette dehnt sich, so dass sie nach ca. 5 Schnitten nachgestellt werden muss. Dies ist bei neuen Ketten normal, und der Intervall künftiger Einstellungen nimmt ab...



Abb. 5



VORSICHT: Wenn die Sägekette **ZU LOCKER** oder **ZU STRAFF** ist, nutzen sich die Zähne, die Schiene, die Kette und das Kurbelwellenlager schneller ab. Abb. 6 informiert über die richtige kalte Spannung (A) und warme Spannung (B), und dient als Anleitung für weitere Einstellungen der Sägekette (C).

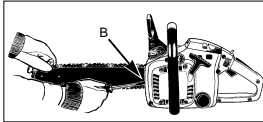

Abb. 6

- **MECHANISCHER TEST DER KETTENBREMSE**
Die Kettensäge ist mit einer Kettenbremse versehen, die Verletzungen auf Grund von Rückschlaggefahr mindert. Die Bremse aktiviert sich, wenn Druck auf den Bremshebel ausgeübt wird, sofern, z.B. bei einem Rückschlag, die Hand der Bedienungsperson auf den Hebel schlägt. Bei Aktivierung der Bremse hält die Kette abrupt an.

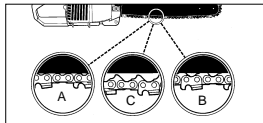

ACHTUNG: Die Kettenbremse hat zwar den Zweck, eine Verletzungsgefahr auf Grund von Rückschlag zu mindern; sie kann jedoch keinen angemessenen Schutz bieten, wenn mit der Säge sorglos gearbeitet wird. Prüfen Sie die Kettenbremse stets vor jedem Einsatz der Säge und regelmäßig während der Arbeit.

PRÜFEN DER KETTENBREMSE:

- 1. Die Kettenbremse ist **ENTKUPPELT** (Kette kann sich bewegen), wenn der **BREMSHEBEL NACH HINTEN GEZOGEN UND ARRETIERT** IST (Abb. 7A).

- 2. Die Kettenbremse ist **EINGEKUPPELT** (Kette ist arretiert), wenn der Bremshebel nach vorne gezogen ist. Die Kette sollte sich dann nicht bewegen lassen (Abb. 7B).

HINWEIS: Der Bremshebel sollte in beiden Positionen einrasten. Wenn Sie einen starken Widerstand spüren, oder der Hebel lässt sich nicht verschieben, verwenden Sie die Säge nicht. Bringen Sie sie zwecks Reparatur sofort zum professionellen Kundendienst.



Abb. 7A

Abb. 7B

TREIBSTOFF UND ÖL

• **TREIBSTOFF**

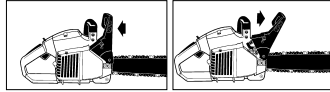
Verwenden Sie für optimale Ergebnisse normalen, bleifreien Treibstoff gemischt mit speziellem 40:1 2-Takt-Motoröl. Halten Sie sich an die Mischraten im Abschnitt **TABELLE TREIBSTOFFMISCHUNG**.



ACHTUNG: Verwenden Sie für diese Säge nie unverdünnten Treibstoff. Der Motor wird hierdurch beschädigt und Sie verlieren den Garantieanspruch für dieses Produkt. Verwenden Sie keine Treibstoffmischung, die länger als 90 Tage gelagert wurde.



ACHTUNG: Wenn ein 2-Takt-Öl, abweichend vom speziellen Öl verwendet wird, muss Superöl für luftgekühlte 2-Takt-Motoren mit einem Mischungsverhältnis von 40:1 verwendet werden. Verwenden Sie kein 2-Takt-Ölprodukt mit einem Mischungsverhältnis von 100:1. Unzureichendes Öl beschädigt den Motor, und Sie verlieren in diesem Fall den Garantieanspruch für den Motor.

• **TREIBSTOFFMISCHUNG**

Mischen Sie den Treibstoff mit 2-Takt-Öl in einem genehmigten Behälter. Entnehmen Sie das Mischungsverhältnis von Treibstoff zu Öl der Mischtafel. Schütteln Sie den Behälter, um alles sorgfältig zu mischen.



ACHTUNG: Unzureichendes Öl macht Ihren Garantieanspruch für den Motor ungültig.

• **TREIBSTOFF UND ÖLEN**



Benzin- und Ölmischung 40:1

Nur Öl

D

TABELLE FÜR TREIBSTOFFMISCHUNG

BENZIN	Verhältnis 40:1 spezielles Öl	
	3,78 Liter	3,2 Unzen
5 Liter	4,3 Unzen	125ml (cc)
4,54 Liter	4,3 Unzen	125ml (cc)
Mischvorgang	40 Teile Benzin auf 1 Teil Öl	
	1ml = 1cc	

EMPFOLHENE TREIBSTOFFE

Einige herkömmliche Benzine sind mit Beimischungen wie Alkohol- oder Ätherverbindungen gemischt, um den Normen für saubere Abgase zu entsprechen. Der Motor läuft zufriedenstellend mit allen Benzinarten zum Zweck des Eigenantriebs, auch mit sauerstoffreicheren Benzin.

ÖLEN DER KETTE UND DES LAGERS

Jedesmal, wenn Sie den Treibstofftank auffüllen, müssen Sie den Kettenöltank nachfüllen. Wir empfehlen Ketten-, Schienen- und Zahnungöl, das Zusätze zur Herabsetzung von Reibung und Abnutzung enthält, und die Teilungsbildung auf Schiene und Kette verhindert.

BEDIENUNGSANLEITUNG

PRÜFUNGEN VOR DEM ANLASSEN DES MOTORS

ACHTUNG: Starten oder bedienen Sie die Säge nie, wenn die Schiene und die Kette nicht richtig aufgesetzt sind.

1. Füllen Sie den Treibstofftank (A) mit der richtigen Treibstoffmischung auf (Abb. 8A).
2. Füllen Sie den Öltank (B) mit dem richtigen Ketten- und Schienenöl auf (Abb. 8A).
3. Stellen Sie sicher, dass die Kettenbremse (C) vor dem Anlassen des Motors entkuppelt ist (Abb. 8A).

ANLASSEN DES MOTORS

Es gibt 3 Starterpositionen: BETRIEB (A), HALB (B) und CHOKE (C) (Abb. 9A).

1. Schieben Sie zum Anlassen den roten STOP-Schalter (D) nach oben (Abb. 9B).
2. Setzen Sie den gelben Drosselhebel (E) auf I (CHOKE) (Abb. 9C).
3. Drücken Sie den Knopf (F) der Benzinpumpe 10 Mal (Abb. 9D).

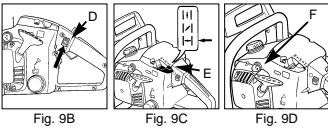
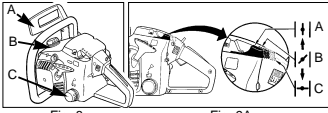

4. Betriebssperre vorschieben: Drücken und halten Sie die Sperre (A), drücken Sie den Gashebel (B), lassen Sie den Gashebel und dann die Sperre los (Abb. 10A).
5. Legen Sie die Säge auf eine feste, ebene Unterlage. Halten Sie die Säge wie abgebildet fest. Ziehen Sie den Starter schnell 4 Mal. Achten Sie auf die laufende Kette! (Abb. 10B).
6. Setzen Sie den gelben Drosselhebel (D) auf I (HALB) (Abb. 10C).
7. Halten Sie die Säge fest und ziehen Sie den Starter schnell 4 Mal. Der Motor sollte starten (Abb. 10D).
8. Wärmen Sie den Motor 10 Sekunden lang auf. Drücken Sie den Auslöser (E) und setzen Sie ihn auf LEERLAUF, und gehen Sie zu Schritt 9 (Abb. 10E).
9. Setzen Sie den gelben Drosselhebel (F) auf II (BETRIEB) (Abb. 10F). Wenn der Motor nicht startet, wiederholen Sie die obigen Schritte

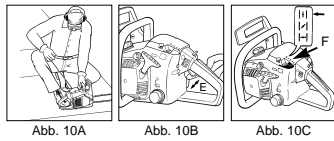

ERNEUTES ANLASSEN DES WARMEN MOTORS

1. Vergewissern Sie sich, dass der Schalter auf EIN gesetzt ist.
2. Setzen Sie den Drosselhebel auf I (HALB).
3. Drücken Sie den Knopf der Benzinpumpe 10 Mal.
4. Setzen Sie die Betriebssperre.
5. Ziehen Sie die Starterleine 10 Mal. Der Motor sollte starten.
6. Setzen Sie den Drosselhebel auf II (BETRIEB).
7. Lassen Sie die Betriebssperre los.

ANHALTEN DES MOTORS

1. Lassen Sie den Gashebel los, und warten Sie, bis der Motor anhält.
2. Schieben Sie den STOP-Schalter nach unten, um den Motor zu stoppen.

HINWEIS: Um den Motor im Notfall anzuhalten, aktivieren Sie die Kettenbremse und schieben Sie den STOP-Schalter nach unten.

BETRIEBSTEST DER KETTENBREMSE

Prüfen Sie regelmäßig, ob die Kettenbremse ordnungsgemäß funktioniert. Testen Sie die Kettenbremse vor dem ersten Schnitt, nach mehrmaligem Schneiden und auf jeden Fall nach Wartungsarbeiten an der Kettenbremse.

D

TESTEN SIE DIE KETTENBREMSE WIE FOLGT (Abb.11):

1. Legen Sie die Säge auf eine saubere, feste und ebene Unterlage.
2. Lassen Sie den Motor an.
3. Ergreifen Sie den hinteren Griff (A) mit der rechten Hand.
4. Mit der linken Hand halten Sie den vorderen Griff (B) fest [nicht den Kettenbremshebel (C)].
5. Drücken Sie den Gashebel auf 1/3 Geschwindigkeit und aktivieren Sie dann sofort den Kettenbremshebel (C).

ACHTUNG: Aktivieren Sie die Kettenbremse langsam und mit Bedacht. Die Säge darf nichts berühren; die Säge darf vorne nicht herunterhängen.

6. Die Kette sollte abrupt stoppen. Lassen Sie hiernach sofort den Betriebsauslöser los.

ACHTUNG: Wenn die Kette nicht stoppt, schalten Sie den Motor aus und bringen Sie die Säge zwecks Instandsetzung zum autorisierten Talon-Kundendienst vor Ort.

7. Wenn die Kettenbremse richtig funktioniert, schalten Sie den Motor aus und setzen Sie die Kettenbremse wieder auf ENTKUPPELT.



Abb. 11

ÖLEN DER SÄGEKETTE / FÜHRUNGSCHIENE

Ausreichendes Öl der Sägekette muss stets gewährleistet sein, um Reibung mit der Leitschiene zu verringern.

Die Schiene und die Kette darf nie ohne Öl sein. Betreiben Sie die Säge mit zu wenig Öl, nimmt die Schnittleistung ab, die Lebenszeit der Sägekette wird kürzer, die Kette wird schnell stumpf und die Schiene nutzt sich auf Grund von Überhitzung sehr stark ab. Zu wenig Öl erkennt man an Rauchentwicklung, Verfärbung der Schiene oder Teerbildung.

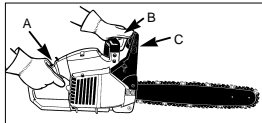
HINWEIS: Die Sägekette dehnt sich während der Benutzung, insbesondere wenn sie neu ist, und sie muss gelegentlich justiert und nachgespannt werden. Eine neue Kette muss nach ca. 5 Betriebsminuten justiert werden.

AUTOMATISCHER ÖLER

Die Kettensäge ist mit einem automatischen Ölersystem mit Zahnradantrieb ausgestattet. Der Öler versorgt die Schiene und die Kette automatisch mit der richtigen Ölmenge. Sobald der Motor beschleunigt wird, fließt auch das Öl schneller zur Schienenplatte. Es gibt keine Fließeinstellung. Die Ölreserve geht etwa zur gleichen Zeit zur Neige wie die Treibstoffreserve.

ALLGEMEINE ANLEITUNGEN ZUM SCHNEIDEN

FÄLLEN

Fällen bedeutet das Absägen eines Baumes. Kleine Bäume mit einem Durchmesser von 15-18 cm werden

gewöhnlich mit einem Schnitt abgesägt. Bei größeren Bäumen müssen Kerbschnitte angesetzt werden. Kerbschnitte bestimmen die Richtung, in die der Baum fallen wird. single cut. Larger trees require notch cuts. Notch cuts determine the direction the tree will fall.

FÄLLEN EINES BAUMES:



ACHTUNG: Vor dem Schneiden sollte ein Rückzugspfad (A) geplant und freigelegt werden. Der Rückzugspfad sollte nach hinten und diagonal zur Rückseite der erwarteten Fallrichtung verlaufen, wie in Abb. 12 dargestellt ist.



ACHTUNG: Beim Fällen eines Baumes an einem Hang sollte sich die Bedienungsperson der Kettensäge an der aufsteigenden Seite des Hanges aufhalten, da der Baum nach dem Fallen höchstwahrscheinlich den Hang herunterrollen oder -rutschen wird.

HINWEIS: Die Fallrichtung (B) wird vom Kerbschnitt bestimmt. Berücksichtigen Sie vor dem Schneiden die Anordnung größerer Zweige und die natürliche Neigung des Baumes, um den Fallweg des Baumes abzuschätzen.



Abb. 12



ACHTUNG: Fällen Sie keinen Baum, wenn ein starker oder sich wechselnder Wind weht, oder wenn die Gefahr der Eigentumsbeschädigung besteht. Konsultieren Sie einen Fachmann für das Fällen von Bäumen. Fällen Sie keinen Baum, wenn er auf Leitungen treffen könnte, und verständigen Sie das für die Leitung zuständige Amt, bevor Sie den Baum fällen.

ALLGEMEINE RICHTLINIEN FÜR DAS FÄLLEN VON BÄUMEN

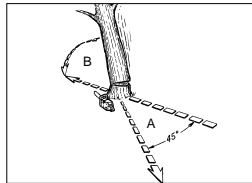
Gewöhnlich besteht das Fällen aus 2 Hauptschnitten: Einkerb (C) und Fallschnitt (D).

Beginnen Sie mit dem oberen Kerbschnitt (C) gegenüber der Fallseite des Baumes (E). Achten Sie darauf, den unteren Schnitt nicht zu tief in den Baumstamm zu schneiden.

Die Kerbe (C) sollte so tief sein, dass ein Ankerpunkt (F) in ausreichender Breite und Stärke erzeugt wird. Die Kerbe sollte breit genug sein, um das Fallen des Baumes so lange wie möglich zu kontrollieren.



ACHTUNG: Treten Sie nie vor einem Baum, der eingekerbt ist. Führen Sie den Fallschnitt (D) auf der anderen Seite des Baumes ca. 3,5 cm oberhalb der Kerbkante (C) aus (Abb. 13).

D



Abb. 13

Sägen Sie den Baumstamm nie vollständig durch. Lassen Sie immer einen Ankerpunkt. Der Ankerpunkt hält den Baum. Wenn der Stamm vollständig durchgesägt wird, können Sie die Fallrichtung nicht mehr kontrollieren.

Stecken Sie einen Keil oder einen Fällhebel in den Schnitt, noch bevor der Baum unstabil wird und sich zu bewegen beginnt. Die Leitschiene kann sich dann nicht im Fallschnitt verklemmen, wenn Sie die Fallrichtung falsch einschätzen. Verwehren Sie Zuschauern den Zutritt zum Fallbereich des Baumes, bevor Sie ihn umstoßen.

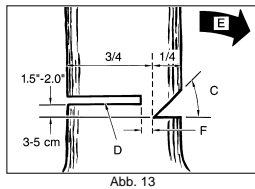

ACHTUNG: Prüfen Sie vor Ausführung des endgültigen Schnitts, ob Zuschauer, Tiere oder Hindernisse im Fallbereich vorhanden sind.

FÄLLSCHNITT:

1. Verhindern Sie ein Festklemmen der Schiene oder der Kette (B) im Schnitt mit Holz- oder Plastikkeilen (A). Keile kontrollieren auch das Fällen (Abb. 14A).
2. Wenn der Durchmesser des zu schneidenden Holzes größer ist als die Schienenlänge, machen Sie 2 Schnitte gemäß Abbildung (Abb. 14B).



Abb. 14A

Abb. 14B

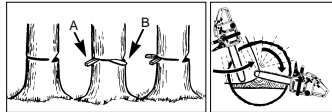

ACHTUNG: Wenn der Fallschnitt sich dem Ankerpunkt nähert, beginnt der Baum zu fallen. Sobald der Baum zu fallen beginnt, ziehen Sie die Säge aus dem Schnitt heraus, stoppen Sie den Motor, legen Sie die Kettensäge ab und verlassen Sie den Bereich über den Rückzugspfad (Abb. 12).

• ENTFERNEN VON ZWEIGEN

Zweige werden vom gefällten Baum entfernt. Entfernen Sie Stützweige (A) erst, wenn der Stamm in Längen geschnitten ist (Abb. 15). Unter Spannung stehende Zweige müssen von unten herauf geschnitten werden, damit die Kettensäge sich nicht verklemmt.



ACHTUNG: Schneiden Sie nie Baumzweige ab, während Sie auf dem Baumstamm stehen.



Abb. 15

Abb. 16A



Abb. 16B

Abb. 16C

• ZUSCHNEIDEN DER LÄNGE

Schneiden Sie einen gefällten Baumstamm der Länge nach zu. Achten Sie auf einen guten Stand und stehen Sie oberhalb des Stammes, wenn Sie an einem Hang sägen. Der Stamm sollte, sofern möglich, abgestützt sein, damit das abzuschneidende Ende nicht auf dem Boden liegt. Wenn beide Enden des Stammes abgestützt sind und Sie in der Mitte schneiden müssen, machen Sie einen halben Schnitt von oben durch den Stamm und dann den Schnitt von unten nach oben. Dies verhindert ein Festklemmen der Schiene und der Kette im Stamm. Achten Sie darauf, dass die Kette beim Zuschneiden nicht in den Boden schneidet, denn hierdurch wird die Kette sehr schnell stumpf. Stehen Sie beim Zuschneiden immer auf der oberen Hangseite.

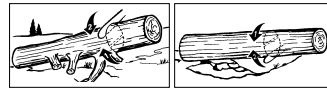
When bucking on a slope, always stand on the uphill side.

1. Stamm der Gesamtlänge nach abgestützt: Schneiden Sie von oben und achten Sie darauf, nicht in den Boden zu schneiden (Abb. 16A).
2. Stamm an einem Ende abgestützt: Schneiden Sie zuerst 1/3 des Stammdurchmessers von unten nach oben, um ein Absplittern zu vermeiden. Schneiden Sie dann von oben auf den ersten Schnitt zu, um ein Festklemmen zu vermeiden (Abb. 16B).
3. Stamm an beiden Enden abgestützt: Schneiden Sie zuerst 1/3 des Stammdurchmessers von oben nach unten, um ein Absplittern zu vermeiden. Schneiden Sie dann von unten auf den ersten Schnitt zu, um ein Festklemmen zu vermeiden (Abb. 16C).

HINWEIS: Die beste Methode einen Baumstamm der Länge nach zuzuschneiden ist mit Hilfe eines Sägebocks. Ist dies nicht möglich, sollte der Stamm mit Hilfe der Zweigstünke oder über Stützböcke angehoben und abgestützt werden. Stellen Sie sicher, dass der zu schneidende Stamm sicher abgestützt ist.

• ZUSCHNEIDEN DER LÄNGE AUF DEM SÄGEBOCK

ZU Ihrer Sicherheit und zum Erleichtern der Sägearbeiten ist die richtige Position für einen vertikalen Längenzuschnitt erforderlich (Abb. 17).

VERTIKALES SCHNEIDEN:

- A. Halten Sie die Säge mit beiden Händen fest und führen Sie sie beim Schneiden rechts an Ihren Körper vorbei.
- B. Halten Sie den linken Arm so gerade wie möglich.
- C. Verteilen Sie Ihr Gewicht auf beide Füße. Abb. 17

D



Abb. 17

ANLEITUNG ZUR WARTUNG

Alle Wartungsarbeiten an der Kettensäge, abgesehen von den in dieser Anleitung aufgelisteten Punkten zur Wartung, müssen von einem Fachmann ausgeführt werden.

• VORBEUGENDE WARTUNG

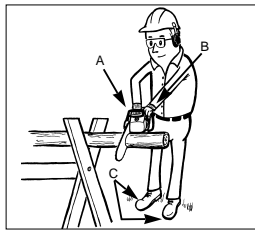
Gute, vorbeugende Wartung anhand eines regelmäßigen Kontrollprogramms und Pflege verlängert die Lebenszeit und verbessert die Leistung der Kettensäge. Folgende Wartungsprüfliste dient als Richtlinie für ein derartiges Programm. Reinigung, Einstellung und Teilwechsel kann unter bestimmten Umständen öfter erforderlich sein, als angegeben ist.

Wartungsprüfliste		PRO GEBR.	BETREIBSSTUNDEN	
KOMPONENTE	AKTION		10	20
Schrauben/Muttern/Bolzen	Prüfen/Anziehen	✓		
Luftfilter	Reinigen oder ersetzen			✓
Treibstoff-/Ölfilter	Ersetzen		✓	
Zündkerze	Reinigen/einstellen/ersetzen		✓	
Funkengitter	Prüfen		✓	
Treibstoffschläuche	Prüfen	✓		
	Bei Bedarf ersetzen			
Komponenten der Kettenbremse	Prüfen	✓		
	Bei Bedarf ersetzen			

• LUFTFILTER



ACHTUNG: Bedienen Sie die Säge nie ohne den Luftfilter. Staub und Schmutz wird ansonsten in den Motor gezogen und beschädigt ihn. Halten Sie den Luftfilter sauber!

SO REINIGEN SIE DEN LUFTFILTER:

- Entfernen Sie die obere Abdeckung (A), indem Sie Befestigungsschrauben der Abdeckung entfernen. Die Abdeckung lässt sich dann abheben.
- Heben Sie den Luftfilter (B) aus dem Luftkasten heraus (C) (Abb. 18).
- Reinigen Sie den Luftfilter. Waschen Sie den Filter in sauberer, warmer Seifenlauge. Lassen Sie ihn an der Luft vollständig trocken werden.

HINWEIS: Es ist ratsam, Ersatzfilter vorrätig zu haben.

- Setzen Sie den Luftfilter ein. Setzen Sie die Abdeckung des Motors/Luftfilters auf. Achten Sie darauf, dass die Abdeckung passgenau aufgesetzt ist. Ziehen Sie die Befestigungsschrauben der Abdeckung an.



ACHTUNG: Warten Sie die Säge nie, wenn der Motor noch heiß ist, damit Sie sich nicht Hände oder Finger verbrennen.



Abb. 18

• TREIBSTOFF-FILTER

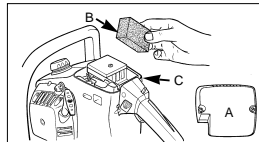

VORSICHT: Betreiben Sie die Säge nie ohne den Treibstoff-Filter. Nach jeweils 20 Betriebsstunden muss der Treibstoff-Filter ersetzt werden. Entleeren Sie den Treibstofftank ganz, bevor Sie den Filter auswechseln.

- Nehmen Sie die Treibstofftankkappe ab.
- Biegen Sie einen weichen Draht zurecht.
- Stecken Sie ihn in die Öffnung des Treibstofftanks und haken Sie den Treibstoffschlauch ein. Ziehen Sie den Treibstoffschlauch behutsam zur Öffnung, bis Sie ihn mit Ihren Fingern ergreifen können.

HINWEIS: Ziehen Sie den Schlauch nicht ganz aus dem Tank heraus.

- Heben Sie den Filter (A) aus dem Tank heraus (Abb. 19).
- Ziehen Sie den Filter mit einer Drehbewegung ab. Entsorgen Sie den Filter.
- Setzen Sie einen neuen Filter ein. Stecken Sie ein Ende des Filters in die Tanköffnung. Vergewissern Sie sich, dass der Filter in der unteren Tankecke sitzt. Rücken Sie den Filter mit einem langen Schraubenzieher auf seinen richtigen Platz, sofern erforderlich.
- Füllen Sie den Tank mit frischem Treibstoff/Öl auf. Siehe Abschnitt **TREIBSTOFF UND ÖL**. Setzen Sie die Kappe des Tanks auf.



Abb. 19

D

• **FUNKENGITTER (Abb. 20A)**

HINWEIS: Ein verschmutztes Funkengitter setzt die Leistung des Motors stark herab.

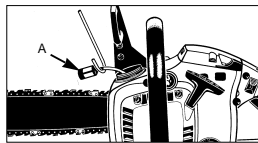
1. Entfernen Sie die 2 Befestigungsmuttern der Schiene (A) und lösen Sie die 2 Schrauben (B), die die Abdeckung der Kettenbremse festhalten (Abb. 20A).
2. Entfernen Sie die Abdeckung der Kettenbremse. Entfernen Sie die 3 Schrauben, die den Auspuff am Zylinder festhalten. Der Auspuff lässt sich abnehmen, wenn die Befestigungsschrauben entfernt sind (Abb. 20B).
3. Trennen Sie die Auspuffhälften (C). Entfernen Sie die Kühl- (D) und Abstandsrohre (E).
4. Entsorgen Sie das gebrauchte Funkengitter und setzen Sie ein Neues ein (F) (Abb. 20B).
5. Bauen Sie die Auspuffteile wieder zusammen und bringen Sie den Auspuff am Zylinder an. Ziehen Sie die Schrauben fest an.



Abb. 21A



Abb. 20B

• **ZÜNDKERZE**

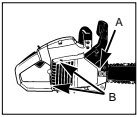
HINWEIS: Damit der Sägemotor leistungsfähig bleibt, muss die Zündkerze sauber sein und einen richtigen Abstand haben.

1. Drücken Sie den STOP-Schalter herunter.
2. Ziehen Sie das Kabel (A) durch Ziehen und gleichzeitiges Drehen von der Zündkerze ab (B) (Abb. 21).
3. Entfernen Sie die Zündkerze mit einem Kerzensteckerschlüssel. **VERWENDEN SIE KEIN ANDERES WERKZEUG.**
4. Setzen Sie eine neue Zündkerze ein, Abstand: 0,635

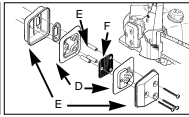

Abb. 21

mm.

• **VERGASEREINSTELLUNG**

Der Vergaser wurde werkseitig auf optimale Leistung voreingestellt. Sollten Nacheinstellungen erforderlich werden, bringen Sie die Säge zu einem Fachmann vor Ort.

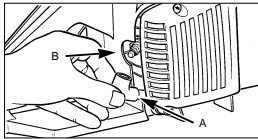
• **VERSTAUEN DER KETTENSÄGE**

Wenn Sie eine Kettensäge länger als 30 Tage verstauen, muss sie hierfür hergerichtet werden. Andernfalls verdunstet der im Vergaser befindliche, restliche Treibstoff und lässt einen gummiartigen Bodensatz zurück. Dies konnte den Start erschweren und teure Reparaturarbeiten zur Folge haben.

1. Nehmen Sie die Treibstofftankkappe langsam ab, um

eventuellen Druck im Tank abzulassen. Entleeren Sie vorsichtig den Tank.



Abb. 22

2. Starten Sie den Motor und lassen Sie ihn laufen, bis die Säge anhält, um den Treibstoff aus dem Vergaser zu entfernen.
3. Lassen Sie den Motor sich abkühlen (ca. 5 Minuten).
4. Entfernen Sie die Zündkerze mit einem Kerzensteckerschlüssel.
5. Geben Sie 1 Teelöffel sauberes 2-Takt-Öl in die Verbrennungskammer. Ziehen Sie mehrere Male langsam an der Starterleine, um die internen Komponenten zu beschichten. Setzen Sie die Zündkerze wieder ein (Abb. 22).

HINWEIS: Verstauen Sie die Säge an einem trockenen Ort und weit entfernt von möglichen Entzündungsquellen, z.B. Ofen, Heißwasserboiler mit Gas, Gastrockner, etc.

• **ERNEUTES AUSPACKEN DER SÄGE**

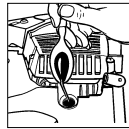
1. Entfernen Sie die Zündkerze.
2. Ziehen Sie rasch an der Starterleine, um überschüssiges Öl aus der Verbrennungskammer zu entfernen.
3. Reinigen Sie die Zündkerze und achten Sie auf den richtigen Zündabstand, oder setzen Sie eine neue Zündkerze mit richtigem Abstand ein.
4. Bereiten Sie die Säge für den Betrieb vor.
5. Füllen Sie den Tank mit der richtigen Treibstoff-/Ölmischung auf. Siehe Abschnitt **TREIBSTOFF UND ÖL**.



VORSICHT: Die Zahnung der neuen Säge ist werkseitig im voraus geölt worden. Wenn Sie die Zahnung nicht wie folgt ölen, fällt die Zahnschärfe und damit die Leistung ab, wodurch Sie den Garantieanspruch verlieren.

Die Zahnung sollte nach 10-stündigem Betrieb oder einmal pro Woche, was auch immer zuerst eintrifft, geölt werden. Vor dem Ölen müssen Sie die Zahnung der Leitschiene gründlich säubern.

WERKZEUGE FÜR DAS ÖLEN:

Die Ölspritze (Option) wird zum Auftragen von Öl auf die Zahnung der Leitschiene empfohlen. Die Ölspritze besitzt eine Nadelspitze, die zum Auftragen von Öl auf die gezahnte Spitze erforderlich ist.

SO ÖLEN SIE DIE ZAHNUNG:



ACHTUNG: Tragen Sie hochfeste Arbeitshandschuhe, wenn Sie mit der Schiene und der Kette umgehen.

1. Schieben Sie den STOP-Schalter herunter.
- HINWEIS:** Zum Ölen der Zahnung der Leitschiene braucht die Sägekette nicht entfernt zu werden. Das Ölen kann während der Arbeit geschehen.
2. Reinigen Sie die Zahnung der Leitschiene.
3. Stecken Sie die Nadelspitze der Ölspritze (Option) in das Ölloch und spritzen Sie das Öl hinein, bis es an der Aussenseite der Zahnung hervortritt (Abb. 23).
4. Drehen Sie die Sägekette mit der Hand. Wiederholen Sie das Ölen, bis die gesamte Zahnung geölt ist.

D



Abb. 23

WARTUNG DER LEITSCHIENE:

Die meisten Probleme mit der Leitschiene lassen sich vermeiden, wenn die Kettensäge gut gewartet wird.

Eine unzureichend geölte Leitschiene und der Betrieb der Säge mit einer ZU STRAFEN Kette tragen zur schnellen Abnutzung der Schiene bei.

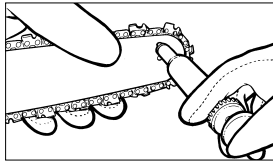
Zur Verringerung der Schienenabnutzung werden folgende Schritte zur Wartung der Leitschiene empfohlen.



ACHTUNG: Tragen Sie bei Wartungsarbeiten stets Schutzhandschuhe. Warten Sie die Säge nicht, wenn der Motor noch heiß ist.

KETTE SCHÄRFEN - Die Teilung der Kette (Abb. 24) beträgt 3/8 Zoll LoPro x 0,050 Zoll.



Abb. 24

Schärfen Sie die Kette mit Schutzhandschuhen und einer runden Feile, $\varnothing 4,8$ mm.

Schärfen Sie die Spitzen nur mit nach außen gerichteten Bewegungen (Abb. 25) und beachten Sie die Werte gemäß Abb. 24.

Nach dem Schärfen müssen die Schneidglieder alle gleich breit und lang sein.

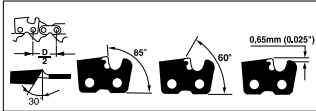

ACHTUNG: Eine scharfe Kette erzeugt wohlgeformte Späne. Wenn die Kette Sägemehl erzeugt, muss sie geschäft werden.

3-4 mal nach dem jeweiligen Schärfen der Schneiden müssen Sie die Höhe der Tiefen prüfen, und diese ggf. mit einer flachen Feile und der optional mitgelieferten Schablone tiefer legen, und dann die vordere Ecke abrunden (Abb. 26).



ACHTUNG: Eine richtig eingestellte Schnitttiefe ist ebenso wichtig wie eine richtig geschärfte Kette.



Abb. 25



Abb. 26

LEITSCHIENE - Die Leitschiene muss alle 8 Arbeitsstunden umgekehrt werden, um eine gleichmäßige Abnutzung sicherzustellen.

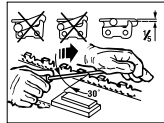
Reinigen Sie die Schienenrinne und das Ölingsloch stets mit dem optional mitgelieferten Reiniger für Schienenrillen (Abb. 27).

Überprüfen Sie die Schieneriegel regelmäßig auf Abnutzung, entfernen Sie Grate und begradigen Sie die Riegel mit einer flachen Feile, sofern erforderlich (Abb. 28).

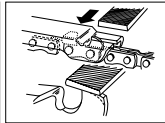

ACHTUNG: Befestigen Sie eine neue Kette nie auf einer abgenutzten Zahnung oder auf einem Einstellring.



Abb. 27



Abb. 28

SCHIENENABNUTZUNG - Drehen Sie die Leitschiene in regelmäßigen Abständen um (z.B. nach 5 Arbeitsstunden), damit sich die Schiene oben und unten gleichmäßig abnutzt.

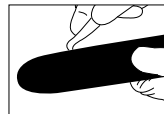
ÖLDURCHLÄSSE - Öldurchlässe auf der Schiene sollten gereinigt werden, um ein ordnungsgemäßes Ölen der Schiene und der Kette während des Betriebs zu gewährleisten.

HINWEIS: Der Zustand der Öldurchlässe lässt sich leicht überprüfen. Wenn die Durchlässe sauber sind, sprüht die Kette wenige Sekunden nach Anlassen der Säge automatisch Öl ab. Die Säge besitzt ein automatisches Ölersystem.

WARTUNG DER KETTE

KETTENSpannung:

Prüfen Sie oft die Kettenspannung und stellen Sie sie so oft wie möglich nach, damit die Kette eng an der Schiene anliegt, jedoch noch locker genug ist, um mit der Hand gezogen werden zu können.

EINLAUFEN LASSEN EINER NEUEN SÄGEKETTE:

Eine neue Kette und Schiene muss nach weniger als 5 Schritten nachgestellt werden. Dies ist normal während der Einlaufzeit, und die Abstände zwischen künftigen Nachstellungen werden größer werden.



ACHTUNG: Entfernen Sie nie mehr als 3 Glieder aus einer Kettenschlaufe. Die Zahnung könnte sonst beschädigt werden.

D

ÖLEN DER KETTE:

Vergewissern Sie sich stets, dass das automatische Ölersystem richtig funktioniert. Achten Sie auf einen stets gefüllten Öltank mit Öl für Ketten, Schienen und Zahnung. Während der Sägearbeiten müssen die Schiene und die Kette stets ausreichend geölt sein, um Reibung mit der Leitschiene zu verringern.
Die Schiene und die Kette darf nie ohne Öl sein. Betreiben Sie die Säge trocken oder mit zu wenig Öl, nimmt die Schnittleistung ab, die Lebenszeit der Sägekette wird kürzer, die Kette wird schnell stumpf und die Schiene nutzt sich auf Grund von Überhitzung sehr stark ab. Zu wenig Öl erkennt man an Rauchentwicklung oder Verfärbung der Schiene.

SCHÄRFEN DER KETTE:

Zum Schärfen der Kette sind Spezialwerkzeuge erforderlich, die gewährleisten, dass die Messer im richtigen Winkel und der richtigen Tiefe geschärft sind. Für den unerfahrenen Benutzer von Kettensägen empfehlen wir, die Sägekette von einem Fachmann des entsprechenden Kundendienstes vor Ort schärfen zu lassen. Wenn Sie sich das Schärfen Ihrer eigenen Sägekette zutrauen, erwerben Sie die Spezialwerkzeuge beim professionellen Kundendienst.

FEHLER DES MOTORS BEHEBEN

PROBLEM	MÖGLICHE URSACHE	KORREKTUR
Der Motor startet nicht, oder er startet, aber läuft nicht weiter.	Falscher Startverlauf.	Beachten Sie die Anweisungen in dieser Anleitung.
	Falsch eingestellte Vergasermischung.	Lassen Sie den Vergaser vom autorisierten Kundendienst einstellen.
	Verrußte Zündkerze.	Zündkerze reinigen/einstellen oder ersetzen.
	Verstopfter Treibstoff-Filter.	Ersetzen Sie den Treibstoff-Filter.
Der Motor startet, aber er nicht mit voller Leistung.	Falsche Hebelposition am Choke.	Setzen Sie den Hebel auf BETRIEB.
	Verschmutztes Funkengitter.	Ersetzen Sie das Funkengitter.
	Verschmutzter Luftfilter	Filter entfernen, reinigen und erneut einsetzen.
	Falsch eingestellte Vergasermischung.	Lassen Sie den Vergaser vom autorisierten Kundendienst einstellen.
Motor stockt.	Falsch eingestellte Vergasermischung.	Lassen Sie den Vergaser vom autorisierten Kundendienst einstellen.
Keine Leistung bei Belastung	Falsche eingestellte Zündkerze.	Zündkerze reinigen/einstellen oder ersetzen. Übermäßig viel Rauch.
Motor läuft sprunghafter.	Falsch eingestellte Vergasermischung.	Lassen Sie den Vergaser vom autorisierten Kundendienst einstellen.
Übermäßig viel Rauch.	Falsche eingestellte Vergasermischung.	Lassen Sie den Vergaser vom autorisierten Kundendienst einstellen.
	Falsche Treibstoffmischung.	Verwenden Sie die richtige Treibstoffmischung (Verhältnis 40:1).

VŠEOBECNÁ BEZPEČNOSTNÍ PRAVIDLA**CZ****Návod k použití před uvedením pily do provozu přečíst**

	Návod k použití před uvedením pily do provozu přečíst		Nosit rukavice, aby byly Vaše ruce chráněny
	Prachová maska na ochranu proti prachu		Nosit chrániče sluchu na ochranu proti hluku
	Nosit ochranné brýle, aby byly chráněny oči		Bezpečnostní obuv na ochranu nohou

POZOR! Při práci s nářadím poháněným palivem musí být bezpodmínečně dodržována následující základní pravidla, aby se snížilo riziko poranění a/nebo škod na přístroji. Než uvedete pilu do provozu přečtěte si tyto pokyny a dobře si je uložte.

- NEPRACUJTE s pilou pouze jednou rukou! Jinak existuje nebezpečí zranění pro obsluhující osobu, pomocníky nebo diváky. Řetězová pila je konstruována pro používání oběma rukama.
- NEPRACUJTE s pilou, pokud jste unavení.
- Noste bezpečnostní obuv, přílehavé oblečení, pracovní rukavice, ochranné brýle, chrániče sluchu a ochranu hlavy.
- Budte opatrní při manipulaci s palivem. Pilu startujte ve vzdálenosti min. 3 m od místa plnění.
- Pokud pilu startujete nebo s ní řežete, nesmíte se v blízkosti zdržovat ŽÁDNÉ jiné osoby. Nedovoňte divákům a zvířatům vstupovat do pracovní oblasti.
- Řežte TEPRVE tehdy, když je pracovní oblast uklizená. Vy pevně stojíte a naplňovali jste si bezpečnou únikovou cestu před padajícím stromem.
- Pokud motor běží, musí být všechny pohyblivé části těla mimo nebezpečnou oblast.
- Před nastartováním řetězové pily se přesvědčte, že se nedotýká žádných předmětů.
- Řetězovou pilu noste pouze tehdy, když se motor zastavil, vodící lišta a řetěz se nachází vzadu a výfuk ukazuje směrem od Vašeho těla.
- Neuvádějte do provozu ŽÁDNOU řetězovou pilu, která je poškozená, chybně nastavená nebo neúplná a volně namontovaná. Ubezpečte se, že se pila zastavila, když je spínač zapalování uvolněn.
- Vypněte motor, než pilu odložíte.
- Při řezání malých keřů a výhonků buďte maximálně pozorní, protože tenké větvičky se mohou v pile zachytit a vymrštit směrem k Vám, nebo Vás vyvést z rovnováhy.
- Při řezání větve pod mechanickým napětím dbejte na možný zpětný vrh, pokud napětí dřeva najednou dovolí.
- Dbejte na to, aby byly rukojeti suché a prosté oleje nebo palivové směsi.
- S řetězovou pilou pracujte pouze na dobře větraných místech.
- S pilou neřežte ŽÁDNÉ stromy, pouze v tom případě, že jste v tomto směru byli vyškoleni.
- Celkovou údržbu řetězové pily, kromě v návodu k použití a údržbě uvedených bodů, smí provádět pouze zákaznický servis pro řetězové pily.
- Řetězovou pilu transportujte pouze s nasazeným krytem vodící lišty.
- S řetězovou pilou NEPRACUJTE vedle nebo v přítomnosti zápalných kapalin nebo plynů, ať ve vnějších nebo vnitřních prostorech. Existuje přitom nebezpečí exploze a/nebo požáru.
- Nedoplňujte palivo, olej nebo mazivo, pokud řetězová pila běží.

- POUŽÍVAT POUZE VHODNÝ ŘEZNÝ MATERIÁL: řežte pouze dřevo. Nepoužívejte řetězovou pilu na práce, na něž není vhodná. Řetězovou pilou neřežte např. plast, zdvo nebo materiály patřící na stavbu.

POKYN: Následující příloha je určena především finálnímu uživateli nebo příležitostnému uživateli. Tyto modely jsou konstruovány na občasně použití pro majitele domů, obyvatele chatek, domků a táborníky a slouží pro všechny všeobecné práce, např. kloučení, ořezávání, řezání palivového dříví atd. Nejsou konstruovány pro delší práce. Při delším pracování může na základě vibrací v rukou obsluhující osoby dojít k poruchám krevního oběhu.

BEZPEČNOSTNÍ OPATŘENÍ PŘI ZPĚTNÉM VRHU

Zpětný vrh řetězové pily může vzniknout, když se špička lišty nechtěně dotkne pevného předmětu, nebo dřevo pily v řezu sevře. Pokud k takovému kontaktu špičky lišty dojde, mohla by být vodící lišta bleskurychle vymrštnuta nahoru a zpět na obsluhující osobu. Pokud je řetězová pila sevřena podél horní strany lišty, mohla by být vodící lišta také rychle mrštnuta zpět k obsluze. V obou případech byste mohli ztratit kontrolu nad pilou a těžce se přitom zranit. Nespoléhejte se úplně na bezpečnostní opatření integrovaná v pile. Abyste mohli pracovat bez úrazů a bez zranění, musí všichni uživatelé řetězové pily dbát vícero zásad.

- Základní porozumění zpětného vrhu může snížit moment překvapení nebo ho vyloučit úplně. Náhle reakce přispívají ke zraněním.
- Při běžícím motoru držte řetězovou pilu pevně oběma rukama, přičemž pravá ruka drží zadní rukojeť, levá ruka přední rukojeť. Palec a prsty musí rukojeť pily pevně obepínat. Pevné držení Vám pomůže zadržovat zpětné vrhy a udržet si kontrolu nad pilou. Držení neuvolňujte.
- Zabezpečte, aby oblast, ve které řežete, byla prostá překážek. Špička vodící lišty se nesmí při řezání s pilou dotýkat kmenu stromu, větvi nebo podobně.
- Řežte s vysokou rychlostí motoru.
- Nenaklánejte se moc daleko dopředu, nebo neřežte nad výškou ramen.
- Pilu ostřete a udržujte příslušně podle pokynů výrobce.
- Jako náhradu používejte pouze výrobem schválené lišty a řetězy.

POKYN: Řetězová pila s malým zpětným vrhem se shoduje s výkonem zpětného vrhu.

CZ

DŮLEŽITÉ BEZPEČNOSTNÍ POKYNY

Na páce brzdzy řetězu/ochraně rukou řetězové pily se nachází bezpečnostní štítek. Důkladně si přečtěte nápis na štítku a bezpečnostní pokyny na těchto stránkách, než uvedete pilu do provozu.

• SYMBOLY A BARVY (OBR. 1)

POZOR: [CERVENÁ] Varuje před nebezpečným způsobem práce, který by se neměl provádět.

[ZELENÁ] DOPORUČENO
Doporučený způsob práce při řezání:

- POZOR:**
1. Pozor před zpětným vrhem.
 2. Pilu nedržet jednou rukou.
 3. Vyvarovat se kontaktu se špičkou lišty.
 4. Pilu držet pořádně oběma rukama.

DOPORUČENÉ:
4. Pilu držet pořádně oběma rukama.

• NEBEZPEČÍ! POZOR PŘED ZPĚTNÝM VRHEM!

POZOR: Zpětné vrhy mohou vést k nebezpečné ztrátě kontroly nad pilou, což může mít za následky těžká zranění obsluhující osoby nebo osoby stojící v blízkosti. Buďte stále bdělí. Zpětné vrhy na základě otočení pily nebo sevření pily jsou hlavními nebezpečnými řetězové pily a hlavními příčinami většiny úrazů.

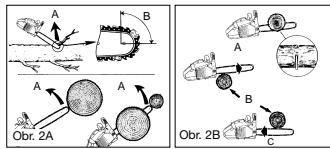

**DBEJTE NA:
ZPĚTNÝ VRH OTOČENÍM**
(Obr. 2A)

REAKCE NÁRAZU A TAHU (ZPĚTNÝ VRH SEVRĚNÍM)
(Obr. 2B)

- A = dráha zpětného vrhu
B = reakční zóna zpětného vrhu
A = tažení
B = pevné předměty
C = naráženo

Ke **ZPĚTNÉMU VRHU** může dojít, pokud se **NOS** nebo **ŠPIČKA** vodící lišty dotkne předmětu, nebo pokud dřevo řetězovou pilu v řezu sevře.
Pokud k takovému kontaktu špičky lišty dojde, mohla by být vodící lišta bleskurychle vymrštnuta nahoru a zpět na obsluhující osobu.
Pokud je řetězová pila **SEVRĚNA** podél **DOLNÍ HRANY** vodící lišty, může být obsluhující osobou **VYTAŽENA** směrem dopředu. Pokud je řetězová pila **SEVRĚNA** podél **HORNÍ HRANY** vodící lišty, může být rychle **VRŽENA** zpět směrem k obsluhující osobě.
V obou případech můžete ztratit kontrolu nad pilou a těžce se přitom zranit.

SPECIFIKACE

Obsah válců motoru	.35 cm ³ (2,1 cu-in)	.35 cm ³ (2,1 cu-in)	.38 cm ³ (2,3 cu-in)	.38 cm ³ (2,3 cu-in)
Maximální hnací výkon	1,3 kW	1,3 kW	1,4 kW	1,4 kW
Řezná délka	14" (35 cm)	16" (40 cm)	16" (40 cm)	18" (45 cm)
Rozteč řetězu	10 mm	10 mm	10 mm	10 mm
Síla řetězu	1,3 mm	1,3 mm	1,3 mm	1,3 mm
Ideální rychlost	2.800-3.300 min ⁻¹	2.800-3.300 min ⁻¹	2.800-3.300 min ⁻¹	2.800-3.300 min ⁻¹
Maximální rychlost	8.000 min ⁻¹	8.000 min ⁻¹	8.000 min ⁻¹	8.000 min ⁻¹
Obsah nádrže	296 CC (10 oz)	296 CC (10 oz)	296 CC (10 oz)	296 CC (10 oz)
Obsah olejové nádrže	180 CC (6.1 oz)	180 CC (6.1 oz)	180 CC (6.1 oz)	180 CC (6.1 oz)
Antivibrační funkce	.ano	.ano	.ano	.ano
Počet zubů řetězky	9 zubů	9 zubů	9 zubů	9 zubů
Brzda řetězu	.ano	.ano	.ano	.ano
Spojka	.ano	.ano	.ano	.ano
Automatické mazání řetězu	.ano	.ano	.ano	.ano
Řetěz s malým zpětným vrhem	.ano	.ano	.ano	.ano
Netto hmotnost bez řetězu a vodící lišty	5,1 kg	5,1 kg	5,1 kg	5,1 kg
Netto hmotnost	5,88 kg	6,01 kg	5,88 kg	6,01 kg
Spotřeba benzínu	cca 1,5 kg/h	cca 1,5 kg/h	cca 1,5 kg/h	cca 1,5 kg/h
Hladina akustického tlaku	97,6 dB(A)	97,6 dB(A)	97,6 dB(A)	97,6 dB(A)
Hladina akustického pracovního tlaku	103 dB(A)	103 dB(A)	103 dB(A)	103 dB(A)
Brzdná doba z pracovní rychlosti	0,07 s	0,07 s	0,07 s	0,07 s
Vibrace	10,2 m/s ²	10,2 m/s ²	10,2 m/s ²	10,2 m/s ²

CZ

VŠEOBECNÉ INFORMACE

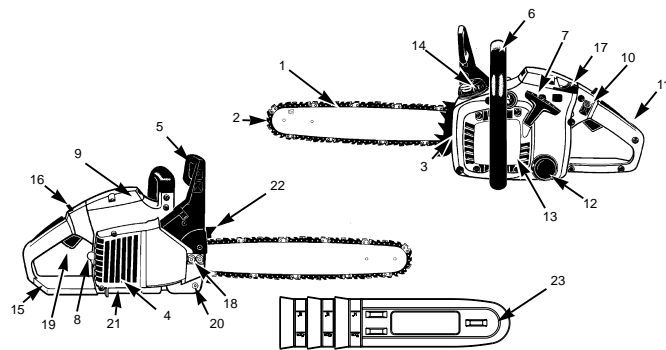

- | | | |
|---|---|-----------------------------|
| 1. Vodicí lišta | 10. Zastavovací vypínač | 18. Matka na upevnění lišty |
| 2. Řetěz | 11. Bezpečnostní pojistka plynu | 19. Páčka plynu |
| 3. Šroub k nastavení řetězu | 12. Víčko olejové nádrže | 20. Zachycovač řetězu |
| 4. Protijiskrová mřížka | 13. Kryt startéru | 21. Ochrana výfuku |
| 5. Páka brzdy řetězu / přední ochrana rukou | 14. Víčko palivové nádrže | 22. Zubová opěrka |
| 6. Přední rukojeť | 15. Zadní rukojeť / na přišlápnutí nohou | 23. Kryt vodicí lišty |
| 7. Rukojeť startéru | 16. Blokování chodu | |
| 8. Zapalovací svíčka | 17. Páčka škrtilcí klapky (nastavení karburátoru) | |
| 9. Kryt vzduchového filtru | | |

BEZPEČNOSTNÍ FUNKCE

Číslice následujícího popisu odpovídají číslicím na předcházející stránce, abyste bezpečnostní funkce mohli lehce najít.

- | | |
|---|---|
| <p>2 ŘETĚZ S NÍZKÝM ZPĚTNÝM VRHEM Vám díky speciálně vyvinutým bezpečnostním zařízením pomůže zachytit zpětné vrhy nebo jejich sílu.</p> <p>4 PROTIJISKROVÁ MŘÍŽKA zadržuje uhliky nebo jiné zápalné částičky větší než 0,6 mm před výfukem odpadních zplodin motoru. Uživatel je odpovědný za souladení s lokálními, zemskými a státními zákony a/nebo předpisy na regulaci nasazení mřížky proti jiskrám. Dodatečné informace naleznete v bezpečnostních pokynech.</p> <p>5 PÁKA BRZDY ŘETĚZU / OCHRANA RUKOU chrání levou ruku obsluhující osoby, pokud by při delší práci sjela z přední rukojeti.</p> <p>5 BRZDA ŘETĚZU je bezpečnostní funkce ke snížení rizika zranění způsobených zpětným vrhem, působící tak, že je běžící řetěz během milisekundy zastaven. Aktivována je PÁKOU BRZDY ŘETĚZ.</p> <p>10 ZASTAVOVACÍ VYPÍNAČ motor okamžitě zastaví, pokud je vypnut. Zastavovací vypínač musí být nastaven na ZAP, aby mohl být motor (opět) nastartován.</p> | <p>11 BEZPEČNOSTNÍ POJISTKA PLYNU zabrání náhodnému zrychlení motoru. Páčka plynu (19) může být stisknuta pouze tehdy, pokud je bezpečnostní pojistka plynu zamáčknuta.</p> <p>20 ZACHYCOVAČ ŘETĚZU snižuje nebezpečí zranění, pokud by mělo při běžícím motoru dojít k přetřetí nebo spadnutí řetězu. Zachycovač řetězu má za úkol zachytit rotující řetěz.</p> <p>21 OCHRANA VÝFUKU zabraňuje tomu, aby se dostaly ruce a hořlavé předměty do styku s horkým výfukem.</p> <p>22 ZUBOVÝ DORAZ slouží na ochranu Vaší osoby a ulehčuje řezání. Zubový doraz zesiluje stabilitu, pokud provádíte vertikální řezy.</p> <p>POKYN: s pilou a jejími součástmi se dobře seznámte.</p> |
|---|---|

CZ

POKYNY K MONTÁŽI**• NAŘADÍ POTŘEBNÉ K MONTÁŽI**

K montáži řetězové pily budete potřebovat následující nářadí:

1. Očkoplochy klíč, šroubovák (obsaženo v uživatelské sadě).
2. Velmi pevné pracovní rukavice (dodá uživatele).

• PŘEDPOKLADY K MONTÁŽI

POZOR: Motor pily nastartujte **TEPRVE** tehdy, když je pila hotová a připravená.

U nové řetězové pily musí být seřízen řetěz, palivová nádrž naplněna správnou směsí paliva a olejová nádrž naplněna, než je možné uvést pilu do provozu.

Tento návod k použití si kompletně přečtěte, ještě než začnete s pilou pracovat. Dbejte především bezpečnostních opatření.

Tento návod k použití je jak návodem tak i příručkou obsahující všeobecné informace o montáži, provozu a údržbě pily.

• PŘÍPĚVNĚNÍ VODICÍ LIŠTY/ŘETĚZU/KRYTÚ SPOJKY

POZOR: Při zacházení s řetězem noste vždy pevné ochranné rukavice.

PŘÍPĚVNĚNÍ VODICÍ LIŠTY:

Aby byly lišta a řetěz zásobovány olejem, **POUŽÍVEJTE POUZE ORIGINALNÍ LIŠTU** s mazacími otvory (A), viz nahře (obr. 3A).

1. Přesvědčte se, zda je páka brzd řetězu zatažena do pozice **VYPNUTO** (obr. 3B).
2. Sejměte 2 matice na upevnění lišty (B). Povolte 2 šrouby vzadu na krytu spojky (C). Kryt sejměte (obr. 3C).
3. Otáčejte šroub k nastavení řetězu (D) šroubovákem **PROTI SMĚRU HODINOVÝCH RUČÍČEK**, až se **ÚCHYTKA (E)** (vystupující špička) na konci své posuvné dráhy nachází ve směru válce spojky a ozubeného kolečka (obr. 3D).
4. Položte konec lišty se zářezem přes 2 čepy lišty (F). Vyrovnajte lištu tak, aby nastavovací úchytky zapadala do otvoru (G) ve vodící liště (obr. 3E).

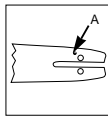

Obr. 3A

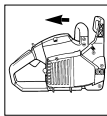

Obr. 3B

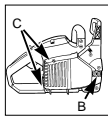

Obr. 3C

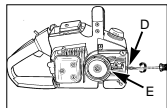

Obr. 3D

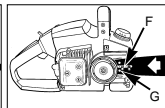

Obr. 3E

PŘÍPĚVNĚNÍ ŘETĚZU:

1. Řetěz rozložte ve tvaru smyčky, přičemž jsou řezné hrany (A) **SMĚRU HODINOVÝCH RUČÍČEK** vyrovnány směrem ven (obr. 4A).
2. Nasadte řetěz na ozubené kolečko (B) za spojku (C). Dbejte na to, že články mezi zuby musí být vloženy (obr. 4B).
3. Zaveďte hrací členy do drážky (D) a okolo konce lišty (obr. 4B).

UPOZORNĚNÍ: Je možné, že bude řetěz na spodní straně lišty trochu prověšen. To je normální.

4. Nasadte kryt spojky a utáhněte ho 2 šrouby. Řetěz přitom nesmí z lišty spadnout. Rukou utáhněte 2 matice a postupujte podle pokynů k nastavení napnutí v odstavci **NASTAVENÍ NAPNUTÍ ŘETĚZU**.

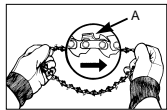
POKYN: Matice na přípevnění lišty jsou prozatím utaženy pouze ručně, protože řetěz musí být ještě seřízen. Postupujte podle pokynů v odstavci NASTAVENÍ NAPNUTÍ ŘETĚZU.

Obr. 4A

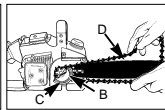

Obr. 4B

• NASTAVENÍ NAPNUTÍ ŘETĚZU

Správné napnutí řetězu je velice důležité a musí být před nastartováním a během všech prací s pilou kontrolováno.

Pokud si uděláte dostatek času na řádné nastavení řetězu, budete moci provádět lepší řezy a životnost řetězu se prodlouží.



POZOR: Při zacházení s řetězem nebo při seřizování řetězu noste vždy pevné ochranné rukavice.

NASTAVENÍ ŘETĚZU:

1. Držte špičku vodící lišty směrem nahoru a otáčejte nastavovacím šroubem (D) **VE SMĚRU HODINOVÝCH RUČÍČEK**, aby se napnutí řetězu zvýšilo. Otáčíte-li šroubem **PROTI SMĚRU HODINOVÝCH RUČÍČEK**, napnutí řetězu se uvolní. Překontrolujte, jestli řetěz sedí podél celé vodící lišty (obr. 5).
2. Po seřízení, špička lišty nadále směrem nahoru, utáhněte matice na upevnění lišty. Řetěz je správně napnut tehdy, když těsně přiléhá a když se nechá pomoci ruky v rukavici otočit kolem dokola.

CZ

POKYN: Pokud se řetěz nechá okolo lišty otáčet jen velmi těžce nebo blokuje, je napnutý moc pevně. Proveďte následující, jemná nastavení:

- A. Povolte 2 matice na upevnění lišty, až je možné je prsty otáčet. Napnutí povolte pomalým otáčením nastavovacího šroubu SMĚRU HODINOVÝCH RUCÍČEK. Pohybuje řetězem na liště dopředu a dozadu. Opakujte to tak dlouho, až je možné řetězem bez obtíží pohybovat, ale přesto těsně přiléhá. Napnutí zvýšíte, když nastavovacím šroubem otáčíte VE SMĚRU HODINOVÝCH RUCÍČEK.
- B. Když je řetěz správně napnut, držte špičku lišty zcela nahoru a matice na utažení lišty pevně utáhněte.



POZOR: Nový řetěz se vytáhne, takže musí být po cca 5 řezech dotažen. Toto je u nových řetězů normální a interval dalších nastavování se snižuje.

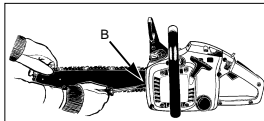

Obr. 5



POZOR: Pokud je řetěz MOC PEVNÝ nebo MOC VOLNÝ, opotřebují se zuby, lišty, řetěz a ložisko křídového hřídele rychleji. Obr. 6 informuje o správném studeném napnutí (A) a teplém napnutí (B) a slouží jako návod pro další nastavení řetězu (C).

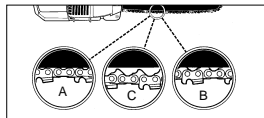

Obr. 6

• **MECHANICKÝ TEST BRZDY ŘETĚZU**

Řetězová pila je vybavena brzdou řetězu, která snižuje zranění způsobená zpětným vrhem. Brzda se aktivuje, pokud působí tlak na páku brzdy, např. při zpětném vrhu, kdy ruka obslužné osoby narazí na páku. Při aktivaci brzdy se řetěz okamžitě zastaví.



POZOR: Brzda řetězu má sice za účel snížit zranění způsobená zpětným vrhem; nemůže ovšem nabídnout příslušnou ochranu, pokud je s pilou pracováno neopatrně. Překontrolujte brzdu řetězu před každým použitím pily a pravidelně během práce.

KONTROLA BRZDY ŘETĚZU:

1. Brzda řetězu je VYPNUTA (řetěz se může pohybovat), pokud je PÁKA BRZDY ZATAŽENA SMĚREM DOZADU A JE ZAARETOVÁNA (obr. 7A).

2. Brzda řetězu je ZAPNUTA (řetěz je aretován), pokud je páka brzdy zatažena dopředu. Řetěz se nenechá pohybovat (obr. 7B).

POKYN: Páka brzdy by měla v obou polohách zaskočit. Pokud cítíte silný odpor, nebo se páka nenechá posunout, pilu nepoužívejte. Odneste ji k opravě do profesionálního zákaznického servisu.

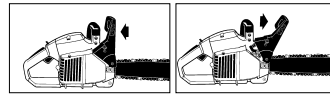

Obr. 7A

Obr. 7B

PALIVO A OLEJ

• **PALIVO**

Pro optimální výsledky použijte normální, bezolovnaté palivo smíchané se speciálním olejem pro dvoudobé motory v poměru 40:1. Dodržujte součinitel skladby směsi v odstavci **TABULKA PALIVOVÝCH SMĚSÍ**.



POZOR: Nikdy pro tuto pilu nepoužívejte neřezedné palivo. Motor se tím poškodí a Vy ztratíte nárok na záruku na tento výrobek. Nepoužívejte palivovou směs, která byla skladována déle než 90 dní.



POZOR: Pokud je použit olej pro dvoudobé motory, odlišující se od speciálního oleje, musí být použit olej super pro vzduchem chlazené dvoudobé motory, součinitel skladby směsi 40:1. Nepoužívejte žádnou palivovou směs pro dvoudobé motory se součinitelem skladby směsi 100:1. Nedostatečné mazání olejem poškodí motor a Vy ztratíte v tomto případě nárok na záruku na motor.

• **PALIVOVÁ SMĚS**

Míchejte palivo s olejem pro dvoudobé motory ve schválené nádobě. Součinitel skladby směsi palivo - olej viz tabulka směsí.



POZOR: Nedostatečné mazání olejem činí Váš nárok na záruku na motor neplatným.

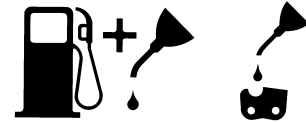

Směs benzínu a oleje 40:1

Pouze olej

Nádobu protřepejte, aby se vše dobře promíchalo.

• **PALIVO A MAZÁNÍ**

CZ

• **TABULKA PALIVOVÝCH SMĚSÍ**

BENZIN	Poměr 40:1 speciální olej	
	3,78 litrů	3,2 unce
5 litrů	4,3 unce	125 ml (CC)
4,54 litrů	4,3 unce	125 ml (CC)
Směsný postup 40 dílů benzínu na 1 díl oleje 1 ml = 1 cc		

• **DOPORUČENÁ PALIVA**

Některé benzíny jsou opatřeny příměsí sloučenin alkoholů nebo éterů, aby byly splněny normy na čistotu výfukových plynů. Motor běží dobře se všemi druhy benzínů za účelem vlastního pohonu, také s benzíny obohacenými kyslíkem.

• **MAZÁNÍ ŘETĚZU A LOŽISEK OLEJEM**

Pokaždé, když doplňujete palivovou nádrž, musíte doplnit olejovou nádrž na mazání řetězu. Doporučujeme olej pro mazání řetězů, lišt a řetězů, který obsahuje příměsí na snížení tření a opotřebení a zabraňuje tvorbě roztečí na liště a řetězu.

NAVOD K OBSLUZE• **KONTROLY PŘED SPUŠTĚNÍM MOTORU**

POZOR: Nastartujte nebo nepoužívejte pilu nikdy, když nejsou lišta a řetěz dobře nasazení.

1. Naplňte palivovou nádrž (A) správnou palivovou směsí (obr. 8A).
2. Naplňte olejovou nádrž (B) správným olejem pro mazání řetězů a lišt (obr. 8A).
3. Zajistěte, aby byla brzda řetězu (C) před spuštěním motoru vypnuta (obr. 8A).

• **SPUŠTĚNÍ MOTORU**

Existují 3 startovací polohy: PROVOZ (A), POLOPLYN (B) a SYTI Č (C) (obr. 9A).

1. Ke spuštění posuňte červený spínač STOP (D) nahoru (obr. 9B).
2. Žlutou páčku škrticí klapky (E) nastavte na I- (SYTIČ) (obr. 9C).
3. 10 x stiskněte knoflík (F) nastříkovače benzínu (obr. 9D).

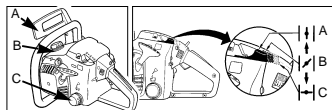

Obr. 8

Obr. 9A



Obr. 9B

Obr. 9C

Obr. 9D

4. Blokování chodu posuňte dopředu: zmáčkněte a držte zarážku (A), zmáčkněte páčku plynu (B), poté pusťte páčku plynu a zarážku (obr. 10A).
5. Položte pilu na pevný, rovný podklad. Držte pilu jako na obrázku. Zatahněte za šňůru startéru rychle 4x. Dávejte pozor na běžící řetěz (obr. 10B).
6. Nastavte žlutou páčku škrticí klapky (D) na I- (POLOPLYN) (obr. 10C).
7. Pevně pilu držte a zatahněte 4x za šňůru startéru. Motor by měl naskočit (obr. 10D).
8. 10 vteřin motor zahřívajte. Páčku plynu (E) nastavte do polohy VOLNOBĚH, přejděte k bodu 9 (obr. 10E).
9. Nastavte žlutou páčku škrticí klapky (F) na I- (PROVOZ) (obr. 10F). Pokud motor nenaskočí, opakujte výše uvedený postup.



Obr. 10A

Obr. 10B

Obr. 10C

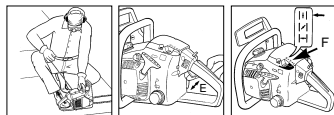

Obr. 10A

Obr. 10B

Obr. 10C

• **OPAKOVANÉ SPUŠTĚNÍ TEPLÉHO MOTORU**

1. Ujistěte se, že je spínač nastaven na ZAP.
2. Nastavte páčku škrticí klapky na I- (POLOPLYN).
3. 10 x zmáčkněte knoflík nastříkovače benzínu.
4. Nastavte blokování chodu.
5. 10 x zatahněte za startovací šňůru. Motor by se měl rozběhnout.
6. Nastavte páčku škrticí klapky na I- (PROVOZ).
7. Blokování chodu uvolněte.

• **ZASTAVENÍ MOTORU**

1. Pusťte páčku plynu a vyčkejte, než se motor zastaví.
2. Posuňte STOP spínač dolů, aby byl motor zastaven.

POKYN: Na zastavení motoru v případě nutnosti aktivujte brzdou řetězu a posuňte STOP spínač dolů.

• **PROVOZNÍ TEST BRZDY ŘETĚZU**

Pravidelně kontrolujte, zda brzda řetězu řádně funguje. Brzdu řetězu kontrolujte před prvním řezem, po opakovaném řezání a v každém případě po údržbových pracích na brzdě řetězu.

CZ

BRZDU ŘETĚZU KONTROLUJTE NÁSLEDOVNĚ (OBR. 11):

1. Položte pilu na čistý, pevný a rovný podklad.
2. Nastartujte motor.
3. Pravou rukou uchopte zadní rukojeť (A).
4. Levou rukou držte pevně přední rukojeť (B) [ne páku brzdý řetězu (C)].
5. Nastavte páčku plynu na 1/3 rychlosti a aktivujte ihned páku brzdý řetězu (C).



POZOR: Aktivujte brzdu řetězu pomalu a promyšleně. Pila se nesmí ničeho dotýkat; pila nesmí vpředu viset dolů.

6. Řetěz by se měl okamžitě zastavit. Poté spouštěč ihned pusťte.
7. Pokud brzda řetězu správně funguje, vypněte motor a nastavte brzdu motoru opět na **VYPNUTO**.



POZOR: Pokud se řetěz nezastaví, vypněte motor a odhajte pilu za účelem opravy do autorizované opravy Talon v místě Vašeho bydliště.

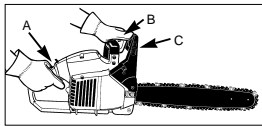

Obr. 11

• MAZÁNÍ ŘETĚZU/VODICÍ LIŠTY OLEJEM

Abyste zmenšili vzájemné tření s lištou, musí být neustále zajištěno dostatečné mazání řetězu olejem. Lišta a řetěz nesmí být nikdy bez oleje. Pokud budete pilu provozovat s nedostatečným množstvím oleje, sníží se řezný výkon, životnost řetězu se zkrátí, řetěz se rychleji ztupí a lišta se z důvodu přehřátí velmi silně opotřebí. Nedostatečné množství oleje se pozná podle tvorby kouře, zbarvení lišty nebo torby dehtu.

POKYN: Řetěz pily se během používání vytáhne, obzvláště pokud je nový, a proto musí být čas od času seřízen a dodatečně napnut. Nový řetěz musí být po cca 5 provozních minutách nově nastaven.

• AUTOMATICKÉ MAZÁNÍ

Řetězová pila je vybavena systémem automatického mazání s pohonem ozubenými koly. Maznička zásobuje lištu a řetěz automaticky správným množstvím oleje. Jakmile motor běží rychleji, přitéká také olej rychleji. Neexistuje žádné nastavení toku. Zásoba oleje vystačí asi tak dlouho, jako zásoba paliva.

VŠEOBECNÉ NÁVODY K ŘEZÁNÍ**• KÁCENÍ**

Kácení znamená porážení stromu. Malé stromy o průměru 15-18 cm jsou uřezávány většinou jedním řezem. U větších stromů musí být použity zářezy. Zářezy určují směr pádu stromu.

KÁCENÍ STROMU

POZOR: Před řezáním by měla být naplánována a vyklizena ústupová cesta (A). Ústupová cesta by měla probíhat směrem dozadu a diagonálně k zadní straně očekávaného směru pádu, jako na obr. 12.



POZOR: Při kácení stromu ve svahu by se měla obsluha řetězové pily zdržovat na stoupající straně svahu, protože strom se po pokácení s největší pravděpodobností svalí po svahu dolů.

POKYN: Směr pádu (B) je určen zářezem. Před řezáním zohledněte k odhadnutí dráhy pádu stromu uspořádání větších větví a přirozený sklon stromu.

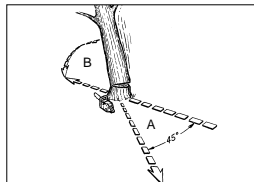

Obr. 12



POZOR: Nekácejte stromy když fouká silný nebo proměnlivý vítr, nebo když hrozí nebezpečí poškození majetku. Poradte se s odborníkem na kácení stromů. Nekácejte strom, který by mohl spadnout na vedení a před pokácením stromu uvědomte příslušný úřad (zodpovědný za vedení).

VŠEOBECNÉ SMĚRNICE PRO KÁCENÍ STROMŮ

Většinou se kácení skládá ze 2 základních řezů: zářezu (C) a hlavního řezu (D).

Začněte s horním zářezem (C) na straně pádu stromu (E). Dbejte na to, abyste spodní řez nezařezali moc hluboko do kmene stromu.

Zářez (C) by měl být tak hluboký, aby byl vytvořen kotevní bod (F) o dostatečné šířce a síle. Zářez by měl být dostatečně široký, aby bylo možné pád stromu kontrolovat tak dlouho, jak jen to bude možné.



POZOR: Nikdy se nestavte před strom, do kterého byl již udělán zářez. Hlavní řez (D) proveďte na druhé straně stromu cca 3,5 cm nad horní hranou zářezu (C) (obr. 13).

CZ

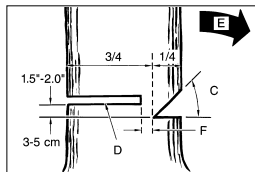

Obr. 13

Kmen stromu nikdy nepřezávejte úplně. Vždy ponechte kotevní bod. Kotevní bod strom drží. Pokud je kmen úplně přezáznut, nemůžete již směr pádu kontrolovat.

Do řezu zasuňte klín nebo kácejí páku ještě před tím, než strom ztratí stabilitu a dá se do pohybu. Vodicí lišta se tak nemůže v hlavním řezu zaklítnit, pokud špatně odhadnete směr pádu. Nepouštějte do oblasti pádu stromu diváky do té doby, než ho povalíte.



POZOR: Před provedením konečného řezu překontrolujte, zda se v oblasti pádu nevyskytují diváci, zvířata nebo překážky.

HLAVNÍ ŘEZ:

1. Zabraňte sevření lišty nebo řetězu (B) v řezu pomocí plastových nebo dřevěných klínů (A). Klíny kontrolují také kácejí (obr. 14A).
2. Pokud je průměr dřeva určeného k řezání větší než délka lišty, proveďte 2 řezny podle obrázku (obr. 14B).

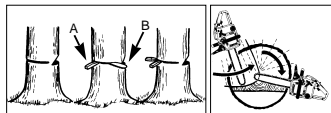

Obr. 14A

Obr. 14B



POZOR: Když se hlavní řez přibližuje kotevnímu bodu, začne strom padat. Jakmile strom začne padat, vytáhněte pilu z řezu, zastavte motor, pilu odložte a opusťte oblast únikovou cestou. (12).

• ODSTRAŇOVÁNÍ VĚTVÍ

Větve se z pokáceného stromu odstraní. Odstraňte opěrné větve (A) teprve tehdy, když je strom rozřezán na kusy (obr. 15). Větve, které jsou pod mechanickým napětím, musí být uřezávány odspoda nahoru, aby nebyla pila sevřena.



POZOR: Nikdy neuřezávejte větve, když stojíte na kmenu.



Obr. 15

Obr. 16A

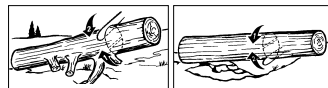

Obr. 16B

Obr. 16C

• PŘI ŘEZÁVÁNÍ DÉLKY

Pokácený strom postupně rozřezávejte po délce. Dbejte na dobrý postoj a stůjte nad kmenem, pokud řezáte ve svahu. Kmen by měl být, pokud je to možné, podepřen, aby uřezávaný konec neležel na zemi. Pokud jsou oba konce kmene podepřeny a Vy musíte řezat uprostřed, proveďte kmenem poloviční řez odshora a poté řez odspoda nahoru. Toto zabrání sevření lišty a řetězu ve kmenu. Dbejte na to, aby při přezávání řetěz neřezal do země, tím se řetěz velmi rychle ztupí. Při přezávání stůjte vždy na horní straně svahu.

1. Kmen po celé délce podepřen: řezte odshora a dbejte na to, abyste neřezali do země (obr. 16A).
2. Kmen na jedné straně podepřen: aby se zabránilo odštěpení, rozřízněte nejdříve 1/3 průměru kmene zespoda nahoru. Poté vedte řez odshora směrem k prvnímu řezu, aby se zabránilo svírání (obr. 16B).
3. Kmen na obou koncích podepřen: aby se zabránilo odštěpení, rozřízněte nejdříve 1/3 průměru kmene odshora dolů. Poté vedte řez zdola směrem k prvnímu řezu, aby se zabránilo svírání (obr. 16C).

POKYN: Nejlepší metoda k podélnému přezávání kmene je za pomoci kozy. Pokud to není možné, měl by být kmen pomoci větví nebo opěrných bloků nadzvednut a podepřen. Postarejte se o to, aby byl kmen určený k řezání bezpečně podepřen.

• PŘÍŘEZÁVÁNÍ DÉLKY NA KOZE

K Vaší vlastní bezpečnosti a k ulehčení řezání je pro svislý podélný přířez nutná správná poloha (obr. 17).

SVISLÉ ŘEZÁNÍ:

- A. Držte pilu pevně oběma rukama a vedte ji při řezání okolo pravé strany Vašeho těla.
- B. Levou paži držte tak rovně, jak jen to je možné.
- C. Rozdělte svoji váhu na obě nohy, obr. 17.

CZ



Abb. 17

ANLEITUNG ZUR WARTUNG

Všechny údržbové práce na pile, vyjma v tomto návodu k použití uvedených bodů k údržbě, musí být prováděny odborníkem.

• PREVENTIVNÍ ÚDRŽBA

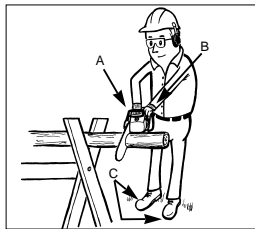
Kvalitní preventivní údržba na základě pravidelného kontrolního programu a péče prodlouží životnost a vylepší výkon řetězové pily. Následující seznam údržbových kontrolních prací slouží jako směrnice pro takovýto program. Čištění, nastavení a výměna dílů může být za určitých podmínek nutná častěji, než je udáno.

KOMPONENTA	ČINNOST	PROVOZNI HODINY	
		PRO POUŽITÍ	10 20
Šrouby/matice/čepy	Kontrolovat/utáhnout	✓	✓
Vzduchový filtr	Vyčistit nebo nahradit		✓
Palivový/olejový filtr	Nahradit		✓
Zapalovací svíčka	Vyčistit/seřadit/nahradit		✓
Protijiskrová mřížka	Zkontrolovat		✓
Palivové hadičky	Zkontrolovat	✓	
	V případě potřeby vyměnit		
Komponenty brzdy řetězu	Zkontrolovat	✓	
	V případě potřeby vyměnit		

• VZDUCHOVÝ FILTR



POZOR: Nikdy pilu nepoužívejte bez vzduchového filtru. Prach a nečistoty jsou jinak nasávány do motoru a poškodí ho. Udržujte vzduchový filtr čistý!

ČIŠTĚNÍ VZDUCHOVÉHO FILTRU:

1. Odstraňte horní kryt (A) tak, že odstraníte upevňovací šrouby krytu. Kryt se nechá poté sejmut.
2. Vyměňte vzduchový filtr (B) ze vzduchové skříně (C) (obr. 18).
3. Vyčistěte vzduchový filtr. Filtr vyperte v čisté, teplé mýdlové vodě. Nechejte ho na vzduchu úplně uschnout.

POKYN: Doporučujeme mít vzduchové filtry v zásobě.

4. Vsaďte vzduchový filtr zpět. Nasaďte kryt motoru/vzduchového filtru. Dbejte na to, aby kryt přesně seděl. Utáhněte upevňovací šrouby krytu.



POZOR: Nikdy neprovádějte údržbu pily pokud je motor ještě horký, abyste si nepopálili ruce nebo prsty.

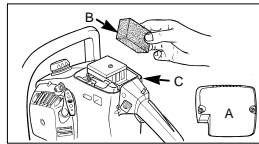

Obr. 18

• PALIVOVÝ FILTR



POZOR: Nepoužívejte pilu nikdy bez palivového filtru. Vždy po 20 provozních hodinách musí být palivový filtr nahrazen. Než vyměníte filtr, vyprázdněte úplně palivovou nádrž.

1. Sejměte víčko palivové nádrže.
 2. Ohněte měkký drát.
 3. Zastrčte ho do otvoru palivové nádrže a zahákněte hadičku paliva. Vytáhněte hadičku paliva opatrně k otvoru, až ji můžete uchopit prsty.
- POKYN:** Nevytahujte hadičku z nádrže úplně.
4. Vyměňte filtr (A) z nádrže (obr. 19).
 5. Otočným pohybem filtr sundejte. Filtr zlikvidujte.
 6. Vsaďte nový filtr. Zastrčte jeden konec filtru do otvoru nádrže. Ujistěte se, že filtr sedí ve spodním rohu nádrže. Pokud je to nutné, posuňte filtr do správné polohy dlouhým šroubovákem.
 7. Naplňte ná

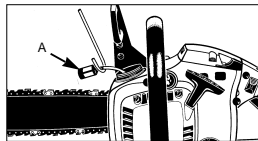

Obr. 19

CZ

• PROTÍJISKROVÁ MŘÍŽKA (OBR. 20A)

POKYN: Znečištěná protíjiskrová mřížka silně snižuje výkon motoru.

1. Odstraňte 2 upevňovací matice lišty (A) a uvolněte 2 šrouby (B), které drží kryt brzdy řetězu (obr. 20A).
2. Odstraňte kryt brzdy řetězu. Odstraňte 3 šrouby, které drží výfuk na válci. Výfuk se nechá sejmut, pokud jsou upevňovací šrouby odstraněny (obr. 20B).
3. Oddělte poloviny výfuku (C). Odstraňte chladicí (D) a rozpěrací trubky (E).
4. Zlikvidujte opotřebovanou protíjiskrovou mřížku a nasadte novou (F) (obr. 20B).
5. Díly výfuku opět smontujte a připevněte výfuk na válec. Šrouby pevně utáhněte.

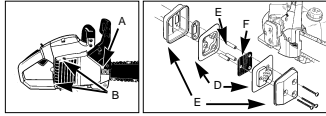

Obr. 21A

Obr. 20B

• ZAPALOVACÍ SVÍČKA

POKYN: Aby zůstal motor pily výkonný, musí být zapalovací svíčka čistá a mít správnou vzdálenost.

1. Zamáčkněte STOP spínač.
2. Stáhněte kabel (A) současným tažením a otáčením ze svíčky (B) (obr. 21).
3. Odstraňte zapalovací svíčku klíčem na svíčky. **NEPOUŽÍVEJTE ŽÁDNÉ JINÉ NÁŘADÍ.**
4. Nasadte novou zapalovací svíčku, vzdálenost: 0,635 mm.

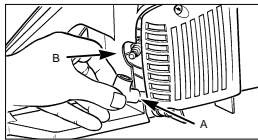

Obr. 21

• SEŘÍZENÍ KARBURÁTORU

Karburátor byl v závodě nastaven na optimální výkon. Pokud jsou třeba dodatečná seřízení, odneste pilu k odborníkovi.

• ULOŽENÍ ŘETĚZOVÉ PILY

Pokud pilu uložíte na více než 30 dní, musí být k tomu připravena. V jiném případě se vypaří zbylé palivo v karburátoru a zanechá gumovitou usazeninu na dně. Toto by mohlo ztížit start a mít za následek drahé opravy.

1. Pomalu sejměte kryt palivové nádrže, aby byl vypuštěn případný tlak v nádrži. Opatrně nádrž vyprázdněte.
2. Aby se odstranilo palivo z karburátoru, nastartujte motor a nechte ho běžet, až se pila zastaví.
3. Nechejte motor ochladit (cca 5 minut).
4. Pomocí klíče na svíčky odstraňte zapalovací svíčku.

5. Do spalovací komory dejte 1 čajovou lžičku čistého oleje pro dvoudobé motory. Několikrát zatáhněte pomalu za šňůru startéru, aby byly vnitřní komponenty smočeny. Zapalovací svíčku opět nasadte (obr. 22).

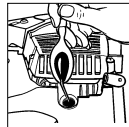

Obr. 22

POKYN: Uložte pilu na suchém místě a daleko od možných zápalných zdrojů, např. kamen, plynových bojlerů, plynových sušiček atd.

• OPĚTNÉ VYBALENÍ PILY

1. Odstraňte zapalovací svíčku.
 2. Aby se ze spalovací komory odstranil přebytečný olej, zatáhněte rychle za šňůru startéru.
 3. Vyčistěte zapalovací svíčku a dbejte na správnou vzdálenost; nebo nasadte svíčku novou ve správné vzdálenosti.
 4. Připravte pilu k provozu.
 5. Naplňte nádrž správnou směsí palivo/olej. Viz odstavec **PALIVO A OLEJ**.
- Řetězka by měla být po 10hodinovém provozu nebo jednou týdně, podle toho, který případ nastane, naolejována. Před olejováním musíte řetězku vodici lišty důkladně vyčistit.



POZOR: Řetězka nové pily je ze závodu naolejována. Pokud řetězku nanaolejujete podle následujícího návodu, klesne ostrost zubů a tím výkon, čímž ztratíte nárok na záruku.

NÁŘADÍ NA MAZÁNÍ:

K nanášení oleje na řetězku lišty se doporučuje olejová stříkačka (opce). Olejová stříkačka disponuje špičkou jehly, která je nutná k nanášení oleje na ozubenou špičku.

MAZÁNÍ ŘETĚZKY VODICÍ LIŠTY:

1. Posuňte STOP spínač dolů.

POKYN: Na mazání řetězky vodící lišty nemusí být řetěz odstraněn. Mazání se může provádět během práce.



POZOR: Při zacházení s řetězem a lištou noste pevné rukavice.

2. Vyčistěte řetězku lišty.
3. Zasuňte špičku jehly olejové stříkačky (opce) do mazacího otvoru a vstříkněte olej, až se objeví na vnější straně řetězky (obr. 23).
4. Otáčejte řetěz pily rukou. Opakujte mazání, až je namazaná celá řetězka.

CZ



Abb. 23

ÚDRŽBA VODICÍ LIŠTY:

Většíně problémů s vodící lištou je možné se vyhnout, pokud je pila dobře udržována.

Nedostatečně namazaná vodící lišta a provoz pily s MOC NAPNUTÝM ŘETĚZEM přispívají k rychlému opotřebení lišty.

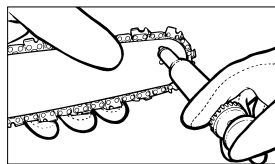
Ke snížení opotřebení lišty doporučujeme následující údržbu vodící lišty:



POZOR: Při údržbových pracích noste vždy ochranné rukavice. Neprovádějte údržbu pily pokud je motor ještě horký.

OSTŘENÍ ŘETĚZU - dělení řetězu (obr. 24) činí 3/8 palců LoPro x 0,050 palců.

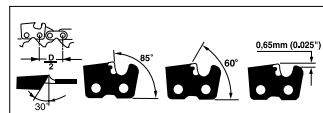

Obr. 24Abb. 24

Ostřete řetěz v ochranných rukavicích kulatým pilníkem, \varnothing 4,8 mm.

Ostřete špičky pouze pohyby směřujícími směrem ven (obr. 25) a dbejte hodnot podle obr. 24.

Po naostření musí být všechny řezné členy stejně široké a dlouhé.



POZOR: Ostrý řetěz produkuje trisky hezkého tvaru. Pokud řetěz produkuje jemné piliny, musí být naostřen.

3-4 krát po jednotlivém naostření ostří musíte překontrolovat hloubku, aby bylo event. možné pomocí plochého pilníku a opčně dodávané šablony jejich snížení a poté zaoblení jejich předních rohových ostří (obr. 26).



POZOR: Správně nastavená hloubka řezu je zrovna tak důležitá, jako správně naostřený řetěz.

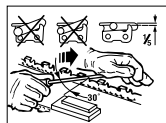

Obr. 25

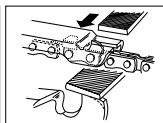

Obr. 26

VODICÍ LIŠTA - Vodící lišta musí být každých 8 pracovních hodin otočena, aby bylo zaručeno stejnoměrné opotřebování.

Čistěte drážku v liště a mazací otvor vždy opčně dodávaným čisticím prostředkem na drážky lišt (obr. 27). Pravidelně kontrolujte opotřebení lišty, pokud je to potřeba obrušte otěpy a odstraňte výběžky plochým pilníkem (obr. 28).



POZOR: Nikdy nenasazujte nový řetěz na opotřebenou řetězku nebo prstětec.

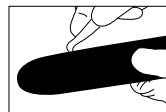

Obr. 27

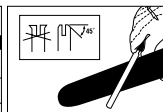

Obr. 28

OPOTŘEBENÍ LIŠTY - Vodící lištu v pravidelných odstupech otáčejte (např. po 5 pracovních hodinách), aby se lišta opotřebovala stejně dole a nahoře.

MAZACÍ OTVORY - Mazací otvory na liště by se měly čistit, aby bylo zajištěno řádné mazání lišty a řetězu během provozu.

POKYN: Stav mazacích otvorů je možné lehce překontrolovat. Pokud jsou mazací otvory čisté, odšťikává automaticky pár vteřin po spuštění pily ze řetězu olej. Pila disponuje automatickým mazacím systémem.

- **ÚDRŽBA ŘETĚZU**

NAPNUTÍ ŘETĚZU:

Překontrolujte napnutí řetězu a pokud možno často ho seřizujte, aby řetěz ležel těsně na liště, ale přesto byl dostatečně volný, aby bylo možné s ním rukou pohybovat.

ZABĚHNUTÍ NOVÉHO ŘETĚZU:

Nový řetěz a lišta musí být po méně než 5 řezech seřizeny. Toto je normální v době záběhu a intervaly mezi budoucími seřizováními se prodlouží.



POZOR: Nikdy neodstraňujte více než 3 články z jednoho řetězu. Řetězka by mohla být poškozena.

CZ**MAZÁNÍ ŘETĚZU:**

Stále kontrolujte, zda automatický mazací systém funguje. Dbejte na to, aby byla olejová nádrž vždy naplněná olejem na mazání řetězů, lišt a řetězů. Při práci musí být lišta a řetěz stále dostatečně zásobovány olejem, aby se zabránilo tření. Lišta a řetěz nesmí být nikdy bez oleje. Pokud budete pilu provozovat s nedostatečným množstvím oleje, sníží se řezný výkon, životnost řetězů se zkrátí, řetěz se rychleji ztupí a lišta se z důvodu přehřátí velmi silně opotřebí. Nedostatečné množství oleje se pozná podle tvorby kouře nebo zbarvení lišty.

OSTŘENÍ ŘETĚZU:

Na ostření řetězů jsou potřeba speciální nástroje, které zaručí, že jsou řezné části zubů nabroušeny ve správném úhlu a ve správné hloubce. Pro nezkušeného uživatele motorové pily doporučujeme nechat si nabrousit řetěz odborníkem příslušného zákaznického servisu. Pokud si na ostření řetězů troufáte, zakupte si speciální nástroje u profesionálního zákaznického servisu.

ODSTRANĚNÍ CHYB MOTORU

PROBLÉM	MOŽNÁ PŘÍČINA	ODSTRANĚNÍ
Motor nenaskočí, nebo naskočí, ale neběží dál.	Chybný průběh startu.	Dbejte pokynů tohoto návodu k použití.
	Chybně nastavená karburáční směs.	Nechteje karburátor seřídit autorizovaným zákaznickým servisem.
	Zakarbonovaná zapalovací svíčka.	Zapalovací svíčku vyčistit/seřídit nebo vyměnit.
	Ucpaný palivový filtr.	Vyměňte palivový filtr.
Motor naskočí, ale nepodává plný výkon	Chybná poloha páčky sytiče.	Nastavte páčku na PROVOZ.
	Znečištěná protijiskrová mřížka.	Vyměňte protijiskrovou mřížku.
	Znečištěný vzduchový filtr.	Filtr vyndat, vyčistit a opět nasadit.
	Chybně nastavená karburáční směs.	Nechteje karburátor seřídit autorizovaným zákaznickým servisem.
Motor vázne.	Chybně nastavená karburáční směs.	Nechteje karburátor seřídit autorizovaným zákaznickým servisem.
Žádný výkon při zátěži.	Chybně nastavená karburáční směs.	Nechteje karburátor seřídit autorizovaným zákaznickým servisem.
Motor běží mžikově.	Chybně seřízená zapalovací svíčka.	Zapalovací svíčku vyčistit/seřídit nebo vyměnit.
Nadměrné množství kouře.	Chybně nastavená karburáční směs.	Nechteje karburátor seřídit autorizovaným zákaznickým servisem.
	Chybná palivová směs.	Použijte správnou palivovou směs (poměr 40:1).

- D** EG Konformitätserklärung
- GB** EC Declaration of Conformity
- F** Déclaration de Conformité CE
- NL** EC Conformiteitsverklaring
- E** Declaracion CE de Conformidad
- P** Declaração de conformidade CE
- S** EC Konformitetsförklaring
- FIN** EC Yhdenmukaisuusilmoitus
- N** EC Konfirmitetserklæring
- RUS** EC Заявление о конформности
- HR** Dichiarazione di conformità CE
- RO** Declarație de conformitate CE
- TR** AT Uygunluk Deklarasyonu



- GR** EC Δήλωση περι της ανταπόκρισης
- I** Dichiarazione di conformità CE
- DK** EC Overensstemmelseserklæring
- CZ** EU prohlášení o konformitě
- H** EU Konformkijelentés
- SL** EU Izjava o skladnosti
- PL** Oświadczenie o zgodności z normami Europejskiej Wspólnoty
- SK** Vyhásenie EU o konformite



Benzinmotor-Kettensäge KS-G 450

Der Unterzeichnende erklärt in Namen der Firma die Übereinstimmung des Produktes.
 The undersigned declares in the name of the company that the product is in compliance with the following guidelines and standards.
 Le soussigné déclare au nom de l'entreprise la conformité du produit avec les directives et normes suivantes.
 De ondertekenaar verklaart in naam van de firma dat het product overeenstemt met de volgende richtlijnen en normen.
 El abajo firmante declara, en el nombre de la empresa, la conformidad del producto con las directrices y normas siguientes.
 O signatário declara em nome da firma a conformidade do produto com as seguintes directivas e normas.
 Undertecknad förklarar i firmans namn att produkten överensstämmer med följande direktiv och standarder.
 Allekirjoittanut ilmoittaa liikkeen nimissä, että tuote vastaa seuraavia direktiivejä ja standardeja:
 Undertegnede erklærer på vegne av firmaet at produktet samsvarer med følgende direktiver og normer.
 Подписавшийся подтверждает от имени фирмы, что настоящее изделие соответствует требованиям следующих нормативных документов.

Az aláíró kijelenti, a cég nevében a termék megegyezését a következő irányvonalakkal és normákkal.
 Subsemnatul declară în numele firmei că produsul respectă următoarele directive și standarde.
 Imzalayan kisi, firma adına ürünün aşağıda anılan yönetmeliklere ve normlara uygun olduğunu beyan eder.
 Ev ονδίατι της εταιρείας δηλώνει ο υπογεγραμμένος την συμμόρφωιά του προϊόντος προς τους ακόλουθους κανονισμούς και τα ακόλουθα πρότυπα.
 Il sottoscritto dichiara a nome della ditta la conformità del prodotto con le direttive e le norme seguenti.
 På firmaets vegne erklærer undertegnede, at produktet imødekommer kravene i følgende direktiver og normer.
 Nize podepsany jménom firmy prohlašuje, že výrobek odpovídá následujícím směrnici a normám.
 Az aláíró kijelenti, a cég nevében a termék megegyezését a következő irányvonalakkal és normákkal.
 Podpisani izjavljam v imenu podjetja, da je proizvod v skladnosti s sledečimi smernicami in standardi.
 Nizej podpisany oświadcza w imieniu firmy, że produkt jest zgodny z następującymi wytycznymi i normami.
 Podpisujući zavezno prehlasiuje v mene firme, že tento výrobek je v súlade s nasledovnými smernicami a normami.

- | | | |
|---|--|--|
| <input checked="" type="checkbox"/> 98/37/EG | <input type="checkbox"/> 89/686/EWG | ISC GmbH
Eschenstraße 6
D-94405 Landau/lsar |
| <input type="checkbox"/> 73/23/EWG | <input type="checkbox"/> 87/404/EWG | |
| <input type="checkbox"/> 97/23/EG | <input type="checkbox"/> R&TTED 1999/5/EG | |
| <input checked="" type="checkbox"/> 89/336/EWG | <input checked="" type="checkbox"/> 2000/14/EG: | L_{wa} 98 dB(A); L_{wa} 103 dB(A) |
| <input type="checkbox"/> 90/396/EWG | | |

EN 608:1994; EN ISO 14982:1998; KBV Σ
 TÜV Rheinland Product Safety GmbH, Am Grauen Stein, D-51105 Köln; BM 211153801

Landau/lsar, den 07.05.2003

Brunhölzl *Landauer*
 Brunhölzl Landauer
 Leitung produkt-Management Produkt-Management

Archivierung / For archives: 4501485-37-4160270-M

GARANTIEURKUNDE

Wir gewähren Ihnen fünf Jahre Garantie gemäß nachstehenden Bedingungen. Die Garantiezeit beginnt jeweils mit dem Tag der Lieferung, der durch Kaufbeleg, wie Rechnung, Lieferschein oder deren Kopie, nachzuweisen ist. Innerhalb der Garantiezeit beseitigen wir alle Funktionsfehler am Gerät, die nachweisbar auf mangelhafte Ausführung oder Materialfehler zurückzuführen sind. Die dazu benötigten Ersatzteile und die anfallende Arbeitszeit werden nicht berechnet.

Ausschluss: Die Garantiezeit bezieht sich nicht auf natürliche Abnutzung oder Transportschäden, ferner nicht auf Schäden, die infolge Nichtbeachtung der Montageanleitung und nicht normgemäßer Installation entstanden. Der Hersteller haftet nicht für indirekte Folge- und Vermögensschäden. Durch die Instandsetzung wird die Garantiezeit nicht erneuert oder verlängert. Bei Garantieanspruch, Störungen oder Ersatzteilbedarf wenden Sie sich bitte an.

ISC GmbH · International Service Center
Eschenstraße 6 · D-94405 Landau/Isar (Germany)
Info-Tel. 0190-145 048 (62 Ct/Min.) • Telefax 0 99 51-26 10 und 52 50
Service- und Infoserver: <http://www.isc-gmbh.info>

© ZÁRUČNÍ LIST

Záruční doba začíná dnem koupě a činí 5 rok.
Záruka bude poskytnuta v případě chybného provedení nebo vady materiálu a funkčnosti.
K tomu potřebné náhradní díly a pracovní doba nebudou účtovány.
Záruka se nevztahuje na následné škody.

Váš zákaznický servis

Ⓐ Zgonc Handels-GmbH
Modcenterstraße 3
A-1031 Wien
Tel. (01) 740600, Fax (01) 7494276

Technische Änderungen vorbehalten
Technical changes subject to change
Sous réserve de modifications
Technische wijzigingen voorbehouden
Salvo modificaciones técnicas
Salvaguardem-se alterações técnicas
Förbehåll för tekniska förändringar
Oikeus teknisiin muutoksiin pidätellään
Der tages forbehold for tekniske ændringer
Ο κατασκευαστής διατηρεί το δικαίωμα
τεχνικών αλλαγών
Con riserva di apportare modifiche tecniche
Teknische endringer forbeholdes
Technické změny vyhrazeny
Technikai változások jogát fenntartva
Tehnične spremembe pridržane.
Zastrzeżenie si wprowadzanie zmian technicznych
Se rezervá dreptul la modificări tehnice.
Teknik değişiklikler olabılır

EH 05/2003