

- ⓓ **Bedienungsanleitung**  
Elektronik-Akku-Bohrschrauber  
mit Drehmomenteinstellung
- Ⓒⓑ **Operating Instructions**  
Battery-powered Drill/Screwdriver  
with Adjustable Torque
- Ⓕ **Mode d'emploi**  
Perceuse-visseuse électronique à  
accumulateur avec réglage du couple de rotation
- ⓃⓁ **Gebruiksaanwijzing**  
Elektronische accu boor-schroefmachine  
met koppelinstelling
- Ⓔ **Manual de instrucciones**  
Taladro atornillador electrónico a  
batería con ajuste de par
- Ⓟ **Manual de operação**  
Furadeira aparafusadora electrónica de  
acumulador com ajuste do binário
- Ⓢ **Bruksanvisning**  
Elektronisk sladdlös skruvdragare  
med vridmomentsinställning
- ⒻⒺ **Käyttöohje**  
Elektroninen akkuporakone/ruuvinväännin  
vääntömomentin säädöllä
- Ⓝ **Bruksanvisning**  
Elektronisk-akkumulator-bor-skrutrekker  
med dreiemomentinnstilling
- Ⓘ **Istruzioni d'uso**  
Trapano-avvitatore elettronico ad accumulatore  
con regolazione coppia di rotazione
- ⓅⓁ **Instrukcja obsługi**  
Elektroniczna akumulatorowa wiertarko-wkrętarka  
o nastawialnym momencie obrotowym
- Ⓕ **Használati utasítás**  
Elektromos - Akkus fúró-csavarozó  
forgatónyomaték beállítóval



Art.-Nr.: 45.195.60

**Einhell**<sup>®</sup>

GLOBAL

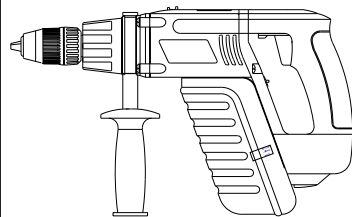
**ASB-G 24**

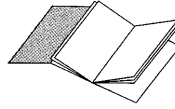

- Ⓓ **Achtung:** Vor Inbetriebnahme Bedienungsanweisung und Sicherheitshinweise lesen und beachten!
- ⒼⒸ **Important:** Read and note the operating instructions and safety regulations before using!
- Ⓕ **Attention:** Lisez et suivez le mode d'emploi et les consignes de sécurité avant la mise en service!
- Ⓓ **Let op:** Vóór het gebruik van de accu boor-schroefmachine de gebruiksaanwijzing en veiligheidsvoorschriften lezen en naleven!
- Ⓔ **Atención:** Antes de la puesta en funcionamiento sírvase a leer el manual de instrucciones y las advertencias de seguridad que deberán ser observadas.
- Ⓕ **Atenção:** antes da colocação em funcionamento, leia as instruções de serviço e de segurança e observe-as!
- Ⓔ **Observera:** Läs bruksanvisningen och säkerhetsanvisningarna före driftstart och följ dem under drift!
- Ⓕ **Huomio:** Ennen käyttöönottoa on luettava käyttöohje ja turvallisuusmääräykset huolella ja noudatettava niitä!
- Ⓓ **OBS:** Før igangsetting må bruksanvisningen og sikkerhetsmerkadene leses og følges!
- Ⓕ **Attenzione:** prima della messa in funzione leggere ed osservare le istruzioni d'uso e le avvertenze sulla sicurezza.
- Ⓔ **Uwaga:** Przed przystąpieniem do rozruchu należy przeczytać instrukcję obsługi i wskazówki bezpieczeństwa oraz stosować się do nich !
- Ⓕ **Figyelem:** Használatba vétel előtt kérjük a használati utasítást és a biztonsági utalásokat átolvasni és figyelembe venni.

- Ⓓ Bitte Seite 2-5 ausklappen
- ⒼⒸ Please pull out pages 2-5
- Ⓕ Veuillez ouvrir les pages 2 à 5
- Ⓓ Gelieve bladzijden 2-3 te ontvouwen
- Ⓔ Desdoble las páginas 2 a 5
- Ⓕ Desdobre as páginas 2-5
- Ⓔ Fäll upp sidorna 2-5
- Ⓕ Käännä sivut 2-5 auki
- Ⓓ Slå opp på side 2-5
- Ⓕ Aprire le pagine dalle 2 alla 5
- Ⓕ Prosimy rozłożyć instrukcję na stronach 2-5
- Ⓕ Kérjük a 2 - 5 - ig levő oldalakat szétnyitni.

Ⓓ Seite	6 - 7
ⒼⒸ Page	8 - 9
Ⓕ Page	10 - 11
Ⓓ Blz.	12 - 13
Ⓔ Página	14 - 15
Ⓕ Página	16 - 17
Ⓔ sidan	18 - 19
Ⓕ Sivu	20 - 21
Ⓓ Side	22 - 23
Ⓕ Pagina	24 - 25
Ⓕ Stronach	26 - 27
Ⓕ Oldal	28 - 29

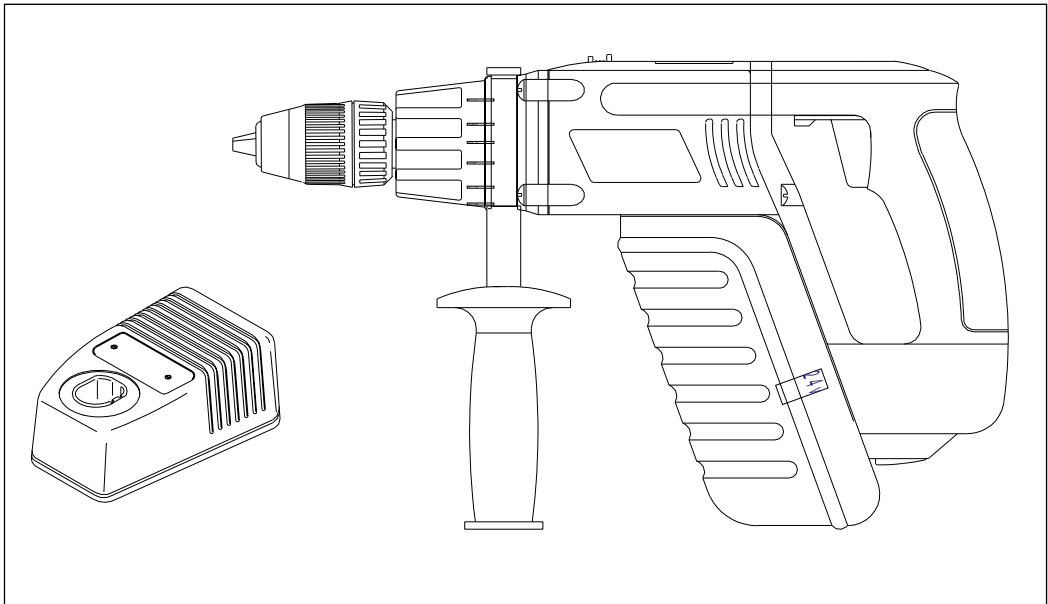

**Ⓓ Lieferumfang:**

- 1 Stück Akku-Bohr-Schrauber
- 1 Stück Wechselakku
- 1 Ladegerät
- 1 Kunststoffkoffer

**ⒸB Items supplied:**

- 1 battery-powered drill/screwdriver
- 1 removable battery pack
- 1 battery charger
- 1 plastic case

**Ⓕ Etendue des fournitures:**

- 1 Perceuse-visseuse à accumulateur
- 1 Accumulateur échangeable
- 1 Chargeur
- 1 Coffre en plastique

**ⒹL Levering:**

- 1 accu boor-schroefmachine
- 1 verwisselbare accu
- 1 oplader
- 1 kunststof koffer

**Ⓔ Alcance del suministro:**

- 1 Taladro atornillador a batería
- 1 Batería acumuladora de recambio
- 1 Cargador
- 1 Maletín de plástico

**Ⓕ Volume do fornecimento**

- 1 Furadeira aparafusadora de acumulador
- 1 Acumulador substituível
- 1 Carregador
- 1 Maleta de plástico

**Ⓔ Leveransomfattning:**

- 1 st sladdlös skruvdragare
- 1 st utbytesbatteri
- 1 laddare
- 1 plastväska

**Ⓕ Toimituksen osat:**

- 1 kpl akkuporakone/ruuvinväännin
- 1 kpl vaihtoakku
- 1 kpl varauslaite
- 1 kpl muovilaukku

**Ⓓ Leveringsinnhold:**

- 1 stykk akkumulator-bor-skrutrekker
- 1 stykk vekselakkumulator
- 1 ladeapparat
- 1 kunststoffkoffert

**Ⓕ Prodotto ed accessori in dotazione:**

- 1 unità Trapano-avvitatore ad accumulatore
- 1 unità accumulatore di ricambio
- 1 caricaaccumulatori
- 1 valigetta di materiale sintetico

**Ⓕ Zakres dostawy**

- 1 wiertarko-wkrętarka akumulatorowa
- 1 akumulator wymienny
- 1 bateria odnawialna
- 1 walizka z tworzywa sztucznego

**Ⓕ A készlet terjedelme**

- 1 darab Akkus fúró - csavarozó
- 1 darab csereakku
- 1 darab Akkumulátortöltő készülék
- 1 darab méanyag koffer

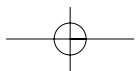
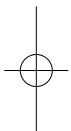
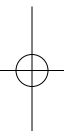

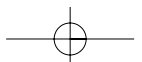
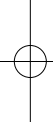
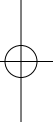

**D****Geräteabbildung:****Bild 1: Drehmomenteinstellung****Bild 2: Umschaltung 1. Gang - 2. Gang****Bild 3: Akku-Kapazitätsanzeige****Bild 4: Umschaltung Links-Rechtslauf****Bild 5: Ein-/Ausshalter****Bild 6: Wechselakku, zur Entnahme des Akku-Packs beide Rasttasten drücken****Wichtige Hinweise:**

Lesen Sie vor der Inbetriebnahme Ihres Akkuschraubers unbedingt diese Hinweise:

1. Der NC-Wechsel-Akku-Pack des Akkuschraubers ist im Lieferzustand nicht geladen. Vor der ersten Inbetriebnahme muß deshalb der Akku aufgeladen werden.
2. Laden Sie den Akku-Pack mit dem mitgelieferten Ladegerät. Ein leerer Akku ist nach ca. 1 Stunde aufgeladen. Verwenden Sie das mitgelieferte Ladegerät nicht zum Laden von anderen Geräten.
3. Der Akku-Pack hat seine maximale Kapazität nach ca. fünf Entlade-/Ladezyklen erreicht.
4. NC-Akkus entladen sich auch, wenn sie nicht benützt werden. Laden Sie deshalb die Akkus regelmäßig.
5. Beachten Sie die angegebenen Daten auf dem Typenschild des Ladegeräts. Schließen Sie das Ladegerät nur an die auf dem Typenschild angegebene Netzspannung an.
6. Bei starker Beanspruchung erwärmt sich der Akku-Pack. Lassen Sie den Akku-Pack vor Beginn des Ladevorgangs auf Raumtemperatur abkühlen.

**Sicherheitshinweise:**

1. Schützen Sie Ihren Akkuschrauber und das Ladegerät vor Feuchtigkeit und Regen.
2. Ladegerät und Akkuschrauber vor Kindern schützen.
3. Nur scharfe Bohrer sowie einwandfreie und geeignete Schrauberbits verwenden.
4. Tragen Sie geeignete Arbeitskleidung. Schutzbrille tragen.
5. Den Akkuschrauber und das Ladegerät nicht im Bereich von Dämpfen und brennbaren Flüssigkeiten verwenden.
6. Beim Bohren und Schrauben in Wänden und Mauern diese auf verborgene Strom-, Gas- und Wasserleitung überprüfen.
7. Verbrauchte Akkus nicht ins offene Feuer werfen. Explosionsgefahr!
8. Verbrauchte und defekte Akkus gehören nicht in den Hausmüll. Denken Sie an den Umweltschutz,

Cadmium ist giftig. Verbrauchte und defekte Akkus können zur fachgerechten Entsorgung frei an die Firma ISC GmbH gesandt werden oder an den geeigneten Sammelstellen abgegeben werden. Wenn Ihnen keine Sammelstelle bekannt ist, sollten Sie bei der Gemeindeverwaltung nachfragen.

9. Vermeiden Sie den Kontakt mit ausgelaufenen Akkus. Sollte dies dennoch geschehen, die betroffene Hautpartie sofort mit Wasser und Seife reinigen. Sollte Akkusäure ins Auge gelangen, das Auge mindestens 10 Minuten mit klarem Wasser ausspülen und sofort einen Arzt aufsuchen.
10. Schützen Sie das Ladegerät und die Leitung vor Beschädigung und scharfen Kanten. Beschädigte Kabel sind unverzüglich durch einen Elektrofachmann auszutauschen.
11. Kontorllieren Sie Ihr Werkzeug auf Beschädigungen. Reparaturen dürfen nur von einem Elektrofachmann durchgeführt werden.
12. Achten Sie darauf, daß die Kontakte des NC-Akku-Packs nicht mit anderen metalischen Gegenständen, z.B. Nägel, Schrauben, in Berührung kommen. Es besteht Kurzschlußgefahr!

**Inbetriebnahme:****Laden des NC-Akku-Packs**

1. Um den Akku-Pack aus dem Handgriff heraus zu ziehen (Bild 6), schieben Sie die Sicherungstaste im Handgriff nach oben. Drücken Sie nun die Rasttaste an der Unterseite des Akkus und ziehen Sie diesen nach vorne ab.
2. Vergleichen Sie, ob die auf dem Typenschild angegebene Netzspannung mit der vorhandenen Netzspannung übereinstimmt. Stecken Sie das Ladegerät in die Steckdose und verbinden Sie das Ladekabel mit dem Ladeadapter.
3. Stecken Sie den Akku-Pack in das Ladegerät. Die rote Leuchtdiode signalisiert, daß der Akku-Pack geladen wird. Ladedauer max. 1 Stunde. Während des Ladevorgangs kann sich der Akku-Pack etwas erwärmen, dies ist jedoch normal. Die grüne Leuchtdiode signalisiert, daß der Ladevorgang beendet ist.

Sollte das Laden des Akku-Packs nicht möglich sein, überprüfen Sie bitte

- ob an der Steckdose die Netzspannung vorhanden ist
- ob ein einwandfreier Kontakt an den Ladekontakten des Ladegerätes vorhanden ist.

Sollte das Laden des Akku-Packs immer noch nicht möglich sein, bitten wir Sie,

- das Ladegerät
- und den Akku-Pack

an unseren Kundendienst zu senden.

Im Interesse einer langen Lebensdauer des Akku-Packs sollten Sie für eine rechtzeitige Wiederaufladung des NC-Akku-Packs sorgen. Dies ist auf jeden Fall notwendig, wenn Sie feststellen, daß die Leistung des Akku-Schraubers nachläßt.

Entladen Sie den Akku-Pack nie vollständig. Dies führt zu einem Defekt des NC-Akku-Packs!

### Drehmoment-Einstellung

Der Einhell-Akkuschrauber ist mit einer 10 stufigen mechanischen Drehmomenteinstellung ausgestattet. Das Drehmoment für eine bestimmte Schraubengröße wird am Stellring (Bild 1) eingestellt. Das Drehmoment ist von mehreren Faktoren abhängig:

- von der Art und Härte des zu bearbeitenden Materials
- von der Art und der Länge der verwendeten Schrauben
- von den Anforderungen, die an die Schraubverbindung gestellt werden.

Das Erreichen des Drehmoments wird durch das ratschende Ausrücken der Kupplung signalisiert.

### Bohren/Schlagbohren (Bild 1)

Zum Bohren drehen Sie den Einstellring für das Drehmoment auf die Stufe „Bohrer“. Zum Schlagbohren drehen Sie den Einstellring auf die Stufe „Hammer“. In der Stufe Bohren/Schlagbohren ist die Rutschkupplung außer Betrieb. Beim Bohren/Schlagbohren ist das maximale Drehmoment verfügbar.

### Umschaltung Gang 1 - Gang 2 (Bild 2)

Je nach Stellung des Umschalters können Sie mit einer höheren oder niedrigeren Drehzahl arbeiten. Um eine Beschädigung des Getriebes zu vermeiden, soll die Gangumschaltung nur im Stillstand umgeschaltet werden.

### Drehrichtungsschalter (Bild 4)

Mit dem Schiebeschalter über dem Ein/Aus-Schalter können Sie die Drehrichtung des Akku-Schraubers einstellen und den Akku-Schrauber gegen ungewolltes Einschalten sichern. Sie können zwischen Links- und Rechtslauf wählen. Um eine Beschädigung des Getriebes zu vermeiden, soll die Drehrichtung nur im Stillstand umgeschaltet werden. Befindet sich der Schiebeschalter in der Mittelstellung, ist der Ein/Aus-Schalter blockiert.

### Ein/Aus-Schalter (Bild 5)

Mit dem Ein/Aus-Schalter können Sie die Drehzahl stufenlos steuern. Je weiter Sie den Schalter

drücken, desto höher ist die Drehzahl des Akkuschraubers, abhängig von den vorher eingestellten Getriebegang.

### Schrauben:

Verwenden Sie am besten Schrauben mit Selbstzentrierung (z. B. Torx, Kreuzschlitz), welches ein sicheres Arbeiten gewährleistet. Achten Sie darauf, daß der verwendete Bit und die Schraube in Form und Größe übereinstimmen. Nehmen Sie die Drehmomenteinstellung, wie in der Anleitung beschrieben, entsprechend der Schraubengröße vor.

### Akku-Kapazitätsanzeige (Bild 3)

Drücken Sie, bei eingestecktem Akku, die Taste neben dem LCD-Display für die Akku-Kapazitätsanzeige.

Im LCD-Display können Sie die vorhandene Akku-Kapazität in % ablesen. Bei einem vollgeladenen Akku ist die Prozentangabe höher; bei einem entladenen Akku ist die Prozentangabe niedriger.

### Technische Daten:

Spannungsversorgung Motor	24 V =
Drehzahl 1. Gang/2. Gang	0 - 360 / 0-1100 min <sup>-1</sup>
Drehmoment	10 stufig
Rechts-Links-Lauf	ja
Spannweite Bohrfutter	1,5 - 13 mm
Ladespannung Akku	29 V =
Ladestrom Akku	1,8 A
Netzspannung Ladegerät	230 V ~ 50 Hz

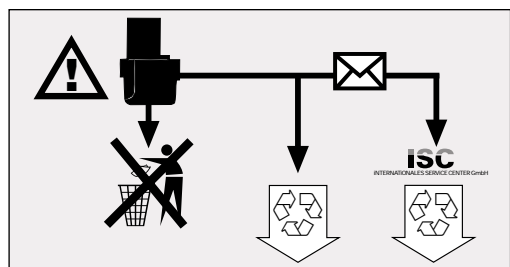

Verbrauchte und defekte Akkus gehören nicht in den Hausmüll. Denken Sie an den Umweltschutz, Cadmium ist giftig. Verbrauchte und defekte Akkus können zur fachgerechten Entsorgung frei an die Firma ISC gesandt werden oder an den geeigneten Sammelstellen abgegeben werden. Wenn Ihnen keine Sammelstelle bekannt ist, sollten Sie bei der Gemeindeverwaltung nachfragen.

**GB****Tool illustration:****Figure 1: Torque adjustment facility****Figure 2: 1st gear / 2nd gear selector switch****Figure 3: Battery capacity reading****Figure 4: Forward / Reverse selector switch****Figure 5: On/Off switch****Figure 6: Removable battery pack; press both clips to take out the battery pack****Important notes:**

It is imperative to read these notes before putting your battery-powered drill/screwdriver into operation:

1. The removable Ni-Cd battery pack supplied with your battery-powered drill/screwdriver has to be charged before you use the tool for the first time.
2. Charge the battery pack with the supplied charger. It takes approx. 1 hour to charge an empty battery. Never use the supplied charger to charge any other tools or appliances.
3. The battery pack reaches its maximum capacity after approx. five discharge/charge cycles.
4. Ni-Cd batteries will also discharge when they are not in use. It is recommended, therefore, to charge the batteries regularly.
5. Please note the data quoted on the rating plate of the battery charger. Operate the charger only from the same mains voltage as that quoted on the rating plate.
6. In periods of heavy duty the battery pack will grow warm. Allow the battery pack to cool to room temperature before starting to charge it.

**Safety regulations:**

1. Protect your battery-powered drill/screwdriver and charger from the damp and rain.
2. Keep the charger and battery-powered drill/screwdriver safe from children.
3. Use only sharp drill bits and undamaged, properly fitting screwdriver bits.
4. Wear suitable working clothes and safety goggles.
5. Never use the battery-powered drill/screwdriver and charger in the vicinity of vapours and combustible liquids.
6. Look for concealed electric cables, gas pipes and water pipes before drilling and screwdriving in walls.
7. Never throw old batteries into an open fire. Risk of explosion!

8. Old and defective batteries do not belong in the refuse bin. Think of the environment! Cadmium is toxic. For correct disposal, return old and defective batteries postage-paid to ISC or take them to your local old battery depot. Ask at your town hall for details of the old battery depots in your area.
9. Avoid contact with leaky batteries. Should contact arise nevertheless, wash the affected area of skin immediately with soap and water. If battery acid gets in your eye, rinse the eye with clear water for at least 10 minutes and consult a doctor immediately.
10. Protect the charger and its cable from damage and sharp edges. Damaged cables are to be replaced immediately by an electrician.
11. Examine your tool for any signs of damage. Have repairs carried out only by an electrician.
12. Make sure that the contacts of the Ni-Cd battery pack do not touch other metallic objects, e.g. nails and screws. Risk of short-circuiting!

**Putting into operation:****Loading the Ni-Cd battery pack**

1. Pull the battery pack out of the handle (Figure 6) by depressing the clips on the side.
2. Check that your mains voltage is the same as that quoted on the rating plate. Insert the charger in a socket-outlet.
3. Insert the battery pack in the charging adapter. The red LED indicates that the battery pack is being charged. It takes a maximum of 1 hour to charge an empty battery. The battery pack may grow warm while it is being charged. This is normal. The green LED on the charging adapter indicates the presence of charging voltage.

If the battery pack fails to become charged, please check

- whether there is voltage at the socket-outlet
- whether there is proper contact at the charging contacts on the charger.

If the battery still fails to become charged, please return

- the charger
  - the battery pack
- to our Customer Service Department.

Timely recharging of the Ni-Cd battery pack is recommended in the interest of long battery life. Recharging is always necessary when you notice that the power of the battery-powered drill/screwdriver is decreasing.



Never allow the battery pack to discharge completely. This will result in damage to the Ni-Cd battery pack!

## Adjusting the torque

The Einhell battery-powered drill/screwdriver is equipped with a 10-step mechanical torque adjustment facility. The torque for a specific size of screw is selected with the set-collar (Figure 1). The correct torque depends on several factors:

- on the type and hardness of material in question
- on the type and length screws used
- on the requirements needing to be met by the screwed joint.

The clutch disengages with a grating sound to indicate when the set torque is reached.

## Drilling / Hammer drilling (Figure 1)

For drilling turn the adjustment ring for the torque to the „Drill“ setting. For hammer drilling turn the adjustment ring to the „Hammer“ setting. In the drilling / hammer drilling setting the slip coupling is non-functional. Maximum torque is available for drilling / hammer drilling.

## Selecting 1st gear - 2nd gear (Figure 2)

You can work with a higher or lower speed depending on how you set the selector switch. To avoid causing damage to the gearing it is advisable to change the gear only when the tool is at a standstill.

## Forward/Reverse switch (Figure 4)

With the slide switch above the On/Off switch you can select the direction of rotation of the battery-powered drill/screwdriver and secure it against being switched on accidentally. You can choose between clockwise and anticlockwise rotation. To avoid causing damage to the gearing it is advisable to change the direction of rotation only when the tool is at a standstill. The On/Off switch is blocked when the slide switch is in centre position.

## On/Off switch (Figure 5)

Infinitely variable speed control is possible with the On/Off switch. The further you press the switch, the higher the speed of the battery-powered drill/screwdriver in accordance with whichever gear has been selected.

## Screwdriving

We recommend using self-centering screws (e.g. Torx screws, recessed head screws) designed for reliable working. Be sure to use a bit that matches the screw in shape and size. Set the torque, as described elsewhere in these operating instructions, to suit the size of screw.

## Battery capacity reading (Figure 3)

Press the button next to the battery capacity LCD when the battery is inserted. You can then read off the current battery capacity in % from the LCD. The percentage reading is higher for a charged battery and lower for a discharged battery.

## Technical data

Voltage supply	24 V =
Speed 1st/gear/2nd gear	0-360 / 0-1100 rpm
Torque	10 levels
Forward and reverse rotation	yes
Chuck clamping width	1.5 - 13 mm
Battery charging voltage	29 V =
Battery charging current	1,8 A
Mains voltage for charger	230 V ~ 50 Hz

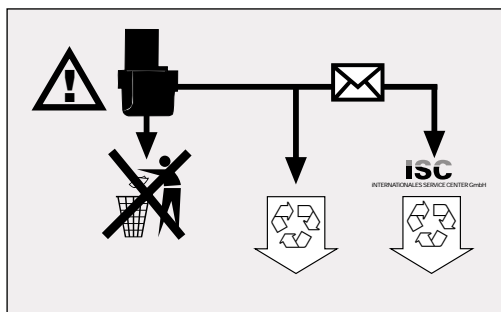

Old and defective batteries do not belong in the refuse bin. Think of the environment! Cadmium is toxic. For correct disposal, return old and defective batteries postage-paid to ISC or take them to your local old battery depot. Ask at your town hall for details of the old battery depots in your area.

**F****Illustration de l'appareil:****Fig. 1:** Réglage du couple de rotation**Fig. 2:** Commutation - Vitesse 1 - Vitesse 2**Fig. 3:** Affichage de charge de l'accumulateur**Fig. 4:** Commutation de sens de rotation  
(vers la droite ou vers la gauche)**Fig. 5:** Interrupteur Marche/Arrêt**Fig. 6:** Accumulateurs échangeables, pour enlever  
le paquet accumulateur appuyer sur les deux  
touches à verrouillage**Notes importantes:**

Lisez impérativement ces notes avant la mise en service de votre perceuse-visseuse à accumulateur:

1. Le paquet accumulateur NC (nickel-cadmium) échangeable fourni n'est pas chargé. Avant la première mise en service, l'accumulateur doit être chargé.
2. Chargez le paquet accumulateur à l'aide du chargeur fourni. Un accumulateur vide est chargé après env. 1 heure. N'utilisez pas le chargeur fourni pour charger d'autres appareils.
3. Le paquet accumulateur a atteint sa capacité maximale après env. cinq cycles de décharge et de charge.
4. Les accumulateurs NC se déchargent même s'ils ne sont pas utilisés. Pour cette raison, chargez les accumulateurs à intervals réguliers.
5. Respectez les données indiquées sur la plaque signalétique du chargeur. Connectez le chargeur uniquement à la tension du réseau indiquée sur la plaque signalétique.
6. En cas de forte sollicitation, l'accumulateur chauffe. Avant l'opération de charge, laissez refroidir l'accumulateur jusqu'à ce qu'il ait atteint la température ambiante.

**Consignes de sécurité:**

1. Préservez votre perceuse-visseuse et le chargeur de l'humidité et de la pluie.
2. Gardez le chargeur et la perceuse-visseuse hors d'atteinte des enfants.
3. Utilisez uniquement des forets affûtés et des bits de vissage irréprochables et appropriés.
4. Portez des vêtements de travail adaptés ainsi que des lunettes de protection.
5. N'utilisez pas la perceuse-visseuse dans une ambiance de fumées et de liquides inflammables.
6. En cas de perçage et vissage dans le mur, assurez-vous qu'aucun câble électrique, qu'aucune conduite de gaz ou d'eau n'est dissimulé sous la position envisagée.
7. Ne jetez pas les accumulateurs usés au feu nu. Risque d'explosion!
8. Ne jetez pas les accumulateurs usés et défectueux aux ordures ménagères. Pensez à la protection de l'environnement; le cadmium est

toxique. Pour leur élimination selon les prescriptions, les accumulateurs usés et défectueux peuvent être retournés gratuitement à la société ISC ou déposés à une station de collecte appropriée. Dans le cas où vous ne connaissez pas d'endroit de collecte, renseignez-vous auprès de votre service municipal.

9. Évitez le contact avec des accumulateurs dont l'acide s'est répandu. Si un tel cas se produit, nettoyez la partie de la peau concernée à l'eau et au savon. Si vous recevez de l'acide d'accumulateur dans l'oeil, rincez l'oeil à l'eau claire pendant 10 minutes au minimum et consultez immédiatement un médecin.
10. Préservez le chargeur et le câble de toute détérioration et arrêtes vives. Faites immédiatement remplacer les câbles par un spécialiste électricien.
11. Assurez-vous que votre outil n'est pas détérioré. Les réparations ne doivent être confiées qu'à un spécialiste électricien.
12. Veillez à ce que les contacts du paquet accumulateur ne touchent pas d'autres objets métalliques, p.ex. clous, vis. Risque de court-circuit!

**Mise en service:****Charge du paquet accumulateur NC**

1. Retirez le paquet accumulateur de la poignée (voir fig. 6) en appuyant sur les touches à verrouillage latérales.
2. Comparez si la tension de secteur indiquée sur la plaque signalétique correspond à la tension de secteur sur place. Introduisez le chargeur dans la prise et connectez le câble du chargeur à l'adaptateur de charge.
3. Introduisez le paquet accumulateur dans le chargeur. La diode électroluminescente rouge signale que le paquet accumulateur est en train d'être chargé. La durée de charge s'élève à 1 heure au maximum pour un accumulateur déchargé. Pendant l'opération de charge, le paquet accumulateur peut chauffer légèrement. Ceci est normal. La diode électroluminescente verte signale que l'opération de charge est terminée.

Si la charge du paquet accumulateur n'est pas possible, vérifiez

- que la prise de courant est sous tension
- que les contacts du chargeur sont fiables.

S'il n'est toujours pas possible de charger le paquet accumulateur, nous vous prions d'envoyer

- le chargeur
- et le paquet accumulateur

à notre station de service après-vente.

Dans l'intérêt d'une longue durée de vie, vous devriez veiller à recharger à temps le paquet accumulateur. C'est surtout indispensable si vous constatez que la puissance de la perceuse-visseuse se réduit.

Ne déchargez jamais complètement le paquet accumulateur. Cela provoquerait un défaut du paquet accumulateur NC.

## Réglage du couple de rotation

La perceuse-visseuse à accumulateur Einhell dispose d'un dispositif de réglage mécanique du couple de rotation à 10 gradins. Le couple de rotation pour une taille définie de vis est réglable par la molette de réglage (fig. 1). Le couple de rotation dépend de plusieurs facteurs:

- de la sorte et dureté du matériau à traiter
- de la sorte et longueur des vis utilisées
- des exigences auxquelles doivent répondre les unions vissées

Si le couple de rotation est atteint, un grincement indique que le désaccouplement est effectué.

## Perçage / perçage à percussion (ill. 1)

Pour le perçage, mettez la molette de réglage pour le couple de rotation sur la position „Bohrer“ (foret), pour le perçage à percussion mettez la molette de réglage sur la position „Hammer“ (marteau). Sur la position „Perçage/perçage à percussion“ l'accouplement à glissement est hors fonction. Pendant le perçage/perçage à percussion le couple de rotation maximal est disponible.

## Commutation - Vitesse 1 - Vitesse 2 (fig. 2)

Selon la position du commutateur, vous pouvez travailler avec une vitesse élevée ou réduite. Pour éviter une détérioration de l'engrenage, ne commutiez la vitesse qu'à l'arrêt.

## Commutateur de sens de rotation (fig. 4)

L'interrupteur à coulisse au-dessus de l'interrupteur Marche/Arrêt vous permet de choisir le sens de rotation de la perceuse-visseuse à accumulateur et d'éviter un démarrage intempestif. Vous pouvez sélectionner la rotation vers la gauche ou vers la droite. Pour prévenir un endommagement de l'engrenage, ne commutiez le sens de rotation qu'à l'arrêt. Dans le cas où l'interrupteur à coulisse se trouve dans la position centrale, l'interrupteur Marche/Arrêt est bloqué.

## Interrupteur Marche/Arrêt (fig. 5)

L'interrupteur Marche/Arrêt permet le réglage en continu de la vitesse. Le plus fort vous appuyez sur l'interrupteur, le plus élevée est la vitesse de la

perceuse-visseuse, toutefois dépendant du réglage préalable de la vitesse.

## Vissage:

Utilisez de préférence des vis à centrage automatique (p.ex. Torx, à tête cruciforme) ce qui assure le travail en toute sécurité. Veillez à ce que la forme et la taille du bit et de la vis utilisés soient conformes. Effectuez le réglage du couple de rotation comme décrit dans l'instruction - en fonction de la taille des vis.

## Affichage de charge de l'accumulateur (fig. 3)

Après avoir introduit l'accumulateur, appuyez sur la touche à côté du display ACL pour faire afficher la charge de l'accumulateur. Le display ACL affiche la charge de l'accumulateur en %. Un accumulateur complètement chargé indique un pourcentage plus élevé, un accumulateur déchargé indique un pourcentage réduit.

## Caractéristiques techniques:

Alimentation en courant, moteur	24 V =
Vitesse 1, vitesse 2	0 - 360 / 0-1100 tr./mn.
Couple de rotation	10 gradins
Rotation vers la droite et vers la gauche	oui
Capacité du serrage du mandrin	1,5 à 13 mm
Tension de charge, accumulateur	29 V =
Courant de charge, accumulateur	1,8 A
Tension secteur, chargeur	230 V - 50 Hz

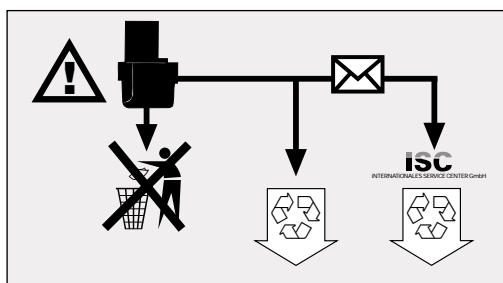

Ne jetez pas les accumulateurs usés et défectueux aux ordures ménagères. Pensez à la protection de l'environnement; le cadmium est toxique. Pour leur élimination selon les prescriptions, les accumulateurs usés et défectueux peuvent être retournés gratuitement à la société ISC ou déposés à une station de collecte appropriée. Dans le cas où vous ne connaissez pas d'endroit de collecte, renseignez-vous auprès de votre service municipal.

## Afbeelding van het toestel:

**Fig. 1:** Koppelingstelling

**Fig. 2:** Omschakeling 1. versnelling - 2. versnelling

**Fig. 3:** Capaciteitsaanduiding van de accu

**Fig. 4:** Omschakeling links-/rechtsdraaiend

**Fig. 5:** In-/uitschakelaar

**Fig. 6:** Verwisselbare accu; voor het verwijderen van het accu-pack beide vergrendelingstoetsen indrukken

## Belangrijke aanwijzingen:

Lees zeker de volgende aanwijzingen vooraleer U Uw accu-schroefmachine in gebruik neemt:

1. Het verwisselbare NC-accu-pack van de accu-schroefmachine is in leveringstoestand niet geladen. Voor de eerste ingebruikneming moet de accu dus opgeladen worden.
2. Laad het accu-pack met behulp van de bijgeleverde oplader. Een lege accu is na  $\pm 1$  uur opgeladen. Gebruik de bijgeleverde oplader niet voor het laden van andere toestellen.
3. Het accu-pack heeft zijn maximumcapaciteit na  $\pm 5$  ontlad-/laadcyclussen bereikt.
4. NC-accu's ontladen zich ook als ze niet gebruikt worden. Het is dus aangeraden om de accu's regelmatig te laden.
5. Let op de gegevens vermeld op het kenplaatje van de oplader. Sluit de oplader enkel aan de netspanning vermeld op het kenplaatje aan.
6. Bij een grote belasting wordt het accu-pack warm. Laat het accu-pack dus vóór de laadbeurt op omgevingstemperatuur afkoelen.

## Veiligheidsvoorschriften:

1. Bescherm Uw accu-schroefmachine en de oplader tegen vocht en regen.
2. Oplader en accu-schroefmachine buiten bereik van kinderen houden.
3. Gebruik enkel scherpe boren en gepaste schroefbits die in perfecte staat zijn.
4. Draag de gepaste werkkledij, beschermbril.
5. De accu-schroefmachine en de oplader niet in de nabijheid van dampen en brandbare vloeistoffen gebruiken.
6. Bij het boren en schroeven in wanden en muren deze op verborgen stroom-, gas- en waterleidingen controleren.
7. Lege accu's niet in open vuur gooien. Explosiegevaar!
8. Lege en defecte accu's horen niet bij het huisvuil. Denk aan de milieubescherming; cadmium is

giftig. Lege en defecte accu's kunnen franco aan de firma ISC gestuurd worden teneinde ze veilig te bergen of bij de gepaste verzamelplaatsen afgegeven worden. Vraag Uw gemeentebestuur naar de gepaste verzamelplaats.

9. Vermijd met uitgelopen accu's in contact te komen. Als dit toch gebeurt, de betrokken huidpartij onmiddellijk met water en zeep reinigen. Als accuzuur in het oog terecht komt, het oog minstens gedurende 10 minuten met zuiver water uitspoelen en onmiddellijk de dokter consulteren.
10. Bescherm de oplader en de kabel tegen beschadigingen en scherpe kanten. Beschadigde kabels moeten onmiddellijk door een elektrovakman vervangen worden.
11. Controleer Uw gereedschap op beschadigingen. Herstellingen mogen alleen door een elektrovakman uitgevoerd worden.
12. Let er op dat de contacten van het NC-accu-pack niet met andere metalen voorwerpen zoals nagels, schroeven enz. in aanraking komen. Er bestaat kortsluitingsgevaar!

## Ingebruikneming

### Laden van het NC-accu-pack

1. Het accu-pack uit het handvat trekken (zie fig. 6) terwijl U de zijdelingse vergrendelingstoetsen blijft indrukken.
2. Vergelijk of de netspanning vermeld op het kenplaatje van de oplader overeenkomt met de voorhanden zijnde netspanning. Steek dan de oplader in het stopcontact en verbind de laadkabel met de oplader.
3. Steek het accu-pack in de oplader. De rode lichtdiode toont aan dat het accu-pack geladen wordt. De laadduur bedraagt maximaal 1 uur als de accu leeg is. Tijdens de oplaadbeurt kan het accu-pack wat warm worden; maar dat is normaal. De groene lichtdiode toont aan dat de oplaadbeurt beëindigd is.

Als het accu-pack niet kan opgeladen worden, vergewis U zich dan dat de

- netspanning aan het stopcontact voorhanden is
- en dat een perfect contact van de laadcontacten van de oplader verzekerd is.

Als het laden van het accu-pack nog altijd niet mogelijk is, gelieve dan

- de oplader
- en het accu-pack

aan onze service-afdeling te sturen.

In het belang van een lange levensduur van het accu-pack zorgt U best voor een tijdig weeropladen van het NC-accu-pack. Dit is in elk geval noodzakelijk als U vaststelt dat het vermogen van Uw accu-schroefmachine vermindert. Ontlaad het accu-pack nooit volledig. Dit leidt tot een defect van het NC-accu-pack!

## Koppelinstelling

De Einhell-accu-schroefmachine is voorzien van een 10-traps mechanische koppelinstelling. Het koppel voor een bepaalde schroefgrootte wordt aan de stelring (fig. 1) ingesteld. Het koppel is afhankelijk van meerdere factoren:

- van de aard en de hardheid van het te bewerken materiaal
- van de aard en de lengte van de gebruikte schroeven
- van de eisen die aan de schroefverbinding gesteld worden.

Het bereiken van het koppel wordt door het ratelend ontkoppelen van de koppeling gesignaleerd.

## Boren / slagboren (afbeelding 1)

Voor het boren draait u de stelring voor het koppel op de stand „Boor“. Voor het slagboren draait u de stelring op de stand „hamer“. Bij de stand boren / slagboren is de slipkoppeling buiten werking. Bij het boren / slagboren is het maximale koppel beschikbaar.

## Omschakelen naar een ander toerental (fig. 2)

Al naargelang de stand van de omschakelaar kunt U met een hoger of lager toerental werken. Teneinde een beschadiging van het drijfwerk te voorkomen is het aangeraden om Uw accu-schroefmachine alleen in stilstand op een ander snelheid om te schakelen.

## Draairichtingsschakelaar (fig. 4)

Met behulp van de schuifschakelaar boven de in-/uitschakelaar kunt U de draairichting van Uw accu-schroefmachine instellen en de machine tegen ongewild inschakelen beveiligen. U kunt kiezen tussen links- en rechtsdraaiend. Teneinde een beschadiging van het drijfwerk te voorkomen mag alleen in stilstand op een ander draairichting omgeschakeld worden. Als de schuifschakelaar in het midden staat, is de in-/uitschakelaar geblokkeerd.

## In-/uitschakelaar (fig. 5)

Met de in-/uitschakelaar kunt U de snelheid traploos regelen. Hoe meer U de schakelaar indrukt, hoe hoger is het toerental van Uw accu-schroefmachine, afhankelijk van de voordien ingestelde drijfwerkversnelling.

## Schroeven

Gebruik best zelfcenterende schroeven (b. v. kruiskop), want daarmee is een veilig werken verzekerd. Let er op dat de gebruikte bits en schroeven in vorm en grootte overeenkomen. Stel het koppel volgens de schroefgrootte in zoals in deze gebruiksaanwijzing beschreven.

## Accu-capaciteitsaanduiding (fig. 3)

Druk bij ingestoken accu op de toets naast de LCD-display voor de accu-capaciteitsaanduiding. Op de LCD-display kunt U de voorhanden zijnde capaciteit van de accu in % aflezen. Bij een volgeladen accu is het aangeduid percentage hoger; bij een ontladen accu is het aangeduid percentage lager.

## Technische gegevens:

Spanningsvoorziening motor	24 V =
Toerental 1. versnelling /	
2. versnelling	0-360 / 0-1100 min <sup>-1</sup>
Koppelinstelling	10-traps
rechts-/linksdraaiend	ja
Opnamevermogen boorkop	1,5-13 mm
Laadspanning accu	29 V
Laadstroom accu	1,8 A
Netspanning oplader	230 V, 50 Hz

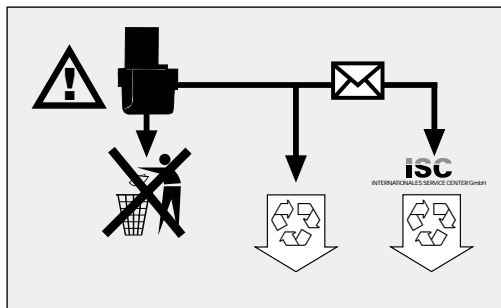

Lege en defecte accu's horen niet bij het huisvuil. Denk aan de milieubescherming; cadmium is giftig. Lege en defecte accu's kunnen franco aan de firma ISC gestuurd worden teneinde ze veilig te bergen of bij de gepaste verzamelplaatsen afgegeven worden. Als U geen verzamelplaats weet, informeer U dan bij Uw gemeentebestuur.

**E****Ilustración del aparato**

- Ilus. 1:** Ajuste del par
- Ilus. 2:** Cambio de la 1ª velocidad a la 2ª
- Ilus. 3:** Indicador de carga de la batería
- Ilus. 4:** Reversión del sentido de giro
- Ilus. 5:** Interruptor de conexión/desconexión
- Ilus. 6:** Batería de recambio, para extraer el conjunto de batería presione los dos dispositivos de retención

**Advertencias importantes:**

Sírvase a leer estas advertencias antes de poner en servicio su taladro atornillador:

1. El conjunto de baterías acumuladoras de NC de recambio se suministra sin cargar. Por esta razón es necesario cargar dichas baterías antes de la primera puesta en servicio.
2. Utilice el cargador suministrado para cargar el conjunto de baterías. Una batería vacía se carga en aprox. 1 hora. No utilice el cargador para cargar otros aparatos.
3. El conjunto de baterías acumuladoras ha alcanzado su capacidad máxima después de cinco ciclos de carga/descarga.
4. Las baterías acumuladoras de NC se descargan incluso cuando no son utilizadas. Aconsejamos pues que cargue las baterías regularmente.
5. Compruebe los datos indicados en la placa de datos del cargador. Conéctelo únicamente a la tensión que se indica en dicha placa de datos.
6. El conjunto de baterías se calienta si se usa demasiado. Deje que se enfríe a temperatura ambiental antes de cargarlo.

**Advertencias de seguridad:**

1. Proteja su taladro atornillador y el cargador de la humedad y la lluvia.
2. Mantenga el cargador y el taladro fuera del alcance de los niños.
3. Utilice únicamente brocas afiladas y portatornillos apropiados.
4. Lleve ropa de trabajo adecuada. Use gafas.
5. No utilice el taladro o el cargador en zonas expuestas a vapores y líquidos inflamables.
6. Si procede a taladrar y atornillar en paredes y muros es imprescindible que evite hacerlo sobre conductos eléctricos, de agua o de gas.
7. No tire las baterías usadas al fuego. ¡Peligro de explosión!
8. Baterías usadas o defectuosas no deberán tirarse a la basura casera. Proteja el medio ambiente. Cadmio es tóxico. Baterías usadas o defectuosas pueden ser enviadas a gastos

pagados a la empresa ISC, para que sean eliminados correctamente, o entregarlas a centros de recogida adecuados. Si no sabe donde están estos centros de recogida consulte al municipio.

9. Evite el contacto directo con baterías que tengan fugas. De no poder evitarlo es imprescindible enjuagar de inmediato la piel afectada con agua y jabón. Si el ácido que contiene la batería penetra en los ojos, se enjuagarán al menos 10 minutos con agua limpia, consultando luego el médico de inmediato.
10. Proteja el cargador y el cable de conexión de cualquier daño, evite aristas afiladas. Cables que hayan sufrido daños deberán ser reparados de inmediato por un electricista especializado.
11. Compruebe siempre que sus herramientas no hayan sufrido daños. Cualquier reparación será efectuada sólo por un especialista.
12. Evite que los contactos del conjunto de baterías NC no toquen otros objetos metálicos, por ej. clavos, tornillos, etc. ¡Peligro de cortocircuito!

**Puesta en servicio:****Como cargar el conjunto de baterías de NC**

1. Extraiga el conjunto de baterías de su sujeción (ilus. 6), presionando para ello los dispositivos de retención laterales.
2. Antes de enchufar, compruebe si la tensión de la red concuerda con la tensión indicada en la placa de características. Enchufe el aparato y conecte el cable con el adaptador del cargador.
3. Introduzca el conjunto de baterías en el cargador. El diodo luminoso rojo indica que se está cargando. El tiempo de carga es de max. 1 hora, cuando las baterías están descargadas. Es normal que se recaliente ligeramente el conjunto de baterías durante el proceso de carga. El diodo verde indica que ha concluido el proceso de carga.

Si se presentan dificultades al cargar el conjunto de baterías rogamos comprueben:

- si el enchufe utilizado se halla bajo tensión
- si existe un contacto correcto a nivel de los contactos del cargador.

De continuar siendo imposible cargar el conjunto le rogamos ser sirva a remitir a nuestro servicio técnico postventa:

- el cargador
- y el conjunto de baterías

Con el fin de prolongar al máximo la duración de vida del conjunto de baterías acumuladoras de NC rogamos no olvide de recargarlas regularmente. Naturalmente es imprescindible hacerlo si nota que disminuye la potencia del taladro atornillador. No descargue nunca totalmente el conjunto de baterías de NC para evitar que sufran daños.

### Ajuste del par

El taladro atornillador de Einhell ha sido dotado de un ajuste de par mecánico de 10 niveles. El par requerido por un tornillo de tamaño determinado se ajusta en el anillo de ajuste (ilus. 1). La fuerza de par depende de varios factores:

- del tipo de material a trabajar y de su dureza
- del tipo de tornillos y de su longitud
- de los requisitos que deba cumplir la atornilladura en cuestión.

Tan pronto como se alcanza el par ajustado se soltará el acoplamiento con un ruido peculiar.

### Taladro/taladro percutor (fig. 1)

A la hora de taladrar, gire el anillo de ajuste para el par de ajuste a la posición „broca“. Para taladrar con percusión gire el anillo de ajuste a la posición „martillo“. En la posición Taladro/taladro percutor, el acoplamiento a fricción se encuentra fuera de servicio. Al taladrar/taladrar con percusión se dispone del par de ajuste máximo.

### Cambio de la 1ª velocidad a la 2ª (ilus. 2)

Según se halle situado el interruptor de conmutación se podrá trabajar a una velocidad más alta o más baja. A fin de evitar daños en el engranaje se recomienda efectuar el cambio de velocidad únicamente estando el aparato parado.

### Reversión del sentido de giro (ilus. 4)

Con el interruptor deslizante situado encima del conector/desconector es posible ajustar el sentido del giro des atornillador, al mismo tiempo que se protege el aparato de una conexión involuntaria. Es posible elegir entre sentido de giro a la izquierda o a la derecha. A fin de evitar daños en el engranaje se recomienda efectuar el cambio de velocidad únicamente estando el aparato parado. El botón de conexión/desconexión se halla bloqueado si el interruptor deslizante está en posición central.

### Interruptor de conexión/desconexión (ilus. 5)

Con el interruptor de conexión/desconexión es posible regular las revoluciones sin escalas. Un aumento de presión sobre el interruptor conlleva un aumento de velocidad del aparato, en dependencia con la marcha que haya sido ajustada en el engranaje.

### Atornillar:

Se recomienda el uso de tornillos autocentrantes, (por ej. Torx, ranura en cruz) los cuales garantizan un seguridad de trabajo. Compruebe que el portatornillos y el tornillo utilizado coincidan en forma y tamaño. Ajuste el par según el tamaño del tornillo y como se indica en el manual de instrucciones.

### Indicación de nivel de carga de las baterías (ilus. 3)

Estando colocada la batería pulse el botón al lado del display LCD que indica el nivel de carga de la batería. Dicho display visualiza en % el nivel de carga de la batería. Si la batería está bien cargada el tanto por ciento será mayor que en el caso de que esté descargada.

### Características técnicas:

Alimentación de corriente del motor	24 V =
Revoluciones 1ª velocidad /	
2ª velocidad	0 a 360 / 0 a 1100 min <sup>-1</sup>
Par de fuerza	10 niveles
Giro a la derecha/izquierda	si
Alcance del portabrocas	1,5 - 13 mm
Tensión de carga batería	29 V =
Corriente de carga batería	1,8 A
Tensión de la red para el cargador	230 V - 50 Hz

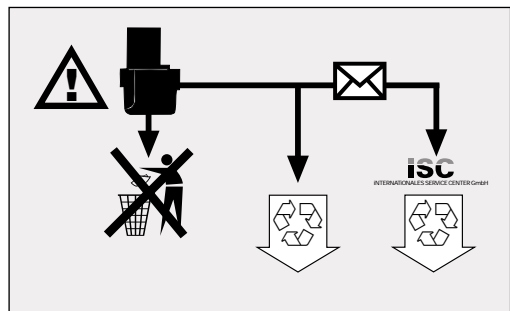

Baterías usadas o defectuosas no deberán tirarse a la basura casera. Proteja el medio ambiente. Cadmio es tóxico. Baterías usadas o defectuosas pueden ser enviadas a gastos pagados a la empresa ISC, para que sean eliminados correctamente, o entregarlas a centros de recogida adecuados. Si no sabe donde están estos centros de recogida consulte al municipio.

**P****Ilustração da máquina:**

- Figura 1:** Ajuste do binário  
**Figura 2:** Selector da 1ª e 2ª velocidade  
**Figura 3:** Indicador da capacidade do acumulador  
**Figura 4:** Selector da rotação à esquerda/direita  
**Figura 5:** Interruptor  
**Figura 6:** Acumulador substituível; para retirar o acumulador, aperte ambos retentores

**Instruções importantes**

Antes de colocar a furadeira aparafusadora em funcionamento, leia sem falta estas instruções:

1. Por ocasião da entrega, o acumulador substituível NC da furadeira aparafusadora não está carregado. Por isso, é preciso carregar o acumulador antes de colocar a máquina em funcionamento pela primeira vez.
2. Carregue o acumulador por meio do carregador, que faz parte do fornecimento. Um acumulador vazio está carregado depois de aprox. 1 hora. Não use o carregador fornecido para carregar outras máquinas.
3. O acumulador alcança a sua capacidade máxima depois de aprox. 5 ciclos de descarga/carga.
4. Os acumuladores NC também se descarregam quando não forem usados. Por isso, carregue os acumuladores em intervalos regulares.
5. Observe os dados indicados na placa de características do carregador. Ligue o carregador somente à tensão da rede indicada na placa de características.
6. No caso de solicitação elevada, o acumulador se aquece. Antes de carregá-lo, deixe esfriar o acumulador à temperatura ambiente.

**Instruções de segurança**

1. Proteja a sua furadeira aparafusadora e o carregador contra a chuva e humidade.
2. Não deixe o carregador e a furadeira aparafusadora ao alcance de crianças.
3. Use somente brocas afiadas, bem como pontas de chaves de parafusos impecáveis e adequadas.
4. Use roupa de trabalho adequada e óculos de segurança.
5. Não use a máquina e o carregador num ambiente com vapores ou líquidos inflamáveis.
6. Antes de furar e aparafusar em paredes e muros, examine se nestes há condutos eléctricos, de gás ou água não visíveis.
7. Não jogue acumuladores usados no fogo. Há perigo de explosão!
8. Não deite acumuladores usados e defeituosos no lixo doméstico. Proteja o meio ambiente. O cádmio é venenoso. Acumuladores usados e defeituosos podem ser enviados para a eliminação correcta à ISC, com porte pago,

ou ser entregues em postos de coleta convenientes. Se V.S. não conhecer um posto de coleta, pergunte na Administração do seu Concelho.

9. Evite o contacto com acumuladores que vazam. Se isso tiver ocorrido, lave imediatamente a pele atingida com água e sabonete. Se o ácido do acumulador tiver atingido um olho, lave-o durante 10 minutos, no mínimo, com água corrente limpa e consulte imediatamente um médico.
10. Proteja o carregador e o cabo eléctrico contra danificações e arestas agudas. Cabos eléctricos defeituosos devem ser substituídos imediatamente por um electricista competente.
11. Controle se a sua máquina apresenta defeitos. Quaisquer reparações só devem ser feitas por um electricista competente.
12. Observe que os contactos do acumulador NC não devem tocar em outros objectos metálicos, p.ex. pregos, parafusos, etc. Há perigo de curto-circuito!

**Colocação em funcionamento****Carregamento do acumulador NC**

1. Tire o acumulador do punho (figura 6). Para isso, aperte os retentores laterais.
2. Verifique se a tensão da rede, indicada na placa de características, é igual à tensão da rede existente. Introduza o aparelho carregador na tomada e ligue o cabo de carregamento ao adaptador do carregador.
3. Introduza o acumulador no aparelho carregador. O diodo luminoso vermelho sinaliza que o acumulador está a ser carregado. A duração do carregamento de um acumulador vazio é de aprox. 1 hora. Durante o carregamento, o acumulador pode aquecer-se um pouco, mas isso é normal. O diodo luminoso verde sinaliza que o carregamento está terminado.

Se não for possível carregar o acumulador, queira examinar:

- se a tensão da rede está disponível na tomada
- se há um contacto perfeito nos pontos de contacto do aparelho carregador.

Se ainda não for possível carregar o acumulador, solicitamos enviar

- o aparelho carregador
  - e o acumulador
- ao nosso serviço de assistência técnica.



Para assegurar uma longa duração do acumulador, deve-se recarregá-lo em tempo. Isso é necessário em todo caso quando V.S. verificar que o rendimento da furadeira aparafusadora diminui.

Nunca descarregue completamente o acumulador. Isso causa um defeito do acumulador NC!

## Ajuste do binário

A furadeira aparafusadora de acumulador dispõe de um dispositivo mecânico de ajuste do binário, de 10 velocidades. Ajusta-se o binário para um determinado tamanho de parafusos no anel giratório (figura 1). O binário depende de vários factores:

- do tipo e da dureza do material a trabalhar
- do tipo e comprimento dos parafusos a usar
- dos requisitos aos quais a união roscada deve satisfazer.

O ruído de catraca que o acoplamento faz ao desembraiar sinaliza que o binário foi alcançado.

## Furar / furar com percussão

Para furar, rode o anel de ajuste do binário para a posição „Bohrer“ (broca). Para furar com percussão, rode o anel de ajuste para a posição „Hammer“ (martelo). O acoplamento por fricção encontra-se desligado no modo furar / furar com percussão. O binário máximo está disponível no modo furar / furar com percussão.

## Selector da 1ª e 2ª velocidade (figura 2)

Pode-se trabalhar com uma velocidade maior ou menor, conforme a posição do selector. Para evitar uma danificação da transmissão, só se deve mudar a velocidade quando a máquina estiver parada.

## Selector do sentido de rotação (figura 4)

O interruptor de correção sobre o interruptor permite ajustar o sentido de rotação da furadeira aparafusadora e evitar que ela seja ligada por descuido. Pode-se seleccionar a rotação à esquerda ou à direita. Para evitar uma danificação da transmissão, só se deve mudar o sentido de rotação quando a máquina estiver parada. Quando o interruptor de correção estiver na posição central, o interruptor está bloqueado.

## Interruptor (figura 5)

O interruptor permite regular o número de rotações sem escalonamento. Quanto mais V.S. apertar o interruptor, tanto maior é o número de rotações da furadeira aparafusadora, que depende da velocidade da transmissão, ajustada antes.

## Aparafusar

O melhor é usar parafusos de centragem automática (p.ex. Torx, Philips), o que permite trabalhar com segurança. Observe que o tamanho e a forma da ponta de chave de parafuso deve corresponder ao parafuso. Ajuste o binário, conforme descrito nas instruções, de acordo com o tamanho do parafuso.

## Indicador da capacidade do acumulador (figura 3)

Quando o acumulador estiver introduzido, aperte a tecla ao lado do indicador de cristal líquido da capacidade do acumulador. No indicador pode-se ler a capacidade do acumulador em %. Se o acumulador está completamente carregado, a percentagem indicada é maior e se ele estiver descarregado, a percentagem indicada é menor.

## Dados técnicos

Tensão de alimentação do motor	24 V, c.c.
Número de rotações	
1ª vel./2ª vel.	0 - 360 / 0 - 1100 r.p.m.
Binário	10 velocidades
Rotação à direita/esquerda	sim
Capacidade do mandril porta-broca	1,5 - 13 mm
Tensão de carga do acumulador	29 V, c.c.
Corrente de carga do acumulador	1,8 A
Tensão da rede para o carregador	230 V, 50 Hz, c.a.

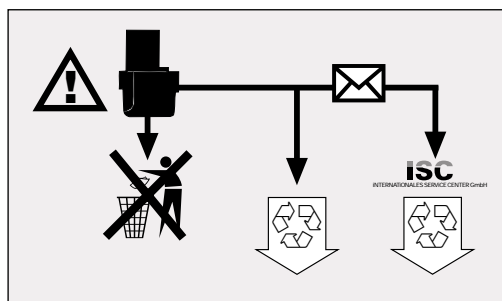

Não deite acumuladores usados e defeituosos no lixo doméstico. Proteja o meio ambiente. O cádmio é venenoso. Acumuladores usados e defeituosos podem ser enviados para a eliminação correcta à ISC, com porte pago, ou ser entregues em postos de coleta convenientes. Se V.S. não conhecer um posto de coleta, pergunte na Administração do seu Concelho.

**S****Apparattillustration**

- Bild 1:** Vridmomentsinställning  
**Bild 2:** Omkoppling växel 1 - växel 2  
**Bild 3:** Kapacitetsindikering för batteri  
**Bild 4:** Omkoppling vänster-högergång  
**Bild 5:** Till-/frånkopplare  
**Bild 6:** Utbytesbatteri, tryck på båda knapparna på sidorna för att ta ur batteripacken

**Viktiga anvisningar:**

Läs ovillkorligen dessa anvisningar innan Du tar Din sladdlösa skruvdragare i drift:

1. NiCd-utbytesbatteriet till den sladdlösa skruvdragaren är inte laddat då det levereras. Därför måste batteriet laddas före den första driftsstarten.
2. Ladda batteripacken med den medsända laddaren. Ett tomt batteri är uppladdat efter ca 1 timme. Använd inte den medsända laddaren för att ladda upp andra apparater.
3. Batteripacken når sin maximala kapacitet efter ca fem urladdnings-/uppladdningsomgångar.
4. NiCd-batterier laddas ur också då de inte används. Ladda därför upp batterierna regelbundet.
5. Följ de uppgifter som är angivna på laddarens typskylt. Anslut laddaren endast till den nätspänning som anges på typskylten.
6. Vid stora påfrestningar hettas batteripacken upp. Låt batteripacken svalna till rumstemperatur innan laddningsförloppet påbörjas.

**Säkerhetsanvisningar**

1. Skydda Din sladdlösa skruvdragare och laddare mot fukt och regn.
2. Håll laddare och sladdlös skruvdragare borta från barn.
3. Använd endast vassa borrar samt felfria och därför avsedda skruvbits.
4. Bär lämpliga arbetskläder. Bär skyddsglasögon.
5. Använd inte den sladdlösa skruvdragaren och laddaren i närheten av ångor och brandfarliga vätskor.
6. Kontrollera var ström-, gas- och vattenledningar är dolda i väggar och murar innan Du börjar borra.
7. Släng inte förbrukade batterier i öppen eld. Explosionsfara!
8. Förbrukade och defekta batterier hör inte till hushållsavfallet. Tänk på miljön, kadmium är giftigt. Förbrukade och defekta batterier kan sändas gratis till ISC eller lämnas in till rätt

- insamlingsställe. Om Du inte känner till något insamlingsställe så kan Du fråga hos kommunen.
9. Undvik att röra vid läckande batterier. Skulle detta ändå hända så tvätta genast det angripna hudpartiet med tvål och vatten. Skulle det komma batterisyra i ögonen så skölj ögonen med rent vatten i minst 10 minuter och uppsök omedelbart läkare.
  10. Skydda laddaren och ledningen från skador och vassa kanter. Skadade ledningar skall genast bytas ut av en elektriker.
  11. Kontrollera verktyget för skador. Reparationer får endast utföras av en elektriker.
  12. Se till att kontakterna på NiCd-batteripacken inte kommer i kontakt med andra metallföremål, t ex spik, skruvar. Det är risk för kortslutning!

**Driftstart:****Uppladdning av NiCd-batteripacken**

1. Tryck på de båda knapparna på sidorna och dra batteripacken ur handtaget (fig 6).
2. Kontrollera att nätspänningen som anges på typskylten är den samma som finns i uttaget. Sätt in laddaren i uttaget och förbind laddningskabeln med laddningsadaptorn.
3. Sätt i batteripacken i laddaren. Den röda indikatorlampan signalerar att batteripacken laddas upp. Uppladdningstiden för ett tomt batteri är max 1 timme. Under uppladdningsförloppet kan batteripacken värmas upp något men detta är normalt. Den gröna indikatorlampan signalerar att uppladdningsförloppet är avslutat.

Om det inte skulle vara möjligt att ladda upp batteripacken så kontrollera

- om det finns nätspänning i vägguttaget
- om det finns en felfri kontakt på laddarens laddningskontakt.

Om det fortfarande inte skulle vara möjligt att ladda upp batteripacken så ber vi Dig att sända

- laddaren
- och batteripacken

till vår kundtjänst.

För att försäkra Dig om en lång livslängd på batteripacken så bör Du se till att NiCd-batteripacken laddas upp igen i god tid. Detta är i varje fall nödvändigt då Du märker att den sladdlösa skruvdragarens kapacitet avtar.

Ladda aldrig ur batteripacken helt. Detta leder till en defekt på NiCd-batteripacken!

## Vridmomentsinställning

Den sladdlösa skruvdragaren från Einhell är utrustad med en 10-steps mekanisk vridmomentsinställning. Vridmomentet för en bestämd skruvstorlek ställs in på inställningsringen (fig 1). Vridmoment är beroende av flera faktorer:

- art och hårdhet hos det material som skall bearbetas
- de använda skruvarnas art och längd
- kraven som ställs på skruvförbindningen.

Då vridmomentet nåtts signaleras detta genom ljudet som uppstår då kopplingen kopplas ur.

## Borring / slagborring (bild 1)

Vrid ställningen för vridmomentet till inställningen „borr“ för borring. För slagborring vrids ställningen till inställningen „hammare“. Vid inställningen borring / slagborring är slirkopplingen ur funktion. Vid borring / slagborring står det maximala vridmomentet till förfogande.

## Omkoppling växel 1 - växel 2 (fig 2)

Allt efter omkopplarens position går det att arbeta med ett högre eller lägre varvtal. För att undvika att utväxlingen skadas får växlingen endast göras då maskinen maskinen står stilla.

## Varvriktningssomkopplare (fig 4)

Med skjutkontakten ovanför till-/frånbrytaren går det att ställa in rotationsriktningen för den sladdlösa skruvdragaren och säkra skruvdragaren mot obehörig inkoppling. Det går att välja mellan höger- och vänstergång. För att undvika skador på utväxlingen får rotationsriktningen endast ändras då maskinen står stilla. Om skjutkontakten befinner sig i mittenpositionen är till-/frånbrytaren blockerad.

## Till-/frånbrytare (fig 5)

Med till-/frånbrytaren går det att styra varvtalet steglöst. Ju längre Du trycker in brytaren desto högre är varvtalet för skruvdragaren, beroende på den tidigare inställda utväxlingsgången.

## Skruvning:

Använd helst skruvar med självcentrering (t ex torx, stjärnskruv) vilket garanterar ett säkert arbete. Se till att biten som används och borskraven överensstämmer vad gäller form och storlek.

Genomför vridmomentsinställningen enligt beskrivningen i bruksanvisningen så att den överensstämmer med skruvstorleken.

## Kapacitetsindikering för batteri (fig 3)

Tryck på knappen sidan om LCD-displayen för kapacitetsindikering för batteriet då batteriet är isatt. På LCD-displayen går det att avläsa den nuvarande kapaciteten för batteriet i %. Då batteriet är fulladdat är procentangivelsen högre, vid ett urladdat batteri är procentangivelsen lägre.

## Tekniska data

Spänningsförsörjning motor	24 V =
Varvtal växel 1/växel 2	0-360/0-1100 min <sup>-1</sup>
Vridmoment	10 steps
Höger-/vänstergång	ja
Spännvidd chuck	1,5-13 mm
Laddningsspänning batteri	29 V =
Laddningström batteri	1,8 A
Nätspänning laddare	230 V ~ 50 Hz

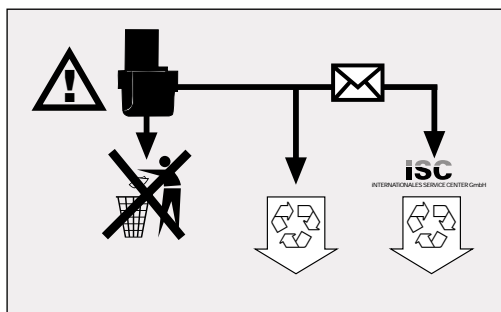

Förbrukade och defekta batterier hör inte till hushållsavfallet. Tänk på miljön, kadmium är giftigt. Förbrukade och defekta batterier kan sändas gratis till ISC eller lämnas in till rätt insamlingsställe. Om Du inte känner till något insamlingsställe så kan Du fråga hos kommunen.

**FIN****Laitteen kuva:**

- Kuva 1:** Vääntömomentin säätö  
**Kuva 2:** KytKentä 1. vaihde - 2. vaihde  
**Kuva 3:** Akun latauksen näyttö  
**Kuva 4:** KytKentä vasen-oikeapyörintä  
**Kuva 5:** Päälle-/pois-kytkin  
**Kuva 6:** Vaihtoakku, painakaa akkua irrotettaessa molempia lukitusnäppäimiä

**Tärkeät ohjeet:**

Lukekaa nämä ohjeet ehdottomasti ennen akkuruuvinvääntimen käyttöönottoa:

1. Akkuruuvinvääntimen NC-vaihtoakku ei ole ladattu ennen toimitusta. Akku on siksi ladattava ennen ensikäyttöä.
2. Ladatkaa akku mukanatoimitetulla akku-latauslaitteella. Tyhjä akku on ladattu täyteen n. 1 tunnin aikana. Älkää käyttäkö mukanatoimitettua latauslaitetta muissa laitteissa.
3. Akku on saavuttanut suurimman tehonsa n. viiden lataus- ja tyhjennysjakson jälkeen.
4. NC-akut tyhjenevät silloinkin, kun niitä ei käytetä. Ladatkaa siksi akku säännöllisin väliajoin.
5. Huomioikaa latauslaitteen tyyppikilvessä annetut tiedot. Liittäkää latauslaite vain tyyppikilvessä annettuun jännitteeseen.
6. Akku kuumenee kovassa rasituksessa. Antakaa sen jäähtyä huoneenlämpöiseksi ennen lataamista.

**Turvallisuusmääräykset**

1. Suojatkaa akkuruuvinvääntimenne ja latauslaitteenne kosteudelta ja sateelta.
2. Pitäkää latauslaite ja akkuruuvinvääntimen poissa lasten ulottuvilta.
3. Käyttäkää vain teräviä poranteriä sekä ehiä, sopivia talttapaloja.
4. Käyttäkää tarkoituksenmukaista suoja-pukua sekä suojalaseja.
5. Akkuruuvinvääntintä ja latauslaitetta ei saa käyttää höyryjen tai helposti syttyvien nesteiden lähellä.
6. Poratessa ja ruuvatessa sei-niä ja muureja on tarkistettava ensin, onko niissä piilossa olevia sähkö-, kaasu- ja vesijohtoja.
7. Loppuunkäytettyä akkua ei saa heittää tuleen -räjähdysvaara!
8. Loppuunkäytetyt tai vahingoittuneet akut eivät kuulu tavalliseen jätehuoltoon. Muistakaa

- ympäristönsuojelu! Kadmium on myrkyllistä. Loppuunkäytetyt ja vahingoittuneet akut voi lähettää valmistajalle käytöstäpoistoa varten tai toimittaa erikoisjätteitten keräyspisteeseen. Jollette tiedä, missä tällainen keräyspiste on, tiedustelkaa asiaa asuinkuntanne hallinnosta.
9. Välttäkää koskettamasta vuotanutta akkua. Jos näin kuitenkin käy, peskää likaantunut iho heti vedellä ja saippualla. Jos akun happoa joutuu silmiin, on niitä huuhdeltava vähintään 10 minuuttia puhtaalla vedellä ja hakeuduttava sitten heti lääkärinhoitoon.
  10. Suojatkaa latauslaite ja sen johto vaurioilta ja teräviltä kulmilta. Vahingoittuneet johdot on annettava heti sähköammattilaisen vaihdettavaksi.
  11. Tarkistakaa laitteenne usein vaurioitten varalta. Korjaukset saa suorittaa vain alan ammattilainen.
  12. Huolehikaa siitä, että NC-akun kontaktit eivät ole yhteydessä metalliesineisiin, kuten esim. nauloihin, ruuveihin jne. Tästä voi seurata oikosulku!

**Käyttöönotto:  
NC-akun lataaminen**

1. Akku vedetään pois kahvasta (kuva 6), samalla painetaan sivullaolevia lukitusnäppäimiä.
2. Tarkistakaa, että tyyppikilvessä annettu jännite on sama kuin verkkojännite. Painakaa latauslaite pistorasiaan ja yhdistäkää latausjohto lataussovitteeseen.
3. Asettakaa akku latauslaitteeseen. Punainen valodiodi näyttää, että lataus on toimentunut. Tyhjän akun latausaika on kork. 1 tunti. Latauksen aikana akku voi lämmitä hieman, mutta tämä on normaalia. Vihreä valodiodi ilmoittaa, että lataus on päättynyt.

- Jos akun lataaminen ei onnistu, tarkistakaa,
- onko pistorasiassa jännitettä
  - onko kontakti latauslaitteen latauspisteisiin hyvä.

- Jos akun lataaminen ei vielä-kään onnistu, pyydämme Teitä lähettämään
- latauslaitteen
  - akun
- asiakaspalveluumme.

Jotta NC-akkunne kestäisi kauan, on Teidän ladattava se riittävän ajoissa. Tämä on joka tapauksessa tarpeen, kun akkuruuvinvääntimen teho heikkenee.

Älkää antako akun tyhjäntä täysin. Tämä johtaa NC-akun vaurioitumiseen!

## Vääntömomentin säätö

Einhell-akkuuuvinväännin on varustettu 10-asteisella mekaanisella vääntömomentin säädöllä. Tietyn ruuvinkoon vääntömomentti säädetään säätörenkaasta (kuva 1). Vääntömomentti on riippuvainen useammista tekijöistä:

- työstettävän materiaalin laadusta ja kovuudesta,
- käytettyjen ruuvien lajista ja pituudesta,
- ruuviliitokselle asetetuista vaatimuksista.

Vääntömomentin saavuttamisesta ilmoittaa kytkimen rasahtava irroitus.

## Poraus/Iskuporaus (kuva 1)

Käännä porausta varten vääntömomentin säätörengas asentoon „Poraus“. Iskuporausta varten on säätörengas käännettävä asentoon „Iskuporaus“. Toiminnon Poraus/Iskuporaus aikana luistokytkin on toimentamaton. Toiminnon Poraus/Iskuporaus aikana koneen suurin vääntömomentti on käytettävissä.

## Kytkeminen vaihteelta 1 vaihteelle 2 (kuva 2)

Kytkimen asennosta riippuen voitte työskennellä suuremmalla tai pienemmällä kierrosluvulla. Vaihto tulee suorittaa vain poran seistessä, ettei vaihteisto vahingoitu.

## Pyörimissuunnan vaihtokytkin (kuva 4)

Päällä-/pois-kytkimen yläpuolella olevalla työntökytkimellä voidaan vaihtaa akkuuuvinvääntimen pyörimissuuntaa sekä varmistaa akkuuuvinväännin tahatonta käynnistämistä vastaan. Voitte valita vasemman- ja oikeasuuntaisen pyörimisen välillä. Pyörimissuuntaa tulee muuttaa vain ruuvivääntimen seistessä, ettei vaihteisto vahingoitu. Kun työntökytkin on keskiasennossa, on päälle-/pois-kytkin lukittu.

## Päälle-/pois-kytkin (kuva 5)

Päälle-/pois-kytkimellä voitte säätää kierrosluvun portaattomasti. Mitä pidemmälle kytkintä painetaan, sen suurempi on ruuvinvääntimen kierrosluku, ennalta asetetun vaihteen mukaisesti.

## Ruuvinvääntö:

Käyttäkää vain itsekeskittyviä ruuveja (esim. ristiuraruuveja), jolloin työskentely on turvallisempaa. Huolehikaa siitä, että käytetty talttapala sopii ruuvien kokoon ja muotoon. Säätäkää vääntömomentti ruuvien koon mukaan, kuten liitteessä selitetään.

## Akun latauksen näyttö (kuva 3)

Painakaa akun latauksen nestekristallinäytön viereistä nappia akun ollessa paikallaan. Näyttöön tulee akun lataus prosentteina. Täyteenladatun akun prosenttimäärä on korkea, tyhjemmän alhaisempi.

## Tekniset tiedot:

Moottorin virranotto	24 V =
Kierrosluku	
1. vaihde / 2. vaihde	0-360 / 0-1100 min <sup>-1</sup>
Vääntömomentti	10-asteinen
Oikea/vasen-suuntaus	kyllä
Poranistukan läpimitta	1,5 - 13 mm
Akun latausjännite	29 V =
Akun latausvirta	1,8 A
Latauslaitteen verkkojännite	230 V - 50 Hz

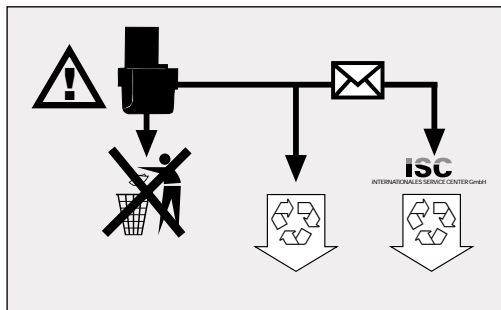

Loppuunkäytetyt tai vahingoittuneet akut eivät kuulu tavalliseen jätehuoltoon. Muistakaa ympäristönsuojelu! Kadmium on myrkyllistä. Loppuunkäytetyt ja vahingoittuneet akut voi lähettää firmalle ISC käytöstäpoistoa varten tai toimittaa erikoisjätteiden keräyspisteeseen. Jollette tiedä, missä tällainen keräyspiste on, tiedustelkaa asiaa asuinkuntanne hallinnosta.

# N

## Illustrasjon av utstyret

- Bilde 1:** Innstilling av dreiemomentet  
**Bilde 2:** Omkobling 1. gir - 2. gir  
**Bilde 3:** Indikator for akkumulatorkapasitet  
**Bilde 4:** Omkobling venstre-høyredreining  
**Bilde 5:** Av-/påbryter  
**Bilde 6:** Utveksling, begge flanstastene trykkes ned for å ta ut akkumulatorenheten

## Viktige henvisninger:

Disse merknadene må i hvert fall leses før akkumulatorkruttrekkeren tas i bruk:

1. NC-vekselakkumulatorenheten til akkumulatorkruttrekkeren er ikk oppladet ved levering. Før første igangsettelse må akkumulatoren derfor lades opp.
2. Akkumulatoren lades opp ved hjelp av ladeapparatet som er vedlagt leveransen. En tom akkumulator er ferdig oppladet etter ca. 1 time. Vedlagte ladeapparatet må ikke brukes til opplading av andre apparater.
3. Akkumulatorenheten oppnår sin maksimale kapasitet etter ca. fem omganger med ut-/opplading.
4. NC-akkumulatører utlades også når de ikke er i bruk. Derfor må akkumulatorene opplades med regelmessige intervaller.
5. Legg merke til dataene som er oppgitt på ladeapparatets typeskilt. Ladeapparatet må kun tilkobles samme nettspenning som er oppgitt på typeskiltet.
6. Ved stor belastning oppvarmes akkumulatorenheten. Før ladeprosessen kjøles akkumulatorenheten ned til romtemperatur.

## Sikkerhetsmerknader

1. Akkumulatorkruttrekkeren og ladeapparatet beskyttes mot fuktighet og regn.
2. Ladeapparatet og akkumulatorkruttrekkeren oppbevares utilgjengelig for barn.
3. Bruk kun skarpe bor og feilfrie og egnede skrubits.
4. Bruk egnede arbeidsklær. Bruk en beskyttelsesbrille.
5. Akkumulatorkruttrekkeren og ladeapparatet må ikke brukes i nærheten av damper og brennbare væsker.
6. Kontrollér vegger og murer for skjulte strøm-, gass- og vannledninger før det bores og skrues i disse.
7. Oppbrukte akkumulatører må ikke kastes på åpen ild. Eksplosjonsfare!

8. Oppbrukte og defekte akkumulatører må ikke kastes sammen med husavfall. Tenk på miljøvern, kadmium er et giftigt stoff. Oppbrukte og defekte akkumulatører kan sendes til firmaet ISC for riktig avfallsfjerning, eller leveres til egnede oppsamlingssteder. Dersom slike oppsamlingssteder er ukjente, bør man forespørre hos kommuneforvaltningen.
9. Unngå kontakt med lekkende akkumulatører. Dersom dette likevel har skjedd, renses det relevante hudpartiet øyeblikkelig med vann og såpe. Hvis akkumulatørsyre har kommet inn i øyet, må det skylles med klart vann i minst 10 minutter, og en lege kontaktes straks.
10. Ladeapparatet og ledningen beskyttes mot skader og skarpe kanter. Ødelagte kabler må byttes ut øyeblikkelig av en elektrofagmann.
11. Kontrollér verktøyet for skader. Reparasjoner må kun gjennomføres av en elektrofagmann.
12. Vær oppmerksom på at NC-akkumulatorenhetenes kontakter ikke må komme i berøring med andre metalliske gjenstander, som f.eks. spikre og skruer. Det består fare for kortslutning!

## Igangsetting:

### Opplading av NC-akkumulatorenheten

1. Akkumulatorenheten trekkes ut av håndgreppet (bilde 6), dertil trykkes stoppetastene på sidene ned.
2. Den oppgitte nettspenningen på typeskiltet sammenlignes med den gitte nettspenningen. Sett ladeapparatet i stikkkontakten, og forbind ladekabelen med ladeadapteren.
3. Stikk akkumulatorenheten inn i ladeapparatet. Den røde lysdioden signaliserer at akkumulatorenheten lades opp. Oppladingstiden utgjør ca. 1 time ved tom akkumulator. Akkumulatorenheten kan bli noe varm under ladeprosessen, dette er normalt. Den grønne lysdioden signaliserer at ladeprosessen er avsluttet.

Dersom opplading av akkumulatorenheten ikke lar seg gjennomføres, vennligst kontrollér

- at det finnes nettspenning i stikkkontakten
- at det finnes en feilfri kontakt på ladeapparatets ladekontakter.

Hvis opplading fortsatt ikke er mulig, vennligst send,

- ladeapparatet
  - akkumulatorenheten
- til vår kundeservice.

For å sikre akkumulatorenheten en lang levetid bør man sørge for en gjenopplading av NC-akkumulatorenheten i tide. Dette er uansett nødvendig når man konstaterer at akkumulatorskrutrekkerens ytelse avtar. Akkumulatorenheten må aldri utlades totalt. Dette fører til en defekt på NC-akkumulatorenheten!

### Innstilling av dreiemoment

Einhell-akkumulator-skrutrekkeren er utstyrt med en 10-trinns mekanisk dreiemomentinnstilling. Dreiemomentet for en bestemt skruedimensjon innstilles på stillringen (bilde 1). Dreiemomentet er avhengig av flere faktorer:

- type og hardheten av materialet som skall bearbeides
- type og lengde på skruene som skal brukes
- kravene som stilles til skrueforbindelse.

Clutchen signaliserer at dreiemomentet er oppnådd med en skurrende utkobling.

### Boring/slagboring (figur 1)

Drei stilleringen for dreiemoment på trinnet „bor“ for boring. Drei stilleringen på trinnet „hammer“ for slagboring. På trinnet boring/slagboring er friksjonskoplingen ute av drift. Under boring/slagboring står maks. Dreiemoment til disposisjon.

### Omkobling 1. gir - 2. gir (bilde 2)

Avhengig av omkoblerens posisjon kan det arbeides med et høyere eller lavere turtall. For å unngå skader på girkassen, bør giromkoblingen kun skje i stillstand.

### Bryter for dreieretning (bilde 4)

Dreieretningen til akkumulator-skrutrekkeren innstilles ved hjelp av skyvebryteren som sitter over av-/påbryteren. Herved sikres akkumulator-skrutrekkeren mot tilfeldig påsetting. Det kan velges mellom venstre- eller høyredreining. For å unngå skader på girkassen, bør dreieretningen kun omkobles i stillstand. Når skyvebryteren står i midtposisjon, er av-/påbryteren blokkert.

### Av-/påbryter (bilde 5)

Ved hjelp av av-/påbryteren kan omdreiningstallet styres trinnløst. Jo mere bryteren trykkes, dess høyere er akkumulator-skrutrekkerens omdreiningstall, avhengig av den innstilte girinnstillingen.

### Skruene:

Bruk helst skruer med selvcentrering (f.eks. torx, stjerneskruer) som garanterer en trygg arbeidsprosess. Legg merke til at bitsen og borskruen som brukes stemmer overens i form og størrelse. Foreta en dreiemomentinnstilling i henhold til skruedimensjon, slik beskrevet i anvisningen.

### Indikator for akkumulatorkapasitet (bilde 3)

Med akkumulatoren satt på trykkes tasten ved siden av LCD-displayet for akkumulatorkapasitetsindikator. I LCD-displayet avleses akkumulatorkapasiteten i %. Prosentspesifikasjonen er større ved fullt oppladet akkumulator; ved en utladet akkumulator er prosentspesifikasjonen lavere.

### Tekniske data

Spenningsforsyning motor	24 V =
Omdreiningstall 1. gir/2. gir	0-360/0-1100 min <sup>-1</sup>
Dreiemoment	10 trinn
Høyre-venstre-dreining	ja
Spennvidde borblåser	1,5-13 mm
Ladespenning akkumulator	29 V =
Ladestrøm akkumulator	1,8 A
Nettspenning ladeapparat	230 V ~ 50 Hz

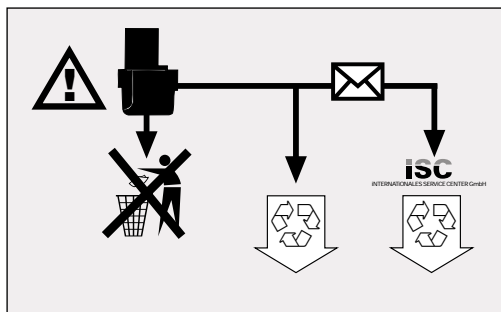

Oppbrukte og defekte akkumulatører må ikke kastes sammen med husavfall. Tenk på miljøvern, kadmium er et giftigt stoff. Oppbrukte og defekte akkumulatører kan sendes til firmaet ISC for riktig avfallsjerning, eller leveres til egnede oppsamlingssteder. Dersom slike oppsamlingssteder er ukjente, bør man forespørre hos kommuneforvaltningen.



## Illustrazione integrale:

- Figura 1:** Regolazione momento di rotazione  
**Figura 2:** Commutazione 1a marcia - 2a marcia  
**Figura 3:** Indicazione capacità elettrica dell'accumulatore  
**Figura 4:** Commutazione rotazione senso sinistro/destro  
**Figura 5:** Interruttore acceso/spento  
**Figura 6:** Accumulatore di ricambio, per prelevare il pacchetto di accumulatori premere ambedue i pulsanti a scatto

## Avvertenze importanti

Prima di adoperare l'Avvitatore ad accumulatore leggere attentamente le presenti istruzioni:

1. All'acquisto il pacchetto di accumulatori di ricambio al NC del presente avvitatore è scarico. Lo si dovrà quindi caricare avanti di adoperarlo per la prima volta.
2. Caricate l'accumulatore col caricaaccumulatorie in dotazione. Per caricare un accumulatore vuoto ci vuole un'ora. Non utilizzare il caricaaccumulatori in dotazione per caricare altri congegni.
3. Il pacchetto di accumulatori raggiungerà la sua carica massima dopo ca. cinque cicli di carica/scarica.
4. Gli accumulatori al NC si scaricano anche non usandoli. Per cui caricare regolarmente gli accumulatori.
5. Rispettare i dati riportati sulla targhetta di fabbricazione del caricaaccumulatori. Collegare il caricaaccumulatori solo alla tensione di rete indicata sulla targhetta di fabbricazione dello stesso.
6. Se sottoposto a forte utilizzo, il pacchetto di accumulatori si riscalda. Prima di ricaricare il pacchetto di accumulatori lasciate che si raffreddi e raggiunga la temperatura ambiente.

## Avvertenze sulla sicurezza:

1. Proteggete dall'umidità e dalla pioggia il Vostro Avvitatore ad accumulatore .
2. Tenere lontano dai bambini il caricaaccumulatori ed l'Avvitatore ad accumulatore.
3. Utilizzare soltanto punte taglienti e punte a cacciavite adatte ed in perfetto stato tecnico.
4. Portate indumenti da lavoro adatti ed occhiali di protezione.
5. Non usare l'Avvitatore ad accumulatore vicino a fonti di vapore e liquidi infiammabili.
6. Volendo trapanare o avvitare viti su pareti e muri, verificare che non vi siano nascosti delle condutture elettriche, dell'acqua o del gas.
7. Non gettare nel fuoco gli accumulatori inutilizzabili. Pericolo d'esplosione!
8. Gli accumulatori inutilizzabili o guasti non vanno gettati nella pattumiera Contribuite a tutelare l'ambiente. Il cadmio è velenoso. Fare pervenire alla Ditta ISC o ad un adeguato Centro di raccolta gli accumulatori inutilizzabili o guasti. Se

non sapete dove si trova questo centro di raccolta, rivolgetevi all'Amministrazione comunale.

9. Evitare il contatto con accumulatori imbrattati di elettrolito fuoriuscito. Se però ciò fosse già accaduto, lavare immediatamente con acqua e sapone la pelle colpita. Se l'acido dell'accumulatore dovesse penetrare in un occhio, sciacquare l'occhio con acqua pulita per almeno 10 minuti e consultare immediatamente il medico.
10. Proteggere da eventuali danni e da spigoli taglienti il caricaaccumulatori ed il cordone. Fare immediatamente sostituire da uno specialista elettricista i cavi elettrici danneggiati.
11. Verificate che il Vostro attrezzo non presenti danni. Fare effettuare da uno specialista elettricista i danni eventualmente constatati.
12. Fare attenzione che i contatti elettrici del pacchetto di accumulatori al NC non vengano a contatto con altri oggetti metallici, ad es. chiodi o viti. In tal caso sussiste pericolo di cortocircuitaggio!

## Messa in funzione:

### Come caricare l'accumulatore

1. Tirare fuori dal manico il pacchetto di accumulatori (figura 6), agendo sui tasti d'arresto scattanti laterali.
2. Verificare che la tensione indicata sulla targhetta del modello corrisponda alla tensione di rete disponibile. Inserire il caricaaccumulatori nella presa di corrente ed inserire la spina del cordone elettrico di carica nel rispettivo adattatore.
3. Introducete il pacchetto di accumulatori nel caricaaccumulatori. Il diodo ad emissione di luce rosso segnala, che il pacchetto di accumulatori si sta caricando. Il tempo di carica massimo è di 1 ora per accumulatori completamente scarichi. Caricandosi, il pacchetto di accumulatori si può riscaldare un pochino, fatto assolutamente normale. Il diodo emettitore di luce verde segnala che gli accumulatori sono stati caricati.

Se non fosse possibile caricare il pacchetto di accumulatori, verificate che

- la presa di corrente disponga della tensione di rete richiesta
- i contatti del caricaaccumulatori abbiano un contatto elettrico perfetto.

Se malgrado tutto non fosse ancor possibile caricare gli accumulatori, Vi preghiamo di fare pervenire al nostro Servizio clientela quanto segue

- caricaaccumulatori
- pacchetto di accumulatori.

Allo scopo di prolungare la longevità del pacchetto di accumulatori, dovrete provvedere a tempestivamente ricaricare il pacchetto di





accumulatori al NC, fatto comunque necessario dopo aver constatato che la potenza dell'Avvitatore ad accumulatore diminuisce.

Non scaricare completamente il pacchetto di accumulatori. Ciò comporterebbe un guasto a codesto pacchetto di accumulatori al NC.

### Regolazione del momento di rotazione

Il momento di rotazione dell'Avvitatore ad accumulatore Einhell è meccanicamente regolabile tramite un dispositivo a 10 stadi. Il momento di rotazione relativo ad una determinata misura di vite, scelto sull'anello di regolazione (figura 1). Il momento di rotazione dipende da più fattori:

- da tipo e durezza del materiale da sottoporre a lavorazione
- da tipo e lunghezza delle viti da utilizzare
- dai requisiti richiesti al collegamento a vite da effettuare.

Il raggiungimento del momento di rotazione è segnalato mediante disinnesto cricchettante dell'innesto stesso.

### Foratura/foratura battente (Fig. 1)

Per la foratura ruotate l'anello per regolare il momento di coppia sulla posizione „trapanazione“. Per la foratura battente portatelo in posizione „percussione“. Nella posizione di foratura/foratura battente il giunto a frizione è fuori esercizio. Nella posizione foratura/foratura battente è disponibile il momento di coppia massimo.

### Commutazione 1a marcia - 2a marcia (figura 2).

A seconda della posizione del cambio potete operare con alto o basso numero di giri. Per evitare danni alla trasmissione, il cambio marce dovrebbe essere effettuato soltanto con attrezzo fermo.

### Commutazione direzione di rotazione (figura 4)

Azionando il selettore scorrevole sopra all'interruttore acceso/spento potete regolare il senso di rotazione dell'Avvitatore ad accumulatore, proteggendo allo stesso tempo l'Avvitatore ad accumulatore contro un avviamento involontario. Per evitare di danneggiare la trasmissione, il senso di rotazione dovrebbe essere regolato con attrezzo fermo. Se il selettore scorrevole si trovasse in posizione centrale, in tal caso l'interruttore acceso/spento è bloccato.

### Interruttore acceso/spento (figura 5)

Con l'interruttore acceso/spento si può progressivamente comandare il numero dei giri. Più che si preme l'interruttore e più aumenterà il numero di giri dell'Avvitatore ad accumulatore, in funzione del preselezionato rapporto di trasmissione.

### Avvitamento

Usate preferibilmente viti autocentranti (ad es. con intaglio a croce), che garantiscono un lavoro sicuro. Fate attenzione che le punte a cacciavite utilizzate corrispondano a forma e dimensioni delle rispettive viti. Effettuate la regolazione del momento di rotazione come descritto nelle istruzioni, corrispondentemente alle dimensioni della vite da usare.

### Indicazione capacità dell'accumulatore (figura 3)

Azionate, con accumulatore inserito, il pulsante vicino al display a LCD indicatore di capacità elettrica dell'accumulatore. Su codesto display a LCD potete leggere l'attuale capacità in % dell'accumulatore. Con accumulatore completamente carico l'indicazione in % sarà altissima, con accumulatore scarico tale indicazione sarà ovviamente più bassa.

### Dati tecnici

Tensione alimentazione motore	24 V =
Numero giri 1a marcia/2a marcia	0-360/0-1100 min <sup>-1</sup>
Momento di rotazione	a 10 stadi
Rotazione sinistra/destra	si
Apertura bocca mandrino portapunta	1,5 - 13 mm
Tensione di carica accumulatore	29 V =
Corrente di carica accumulatore	1,8 A
Tensione di rete per caricaaccumulatori	230 V ~ 50 Hz

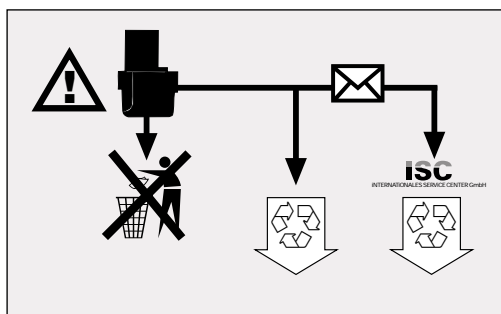

Gli accumulatori inutilizzabili o guasti non vanno gettati nella pattumiera. Contribuite a tutelare l'ambiente. Il cadmio è velenoso. Fate pervenire alla Ditta ISC o ad un adeguato Centro di raccolta gli accumulatori inutilizzabili o guasti. Se non sapete dove si trova questo Centro di raccolta, rivolgetevi all'Amministrazione comunale.

PL

## Rysunek przyrządu:

**Rysunek 1:** Nastawianie momentu obrotowego

**Rysunek 2:** Przełączanie bieg 1 - bieg 2

**Rysunek 3:** Wyświetlacz pojemności akumulatora

**Rysunek 4:** Przełączanie biegu z lewego na prawy

**Rysunek 5:** Włącznik/Wyłącznik

**Rysunek 6:** Akumulator wymienny, celem wyjęcia akumulatora nacisnąć obydwą przyciski

## Ważne wskazówki:

Przed przystąpieniem do rozruchu wkrętarki akumulatorowej należy bezwzględnie przeczytać niniejsze wskazówki:

1. W chwili dostawy wymienny akumulator NC wkrętarki akumulatorowej nie jest naładowany. Dlatego też przed przystąpieniem do pierwszego rozruchu akumulator należy naładować.
2. Akumulator należy naładować przy pomocy dostarczonej baterii odnawialnej. Po upływie ok. godziny pusty akumulator jest naładowany. Nie należy stosować dostarczonej baterii odnawialnej do ładowania innych urządzeń.
3. Maksymalną pojemność akumulator osiągnąć po ok. pięciu cyklach wyladowań/naładowań.
4. Akumulatory NC wyladowują się również wtedy, gdy nie są używane. Dlatego też akumulatory muszą być ładowane regularnie.
5. Należy przestrzegać danych zapisanych na tabliczce znamionowej baterii odnawialnej. Baterię odnawialną należy podłączać wyłącznie do napięcia sieciowego podanego na tabliczce znamionowej.
6. W wypadku intensywniejszego obciążenia akumulator rozgrzewa się. Dlatego też przed przystąpieniem do ładowania należy akumulator pozostawić do ochłodzenia się do temperatury pokojowej.

## Wskazówki bezpieczeństwa:

1. Zarówno wkrętarke akumulatorową jak i baterię odnawialną należy chronić przed wilgocią i deszczem.
2. Wkrętarke akumulatorową i baterię odnawialną należy przechowywać w miejscu niedostępnym dla dzieci.
3. Stosować należy wyłącznie ostre wiertła i odpowiednie bity wkrętarki będące w idealnym stanie.
4. W czasie wykonywania prac należy nosić odpowiednią odzież roboczą i okulary ochronny.
5. Ani wkrętarke akumulatorowej ani baterii odnawialnej nie wolno używać w strefach wpływów par i cieczy palnych.

6. W czasie wiercenia i wkręcania w ściany i mur należy uprzednio zbadać, czy nie ma w nich ukrytych przewodów elektrycznych, gazowych i wodnych.
7. Nie wolno wrzucać zużytych akumulatorów w otwarty ogień. Groźba wybuchu!
8. Zużyte lub uszkodzone akumulatory nie wolno wrzucać do pojemników na odpady domowe. Należy pomyśleć o ochronie środowiska naturalnego - kadm jest trujący. Zużyte i uszkodzone akumulatory można bezpłatnie odesłać do firmy ISC GmbH, która dokona fachowej utylizacji lub oddać je do odpowiednio przygotowanych na to punktów zbiorczych. Jeżeli nieznan jest Państwu taki punkt zbiorczy, to należy zasięgnąć informacji w administracji komunalnej.
9. Należy unikać zetknięcia się z uszkodzonymi akumulatorami. Jeżeli mimo to dojdzie do takiego kontaktu, to dane miejsce na skórze należy zmyć wodą i mydłem. Gdyby kwas akumulatorowy przedostał się do oczu, to należy je spłukiwać przez co najmniej 10 minut czystą wodą i następnie natychmiast udać się do okulisty.
10. Zarówno baterię odnawialną jak i przewody należy chronić przed uszkodzeniem i ostrymi krawędziami. Natychmiastową wymianę uszkodzonych kabli należy powierzyć fachowemu elektrykowi.
11. Narzędzie należy zbadać pod względem uszkodzeń. Napraw może dokonywać wyłącznie fachowy elektryk.
12. Należy uważać na to, aby akumulator NC nie zetknął się z innymi przedmiotami metalowymi, takimi jak np. gwoździe, śruby itp. Istnieje niebezpieczeństwo zwarcia !

## Uruchomienie:

### Ładowanie akumulatora NC

1. Aby akumulator wyciągnąć z uchwytu (rysunek 6), przycisk bezpieczeństwa znajdujący się w uchwycie należy przesunąć w górę. Teraz przycisk znajdujący się w dole akumulatora należy nacisnąć i przesunąć go do przodu.
2. Należy porównać, czy napięcie sieciowe podane na tabliczce znamionowej jest zgodne z istniejącym napięciem sieciowym. Baterię odnawialną należy włożyć w gniazdko i kabel połączyć z adapterem.
3. Akumulator należy włożyć w baterię odnawialną. Dioda świecąca na czerwono sygnalizuje, że akumulator jest ładowany. Czas trwania ładowania - max. 1 godzina. W czasie ładowania akumulator może się trochę rozgrzać, jednakże jest to zjawisko normalne. Dioda świecąca na zielono sygnalizuje zakończenie ładowania.

Gdyby niemożliwe było ładowanie akumulatora, wtedy należy skontrolować:

- czy gniazdko prowadzi napięcie sieciowe;
- czy zestyki baterii odnawialnej mają dobry kontakt.

Gdyby po przeprowadzeniu tej kontroli nadal nie byłoby możliwe naładowanie akumulatora, wtedy prosimy o przesłanie do naszego serwisu obsługi

- baterii odnawialnej
- oraz akumulatora

Aby zachować długą żywotność akumulatora NC należy troszczyć się o jego wczesne ponowne ładowanie. Jest to konieczne w każdym wypadku, jeżeli stwierdzi się obniżenie sprawności wkrętarci akumulatorowej.

W żadnym wypadku nie wolno dopuścić do całkowitego wyładowania się akumulatora NC. Prowadzi to do jego uszkodzenia!

## Nastawianie momentu obrotowego

Wkrętarca akumulatorowa firmy Einhell wyposażona jest w mechaniczne 24-stopniowe nastawianie momentu obrotowego. Moment obrotowy dla określonej wielkości śrub nastawiany jest na pierścieniu nastawczym (rysunek 1). Moment obrotowy zależy od wielu czynników:

- od rodzaju i twardości obrabianego materiału;
- od rodzaju i długości stosowanych śrub;
- od wymagań stawianych połączeniu śrubowemu.

Osiągnięcie momentu obrotowego sygnalizowane jest grzechocącym wyprężeniem się sprzęgła.

## Wiercenie /Wiercenie udarowe (rysunek 1)

Celem dokonania wiercenia, pierścień nastawczy momentu obrotowego należy nastawić na stopień „wiercenie”. Do wiercenia udarowego należy pierścień nastawczy nastawić na stopień „młotek”. W stopniu wiercenie/wiercenie udarowe sprzęgło poślizgowe nie pracuje. W czasie wiercenia/wiercenia udarowego można dysponować maksymalnym momentem obrotowym.

## Przełączanie bieg 1 - bieg 2 (rysunek 2)

W zależności od położenia przełącznika można pracować na wyższych lub niższych obrotach. Aby uniknąć uszkodzenia przekładni, przełączania biegu należy dokonywać tylko przy wyłączonym przyrządzie.

## Przełącznik kierunku obrotu (rysunek 4)

Przełącznikiem przesuwanym znajdującym się nad włącznikiem i wyłącznikiem można nastawiać kierunek obrotu wkrętarci akumulatorowej i zabezpieczać ją przed niechcącym włączeniem. Można wybierać pomiędzy biegiem w lewo i w prawo. Aby uniknąć uszkodzenia przekładni, przełączania kierunku obrotu należy dokonywać tylko przy wyłączonym przyrządzie. Jeżeli przełącznik przesuwany znajduje się w położeniu środkowym, oznacza to, że łącznik włączający/wyłączający jest zablokowany.

## Włącznik /Wyłącznik (rysunek 5)

Przy pomocy łącznika włączającego/wyłączającego można bezstopniowo sterować prędkością obrotową. Im bardziej będzie

się naciskać łącznik, tym wyższa będzie prędkość obrotowa wkrętarci akumulatorowej, zależnie od uprzednio nastawionego biegu przekładni.

## Śruby:

Najkorzystniejsze jest stosowanie śrub z samocentrowaniem (np. typu „torx”, z rowkiem krzyżowym), co gwarantuje pewne wykonanie pracy. Należy uważać na to, aby stosowane były śruby pasowały do siebie zarówno kształtem jak i wielkością. Nastawianie momentu obrotowego, tak jak to opisano w instrukcji, należy wybierać zgodnie z wielkością śruby.

## Wyświetlacz pojemności akumulatora (rysunek 3)

Gdy akumulator jest w pełni naładowany, należy nacisnąć na przycisk znajdujący się obok wskaźnika ciekłokrystalicznego wyświetlacza pojemności akumulatora. Na wskaźniku ciekłokrystalicznym można teraz odczytać w % aktualną pojemność akumulatora. W wypadku pełnego akumulatora dane procentowe są wyższe; w wypadku akumulatora wyładowanego dane procentowe są niższe.

## Charakterystyka techniczna:

Zasilanie silnika w napięcie	24 V =
Prędkość obrotowa bieg 1/ bieg 2	0 - 360 / 0-1100 min-1
Moment obrotowy	10-stopniowy
Bieg w prawo - w lewo	tak
Odległość mocowania uchwytu wiertarskiego	1,5 - 13 mm
Napięcie ładowania akumulatora	29 V =
Prąd ładowania akumulatora	1,8 A
Napięcie sieci baterii odnawialnej	230 V ~ 50 Hz

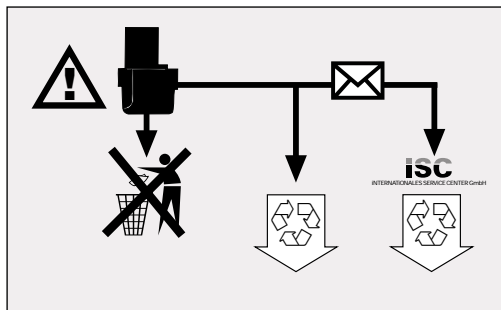

Zużyte lub uszkodzone akumulatory nie wolno wrzucać do pojemników na odpady domowe. Należy pomyśleć o ochronie środowiska naturalnego - kadm jest trujący. Zużyte i uszkodzone akumulatory można bezpłatnie odesłać do firmy ISC GmbH, która dokona fachowej utylizacji lub oddać je do odpowiednio przygotowanych na to punktów zbiorczych. Jeżeli nieznan jest Państwu taki punkt zbiorczy, to należy zasięgnąć informacji w administracji komunalnej.

**H****A mészér ábrája**

- 1. Ábra:** A forgató nyomaték beállítása
- 2. Ábra:** 1.-ő sebesség - 2.-ik sebesség átkapcsoló
- 3. Ábra:** Akku - kapacitásjelzés
- 4. Ábra:** Jobbra- / balrafutás átkapcsoló
- 5. Ábra:** Be/ki kapcsoló
- 6. Ábra:** csereakku, az akkucsomag kivételéhez mindkét reteszelő gombot nyomni

**Fontos utasítások:**

Az akkucsavarozó használatba vétele előtt feltétlenül olvassa el a következő utasításokat át:

1. A szállítási állapotban az akkucsavarozó csere NC - akkucsomaga nincs feltöltve. Ezért az első használatba vétel előtt az akkut fel kell tölteni.
2. Töltse fel az akkucsomagot a mellékelt akkumulátortöltő készülékkel. Egy üres akku cca. 1 óra után fel van töltve. Ne használja a mellékelt akkumulátortöltő készüléket más gépek töltéséhez.
3. Az akkucsomag kb. öt kimerülési / telítési ciklus után érte el a maximális kapacitását.
4. Az NC - akku akkor is kimerül, ha nincs használva. Ezért töltsen az akkukat rendszeresen.
5. Vegye figyelembe a akkumulátortöltő készülék típus tábláján megadott adatokat. Az akkumulátortöltő készüléket csak a tipustáblán megadott hálózati feszültségre kapcsolja rá.
6. Erős igénybevétel esetén az akkucsomag felmelegszik. Mielőtt elkezdené az akkutöltést, hagyja az akkucsomagot szobahőmérsékletre lehűlni.

**Biztonsági utasítások:**

1. Óvja az akkucsavarozót és az akkumulátortöltőt a nedvességtől és esőtől.
2. Óvja az akkumulátortöltőt és az akkucsavarozót a gyerekektől.
3. Csak éles fűrókat valamint kifogástalan és megfelelő csavaróegységeket használjon.
4. Viseljen megfelelő munkaruhát. Hordjon védőszemüveget
5. Ne használja az akkucsavarozót és az akkumulátortöltőt gőzök és gyúlékony folyadékok közelében.
6. Szobafalba és más falakba történő fúrás és csavarozás előtt győződjön meg róla, hogy a falban húzódnak e rejtett víz, gáz, vagy elektromos vezetékek.
7. Az elhasznált akkukat ne dobja nyílt tűzbe. Robbanás veszélye!
8. Elhasznált és tönkrement akkuk nem a háztartási hulladék közé tartoznak. Gondoljon a környezetvédelemre, a Cadium mérgező. Az

- elhasznált és tönkrement akkukat a szakszerő megsemmisítésért lebélyegezett csomagban az ISC GmbH céghez lehet küldeni vagy a megfelelő gyűjtőhelyen leadni. Ha nem ismer gyűjtőhelyeket, akkor kérdezze meg a községi közigazgatást.
9. Kerülje el a kifolyt akkumulátor folyadékkal történő érintkezést. Ha ez mégis megtörténne, akkor az érintett bőrrészeket azonnal vízzel és szappannal tisztítani. Ha az akkusav a szembe került, akkor a szemet legalább 10 percig tiszta vízzel kiöblíteni és azonnal egy orvost felkeresni.
  10. Óvja az akkumulátortöltőt és a vezetéket károsodástól és az éles szélektől. A sérült kábelt egy elektromos szakemberrel azonnal ki kell cseréltetni.
  11. Vizsgálja meg, nem sérült e a szerszám. A javításokat csakis egy elektromos szakember végezheti el.
  12. Ügyeljen arra, hogy az NC akkucsomag kontaktusai ne érintkezzenek más fémes tárgyakkal, mint például szögekkel, csavarokkal. Rövidzárlat veszélye áll fenn!

**Üzembe helyezés:****Az NC akkucsomag feltöltése**

1. Az akkucsomagnak a kézi markolatból való kihúzásához (6. ábra), tolja a markolatban levő biztosítási billentyűt fel. Most nyomja be az akku alsó oldalán levő reteszelőgombot és húzza ezután ezt előre le.
2. Hasonlítsa össze a tipustáblán megadott feszültséget, egyezik e a meglévő hálózati feszültséggel. Dugja az akkumulátortöltőt a dugaszoló aljzatba és kapcsolja a töltő kábelt a töltőadapterrel össze.
3. Dugja az akkucsomagot az akkumulátortöltőbe. A piros világító dióda jelzi, hogy az akkucsomag töltődik. A töltési időtartam max. 1 óra. A töltési folyamat alatt az akkucsomag valamennyire felmelegedhet, de ez normális. A zöld világító dióda jelzi, hogy a töltési folyamat le lett fejezve.

Ha az akkucsomag töltése nem lehetséges, akkor kérjük vizsgálja meg,

- hogy a hálózati aljzatban van e hálózati feszültség
- hogy az akkumulátortöltő töltőérintkezőin a kontaktus kifogástalan e

Ha az akkucsomag töltése még mindég nem lehetséges, akkor kérjük küldje

- az akkumulátortöltőt
- és az akkucsomagot a vevőszolgálatatásunkhoz.

Az akkucsomag hosszú élettartama érdekében gondoskodjon az NC akkucsomag idejében történő újratöltéséről. Ez mindenesetre akkor szükséges, ha észre venné, hogy az akku csavarozó teljesítménye alábbhagy.

Ne mérítse ki az akkucsomagot sohasem teljesen. Ez az NC - akkucsomag károsodásához vezet!

## A forgató nyomaték beállítása

Az Einhell akkucsavarozó egy 24 fokozatú mechanikus forgató nyomaték beállítóval van felszerelve. A egyes csavarnagysághoz megfelelő forgató nyomatékot az állítógyéren (1. ábra) lehet beállítani. A forgató nyomaték több tényezőtől függ:

- a megmunkálandó anyag fajtájától és keménységétől
- a felhasznált csavarok fajtájától és hosszúságától
- a csavarkapcsolattól elvárt követelményektől.

A forgató nyomaték elérését a kuplung kerepelő kinyomása jelzi.

## Fúrás / ütvefúrás (1. ábra)

Fúráshoz állítsa a forgató nyomaték állítógyéretjét a „fúrás” fokra. Ütvefúráshoz állítsa a forgató nyomaték állítógyéretjét az „ütvefúrás” fokra. A fúrási/ütvefúrási fokozaton a csúszókuplung nincs üzemben. A fúrásnál/ütvefúrásnál a maximális forgató nyomaték áll a rendelkezésre.

## 1.-ő sebesség - 2.-ik sebesség átkapcsolás (2. ábra)

Az átkapcsoló állásától függően, egy magasabb vagy egy alacsonyabb fordulatszámmal tud dolgozni. A hajtómé sérülésének elkerülése érdekében, a sebesség átkapcsolást csak nyugalmi állapotban kapcsolja át.

## Forgásirány kapcsoló! (4. ábra)

A be/ki kapcsoló felett levő tolókapcsolóval be lehet állítani az akkucsavarozó forgási irányát és az akkucsavarhúzat akaratlan bekapcsolás ellen biztosítani. Ön jobb- és balmenet között választhat. A hajtómé sérülésének elkerülése érdekében, a forgásirányt csak nyugalmi állapotban kapcsolja át. Ha a tolókapcsoló a középállásban van, akkor a be/ki kapcsoló blokkolva van.

## Be/ki kapcsoló (5. ábra)

A fordulatszámot a be/ki kapcsoló által fokozatmentesen szabályozhatja. Minnél mélyebbre nyomja a kapcsolót, annál magasabb az akkucsavarozó fordulatszáma, az előzőleg beállított hajtómé sebességtől függően.

## Csavarozás:

Legjobb ha öncentrírozó (pl. Tox, keresztreses) csavarokat használ, amelyek egy biztonságos munkát garantálnak. Ügyeljen arra, hogy formában és nagyságban a felhasznált bit és a csavar egyezzen. Állítsa be, az utasításban levő leírás szerint, a forgató nyomatékot a csavarnagyságnak megfelelően.

## Akku - kapacitásjelzés (3. ábra)

Az akku-kapacitásjelzéshez nyomja le, bedugott akkunál, az LCD-képernyő mellett levő billentyűt.

Az LCD - képernyőn le tudja olvasni a meglévő akku-kapacitást %-ban. Egy teljesen feltöltött akkunál a százalék közlés magasabb; egy kimerült akkunál a százalék közlés alacsonyabb.

## Technikai adatok:

A motor feszültségellátása	24 V =
Fordulatszám 1. sebesség/	
2. sebesség	0-360/0 - 1100 /perc
Forgató nyomaték	10 fokÚ
Jobbra - balra futás	igen
Fúrótokmány befogóméret:	1,5 mm - 13 mm
Az akku töltési feszültsége	29 V =
Az akku töltőárama	1,8 A
Az akkumulátortöltő hálózati feszültsége	230 V - 50 Hz

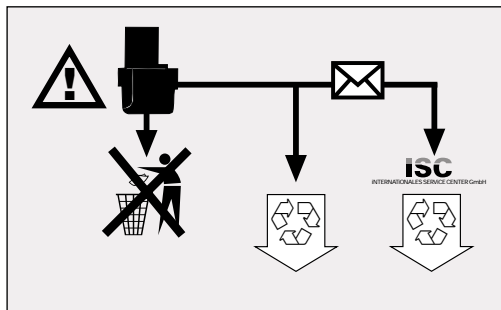

Elhasznált és tönkrement akkuk nem a háztartási hulladék közé tartoznak. Gondoljon a környezetvédelemre, a Cadium mérgező. Az elhasznált és tönkrement akkukat a szakszeré megsemmisítésért lebélyegezett csomagban az ISC céghez lehet küldeni vagy a megfelelő gyűjtőhelyen leadni. Ha nem ismer gyűjtőhelyeket, akkor kérdezze meg a községi közigazgatást.

**Explosionszeichnung:****ASB-G 24 Art.-Nr.: 45.195.60 I.-Nr.: 01010**



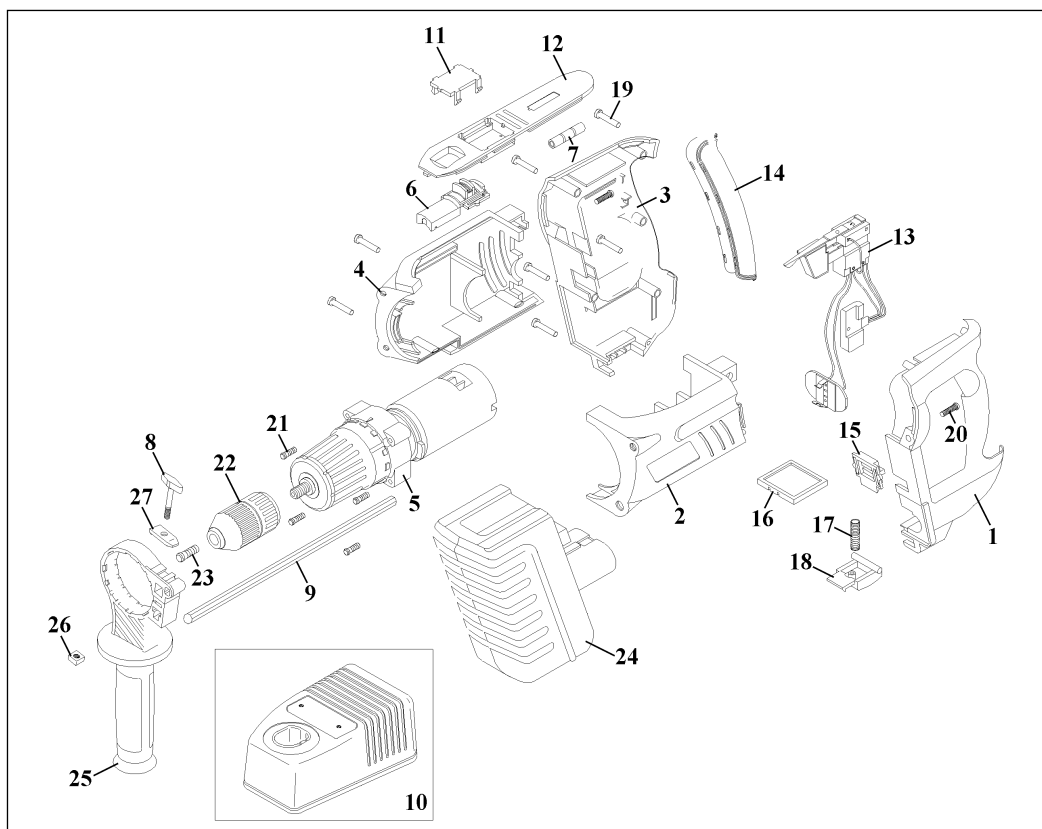







- Ⓓ Geben Sie bei jeder Ersatzteilbestellung die Ersatzteilnummer des gewünschten Teils an.
- Ⓔ When ordering replacement parts, please quote the replacement part numbers of the parts you need.
- Ⓕ Pour chaque commande de pièces de rechange, indiquez s.v.p. le numéro de la pièce de rechange souhaitée.
- Ⓝ Geef bij ieder bestelling van wisselstukken het wisselstuknummer van het gewenste onderdeel op.
- Ⓔ Siempre que quiera pedir piezas de recambio sírvase a indicar el número de cada una de las piezas deseadas.
- Ⓕ Em cada pedido de peças sobressalentes, indique o número da peça desejada.
- Ⓔ Ange reservdelsnumret för den önskade delen vid varje reservdelsbeställning.
- Ⓝ Ilmoittakaa joka varaosatilauksessa halutun osan varaosanumero.
- Ⓔ Vennligst oppgi reservedelsnummeret til den ønskede delen ved enhver reservedelsbestilling.
- Ⓕ Indicare sulla Cedola di commissione pezzi di ricambio il numero del pezzo di ricambio richiesto.
- Ⓔ W każdym zamówieniu części zamiennych należy podać nr katalogowy zamawianej części.
- Ⓕ Adja meg minden pótalkatrész megrendelésnél a kívánt rész pótalkatrési számát.

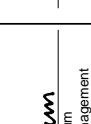

**Ersatzteilliste****Akku-Bohrschrauber ASB-G 24****Art.-Nr.: 45.195.60, Ident-Nr. 01010**







<b>Pos.</b>	<b>Benennung</b>	<b>Ersatzteilnummer</b>
01	Handgriffgehäuse links	45.195.60.01
02	Motorgehäuse links	45.195.60.02
03	Handgriffgehäuse rechts	45.195.60.03
04	Motorgehäuse rechts	45.195.60.04
05	Antriebseinheit komplett	45.195.60.05
06	Schieber	45.195.60.06
07	Wasserwaage	45.195.60.07
08	Feststellschraube	45.195.60.08
09	Tiefenanschlag	45.195.60.09
10	Akku-Schnellader	45.195.60.10
11	LCD-Einsatz	45.195.60.11
12	Gehäuseabdeckung m. LCD	45.195.60.12
13	Ein- Ausschalter komplett	45.195.60.13
14	Softgriffeinsatz	45.195.60.14
15	Akku-Sperrschieber	45.195.60.15
16	Innenteil	45.195.60.16
17	Druckfeder	45.195.60.17
18	Akku-Verschluß	45.195.60.18
19	Gehäuseschraube M 3,5 x 18	45.196.43.02
20	Schraube	45.195.60.20
21	Schraube	45.195.60.21
22	Schnellspannbohrfutter	45.195.60.22
23	Sicherungsschraube M5x23 LH	45.195.52.06
24	Ersatzakku 24V/1,8 Ah	45.115.64

# EG-Konformitätserklärung

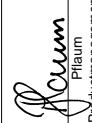
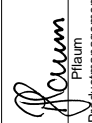
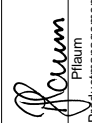
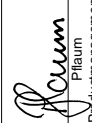
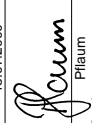
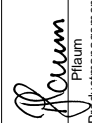
<b>(D)</b>	<b>EG Konformitätserklärung</b> Der Unterzeichnende erklärt im Namen der Firma	<b>(GB)</b>	<b>EC Declaration of Conformity</b> The Undersigned declares, on behalf of	<b>(F)</b>	<b>Déclaration de Conformité CE</b> Le soussigné déclare, au nom de	<b>(NL)</b>	<b>EC Conformiteitsverklaring</b> De ondertekenaar verklaart in naam van de firma	<b>(E)</b>	<b>Declaración CE de Conformidad</b> Por la presente, el abajo firmante declara en nombre de la empresa	<b>(P)</b>	<b>Declaração de conformidade CE</b> O Abaixo assinado declara em nome da empresa
<b>HANS EINHELL AG · Wiesenweg 22 · D-94405 Landau/Isar</b>											
<b>daß die</b>	<b>that the</b>	<b>Machine / Product</b>	<b>que</b>	<b>la machine / le produit</b>	<b>dat de</b>	<b>machine/product</b>	<b>que el/la</b>	<b>máquina/producto</b>	<b>que</b>	<b>a máquina/o produto</b>	
<b>Maschine/Produkt</b>	<b>Machine / Product</b>	<b>Electronic battery-powered screw drill</b>	<b>la machine / le produit</b>	<b>Foreuse à visser électronique à accumulateur</b>	<b>Electronische accu-boorschroever</b>	<b>Taladro alomillador electrónico</b>	<b>maquina/producto</b>	<b>Furadeira aparafusadora electrónica de acumulador</b>	<b>a máquina/o produto</b>	<b>Furadeira aparafusadora electrónica de acumulador</b>	
<b>Marke</b>	<b>produced by:</b>	<b>du fabricant</b>	<b>merck</b>	<b>merck</b>	<b>merck</b>	<b>marca</b>	<b>marca</b>	<b>marca</b>	<b>marca</b>	<b>marca</b>	
<b>Einhell®</b>											
<b>Type</b>	<b>Type</b>	<b>Type</b>	<b>Type</b>	<b>Type</b>	<b>Type</b>	<b>Type</b>	<b>Type</b>	<b>tipo</b>	<b>tipo</b>	<b>tipo</b>	
<b>ASB-G 24</b>											
<b>Seriennummer auf dem Produkt – EG Maschinenrichtlinie 89/392/EWG mit Änderungen EG Niederspannungsrichtlinie 73/23 EWG EG Richtlinie Elektromagnetische Verträglichkeit 89/336 EWG mit</b>	<b>Serial number specified on the product – in accordance with the EC Machinery Directive 89/392 EEC, as amended EG Directive regarding low-voltage equipment 73/23 EEC; EG Directive regarding electromagnetic compatibility 89/336 EEC, as amended.</b>	<b>no. série indiqué sur le produit – correspond(ant) à la Directive CE relative aux machines 89/392 CEE avec les modifications y apportées; EG Directive relative aux basses tensions 73/23 CEE; Directive CE relative à la compatibilité électromagnétique 89/336 CEE avec les modifications y</b>	<b>seriennummer op het product conform de volgende richtlijnen is: EG machinerichtlijn 89/392/EWG met wijzigingen EG laagspanningsrichtlijn 73/23 EWG EG richtlijn Elektromagnetische compatibiliteit 89/336 EVG met wijzigingen</b>	<b>No. de serie en el producto; satisfacen las disposiciones pertinentes siguientes de la CE 89/392/CEE con modificaciones de la CE 73/23 CEE</b>	<b>No. de serie en el producto; satisfacen las disposiciones pertinentes siguientes de la CE 89/392/CEE con modificaciones de la CE 73/23 CEE</b>	<b>Disposición de la compatibilidad electro-magnética de la CE 89/336</b>	<b>No. de serie en el producto; satisfacen las disposiciones pertinentes siguientes de la CE 89/392/CEE con modificaciones de la CE 73/23 CEE</b>	<b>Disposición de la compatibilidad electro-magnética de la CE 89/336</b>	<b>No. de serie en el producto - corresponde ao produto - com alterações EG de baixa tensão 73/23 CEE EG de compatibilidade electro-magnética 89/336 CEE, com alterações</b>	<b>cujo número de série encontra-se no produto - corresponde ao produto - com alterações EG de baixa tensão 73/23 CEE EG de compatibilidade electro-magnética 89/336 CEE, com alterações</b>	
<b>Landau/Isar, den 18.07.2000</b>	<b>Landau/Isar, (date) 18.07.2000</b>	<b>Landau/Isar, (date) 18.07.2000</b>	<b>Landau/Isar, datum 18.07.2000</b>	<b>Landau/Isar 18.07.2000</b>	<b>Landau/Isar 18.07.2000</b>	<b>Landau/Isar 18.07.2000</b>	<b>Landau/Isar 18.07.2000</b>	<b>Landau/Isar 18.07.2000</b>	<b>Landau/Isar 18.07.2000</b>	<b>Landau/Isar 18.07.2000</b>	
											
<b>Productmanagement</b>	<b>Productmanagement</b>	<b>Productmanagement</b>	<b>Productmanagement</b>	<b>Productmanagement</b>	<b>Productmanagement</b>	<b>Productmanagement</b>	<b>Productmanagement</b>	<b>Productmanagement</b>	<b>Productmanagement</b>	<b>Productmanagement</b>	
<b>HD 400.1; HD 400.2; EN 60335-1; DIN VDE 0700 Teil 207; EN 50082-1; EN 55014; EN 60555-2; EN 60555-3</b>											
<b>Achivierung / For archives: ASBG-0734-29-4182150-E</b>											



# EG-Konformitätserklärung

<b>(S)</b>	<b>EC Konformitätsförklaring</b> Undertecknad förklarar i firmans	<b>(FIN)</b>	<b>EC Yhdenmukaisuusilmoitus</b> Allekirjoittanut ilmoittaa yhtiön	<b>(N)</b>	<b>EC Konformitätserklärung</b> Underteegnede erklærer på vegne av firma	<b>(H)</b>	<b>EU Konformitkjelentés</b> Az alábbi kijelentés a következők összességében	<b>(I)</b>	<b>Dichiarazione di conformità CE</b> Il sottoscritto dichiara in nome della ditta	<b>(PL)</b>	<b>Oświadczenie o zgodności z normami Europejskiej Wspólnoty</b> Nижzej podpisany oświadcza w imieniu firmy
<b>HANS EINHELL AG · Wiesenweg 22 · D-94405 Landau/Isar</b>											
<b>namm, att</b>	<b>maskinen/produkten</b>	<b>nimisää etä</b>	<b>kone/luote</b>	<b>at</b>	<b>Maskin/produkt</b>	<b>hogy a</b>	<b>gép / gyártmány</b>	<b>che la</b>	<b>macchina/prodotto</b>	<b>że</b>	<b>maszyna/produkt</b>
<b>Batteridrivnen elektronikk-borr/skrudagare</b>	<b>Sähkö-akku-ruuviopora</b>			<b>Elektronisk oppladbar drill/skrutrekker</b>	<b>Elektronos - Akkus fűró-csavarázó forgatónyomatek beállítással</b>	<b>macchina/prodotto</b>	<b>Trapano avvitatore elettronico a batteria</b>	<b>macchina/prodotto</b>	<b>Trapano avvitatore elettronico a batteria</b>	<b>Elektroniczna akumulatorowa nastawialna wrenicze obrótowym</b>	<b>maszyna/produkt</b>
<b>märke</b>	<b>merkki</b>			<b>Merke</b>	<b>märke</b>	<b>marca</b>	<b>marca</b>	<b>marca</b>	<b>marca</b>	<b>wyprodukowana przez</b>	<b>maszyna/produkt</b>
<b>Einhell®</b>											
<b>typ</b>	<b>tyyppi</b>	<b>Type</b>	<b>tipus</b>	<b>tipus</b>	<b>tipo</b>	<b>tipo</b>	<b>tipo</b>	<b>tipo</b>	<b>tipo</b>	<b>typ</b>	<b>typ</b>
<b>ASB-G 24</b>											
<b>- seriennummer på produkten - motsvarar</b> <input checked="" type="checkbox"/> EU riktlinje för maskiner 89/392/EWG med ändringar <input checked="" type="checkbox"/> EU riktlinje för lågspänning 73/23/EWG <input checked="" type="checkbox"/> EU riktlinje för elektro-magnetisk kompatibilitet 89/336 med ändringar	<b>- tuoteen valmistusnumero - vastaava direktiivik (johon on tehty muutoksia)</b> <input checked="" type="checkbox"/> EU-89/392/EWG <input checked="" type="checkbox"/> EU-73/23/EWG <input checked="" type="checkbox"/> EU-direktiiviä 89/336/EWG (johon on tehty muutoksia) ja joka koskee sähkömagnettista muokautuvuutta (EMi)	<b>- Seriennummer på produktet - tilfredstillter følgende retningslinjer:</b> <input checked="" type="checkbox"/> EU Maskinretningslinje 89/392/EWG med endringer <input checked="" type="checkbox"/> EU Lavspennings-retningslinje 73 / 23 EWG <input checked="" type="checkbox"/> EU Ratingslinje for elektromagnetisk kompatibilitet 89/336 EWG med endringer.	<b>87</b> <input checked="" type="checkbox"/> EU 89/392/EWG - i gápi rányitvónalárnak változásokkal <input checked="" type="checkbox"/> EU 73/23 EWG - i keszültségen rányitvónalárnak változásokkal <input checked="" type="checkbox"/> EU 89/336 EWG - i elektromágneses elviseheltségen rányitvónalárnak változásokkal megjelöl.	<b>87</b> <input checked="" type="checkbox"/> EU 89/392/EWG - i gápi rányitvónalárnak változásokkal <input checked="" type="checkbox"/> EU 73/23 EWG - i keszültségen rányitvónalárnak változásokkal <input checked="" type="checkbox"/> EU 89/336 EWG - i elektromágneses elviseheltségen rányitvónalárnak változásokkal megjelöl.	<b>- numero di serie sul prodotto - corrisponde</b> <input checked="" type="checkbox"/> alla Direttiva CE sulle macchine 89/392/CEE con modifiche <input checked="" type="checkbox"/> alla Direttiva CE sulla bassa tensione 73/23/CEE <input checked="" type="checkbox"/> alla Direttiva CE sulla compatibilità elettromagnetica 89/336/CEE con modifiche CEE con modificaciones.	<b>- numero di serie sul prodotto - corrisponde</b> <input checked="" type="checkbox"/> alla Direttiva CE sulle macchine 89/392/CEE con modifiche <input checked="" type="checkbox"/> alla Direttiva CE sulla bassa tensione 73/23/CEE <input checked="" type="checkbox"/> alla Direttiva CE sulla compatibilità elettromagnetica 89/336/CEE con modifiche CEE con modificaciones.	<b>- numer seryjny na produkcje - odpowiada</b> <input checked="" type="checkbox"/> wytycznym EW dotyczącym maszyn 89/392/CEE ze zmianami <input checked="" type="checkbox"/> wytycznym EW dotyczącym niskiego napięcia 73/23 <input checked="" type="checkbox"/> wytycznym EW dotyczącym zgodności elektromagnetycznej 89/336 EWG ze zmianami.	<b>- numer seryjny na produkcje - odpowiada</b> <input checked="" type="checkbox"/> wytycznym EW dotyczącym maszyn 89/392/CEE ze zmianami <input checked="" type="checkbox"/> wytycznym EW dotyczącym niskiego napięcia 73/23 <input checked="" type="checkbox"/> wytycznym EW dotyczącym zgodności elektromagnetycznej 89/336 EWG ze zmianami.	<b>- numer seryjny na produkcje - odpowiada</b> <input checked="" type="checkbox"/> wytycznym EW dotyczącym maszyn 89/392/CEE ze zmianami <input checked="" type="checkbox"/> wytycznym EW dotyczącym niskiego napięcia 73/23 <input checked="" type="checkbox"/> wytycznym EW dotyczącym zgodności elektromagnetycznej 89/336 EWG ze zmianami.	<b>- numer seryjny na produkcje - odpowiada</b> <input checked="" type="checkbox"/> wytycznym EW dotyczącym maszyn 89/392/CEE ze zmianami <input checked="" type="checkbox"/> wytycznym EW dotyczącym niskiego napięcia 73/23 <input checked="" type="checkbox"/> wytycznym EW dotyczącym zgodności elektromagnetycznej 89/336 EWG ze zmianami.	
<b>Landau/Isar, den</b> 18.07.2000	<b>Landau/Isar</b> 18.07.2000	<b>Landau/Isar, den</b> 18.07.2000	<b>Landau/Isar</b> 18.07.2000	<b>Landau/Isar</b> 18.07.2000	<b>Landau/Isar, I<sup>o</sup></b> 18.07.2000	<b>Landau/Isar, dnia</b> 18.07.2000	<b>Landau/Isar, dnia</b> 18.07.2000	<b>Landau/Isar, dnia</b> 18.07.2000	<b>Landau/Isar, dnia</b> 18.07.2000	<b>Landau/Isar, dnia</b> 18.07.2000	<b>Landau/Isar, dnia</b> 18.07.2000
											
<b>Productmanagement</b>	<b>Productmanagement</b>	<b>Productmanagement</b>	<b>Productmanagement</b>	<b>Productmanagement</b>	<b>Productmanagement</b>	<b>Productmanagement</b>	<b>Productmanagement</b>	<b>Productmanagement</b>	<b>Productmanagement</b>	<b>Productmanagement</b>	<b>Productmanagement</b>
ASBG-0734-29-4182150-EE											

**DE GARANTIEURKUNDE**

Die Garantiezeit beginnt mit dem Tag des Kaufes und beträgt 2 Jahre.

Die Gewährleistung erfolgt für mangelhafte Ausführung oder Material- und Funktionsfehler.

Die dazu benötigten Ersatzteile und die anfallende Arbeitszeit werden nicht berechnet.

Keine Gewährleistung für Folgeschäden.

Ihr Kundendienstansprechpartner

**GB EINHELL-WARRANTY CERTIFICATE**

The guarantee period begins on the sales date and is valid for 2 years.

Responsibility is assumed for faulty construction or material or functional defects.

Any necessary replacement parts and necessary repair work are free of charge.

We do not assume responsibility for consequential damage.

Your customer service partner

**FR GARANTIE EINHELL**

La période de garantie commence à partir de la date d'achat et dure 2 ans.

Sont pris en charge: les défauts de matériel ou de fonctionnement et de fabrication.

Les pièces de rechange requises et les heures de travail ne seront pas facturées.

Pas de prise en charge de garantie pour les dommages survenus ultérieurement.

Votre service après-vente.

**NL EINHELL-GARANTIE**

De garantieduur begint op de koopdatum en bedraagt 2 jaar.

De garantie geldt voor gebreken aan de uitvoering of materiaal- en functiefouten.

Da daarvoor benodigde onderdelen en het arbeidsloon worden niet in rekening gebracht.

Geen garantie op verdere schade.

uw contactpersoon van de klantenservice

**ES CERTIFICADO DE GARANTIA EINHELL**

El período de garantía comienza el día de la compra y tiene una duración de 2 años.

Su cumplimiento tiene lugar en ejecuciones defectuosas.

Errores de material y funcionamiento. Las piezas de repuesto necesarias y el tiempo de trabajo no se facturan. Ninguna garantía por otros daños

Su contacto en el servicio post-venta

**PT CERTIFICADO DE GARANTIA DA EINHELL**

A garantia começa no dia da compra do aparelho e cobre um período de 2 anos.

Prestamos garantia em caso de execução defeituosa ou defeitos de material ou de funcionamento. Neste caso não faturamos os custos para sobressalentes e o trabalho necessários. Não nos responsabilizamos por danos em consequência da utilização do aparelho.

O seu serviço de assistência técnica

**SE EINHELL GARANTIBEVIS**

Garantitiden omfattar >et 2 år< och börjar löpa från och med köpedagen.

Garantin avser tillverkningsfel samt material- och funktionsfel.

Därtill nödvändiga reservdelar och uppkommen arbetstid kommer ej att debiteras.

Garantin gäller ej för på fel som uppstått på grund av nyttjandet.

Din kundtjänstpartner

**FI EINHELL-TAKUUTODISTUS**

Takkuu aika alkaa ostopäivänä ja sen pituus on 2 vuotta.

Takuu korvaa valmistusviat tai materiaali- ja toimintoviat. Tähän tarvittavia varaosia ja työaikaa ei laskuteta.

Väillisiä vahinkoja ei korvata.

Teidän asiakaspalveluyhdyshenkilönne

**N EINHELL-GARANTIDOKUMENT**

Garantitiden begynner med dagen da apparatet ble kjøpt og varer 2 år.

Garantytelsen omfatter mangelfull utføring eller material- og funksjonsfeil. Reservedeler og faktisk arbeidstid som er nødvendig for å rette på slike mangler, blir ikke beregnet.

Ingen garanti for skader som forårsakes av feilaktig bruk.

Din samtalepartner hos kundenservice

**H Einhell - Garanciaokmány**

A garancia időtartama 24 hónap és a vásárlás napjával kezdődik.

A szavatosság csakis a kivitelezési hiányokra vagy az anyagi és működési hibákra terjed ki.

Az ehhez szükséges pótkatrészeket és a munkaidőt nem számítjuk fel.

Nem szavatolunk a másodlagos károkért.

Az Ön vevőszolgálati partnere.

① **CERTIFICATO DI GARANZIA EINHELL**

I periodo di garanzia inizia nel giorno dell'acquisto e dura 2 anni. La garanzia vale nel caso di confezione difettosa oppure di difetti del materiale e del funzionamento. Le componenti da sostituire e il lavoro necessario per la riparazione non vengono calcolati. Non c'è alcuna garanzia nel caso di danni successivi.

Il vostro centro di assistenza.

Ⓟ **CERTYFIKAT GWARANCJI FIRMY EINHELL**

Okres gwarancyjny rozpoczyna się w dniu zakupu i wynosi 24 miesięcy.

Naprawa gwarancyjna obejmuje wady wykonawcze lub materiałowe oraz usterki w działaniu.

Potrzebne do naprawy gwarancyjnej części zamienne oraz koszty robocizny są bezpłatne.

Gwarancja nie obejmuje szkód wtórnych.

Wasz serwis

## GARANTIEURKUNDE

Wir gewähren Ihnen zwei Jahre Garantie gemäß nachstehenden Bedingungen. Die Garantiezeit beginnt jeweils mit dem Tag der Lieferung, der durch Kaufbeleg, wie Rechnung, Lieferschein oder deren Kopie, nachzuweisen ist. Innerhalb der Garantiezeit beseitigen wir alle Funktionsfehler am Gerät, die nachweisbar auf mangelhafte Ausführung oder Materialfehler zurückzuführen sind. Die dazu benötigten Ersatzteile und die anfallende Arbeitszeit werden nicht berechnet.

**Ausschluss:** Die Garantiezeit bezieht sich nicht auf natürliche Abnutzung oder Transportschäden, ferner nicht auf Schäden, die infolge Nichtbeachtung der Montageanleitung und nicht normgemäßer Installation entstanden. Der Hersteller haftet nicht für indirekte Folge- und Vermögensschäden.

Durch die Instandsetzung wird die Garantiezeit nicht erneuert oder verlängert. Bei Garantieanspruch, Störungen oder Ersatzteilbedarf wenden Sie sich bitte an.

ISC GmbH · International Service Center  
Eschenstraße 6 · D-94405 Landau/Isar (Germany)

Ersatzteil-u. Reparatur-Abt.: Telefon (0 99 51) 942 357 • Telefax (0 99 51) 26 10 und 52 50  
Technische Kundenberatung: Telefon (0 99 51) 942 358

**(D)** ISC GmbH  
Eschenstraße 6  
**D-94405 Landau/Isar**  
Tel. (0 99 51) 942 357, Fax (0 99 51) 26 10 u. 52 50

**(A)** Einhell Wieshofer  
Mühlgasse 1  
**A 2353 Guntramsdorf**  
Tel. 02236 53516, Fax 02236 52369

**(GB)** Einhell UK Ltd  
Brook House, Brookway  
North Chesire Trading Estate  
Prenton, Wirral, Chesire  
**CH 43 3DS**  
Tel. 0151 6084802, Fax 0151 6086339

**(F)** agence BP. Service Après Vente  
5, allée Joseph Cugnot, Z.I. du Phare  
**F-33700 Merignac**  
Tel. 05 56479483, Fax 05 56479525

**(NL)** Einhell Benelux BV  
Weberstraat 3  
**NL-7903 BD Hoozeveeën**  
Tel. 0528 232977, Fax 0528 232978

**(B)** Einhell Benelux  
Abtsdreef 10  
**B-2940 Stadbroek**  
Tel/Fax 03 5699539

**(E)** Comercial Einhell S.A.  
C/Antonio Cabezon, N° 83, Planta 3a  
**E-28034 Fuencarral-Madrid**  
Tel. 948 725025, Fax 948 715714

**(P)** Einhell Iberica  
Rua da Aldeia , 225 Apartado 2100  
**P-4405-017 Arcozelo VNG**  
Tel. 02 75336100, Fax 02 7536109

**(GR)** Antzoulatos E. E.  
Paralia Patron-Panayitsa  
**GR-26517 Patras**  
Tel. 061 525448, Fax 061 525491

**(I)** Einhell Italia s.r.l.  
Via Marconi, 16  
**I-22077 Beregazzo (Co)**  
Tel. 031 992080, Fax 031 992084

**(DK)** Einhell Skandinavien  
Bergsoevej 36

**(N)** **DK-8600 Silkeborg**  
Tel. 87 20 1200, Fax 87 20 1203

**(FIN)** Sähkötölkö Harju OY  
Aarikkalankatu 8-10  
**FIN 33530 Tampere**  
Tel. 03 2345000, Fax 03 2345040

**(PL)** Einhell Polska sp. z.o.o.  
Al.Niepodleglosci 36  
**PL 65-950 Zielona Gora**  
Tel. 0683 242055, Fax 0683 272914

**(H)** Einhell Hungaria Ltd.  
Vajda Peter u. 12  
**H 1089 Budapest**  
Tel. 01 3039401, Fax 01 2101179

**(TR)** Star Mak. San ve Tic A.S.  
Yesilkibris sk. No. 6/A  
**TR 80650 4.Levent-Istanbul**  
Tel. 0212 3253536, Fax 0212 3253537

**(RO)** Novatech S.R.L.  
Bd.Lasar Catargiu 24-26  
S.C. A Ap. 9 Sector 1  
**RO 75 121 Bucharest**  
Tel. 01 4104800, Fax 01 4103568

**(CZ)** DAT spol s.r.o  
Hrubeho 3  
**CZ 61200 Brno**  
Tel. 05 49211107, Fax 05 41214831

**(BG)** Slav GmbH  
Podvis Str. Wbl. 30 E.G. ap. 52  
**9000 Varna**  
Tel. 052 242854, Fax 052 242854

Technische Änderungen vorbehalten  
Technical changes subject to change  
Sous réserve de modifications  
Technische wijzigingen voorbehouden  
Salvo modificaciones técnicas  
Salvaguardem-se alterações técnicas  
Förbehåll för tekniska förändringar  
Oikeus tekniisiin muutoksiin pidätetään  
Der tages forbehold for tekniske ændringer  
Ο κατασκευαστής διατηρεί το δικαίωμα  
τεχνικών αλλαγών  
Con riserva di apportare modifiche tecniche  
Tekniske ændringer forbeholdes  
Technické změny vyhrazeny  
Technikai változások jogát fenntartva  
Tehnične spremembe pridržane.  
Zastrzeżenie się wprowadzanie zmian technicznych  
Se rezervă dreptul la modificări tehnice.  
Teknik değişiklikler olabılır