

- Ⓓ **Bedienungsanleitung
für Elektro-Handhobel**
- Ⓔ **Operating instructions
for the electric hand-held plane**
- Ⓕ **Mode d'emploi
Raboteuse électrique à main**
- Ⓖ **Gebruiksaanwijzing
voor elektrische handschaaf**
- Ⓘ **Istruzioni per l'uso
per pialletto elettrico a mano**
- Ⓢ **Bruksanvisning
för elhandhyvel**
- Ⓒ **Návod k použití
pro elektrický ruční hoblík**
- Ⓚ **Návod na obsluhu
elektrický ručný hoblík**
- Ⓡ **Instrucțiuni de folosire
pentru rindeaua manuală electrică**

ERGO **Pattfield®**
TOOLS

7



Art.-Nr.: 44.721.10

I-Nr.: 01027



E-HO 900

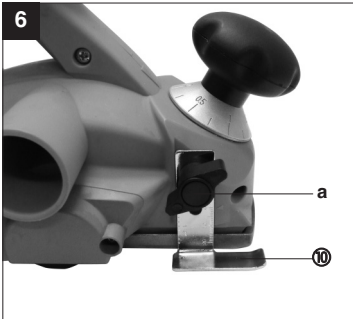
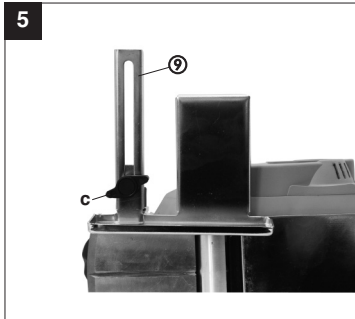
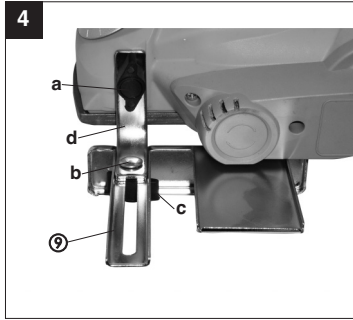
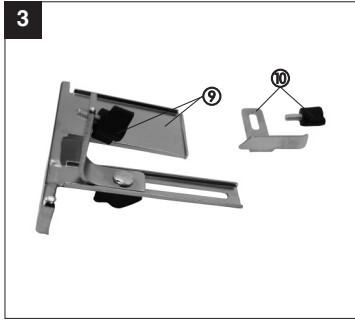
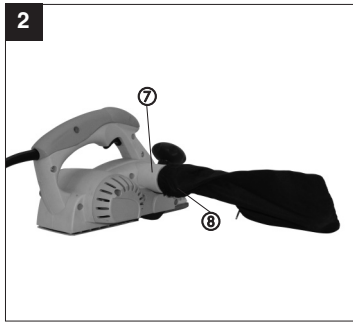
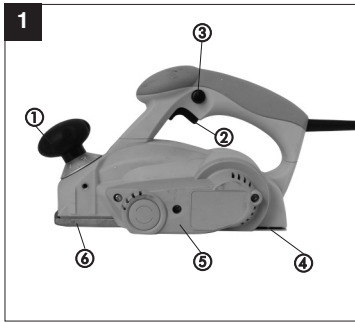

D



“WARNUNG - Zur Verringerung des Verletzungsrisikos Bedienungsanleitung lesen”



Tragen Sie einen Gehörschutz.

Die Einwirkung von Lärm kann Hörverlust bewirken.



Tragen Sie eine Staubschutzmaske.

Beim Bearbeiten von Holz und anderer Materialien kann gesundheitsschädlicher Staub entstehen. Asbesthaltiges Material darf nicht bearbeitet werden!



Tragen Sie eine Schutzbrille.

Während der Arbeit entstehende Funken oder aus dem Gerät heraustretende Splitter, Späne und Stäube können Sichtverlust bewirken.

D**Sicherheitshinweise**

Die entsprechenden Sicherheitshinweise finden Sie im beiliegenden Heftchen!

⚠ WARNUNG

Lesen Sie alle Sicherheitshinweise und Anweisungen. Versäumnisse bei der Einhaltung der Sicherheitshinweise und Anweisungen können elektrischen Schlag, Brand und/oder schwere Verletzungen verursachen zur Folge haben.
Bewahren Sie alle Sicherheitshinweise und Anweisungen für die Zukunft auf.

Betriebsanleitung für Handhobel**GERÄTEBESCHREIBUNG**

- 1 Einstellknopf für Spantiefe
- 2 Ein/Aus-Schalter
- 3 Einschaltsperrleiste
- 4 hintere Grundplatte
- 5 Riemenabdeckung
- 6 vordere Grundplatte
- 7 Spanauswurf
- 8 Staubfangsack
- 9 Zubehör Parallelanschlag
- 10 Zubehör zur Einstellung der Stufentiefe

Bestimmungsgemäße Verwendung

Der Elektro-Handhobel ist zum Hobeln, Falzen und Ansträgen von Holzteilen bestimmt.

Das Gerät darf nur nach seiner Bestimmung verwendet werden. Jede weitere darüber hinausgehende Verwendung ist nicht bestimmungsgemäß. Für da-raus hervorgerufene Schäden oder Verletzungen aller Art haftet der Benutzer/Bediener und nicht der Hersteller.

Bitte beachten Sie, dass unsere Geräte bestimmungsgemäß nicht für den gewerblichen, handwerklichen oder industriellen Einsatz konstruiert wurden. Wir übernehmen keine Gewährleistung, wenn das Gerät in Gewerbe-, Handwerks- oder Industriebetrieben sowie bei gleichzusetzenden Tätigkeiten eingesetzt wird.

SPANNUNG

Prüfen Sie vor der Inbetriebnahme, ob die auf dem Typenschild angegebene Spannung mit der Netzspannung übereinstimmt. Die Netzspannung sollte in keinem Fall um mehr als 10 % von der angegebenen Nennspannung abweichen.

4

SCHALTER

Der Elektro-Handhobel ist mit einem Sicherheitsschalter zur Unfallverhütung ausgestattet. Zum Einschalten den seitlichen Sperrknopf drücken und die Schalttaste drücken. Zum Ausschalten des Elektro-Handhobels die Schalttaste loslassen. Die Schalttaste springt in die Ausgangsstellung zurück.

SPANABSAUGUNG (Abb.:2)

Für eine optimale Spanabsaugung können Sie an den Elektro-Handhobel einen im Lieferumfang enthaltenen Staubfangsack (8) anschließen. Hierzu schieben Sie den Staubfangsack (8) in den seitlichen Spanauswurf (7) des Elektro-Handhobels.

ARBEITSHINWEISE

Achtung: Der Elektro-Handhobel darf nur eingeschaltet an das Werkstück herangeführt werden.

Einstellung der Spantiefe

Durch Links- und Rechtsdrehung des Einstell- und Führungsknopfes kann die Spantiefe von 0-3 mm eingestellt werden.

Nach Beendigung der Arbeit ist die Spantiefe so einzustellen, daß die Messer versenkt und somit vor Beschädigung geschützt sind.

Hobeln von Flächen

Stellen Sie die gewünschte Spantiefe ein. Den Elektro-Handhobel mit der vorderen Grundplatte auf das zu bearbeitende Holzstück aufsetzen und den Hobel einschalten. Den Elektro-Hobel mit beiden Händen über die Fläche schieben, dabei müssen die vordere und die hintere Grundplatte ganz aufliegen.

Zur Endbearbeitung von Flächen nur eine geringe Spantiefe einstellen und die Fläche mehrfach bearbeiten.

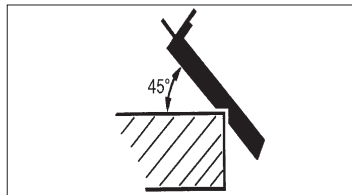
Anfasen von Kanten (45°)

Ein schnelles und einfaches Anfasen von Kanten im 45° Winkel wird durch die in der vorderen Grundplatte eingearbeitete V-Nut ermöglicht. Den Hobel mit der V-Nut auf die zu bearbeitende Kante aufsetzen und an dieser entlang führen, dabei ist auf einen gleichmäßigen Vorschub und auf eine konstante Winkellage zu achten.

Parallelanschlag (Abb.:3/4/5)

Verwenden Sie den Parallelanschlag(9) wenn parallel zum Werkstückrand gehobelt werden soll.

Montage Parallelanschlag:

Befestigen Sie die Halterung (d) des Parallelanschlag(9) mit der mitgelieferten Flügelschraube (a) an der linken Geräteseite.

Verbinden Sie nun die Halterung (d) mit dem Schlitten des Parallelanschlag(9)

Die Führungsleiste muss stets nach unten ausgerichtet sein.

Setzen Sie den zwischen Parallelanschlag und Werkstückrand benötigten Abstand fest.

Befestigen Sie die Teile mit der Schlossschraube (b) und der Flügelmutter (c).

Hobeln von Stufen(Abb.:6)

- Mit Hilfe des Parallelanschlag(9) können Sie Stufen hobeln.
- Montieren Sie den Parallelanschlag (9) an der linken Geräteseite und den Stufentiefen-Messstab (10) an der rechten Geräteseite.
- Positionieren Sie den Messstab (10) so, dass die gewünschte Stufentiefe angezeigt wird. Befestigen Sie die Teile mit der Flügelschraube (a) am Gerät.

Stufenbreite:

Die Stufenbreite kann mit dem Parallelanschlag(9) eingestellt werden.

Stufentiefe:

Wir empfehlen, dass Sie eine Spantiefe von 2 mm einstellen und so oft über das Werkstück hobeln, bis die benötigte Stufentiefe erreicht ist.

Wechsel der Hobelmesser

Achtung: Vor allen Arbeiten an der Maschine den Netzstecker aus der Steckdose ziehen!

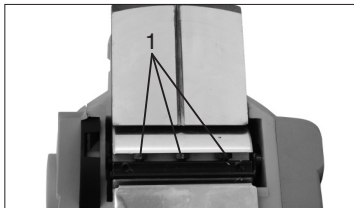

Der Elektro-Handhobel ist mit zwei Hartmetall-Wendmessern bestückt. Wendemesser haben zwei Schneiden und können gewendet werden. Durch die Führungsnut der Wendemesser wird bei einem Wechsel eine gleiche Höheneinstellung gewährleistet. Abgenutzte, stumpfe oder beschädigte Messer müssen ausgetauscht werden.

Hartmetall-Wendemesser können nicht nachgeschliffen werden.

Lösen Sie die drei Sechskantschrauben (1) mit dem beiliegenden Maulschlüssel und schieben Sie das Hartmetall-Wendmesser seitlich mit einem Holzstück aus der Hobelwelle heraus.

Reinigen Sie vor dem Einbau den Messersitz.

Der Einbau der Messer erfolgt in der umgekehrten Reihenfolge. Stellen Sie sicher, daß das Hobelmesser mit den beiden Enden der Hobelwelle übereinstimmt. Tauschen Sie immer beide Messer, um eine gleichbleibende Spanabnahme zu gewährleisten.

Achtung: Vor der Inbetriebnahme des Elektro-Handhobels sind die Messer auf eine korrekte Einbaulage und auf festen Sitz zu überprüfen!

Austausch der Netzanschlussleitung

Wenn die Netzanschlussleitung dieses Gerätes beschädigt wird, muss sie durch den Hersteller oder seinen Kundendienst oder eine ähnlich qualifizierte Person ersetzt werden, um Gefährdungen zu vermeiden.

D**Reinigung, Wartung und Ersatzteilbestellung**

 Ziehen Sie vor allen Reinigungsarbeiten den Netzstecker.

Reinigung

- Halten Sie Schutzvorrichtungen, Luftschlitze und Motoregehäuse so staub- und schmutzfrei wie möglich. Reiben Sie das Gerät mit einem sauberen Tuch ab oder blasen Sie es mit Druckluft bei niedrigem Druck aus.
- Wir empfehlen, dass Sie das Gerät direkt nach jeder Benutzung reinigen.
- Reinigen Sie das Gerät regelmäßig mit einem feuchten Tuch und etwas Schmierseife. Verwenden Sie keine Reinigungs- oder Lösungsmittel; diese könnten die Kunststoffteile des Gerätes angreifen. Achten Sie darauf, dass kein Wasser in das Geräteinnere gelangen kann.

Kohlebürsten

- Bei übermäßiger Funkenbildung lassen Sie die Kohlebürsten durch eine Elektrofachkraft überprüfen.
Achtung! Die Kohlebürsten dürfen nur von einer Elektrofachkraft ausgewechselt werden.

Austausch des Antriebsriemens

- Lösen Sie die Schrauben und nehmen Sie die seitliche Riemenabdeckung ab.
- Entfernen Sie den verschlissenen Antriebsriemen und reinigen Sie die beiden Riemenscheiben.
- Legen Sie den neuen Antriebsriemen auf die kleine Riemenscheibe auf und ziehen Sie den Riemen unter Drehen der Hobelwelle auf die große Riemenscheibe auf.
- Achten Sie darauf, daß die Längsrillen des Antriebsriemens in den Führungsnuten der Antriebsräder liegen.
- Die Riemenabdeckung aufsetzen und mit den Schrauben befestigen.

Wartung

- Im Geräteinneren befinden sich keine weiteren zu wartenden Teile.

Ersatzteilbestellung:

Bei der Ersatzteilbestellung sollten folgende Angaben gemacht werden;

- Typ des Gerätes
- Artikelnummer des Gerätes
- Ident-Nummer des Gerätes
- Ersatzteilnummer des erforderlichen Ersatzteils

6

Aktuelle Preise und Infos finden Sie unter www.isc-gmbh.info

TECHNISCHE DATEN

Nennspannung:	230 V ~ 50 Hz
Aufnahmeleistung:	900 W
Leerlaufdrehzahl n_0 :	16.000 min ⁻¹
Spantiefe:	0 - 3 mm
Falztiefe:	0-15 mm
Hobelbreite:	82 mm
Gewicht	3 kg
schutzisoliert	II / 

Geräusch und Vibration

Die Geräusch- und Vibrationswerte wurden entsprechend EN 60745 ermittelt.

Schalldruckpegel L_{pA}	87,6 dB(A)
Schallleistungspegel L_{WA}	98,6 dB(A)

Tragen Sie einen Gehörschutz.

Die Einwirkung von Lärm kann Hörverlust bewirken.

Schwingungsgesamtwerte ermittelt entsprechend EN 60745.

Schwingungsemissionswert $a_{hv} = 3,61 \text{ m/s}^2$

 Achtung!

Der Schwingungswert wird sich aufgrund des Einsatzbereiches des Elektrowerkzeuges ändern und kann in Ausnahmefällen über dem angegebenen Wert liegen.



"Caution - Read the operating instructions to reduce the risk of injury"



Wear ear-muffs.
The impact of noise can cause damage to hearing.



Wear a breathing mask.
Dust which is injurious to health can be generated when working on wood and other materials.
Never use the device to work on any materials containing asbestos!



Wear safety goggles.
Sparks generated during working or splinters, chips and dust emitted by the device can cause loss of sight.

GB**Safety regulations**

The corresponding safety information can be found in the enclosed booklet.

⚠ CAUTION!**Read all safety regulations and instructions.**

Any errors made in following the safety regulations and instructions may result in an electric shock, fire and/or serious injury.

Keep all safety regulations and instructions in a safe place for future use.

Operating instructions for the hand-held plane**MACHINE DESCRIPTION**

- 1 Knob for setting the planing depth
- 2 ON/OFF switch
- 3 Safety lock-off
- 4 Rear baseplate
- 5 Belt guard
- 6 Front baseplate
- 7 Chip outlet
- 8 Dust bag
- 9 Accessory parallel stop
- 10 Accessory for setting the depth of step

Proper use

The electric hand-held plane is for the planing, rebating and chamfering of wooden parts.

The machine is to be used only for its prescribed purpose. Any other use is deemed to be a case of misuse. The user / operator and not the manufacturer will be liable for any damage or injuries of any kind caused as a result of this.

Please note that our equipment has not been designed for use in commercial, trade or industrial applications. Our warranty will be voided if the machine is used in commercial, trade or industrial businesses or for equivalent purposes.

POWER SUPPLY

Before using your machine for the first time, make sure your power supply is the same as that specified on the type plate. Under no circumstances should your power supply exceed that specified by more than 10%.

SWITCH

The electric hand-held plane is equipped with a safety switch to prevent accidents. To switch the machine on, press the lock-off button on the side of the machine and then press the ON switch. To switch off the hand-held plane, release the ON switch, which will then jump back to its starting position.

Dust extraction (Fig. 2)

For an optimal dust extraction you can fit the dust bag (8) supplied. To do so, slide the dust bag (8) into the dust outlet (7) on the side of the electric hand plane.

USING THE MACHINE

Important: The electric hand-held plane must be switched on before coming into contact with the workpiece.

Setting the planing depth

The planing depth can be set between 0 and 3 mm by turning the setting and guide knob to the left or right.

When you have finished working with the plane, set the planing depth so that the knife is lowered and protected against damage.

Planing flat surfaces

Set the desired planing depth. Place the front baseplate of the electric hand-held plane on the workpiece and switch it on. Holding the plane in both hands, slide it over the surface, making sure both the front and rear baseplates are lying flat on the workpiece.

To finish the planed surface, set a very low planing depth and rework the planed surface as often as necessary.

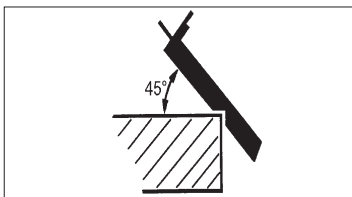
Chamfering edges (45°)

You can chamfer edges to 45° both quickly and easily by making use of the V-groove in the front baseplate of the plane. Position the V-groove of the plane on the edge to be chamfered and guide it steadily along the edge, always retaining the same angle.

Parallel stop (Figures 3/4/5)

Use the parallel stop (9) when you want to plane parallel to the edge of the workpiece.

Installing the parallel stop:

Fasten the mount (d) of the parallel stop to the left side of the tool using the supplied thumb screw (a). Now connect the mount (d) to the slide of the parallel stop (9). The guide rail must always be aligned in downward direction.

Fix the distance required between the parallel stop and the edge of the workpiece.

Fasten the parts with the carriage bolt (b) and the wing nut (c).

Step planing (Fig. 6)

- The planing of steps is possible with the help of the parallel stop.
- Mount the parallel stop (9) on the left side of the tool and the step depth scale (10) on the right side of the tool.
- Position the scale (10) so that the required depth of step is indicated. Fasten the parts with the thumb screw (a).

Width of step:

You can set the width of the step with the parallel stop (9).

Depth of step:

We recommend you to set a cutting depth of 2 mm and to keep planing the workpiece until the required depth of step is reached.

Changing the planing knives

Important: Before doing any work on the machine, always disconnect it from the mains first.

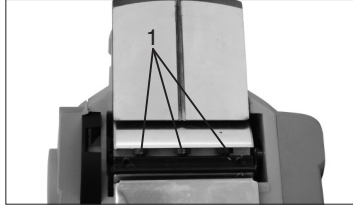

The electric hand-held plane is equipped with two, carbide-tipped, double-sided knives. These knives have two blades and can be turned over. The guide groove ensures that the planing depth remains the same, even after the knife has been turned. Worn, blunt or damaged blades must be replaced.

Carbide-tipped, double-sided knives cannot be resharpened.

Loosen the three hexagonal screws (1) with the enclosed spanner and, using a piece of wood, push the carbide-tipped, double-sided knife sideways out of the knife block.

Clean the knife bed before inserting the knife.

Insert the knife by proceeding in the reverse order. Make sure the planing knife is flush with both ends of the knife block. Always replace both knives at the same time to ensure even planing.

Important: Before using your electric hand-held plane for the first time, make sure the knives are installed correctly and are firmly in place.

Replacing the power cable

If the power cable for this equipment is damaged, it must be replaced by the manufacturer or its after-sales service or similarly trained personnel to avoid danger.

GB**Cleaning, maintenance and ordering of spare parts**

 Always pull out the mains power plug before starting any cleaning work.

Cleaning

- Keep all safety devices, air vents and the motor housing free of dirt and dust as far as possible. Wipe the equipment with a clean cloth or blow it with compressed air at low pressure.
- We recommend that you clean the device immediately each time you have finished using it.
- Clean the equipment regularly with a moist cloth and some soft soap. Do not use cleaning agents or solvents; these could attack the plastic parts of the equipment. Ensure that no water can seep into the device.

Carbon brushes

- In case of excessive sparking, have the carbon brushes checked only by a qualified electrician. Important! The carbon brushes should not be replaced by anyone but a qualified electrician.

Replacing the drive belt

- Loosen the screw and take off the belt guard.
- Remove the worn drive belt and clean both belt discs.
- Place the new drive belt on the small belt disc and, while turning the knife block, pull the belt over the large belt disc too.
- Make sure the longitudinal grooves on the drive belt are inside the guide grooves of the drive wheels.
- Remount the belt guard and screw it firmly in place.

Maintenance

- There are no parts inside the equipment which require additional maintenance.

Ordering of replacement parts

Please quote the following data when ordering replacement parts:

- Type of machine
- Article number of the machine
- Identification number of the machine
- Replacement part number of the part required

For our latest prices and information please go to www.isc-gmbh.info

TECHNICAL DATA

Power supply	230 V - 50 Hz
Rating	900 W
Idling speed n_{tr}	16,000 rpm
Planing depth	0-3 mm
Planing width	82 mm
Rebate depth	0-15 mm
Weight	3 kg
Earthing	II/□

Sound and vibration

Sound and vibration values were measured in accordance with EN 60745.

L_{pA} sound pressure level	87,6 dB(A)
L_{WA} sound power level	98,6 dB(A)

Wear ear-muffs.

The impact of noise can cause damage to hearing.

Total vibration values determined in accordance with EN 60745.

Vibration emission value $a_h = 3,61 \text{ m/s}^2$

 Important!

The vibration value changes according to the area of application of the electric tool and may exceed the specified value in exceptional circumstances.



« Avertissement – Lisez ce mode d'emploi pour diminuer le risque de blessures »



Portez une protection de l'ouïe.

L'exposition au bruit peut entraîner une perte de l'ouïe.



Portez un masque anti-poussière.

Lors de travaux sur du bois et autres matériaux, de la poussière nuisible à la santé peut être dégagée. Ne travaillez pas sur du matériau contenant de l'amiante !



Portez des lunettes de protection.

Les étincelles générées pendant travail ou les éclats, copeaux et la poussière sortant de l'appareil peuvent entraîner une perte de la vue.

F**Consignes de sécurité:**

Vous trouverez les consignes de sécurité correspondantes dans le cahier en annexe.

⚠ AVERTISSEMENT !

Veillez lire toutes les consignes de sécurité et instructions.

Tout non-respect des consignes de sécurité et instructions peut provoquer une décharge électrique, un incendie et/ou des blessures graves.

Conservez toutes les consignes de sécurité et instructions pour une consultation ultérieure.

Instructions de service pour raboteuse à main**DESCRIPTION DE L'APPAREIL**

1. Bouton de réglage pour la profondeur de coupe
2. Interrupteur Marche/Arrêt
3. Verrouillage de démarrage
4. Plateau de base arrière
5. Recouvrement de courroie
6. Plateau de base avant
7. Sortie de copeaux
8. Sac récupérateur de poussière
9. Accessoires de butée parallèle
10. Accessoires de réglage de la profondeur de marche

Utilisation conforme à l'affectation

La raboteuse électrique à main a été conçue pour le rabotage, le rainurage et le chanfreinage de pièces de bois.

La machine doit exclusivement être employée conformément à son affectation. Chaque utilisation allant au-delà de cette affectation est considérée comme non conforme. Pour les dommages en résultant ou les blessures de tout genre, le producteur décline toute responsabilité et l'opérateur/l'exploitant est responsable.

Veillez au fait que nos appareils, conformément à leur affectation, n'ont pas été construits, pour être utilisés dans un environnement professionnel, industriel ou artisanal. Nous déclinons toute responsabilité si l'appareil est utilisé professionnellement, artisanalement ou dans des sociétés industrielles, tout comme pour toute activité équivalente.

TENSION

Avant la mise en service, vérifiez si la tension indiquée sur la plaque signalétique est bien identique à la tension du réseau. La tension du réseau ne devrait en aucun cas dévier de plus de 10 % par rapport à la tension nominale indiquée.

COMMUTATEUR

La raboteuse électrique à main est équipée d'un interrupteur de sécurité pour la prévention des accidents. Afin de mettre l'appareil en marche, appuyez sur le bouton de blocage latéral et sur la touche de commutation. Pour arrêter la raboteuse électrique à main, lâchez la touche de commutation. La touche de commutation rentre alors dans sa position initiale.

ASPIRATION DES COPEAUX (FIG. 2)

Vous pouvez raccorder le sac récupérateur de poussière (8) compris dans la livraison pour une aspiration optimale. Pour ce faire, glissez le sac récupérateur de poussière (8) dans l'éjection de copeaux latérale (7) de la raboteuse électrique à main.

INSTRUCTIONS RELATIVES AU TRAVAIL

Attention: Ne commencez à raboter qu'après avoir mis la raboteuse en marche.

Réglage de la profondeur de coupe

En tournant le bouton de réglage et de guidage vers la gauche et vers la droite, vous pouvez régler la profondeur de coupe de 0 à 3 mm.

Après avoir terminé le travail, réglez toujours la profondeur de coupe de manière à ce que les lames soient abaissées pour éviter des endommagements.

Rabotage de surfaces

Réglez la profondeur de coupe désirée. Placez le plateau de base avant de la raboteuse électrique à main sur la pièce de bois à travailler et mettez la raboteuse en marche. Faites glisser la raboteuse électrique sur la surface en tenant l'appareil avec les deux mains. Ce faisant, faites attention à ce que les plateaux de base avant et arrière reposent entièrement sur la surface.

Pour le traitement final des surfaces, ne réglez qu'une faible profondeur de coupe et traitez la surface à plusieurs reprises.

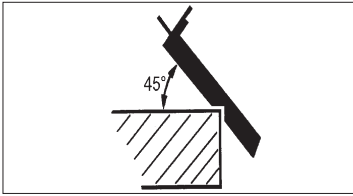
Biseautage (45°)

Le biseautage rapide et simple d'arêtes à un angle de 45° est facilité par la rainure en V disposée dans le plateau de base avant. Placez la raboteuse avec la rainure en V sur l'arête à travailler et guidez la raboteuse le long de l'arête en prenant garde à une avance régulière et à une position d'angle constante.

Butée parallèle (fig. : 3/4/5)

Utilisez une butée parallèle (9) lorsque vous devez raboter parallèlement au bord de la pièce à usiner.

Montage de la butée parallèle :

Fixez le support (d) de la butée parallèle avec la vis à oreilles (a) fournie au côté gauche de l'appareil. Raccordez à présent le support (d) au coulisseau de la butée parallèle (9). La barre de guidage doit toujours être tournée vers le bas. Fixez l'écart nécessaire entre la butée parallèle et le bord de la pièce à usiner. Fixez les pièces avec le boulon à tige carrée (b) et l'écrou à oreilles (c).

Rabotage de marches (fig. : 6)

- Vous pouvez raboter des marches à l'aide de la butée parallèle.
- Montez la butée parallèle (9) sur le côté gauche de l'appareil et le jalon de profondeur de marche (10) sur le côté droit de l'appareil.
- Positionnez le jalon (10) de façon que la profondeur de marche désirée s'affiche. Fixez les pièces avec la vis à oreilles (a) sur l'appareil.

Largeur de marche :

On peut régler la largeur de marche avec la butée parallèle (9).

Profondeur de marche :

Nous recommandons de régler une section de coupe de 2 mm et de repasser le rabot sur la pièce à usiner jusqu'à avoir atteint la profondeur de marche nécessaire.

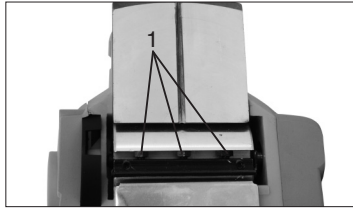
Changement de lames de rabot
Attention: Avant toute intervention sur l'appareil, retirez la fiche de la prise de courant!

La raboteuse électrique à main est munie de deux lames réversibles en métal dur. Les lames réversibles disposent de deux lames et peuvent être inversées. La rainure de guidage des lames réversibles garantit le même réglage de hauteur après un changement de lames. Les lames usées, émoussées ou endommagées doivent être remplacées.

Il n'est pas possible d'affûter les lames réversibles en métal dur.

Dévissez les trois vis à six pans (1) à l'aide de la clé plate fournie et faites sortir latéralement la lame réversible en métal dur de l'arbre de rabot à l'aide d'un morceau de bois.

Avant le montage, nettoyez le logement de la lame.

Le montage des lames s'effectue dans l'ordre inverse. Assurez-vous que la lame de rabot ne dépasse pas les deux extrémités de l'arbre de rabot. Remplacez toujours les deux lames pour assurer un rabotage régulier.

Attention: Avant de mettre la raboteuse électrique à main en service, contrôlez si les lames sont correctement montées et bien fixées!

Remplacement de la ligne de raccordement réseau

Si la ligne de raccordement réseau de cet appareil est endommagée, il faut la faire remplacer par le producteur ou son service après-vente ou par une personne de qualification semblable afin d'éviter tout risque.

F**Nettoyage, maintenance et commande de pièces de rechange**

⚠ Retirez la fiche de contact avant tous travaux de nettoyage.

Nettoyage

- Maintenez les dispositifs de protection, les fentes à air et le carter de moteur aussi propres (sans poussière) que possible. Frottez l'appareil avec un chiffon propre ou soufflez dessus avec de l'air comprimé à basse pression.
- Nous recommandons de nettoyer l'appareil directement après chaque utilisation.
- Nettoyez l'appareil régulièrement à l'aide d'un chiffon humide et un peu de savon. N'utilisez aucun produit de nettoyage ni détergeant ; ils pourraient endommager les pièces en matières plastiques de l'appareil. Veillez à ce qu'aucune eau n'entre à l'intérieur de l'appareil.

Brosses à charbon

- Si les brosses à charbon font trop d'étincelles, faites-les contrôler par des spécialistes en électricité.
Attention ! Seul un(e) spécialiste électricien(ne) est autorisé à remplacer les brosses à charbon.

Remplacement de la courroie d'entraînement

- Dévissez la vis et enlevez le recouvrement latéral de la courroie.
- Retirez la courroie d'entraînement usée et nettoyez les deux disques de courroie.
- Placez la nouvelle courroie d'entraînement sur le petit disque de courroie et montez la courroie sur le grand disque de courroie en tournant l'arbre de rabot.
- Veillez à ce que les rainures longitudinales de la courroie d'entraînement se trouvent dans les rainures de guidage des roues motrices.
- Remplacez le recouvrement de courroie et fixez-le à l'aide de la vis.

Maintenance

- Aucune pièce à l'intérieur de l'appareil n'a besoin de maintenance.

Commande de pièces de rechange

Pour les commandes de pièces de rechange, veuillez indiquer les références suivantes:

- Type de l'appareil
- No. d'article de l'appareil
- No. d'identification de l'appareil
- No. de pièce de rechange de la pièce requise

14

Vous trouverez les prix et informations actuelles à l'adresse www.isc-gmbh.info

CARACTERISTIQUES TECHNIQUES

Tension nominale:	230 V ~ 50 Hz
Puissance absorbée:	900 W
Vitesse de rotation au ralenti:	16.000 tr/mn
Profondeur de coupe:	0 - 3 mm
Largeur de rabotage:	82 mm
Profondeur de rainure	0-15 mm
Poids	3 kg
A isolement de protection	II/□

Bruit et vibration

Les valeurs de bruit et de vibration ont été déterminées conformément à la norme EN 60745.

Niveau de pression acoustique L_{pA}	87,6 dB(A)
Niveau de puissance acoustique L_{WA}	98,6 dB(A)

Portez une protection acoustique.

L'exposition au bruit peut entraîner la perte de l'ouïe.

Les valeurs totales des vibrations ont été déterminées conformément à EN 60745.

Valeur d'émission des vibrations $a_n = 3,61 \text{ m/s}^2$

⚠ Attention !

La valeur de vibration est différente en fonction du domaine d'utilisation de l'outil électrique et peut, dans des cas exceptionnels, être supérieure à la valeur indiquée.



"Waarschuwing – Handleiding lezen om het letselrisico te verminderen"



Draag een gehoorbeschermer.

Lawaai kan aanleiding geven tot gehoorverlies.



Draag een stofmasker.

Bij het bewerken van hout en andere materialen kan stof ontstaan dat schadelijk is voor de gezondheid. Asbest bevattend materiaal mag niet worden bewerkt!



Draag een veiligheidsbril.

Vonken die tijdens het werk ontstaan of splinters, spanen en stof die uit het toestel ontsnappen kunnen leiden tot zichtverlies.

NL**Veiligheidsvoorschriften :**

De overeenkomstige veiligheidsinstructies vindt u in de bijgaande brochure.

⚠ WAARSCHUWING!**Lees alle veiligheidsinstructies en aanwijzingen.**

Nalatigheden bij de inachtneming van de veiligheidsinstructies en aanwijzingen kunnen elektrische schok, brand en/of zware letsels tot gevolg hebben.

Bewaar alle veiligheidsinstructies en aanwijzingen voor de toekomst.**Gebruiksaanwijzing voor handschaaf****BESCHRIJVING VAN HET TOESTEL**

- 1 Afstelknop voor verspaningsdiepte
- 2 Aan/Uit-schakelaar
- 3 Beveiliging tegen ontijdig inschakelen
- 4 Achterste grondplaat
- 5 Riemaftdekking
- 6 Voorste grondplaat
- 7 Spaanuitwerping
- 8 Stofzak
- 9 Accessoires parallelaanslag
- 10 Accessoires voor het afstellen van de diepte van de trappen

Reglementair gebruik

De elektrische handschaaf is bedoeld voor het schaven, rabatten en afschuiven van houten delen.

De machine mag slechts voor werkzaamheden worden gebruikt waarvoor ze bedoeld is. Elk ander verder gaand gebruik is niet reglementair. Voor daaruit voortvloeiende schade of verwondingen van welke aard dan ook is de gebruiker/bediener, niet de fabrikant, aansprakelijk.

Wij wijzen erop dat onze gereedschappen overeenkomstig hun bestemming niet geconstrueerd zijn voor commercieel, ambachtelijk of industrieel gebruik. Wij geven geen garantie indien het gereedschap in ambachtelijke of industriële bedrijven alsmede bij gelijk te stellen activiteiten wordt gebruikt.

SPANNING

Controleer vóór inwerkingstelling of de spanning vermeld op het kenplaatje overeenkomt met de netspanning. De netspanning mag in geen geval met

meer dan 10 % afwijken van de opgegeven nominale spanning.

SCHAKELAAR

De elektrische handschaaf is voorzien van een veiligheidsschakelaar ter voorkoming van ongevallen. Om in te schakelen drukt u de vergrendelingsknop aan de zijkant in en blijft u dan de schakeltoets indrukken. Om de elektrische handschaaf uit te schakelen de schakeltoets loslaten. De schakeltoets keert terug in haar oorspronkelijke stand.

SPAANAFZUIGING (FIG. 2)

Voor een optimale spaanafzuiging kunt u de bij de levering begrepen stofzak (8) aansluiten. Te dien einde schuift u de stofzak (8) de zijdelingse spaanuitwerpopening (7) van de elektrische handschaaf in.

WERKWIJZE**Let op : De elektrische handschaaf mag slechts ingeschakeld naar het te bewerken stuk worden gebracht.****Afstellen van de verspaningsdiepte**

De verspaningsdiepte kan van 0 t/m 3 mm worden afgesteld door de afstel- en leiknop naar links of rechts te draaien.

Aan het einde van de werkzaamheden dient de verspaningsdiepte te worden afgesteld zodat de schaafmessen verzonken en bijgevolg geborgd zijn tegen beschadiging.

Schaven van vlakken

Stel de gewenste verspaningsdiepte in. De elektrische handschaaf met de voorste grondplaat op het te bewerken houten stuk plaatsen en de schaaft inschakelen. De elektrische schaaft met beide handen over het vlak schuiven. Daarbij moeten de voorste en achterste grondplaat helemaal op het werkstuk liggen.

Voor de afwerking van vlakken slechts een kleine verspaningsdiepte instellen en het vlak meermaals bewerken.

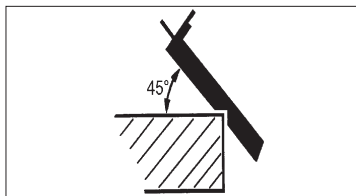
Afschuiven van kanten (45°)

Een snel en eenvoudig afschuiven van kanten met een hoek van 45° wordt mogelijk gemaakt door de V-gleuf voorzien in de voorste grondplaat. De schaaft met de V-gleuf op de te bewerken kant plaatsen en langs deze leiden. Er daarbij op letten dat de schaaft gelijkmatig naar voren wordt geschoven en dezelfde hoek wordt behouden.

Parallelaanslag (fig.: 3/4/5)

Gebruik de parallelaanslag (9) als u evenwijdig met de kant van het werkstuk wilt schaven.

Montage van de parallelaanslag:

Maak de houder (d) van de parallelaanslag aan de linkerkant van het toestel vast m.b.v. de bijgeleverde vleugelschroef (a).

Verbindt dan de houder (d) met de slede van de parallelaanslag (9). De geleidelijst moet altijd naar beneden gericht zijn.

Leg de nodige afstand vast tussen de parallelaanslag en de rand van het werkstuk.

Maak de stukken vast m.b.v. de slotbout (b) en de vleugelmoer (c).

Schaven van trappen (fig. 6)

- Met behulp van de parallelaanslag kunt u trappen schaven.
- Monteer de parallelaanslag (9) aan de linkerkant van het toestel en de meetstaf (10) voor de diepte van de trap aan de rechterkant van het toestel.
- Positioneer de meetstaf (10) zodat de gewenste diepte van de trap wordt aangegeven. Maak de stukken op het toestel vast m.b.v. de vleugelschroef (a).

Breedte van de trappen:

De breedte van de trappen kunt u afstellen d.m.v. de parallelaanslag (9).

Diepte van de trappen:

Het is aan te bevelen een spaandiepte van 2 mm af te stellen en zodoende over het werkstuk te schaven tot de nodige diepte van de trap is bereikt.

Vervangen van de schaaftmessen

Let op : Vóór alle werkzaamheden aan de machine de netstekker uit het stopcontact trekken !

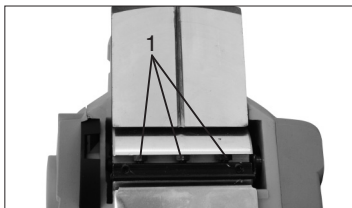

De elektrische handschaaf is voorzien van twee hardmetaal-keermessen. De keermessen hebben twee snijkanten en kunnen worden omgedraaid. Door de leigleuf van de keermessen is bij het verwisselen een identieke hoogteafstelling verzekerd. Versleten, botte of beschadigde messen dienen te worden vervangen.

Hardmetaal-keermessen kunnen niet worden bijgeslepen.

Draai de drie zeskantbouten (1) los dmv. de bijgeleverde platte open sleutel en schuif het hardmetaal-keermes zijdelings met een stuk hout uit de schaaftas.

Maak de meszitting schoon alvorens het keermes te installeren.

Het installeren van het mes gebeurt in omgekeerde volgorde. Vergewis u er zich van dat het schaaftmes overeenstemt met de beide uiteinden van de schaaftas. Vervang altijd de beide messen teneinde een gelijkblijvende spaanafname te verzekeren.

Let op : Controleren of de messen correct zijn ingebouwd en goed vast zitten alvorens de elektrische handschaaf in werking te stellen !

NL**Vervanging van de netaansluitleiding**

Als de netaansluitleiding van dit apparaat beschadigd wordt, dan moet hij door de fabrikant of diens klantendienst of door een gelijkwaardig gekwalificeerde persoon vervangen worden, om gevaren te vermijden.

Reiniging, onderhoud en bestellen van wisselstukken

 Trek vóór alle schoonmaakwerkzaamheden de netstekker uit het stopcontact.

Schoonmaken

- Hou de veiligheidsinrichtingen, de ventilatiespleten en het motorhuis zo veel mogelijk vrij van stof en vuil. Wrijf het toestel met een schone doek af of blaas het met perslucht bij lage druk schoon.
- Het is aan te bevelen het toestel direct na elk gebruik te reinigen.
- Reinig het toestel regelmatig met een vochtige doek en wat zachte zeep. Gebruik geen reinigings- of oplosmiddelen; die zouden de kunststofcomponenten van het toestel kunnen aantasten. Let er goed op dat geen water in het toestel terecht komt.

Koolborstels

- Bij bovenmatige vonkvorming laat u de koolborstels door een bekwame elektricien nazien. Let op! De koolborstels mogen enkel door een bekwame elektricien worden vervangen.

Vervangen van de aandrijfriem

- Draai de schroef los en neem de riemafdekking aan de zijkant af.
- Verwijder de versleten aandrijfriem en maak de beide poelies schoon.
- Plaats de nieuwe aandrijfriem op de kleine poelie en monteer de riem op de grote poelie door de schaafas te draaien.
- Let er wel op dat de langsgroeven van de aandrijfriem in de leigleuven van de aandrijfwielen liggen.
- Die riemafdekking aanbrengen en met de bout bevestigen.

Onderhoud

- In het toestel zijn er geen andere te onderhouden onderdelen.

Bestellen van wisselstukken

Gelieve bij het bestellen van wisselstukken volgende gegevens te vermelden:

- Type van het toestel
 - Artikelnummer van het toestel
 - Ident-nummer van het toestel
 - Wisselstuknummer van het benodigd stuk
- Actuele prijzen en info vindt u terug onder www.isc-gmbh.info

TECHNISCHE GEGEVENEN

Nominale spanning :	230 V ~ 50 Hz
Opgenomen vermogen :	900 W
Stationair toerental n_0 :	16.000 t/min.
Verspaningsdiepte :	0-3 mm
Schaafbreedte :	82 mm
Diepte van de voeg:	0-15 mm
Gewicht :	3 kg
Beschermend geïsoleerd	II/□

Geluid en vibratie

De geluids- en vibratiewaarden werden bepaald volgens EN 60745.

Geluidsdruk niveau L_{pA}	87,6 dB (A)
Geluidsvermogen L_{WA}	98,6 dB (A)

Draag een gehoorbeschermer.

Lawaai kan aanleiding geven tot gehoorverlies.

Totale vibratiewaarden bepaald volgens EN 60745.

Trillingsemisiewaarde $a_n = 3,61 \text{ m/s}^2$

 Let op!

De vibratiewaarde zal op grond van het toepassingsgebied van het elektrische gereedschap veranderen en kan in uitzonderingsgevallen boven de opgegeven waarde liggen.



"Avvertimento – Per ridurre il rischio di lesioni leggete le istruzioni per l'uso"



Portate cuffie antirumore.
L'effetto del rumore può causare la perdita dell'udito.



Mettete una maschera antipolvere.
Facendo lavori su legno o altri materiali si può creare della polvere nociva alla salute. Non lavorate materiale contenente amianto!



Indossate gli occhiali protettivi.
Scintille create durante il lavoro o schegge, trucioli e polveri scaraventate fuori dall'apparecchio possono causare la perdita della vista.

1

Avvertenze sulla sicurezza

Le relative avvertenze di sicurezza si trovano nell'opuscolo allegato.

⚠ AVVERTIMENTO!

Leggete tutte le avvertenze di sicurezza e le istruzioni.

Dimenticanze nel rispetto delle avvertenze di sicurezza e delle istruzioni possono causare scosse elettriche, incendi e/o gravi lesioni.

Conservate tutte le avvertenze e le istruzioni per eventuali necessità future.

Istruzioni per l'uso del pialletto

DESCRIZIONE DELL'APPARECCHIO

1. Manopola per la regolazione della profondità di passata
2. Interruttore di accensione/spengimento
3. Sicura
4. Piastra base posteriore
5. Carteratura
6. Piastra base anteriore
7. Espulsione dei trucioli
8. Sacchetto di raccolta della polvere
9. Accessorio guida parallela
10. Accessorio per l'impostazione della profondità di taglio

Utilizzo proprio

Il pialletto elettrico a mano è concepito per piallare, scanalare e smussare pezzi di legno.

L'apparecchio deve venire usato solamente per lo scopo a cui è destinato. Ogni altro tipo di uso che esuli da quello previsto non è un uso conforme.

L'utilizzatore/l'operatore, e non il costruttore, è responsabile dei danni e delle lesioni di ogni tipo che ne risultino.

Tenete presente che i nostri apparecchi non sono stati costruiti per l'impiego professionale, artigianale o industriale. Non ci assumiamo alcuna garanzia quando l'apparecchio viene usato in imprese commerciali, artigianali o industriali, o in attività equivalenti.

TENSIONE

Prima di accenderlo controllate che la tensione indicata sulla targhetta di identificazione corrisponda a quella di rete. La tensione di rete non dovrebbe mai differire di oltre il 10% dalla tensione nominale indicata.

INTERRUTTORE

Il pialletto è dotato di un interruttore di sicurezza per evitare gli infortuni. Per accenderlo premere il bottone di sicura laterale e poi il tasto di accensione. Per spegnerlo basta mollare il tasto di accensione che ritorna nella posizione di partenza.

ASPIRAZIONE DEI TRUCIOLI (FIG. 2)

Per un'aspirazione ottimale dei trucioli potete collegare il sacchetto di raccolta della polvere (8) compreso tra gli elementi forniti. A tale scopo spingete il sacchetto (8) nell'apertura laterale di scarico dei trucioli (7) della pialla elettrica.

AVVERTENZE PER IL LAVORO

Attenzione: il pialletto elettrico deve venire avvicinato al pezzo da lavorare solo se già acceso.

Regolazione della profondità di passata

Ruotando la manopola di regolazione e di guida verso destra o verso sinistra si può impostare la profondità di passata da 0 a 3 mm.

Al termine del lavoro la profondità di passata deve venire regolata in modo tale che le lame non sporgano e quindi siano protette da eventuali danni.

Piallatura di superfici

Impostate la profondità di passata desiderata. Mettere il pialletto elettrico con la piastra base anteriore sul pezzo di legno da lavorare e accendetelo. Spingete il pialletto con tutte e due le mani sulla superficie, facendo attenzione che sia la piastra anteriore che quella posteriore poggino completamente.

Per la lavorazione finale impostare solamente una piccola profondità di passata ed eseguire numerose passate sulla superficie.

Smussatura di spigoli (45°)

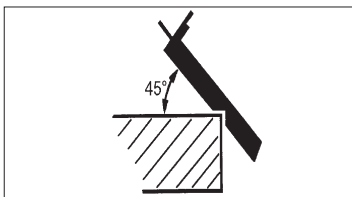

Una smussatura veloce e semplice degli spigoli ad un angolo di 45° viene consentita dalla scanalatura a V della piastra base anteriore. Appoggiate il pialletto con la scanalatura a V sullo spigolo da lavorare e fatelo scorrere su di esso, facendo attenzione che l'avanzamento sia omogeneo e che si mantenga la stessa inclinazione.

Guida parallela (Fig.: 3/4/5)

Usate la guida parallela (9) se dovete piallare parallelamente al bordo del pezzo da lavorare.

Montaggio della guida parallela

Fissate sulla parte sinistra dell'apparecchio il supporto (d) della guida parallela con la vite ad alette in dotazione (a).

Collegate ora il supporto (d) con la slitta della guida parallela (9). Il listello di guida deve essere sempre rivolto verso il basso.

Stabilite la distanza necessaria tra la guida parallela ed il bordo del pezzo da lavorare.

Fissate le parti con la vite da legno a testa quadra (b) ed il dado ad alette (c).

Piallatura di diversi livelli (Fig. 6)

- Con l'aiuto della guida parallela potete piallare livelli diversi.
- Montate la guida parallela (9) sulla parte sinistra dell'apparecchio e l'astina di misurazione della profondità del livello (10) sulla parte destra.
- Posizionate l'astina in modo tale che venga indicata la profondità del livello (10) desiderata. Fissate i pezzi sull'apparecchio con la vite ad alette (a).

Larghezza del livello

La larghezza del livello può venire impostata con la guida parallela (9).

Profondità del livello

Consigliamo di impostare una profondità di passata di 2 mm e poi di piallare così il pezzo da lavorare tante volte fino a quando non venga raggiunta la profondità di livello desiderata.

Sostituzione delle lame

Attenzione: prima di eseguire lavori all'apparecchio staccare sempre la spina dalla presa di corrente!

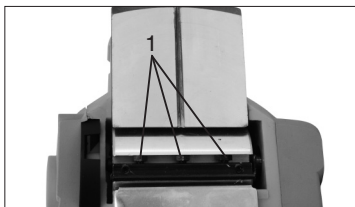

Il pialletto è dotato di due lame ribaltabili di metallo duro. Le lame ribaltabili hanno due taglienti e possono venire ribaltate. Grazie alla scanalatura di guida delle lame ribaltabili si mantiene la stessa regolazione dell'altezza anche quando vengono sostituite. Le lame consumate, senza filo o danneggiate devono venire sostituite.

Le lame ribaltabili in metallo duro non possono venire riaffilate.

Allentate le tre viti a testa esagonale (1) con la chiave fissa allegata e con un pezzo di legno spingete da un lato la lama ribaltabile fuori dall'albero della pialla.

Prima di montare una nuova lama pulirne la sede.

Il montaggio delle lame viene eseguito nell'ordine inverso. Accertatevi che la lama corrisponda alle due estremità dell'albero della pialla. Sostituite sempre tutte e due le lame per garantire un'asportazione omogenea dei trucioli.

Attenzione: prima di accendere il pialletto controllate che le lame siano montate in modo corretto e siano ben fissate!

Sostituzione del cavo di alimentazione

Se il cavo di alimentazione di questo apparecchio viene danneggiato deve essere sostituito dal produttore, dal suo servizio di assistenza clienti o da una persona al pari qualificata al fine di evitare pericoli.

I

Pulizia, manutenzione e ordinazione dei pezzi di ricambio

⚠ Prima di qualsiasi lavoro di pulizia staccate la spina dalla presa di corrente.

Pulizia

- Tenete il più possibile i dispositivi di protezione, le fessure di aerazione e la carcassa del motore liberi da polvere e sporco. Strofinare l'apparecchio con un panno pulito o soffiato con l'aria compressa a pressione bassa.
- Consigliamo di pulire l'apparecchio subito dopo averlo usato.
- Pulite l'apparecchio regolarmente con un panno asciutto ed un po' di sapone. Non usate detergenti o solventi perché questi ultimi potrebbero danneggiare le parti in plastica dell'apparecchio. Fate attenzione che non possa penetrare dell'acqua all'interno dell'apparecchio.

Spazzole al carbone

- In caso di uno sviluppo eccessivo di scintille fate sostituire le spazzole al carbone da un elettricista. Attenzione! Le spazzole al carbone devono essere sostituite solo da un elettricista.

Sostituzione della cinghia di trasmissione

- Allentate la vite e togliete la carteratura laterale.
- Togliete la cinghia di trasmissione consumata e pulite le due pulegge.
- Mettete la nuova cinghia sulla puleggia piccola e fatela salire sulla puleggia più grande facendo ruotare l'albero della pialla.
- Fate attenzione che le scanalature longitudinali della cinghia di trasmissione si trovino nelle scanalature di guida delle ruote motrici.
- Riposizionare la carteratura e fissarla con la vite.

Manutenzione

- All'interno dell'apparecchio non si trovano altre parti sottoposte ad una manutenzione qualsiasi.

Ordinazione dei pezzi di ricambio

Volendo commissionare dei pezzi di ricambio, si dovrebbe dichiarare quanto segue:

- modello dell'apparecchio
- numero dell'articolo dell'apparecchio
- numero d'ident. dell'apparecchio
- numero del pezzo di ricambio del ricambio necessitato

Per i prezzi e le informazioni attuali si veda www.isc-gmbh.info

CARATTERISTICHE TECNICHE

Tensione nominale	230 ~ 50 Hz
Potenza assorbita	900 W
Numero di giri a vuoto n_0	16.000 min ⁻¹
Profondità di passata	0-3 mm
Larghezza di passata	82 mm
Profondità di intaglio	0-15 mm
Peso	3 kg
con isolamento di protezione	II/□

Rumore e vibrazioni

I valori del rumore e delle vibrazioni sono stati rilevati secondo la norma EN 60745.

Livello di pressione acustica L_{pA}	87,6 dB (A)
Livello di potenza acustica L_{WA}	98,6 dB (A)

Portate cuffie antirumore.

L'effetto del rumore può causare la perdita dell'udito.

Valori complessivi delle vibrazioni rilevati secondo la norma EN 60745.

Valore emissione vibrazioni $a_{hv} = 3,61 \text{ m/s}^2$

⚠ Attenzione!

Il valore di vibrazione cambierà a causa del settore di impiego dell'elettrotensile e in casi eccezionali può essere superiore ai valori riportati.



“Varning – Läs igenom bruksanvisningen för att sänka risken för skador”



Bär hörselskydd.
Buller kan leda till att hörseln förstörs.



Bär dammskyddsmask.
Vid bearbetning av trä och andra material finns det risk för att hälsovådligt damm uppstår.
Asbesthaltiga material får inte bearbetas!



Använd skyddsglasögon.
Medan du använder elverktyget finns det risk för att gnistor uppstår eller att splitter, spån och damm slungas ut ur verktyget. Dessa kan leda till att du blir blind.

S**Säkerhetsanvisningar:**

Gällande säkerhetsanvisningar finns i det bifogade häftet.

⚠ VARNING!**Läs alla säkerhetsanvisningar och instruktioner.**

Försummelser vid iakttagandet av säkerhetsanvisningarna och instruktionerna kan försäkra elstöt, brand och/eller svåra skador.

Förvara alla säkerhetsanvisningar och instruktioner för framtiden.**Bruksanvisning för handhyvel****VERKTYGSBESKRIVNING**

- 1 Inställningsknapp för spändjup
- 2 Strömbrytare på/bort
- 3 Påkopplings spärr
- 4 Bakre grundplatta
- 5 Täckande skydd för rem
- 6 Främre grundplatta
- 7 Spånutkastning
- 8 Dammsäck
- 9 Tillbehör parallellanslag
- 10 Tillbehör för inställning av falsdjup

Ändamålsenlig användning

Elhandhyveln används för att hyvla, falska och snedda arbetsstycken av trä.

Maskinen får endast användas till sitt avsedda ändamål. Användningar som sträcker sig utöver detta användningsområde är ej ändamålsenliga. För materialskador eller personsador som resulterar av sådan användning ansvarar användaren/operatören själv. Tillverkaren påtar sig inget ansvar.

Tänk på att våra produkter endast får användas till ändamålsenligt syfte och inte har konstruerats för yrkesmässig, hantverksmässig eller industriell användning. Vi ger därför ingen garanti om produkten ska användas inom yrkesmässiga, hantverksmässiga eller industriella verksamheter eller vid liknande aktiviteter.

SPÄNNING

Innan Ni tar verktyget i bruk, bör Ni kontrollera att spänningen, som angivits på typskylten överensstämmer med nätspänningen. Nätspänningen får under inga omständigheter avvika mer än 10 % från den angivna nominella spänningen.

STRÖMBRYTARE

Elhandhyveln är utrustad med en säkerhetsströmbrytare för förebyggande av olyckor. För att koppla på apparaten, trycker Ni ner spärrknappen på sidan och påkopplingsknappen. För att koppla bort elhandhyveln, släpper Ni loss påkopplingsknappen. Då studsar påkopplingsknappen tillbaka till utgångsläget.

Spånsugning (bild 2)

För bästa möjliga spånsugning kan du ansluta spånsäcken (8) som medföljer maskinen. Skjut in spånsäcken (8) i spånutkastet (7) på sidan av elhyveln.

ARBETSANVISNINGAR

Observera: Elhandhyveln får enbart föras till arbetsstycket, då den är påkopplad.

Inställning av spändjupet

Genom att vrida inställnings- och ledningsknappen åt vänster och höger kan spändjupet på 0-3 mm ställas in.

Då arbetet avslutats bör spändjupet ställas in så, att järnen är indragna och inte kan skadas.

Hyvlade av ytor

Ställ in det önskade spändjupet. Elhandhyveln med den främre grundplattan sätts på arbetsstycket av trä, som ska bearbetas och hyveln kopplas på. Elhyveln skjuts över ytan med båda händerna, och därvid måste den främre och bakre grundplattan sluta tätt till.

För att slutföra bearbetningen av ytor ska spändjupet inställas så minimalt som möjligt. Ytan bearbetas sedan flera gånger.

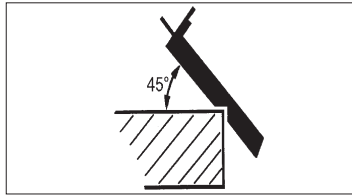
Fasning av kanter (45°)

En snabb och enkel fasnig av kanter i 45° vinkel är möjlig genom den V-räffla, som inarbetats i den främre grundplattan. Hyveln med V-räffla sätts på kanten, som ska bearbetas och förs längs med den. Man bör härvid beakta, att matningen är jämn och vinkelläget konstant.

Parallellanslag (bild. 3/4/5)

Använd parallellanslaget (9) om du vill hyvla parallellt till arbetsstyckets kant.

Montera parallellanslaget

Fäst parallellanslagets hållare (d) på vänster sida av maskinen med den bifogade vingskruven (a). Montera hållaren (d) på parallellanslagets (9) slid. Styrlisten måste alltid vara riktad nedåt. Bestäm avståndet mellan parallellanslag och arbetsstyckets kant. Fäst delarna med vagnsskruv (b) och vingskruv (c).

Hyvla stegvis (bild 6)

- Du kan hyvla stegvis med hjälp av parallellanslaget.
- Montera parallellanslaget (9) på maskinens vänster sida och måttickan (10) för falsdjupet på höger sida.
- Positionera måttickan (10) så att önskat falsdjup visas. Fäst delarna på maskinen med hjälp av vingskruven (a).

Spänbredd

Ställ in spänbredden med parallellanslaget (9).

Falsdjup

Vi rekommenderar att du ställer in ett spändjup på 2 mm och hyvlar flera gånger över arbetsstycket tills du nått avsett falsdjup.

Utbytande av hyveljärn

Observera: Innan Ni utför arbeten vid maskinen, bör stickkontakten dras ur väggkontakten!

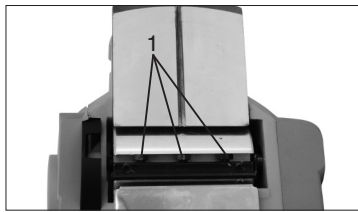

Elhandhyveln är försedd med två vändjärn av hårdmetall. Vändjärn har två skår och kan vändas. Genom vändjärnens ledningsräffla garanteras samma höjdställning vid ett utbyte. Utnötta, slöa eller skadade järn måste bytas ut.

Vändjärn av hårdmetall kan inte slipas för att igen vara funktionsdugliga.

Lös de tre sexkantskruvarna (1) med den bifogade skruvmejseln och skuffa ut vändjärnet av hårdmetall sidlänges ur hyvelaxeln med hjälp av ett trästycke.

Innan det nya vändjärnet sätts in, bör järnpassinngen rengöras.

Järnens insättning sker i motsatt ordningsföljd. Försäkra Er om att hyveljärnet överensstämmer med hyvelaxelns båda ändor. Byt alltid samtidigt ut båda järnen, för att garantera en jämn spånavspljåkning.

Observera: Innan elhandhyveln kan tas i bruk bör man kontrollera järnen ifråga om ett korrekt insättningsläge och en fast passning!

Byta ut nätkabeln

Om nätkabeln till denna produkt har skadats måste den bytas ut av tillverkaren, kundtjänst eller av en annan person med liknande behörighet eftersom det annars finns risk för personskador.

Rengöring, underhåll och reservdelsbeställning

⚠ Dra alltid ut stickkontakten inför alla rengöringsarbeten.

Rengöring

- Håll skyddsanordningarna, ventilationsöppningarna och motorkåpan i så damm- och smutsfritt skick som möjligt. Torka av maskinen med en ren duk eller blås av den med tryckluft med svagt tryck.
- Vi rekommenderar att du rengör maskinen efter varje användningstillfälle.
- Rengör maskinen med jämna mellanrum med en fuktig duk och en aning såpa. Använd inga rengörings- eller lösningsmedel. Dessa kan skada maskinens plastdelar. Se till att inga vätskor tränger in i maskinens inre.

S**Kolborstar**

- Vid överdrivning gnistbildning måste du låta en behörig elinstallatör kontrollera kolborstarna. Obs! Kolborstarna får endast bytas ut av en behörig elinstallatör.

Utbytning av drivrem

- Lös skruven och ta bort remskyddet från sidan.
- Ta bort den slitna drivremmen och rengör båda remskivorna.
- Lägg den nya drivremmen på den lilla remskivan och dra upp remmen på den stora remskivan genom att vrida hyvelaxeln.
- Se till att drivremmens längsräfflor ligger i drivhjulens ledningsräfflor.
- Remskyddet sätts på och fästs med skruven.

Underhåll

- I maskinens inre finns inga delar som kräver underhåll.

Reservdelsbeställning

Lämna följande uppgifter vid beställning av reservdelar:

- Maskintyp
 - Maskinens artikel-nr.
 - Maskinens ident-nr.
 - Reservdelsnummer för erforderlig reservdel
- Aktuella priser och ytterligare information finns på www.isc-gmbh.info

TEKNISKA UPPGIFTER

Märkspänning:	230 V - 50 Hz
Effekt:	900 W
Tomgångsvarvtal n_0 :	16.000 min ⁻¹
Spändjup:	0 - 3 mm
Hyvelbredd:	82 mm
Falsdjup	0-15 mm
Vikt:	3 kg
Skyddsisolerad	II /

Buller och vibration

Buller- och vibrationsvärden har bestämts enligt EN 60745.

Ljudtrycksnivå L_{pA}	87,6 dB(A)
Ljudeffektnivå L_{WA}	98,6 dB(A)

Bär hörselskydd.

Buller kan leda till att hörseln förstörs.

Totala vibrationsvärden har bestämts enligt EN 60745.

Vibrationsemissionsvärde $a_h = 3,61 \text{ m/s}^2$

⚠ Obs!

Vibrationsvärdet förändras pga. elverktygets användningsområde och kan i undantagsfall ligga över angivet värde.



„Varování – Ke snížení rizika zranění si přečíst návod k obsluze“



Noste ochranu sluchu.

Působení hluku může způsobit ztrátu sluchu.



Noste ochrannou prachovou masku.

Při opracovávání dřeva a jiných materiálů může vznikat zdraví škodlivý prach. Materiály obsahující azbest nesmí být opracovávány!



Noste ochranné brýle.

Při práci vznikající jiskry nebo z přístroje vylétávající úlomky, třísky a prachy mohou způsobit ztrátu zraku.

CZ**Bezpečnostní pokyny:**

Příslušné bezpečnostní pokyny naleznete v příložené brožurce.

VAROVÁNÍ!

Přečtěte si všechny bezpečnostní pokyny a instrukce.

Zanedbání při dodržování bezpečnostních pokynů a instrukcí mohou mít za následek úder elektrickým proudem, požár a/nebo těžká zranění.

Všechny bezpečnostní pokyny a instrukce si uložte pro budoucí použití.

Návod k použití pro ruční hoblík**POPIS PŘÍSTROJE**

1. Nastavovací knoflík pro hloubku záběru
2. Za-/vypínač
3. Blokovací zařízení zapnutí
4. Zadní základová deska
5. Kryt řemene
6. Přední základová deska
7. Vyhazování hoblin
8. Sáček na zachytávání prachu
9. Příslušenství paralelní doraz
10. Příslušenství pro nastavení hloubky stupňů

Použití podle účelu určení

Elektrický ruční hoblík je určen k hoblování, drážkování a zesílení dřevěných dílů.

Stroj smí být používán pouze podle svého účelu určení. Každé další toto překračující použití neodpovídá použití podle účelu určení. Za z toho vyplývající škody nebo zranění všeho druhu ručí uživatel/obsluhující osoba a ne výrobce.

Dbejte prosím na to, že naše přístroje nebyly podle svého účelu určení konstruovány pro živnostenské, řemeslnické nebo průmyslové použití. Nepřebíráme žádné ručení, pokud je přístroj používán v živnostenských, řemeslných nebo průmyslových podnicích a při srovnatelných činnostech.

NAPĚTÍ

Před každým použitím překontrolujte, jestli napětí udané na typovém štítku souhlasí se síťovým napětím. Napětí v síti by se v žádném případě nemělo odchylovat od udaného jmenovitého napětí o více než 10 %.

VYPÍNAČ

Elektrický ruční hoblík je kvůli zabránění úrazu vybaven bezpečnostním vypínačem. K zapnutí zmáčknout boční blokovací knoflík a stisknout spínací tlačítko. K vypnutí elektrického ručního hoblíku spínací tlačítko pustit. Spínací tlačítko se vrátí do výchozí polohy.

ODSÁVÁNÍ TŘÍSEK (OBR. 2)

Pro optimální odsávání třísek můžete připojit sáček na zachytávání prachu (8), který je obsažen v rozsahu dodávky. K tomu zasuněte sáček na zachytávání prachu (8) do bočního vyhazování třísek (7) elektrického ručního hoblíku.

PRACOVNÍ POKYNY

Pozor: Elektrický ruční hoblík smí být na obrobek přikládán pouze zapnutý.

Nastavení hloubky záběru

Otočením nastavovacího a vodičového knoflíku doleva a doprava je možné nastavit hloubku záběru 0-3 mm.

Po ukončení práce se hloubka záběru nastaví tak, že se nože zapustí, čímž jsou chráněny před poškozením.

Hoblování ploch

Nastavte požadovanou hloubku záběru. Elektrický ruční hoblík nasadit přední základovou deskou na dřevo, které má být opracováno, a hoblík zapnout. Elektrický ruční hoblík oběma rukama posouvat po ploše, přitom musí přední a zadní základová deska zcela přiléhat.

Na konečné opracování ploch nastavit jen nepatrnou hloubku záběru a plochu několikrát opracovat.

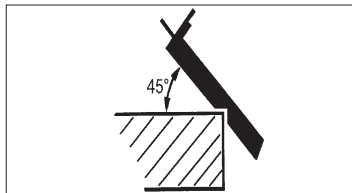
Zkosení hran (45°)

Rychlé a jednoduché zkosení hran v úhlu 45° je umožněno V-drážkou zapracovanou v přední základové desce. Hoblík nasadit V-drážkou na

hranu, která má být opracována, a vést ho po její délce, přitom je třeba dbát na rovnoměrný posuv a na konstantní polohu úhlu.

Paralelní doraz (obr. 3/4/5)

Paralelní doraz (9) používejte tehdy, když má být hoblováno paralelně k okraji obrobku.

Montáž paralelního dorazu:

Připevněte upevnění (d) paralelního dorazu pomocí dodaného křídlového šroubu (a) na levé straně přístroje.

Nyní spojte upevnění (d) se saněmi paralelního dorazu (9). Vodicí lišta musí být vždy vyrovnána směrem dolů.

Stanovte potřebnou vzdálenost mezi paralelním dorazem a okrajem obrobku.

Díly upevněte pomocí zámkového šroubu (b) a křídlové matice (c).

Hoblování stupňů (obr. 6)

- Za pomoci paralelního dorazu můžete hoblovat stupně.
- Namontujte paralelní doraz (9) na levé straně přístroje a měřítko hloubky stupňů (10) na pravé straně přístroje.
- Polohujte měřítko (10) tak, aby byla ukazována hloubka stupňů. Díly upevněte na přístroj pomocí křídlového šroubu (a).

Šířka stupňů:

Šířka stupňů může být nastavena pomocí paralelního dorazu (9).

Hloubka stupňů:

Doporučujeme nastavit hloubku záběru 2 mm a tolikrát obrobek přehoblovat, až je dosaženo požadované hloubky stupně.

Výměna hoblovacích nožů

Pozor: Před všemi pracemi na stroji vytáhnout síťovou zástrčku ze zásuvky!

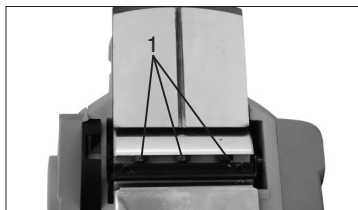

Elektrický ruční hoblík je osazen dvěma přestavnými noži z tvrdokovu. Přestavné nože mají dvě ostří a mohou být obráceny. Díky vodicí drážce přestavných nožů je při výměně zaručeno stejné výškové nastavení. Opotřeбенé, tupé nebo poškozené nože musí být vyměněny.

Přestavné nože z tvrdokovu nemohou být přebroušeny.

Přiloženým otevřeným klíčem (1) uvolněte tři šestihranné šrouby a kouskem dřeva postranně vysuňte přestavný nůž z tvrdokovu z hřídele hoblíku.

Před zandáním vyčistěte uložení nože.

Zandání nožů se uskutečňuje v obráceném pořadí. Přesvědčte se, že hoblovací nůž souhlasí s oběma konci hřídele hoblíku. Vyměňujte vždy oba nože, aby byl zaručen stále stejný odběr hoblin.

Pozor: Před uvedením elektrického ručního hoblíku do provozu se musí nože překontrolovat, jestli je montážní poloha správná a jestli nože pevně sedí!

Výměna síťového napájecího vedení

Pokud je síťové napájecí vedení poškozeno, musí být nahrazeno výrobcem nebo jeho zákaznickým servisem nebo kvalifikovanou osobou, aby se zabránilo nebezpečím.

Čištění, údržba a objednání náhradních dílů

⚠ Před všemi čistícími pracemi vytáhněte síťovou zástrčku.

Čištění

- Udržujte bezpečnostní zařízení, větrací otvory a kryt motoru tak prostě prachu a nečistot, jak jen to je možné. Otřete přístroj čistým hadrem nebo ho profoukněte stlačeným vzduchem při nízkém tlaku.
- Doporučujeme přímo po každém použití přístroj vyčistit.
- Pravidelně přístroj čistěte vlhkým hadrem a trochou mýdla. Nepoužívejte žádné čistící prostředky nebo rozpouštědla, mohlo by dojít k poškození plastových částí přístroje. Dbejte na to, aby se dovnitř přístroje nedostala voda.

CZ**Uhlíkové kartáčky**

- Při nadměrné tvorbě jisker nechte překontrolovat odborníkem uhlíkové kartáčky.
Pozor! Uhlíkové kartáčky smí vyměnit pouze odborný elektrikář.

Výměna hnacího řemene

- Povolte šroub a odejměte postranní kryt řemene.
- Odstraňte opotřebovaný řemen a vyčistěte obě řemenice.
- Položte nový hnací řemen na malou řemenici na nasadte řemen za otáčení hřídele hoblíku na velkou řemenici.
- Dbejte na to, aby podélné drážky hnacího řemene ležely ve vodicích drážkách hnacích kol.
- Kryt řemene nasadit a šroubem upevnit.

Údržba

- Uvnitř přístroje se nenalézají žádné další údržbu vyžadující součásti.

Objednání náhradních dílů

Při objednávce náhradních dílů je třeba uvést následující údaje:

- Typ přístroje
- Číslo výrobku přístroje
- Identifikační číslo přístroje
- Číslo požadovaného náhradního dílu

Aktuální ceny a informace naleznete na www.isc-gmbh.info

TECHNICKÁ DATA

Jmenovité napětí:	230 V ~ 50 Hz
Příkon:	900 W
Otáčky naprázdno n ₀ :	16.000 min ⁻¹
Hloubka záběru:	0 - 3 mm
Šířka hoblování:	82 mm
Hloubka drážky	0 - 15 mm
Hmotnost	3 kg
Ochranná izolace	II /

Hluk a vibrace

Hluk a vibrace změřeny podle normy EN 60745.

Hladina akustického tlaku L _{pA}	87,6 dB(A)
Hladina akustického výkonu L _{WA}	98,6 dB(A)

Noste ochranu sluchu.

Působení hluku může způsobit ztrátu sluchu.

Hodnoty celkových vibrací změřeny podle normy EN 60745.

Emisní hodnota vibrací a_v = 3,61 m/s²

⚠ Pozor!

Hodnota vibrací se podle oblasti použití elektrického nářadí mění a ve výjimečných případech se může pohybovat nad udanou hodnotou.

SK



„Upozornenie - Aby ste znížili riziko poranenia, prečítajte si návod na obsluhu.“



Používajte ochranu sluchu.

Pôsobenie hluku môže spôsobiť poškodenie sluchu.



Používajte ochrannú masku proti prachu.

Prí práci s drevom a inými materiálmi môže vzniknúť zdraviu škodlivý prach. Materiál obsahujúci azbest nesmie byť spracovávaný!



Noste ochranné okuliare.

Iskry vznikajúce pri práci alebo úlomky, triesky aprach vystupujúci z prístroja by mohli viesť k trvalému poškodeniu zraku.

SK**Bezpečnostné pokyny:**

Príslušné bezpečnostné pokyny nájdete v priloženej brožúrke.

⚠ VÝSTRAHA!

Prečítajte si všetky bezpečnostné predpisy a pokyny.

Nedostatky pri dodržovaní bezpečnostných predpisov a pokynov môžu mať za následok úraz elektrickým prúdom, vznik požiaru a/alebo ťažké poranenia.

Všetky bezpečnostné predpisy a pokyny si odložte pre budúce použitie.

Návod na prevádzku ručného hoblíka**POPIS PRÍSTROJA**

- 1 Nastavovacia skrutka pre hĺbku triesky
- 2 Vypínač zap/vyp
- 3 Blokovanie zapnutia
- 4 Zadná základná doska
- 5 Kryt remeňa
- 6 Predná základná doska
- 7 Vyhadzovanie triesok
- 8 Vrečko na zachytávanie prachu
- 9 Príslušenstvo - paralelný doraz
- 10 Príslušenstvo pre nastavenie hĺbky stupňov

Správne použitie prístroja

Elektrický ručný hoblík je určený na hobľovanie, drážkovanie a zrážanie hrán dreveného materiálu.

Prístroj smie byť použitý len na ten účel, na ktorý bol určený. Každé iné odlišné použitie prístroja sa považuje za nesplňajúce účel použitia. Za škody alebo zranenia akéhokoľvek druhu spôsobené nesprávnym používaním ručí používateľ / obsluhujúca osoba, nie však výrobca.

Prosím zohľadnite skutočnosť, že správny spôsob prevádzky našich prístrojov nie je na profesionálne, remeselnícke ani priemyselné použitie.

Nepreberáme žiadne záručné ručenie, ak sa prístroj bude používať v profesionálnych, remeselníckych alebo priemyselných prevádzkach ako aj na činnosti rovnocenné s takýmto použitím.

NAPÄTIE

Pred uvedením do prevádzky skontrolujte, či elektrické napätie uvedené na typovom štítku prístroja zodpovedá prítomnému sieťovému napätiu. Sieťové napätie by sa v žiadnom prípade nemalo odlišovať viac ako o 10 % od uvedeného nominálneho napätia.

VYPÍNAČ

Elektrický ručný hoblík je vybavený bezpečnostným vypínačom na zabránenie nehodám. Zapnutie prístroja sa uskutočňuje stlačením postranného blokovacieho tlačidla a vypínacieho tlačidla. Vypnutie elektrického hoblíka sa uskutočňuje pustením vypínacieho tlačidla. Vypínacie tlačidlo vyskočí znovu do východzej polohy.

ODSÁVANIE PILÍN (OBR. 2)

Za účelom optimálneho odsávania pilín môžete pripojiť dodané vrečko na zachytávanie prachu (8). Zasuňte vrečko na zachytávanie prachu (8) do postranného vyhadzovacieho otvoru triesok (7) elektrického ručného hoblíka.

PRACOVNÉ POKYNY

Pozor: Elektrický ručný hoblík môže byť priložený k obrábanému materiálu len v zapnutom stave.

Nastavenie hĺbky triesok

Otáčaním doľava a doprava nastavovacej a vodiacej skrutky sa môže nastaviť hĺbka triesky medzi 0-3 mm.

Po ukončení práce sa musí nastaviť hĺbka triesky tak, aby boli nože zasunuté a tým pádom chránené proti poškodeniu.

Hobľovanie plôch

Nastavte hoblík na požadovanú hĺbku triesky. Elektrický ručný hoblík nasadíte prednou základnou doskou na spracovávaný drevený obrobok a potom hoblík zapnete. Elektrický ručný hoblík posúvajte pomocou oboch rúk po ploche, pričom musí predná a zadná základná doska celkom priliehať na povrchu.

Na dokončovacie opracovanie plôch nastavíte len veľmi malú hĺbku triesky a plochu niekoľkokrát opracovať.

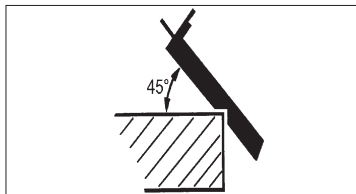
Zrážanie hrán (45°)

Rýchle a jednoduché zrážanie hrán v 45° uhle je možné pomocou V-drážky, ktorá sa nachádza na prednej základnej doske. Hoblík nasadí V-drážkou na spracovávanú hranu a viesť pozdĺž tejto hrany, pritom je potrebné dbať na rovnomerný posuv a konštantný uhol voči hrane.

Paralelný doraz (obr.: 3/4/5)

Používajte paralelný doraz (9) vrábaného materiálu.

Montáž paralelného dorazu:

Upevnite držiak (d) paralelného dorazu pomocou priloženej krídlovej skrutky (a) na ľavej strane prístroja.

Spojte teraz prípevný držiak (d) so saňami paralelného dorazu (9). Vodiaca lišta musí byť vždy nasmerovaná smerom nadol.

Nastavte potrebný odstup medzi paralelným dorazom a okrajom obrábaného materiálu.

Upevnite diely pomocou uzatváracej skrutky (b) a krídlovej matice (c).

Hobľovanie stupňov (obr. 6)

- Pomocou paralelného dorazu môžete hobľovať taktiež stupne.
- Namontujte paralelný doraz (9) na ľavej strane prístroja a meradlo hĺbky stupňov (10) na ľavej strane prístroja.
- Umiestnite meradlo (10) takým spôsobom, aby sa zobrazila požadovaná hĺbka stupňov. Upevnite tieto diely pomocou krídlovej skrutky (a) na prístroji.

Šírka stupňov:

Šírka stupňov sa môže nastaviť pomocou paralelného dorazu (9).

Hĺbka stupňov:

Odporúčame, aby ste nastavili hĺbku triesky na 2 mm, pričom budete hobľovať obrábaný materiál tak dlho, až kým nedosiahnete požadovanú hĺbku stupňa.

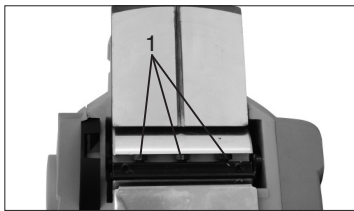
Výmena hobľovacích nožov
Pozor: Pred všetkými úpravami na prístroji vytiahnuť elektrický kábel zo zásuvky!

Elektrický ručný hoblík je vybavený dvomi tvrdokovovými otočnými nožmi. Otočné nože majú dve ostria a môžu byť otočené. Vďaka vodiacej drážke pre otočné nože sa pri výmene zaručuje rovnaké výškové nastavenie. Opatrené, tupé alebo poškodené nože musia byť vymenené.

Tvrdokovové otočné nože nie je možné dodatočne nabrúsiť.

Uvoľnite tri šesťhranné skrutky (1) pomocou priloženého otvoreného kľúča a posuňte tvrdokovový otočný nôž postranne pomocou kusu dreva von z hobľovacieho hriadeľa. Pred montážou vyčistite usadenie nožov na hriadeľi.

Montáž nožov sa uskutočňuje v opačnom poradí.

Postarajte sa o to, aby boli hobľovacie nože na oboch koncoch zarovnané s hobľovacím hriadeľom. Vymeňte vždy obojstranne, aby ste tak zabezpečili rovnomerné oddeľovanie triesok.

Pozor: Pred uvedením elektrického ručného hoblíka do prevádzky sa musí skontrolovať, či sú nože zabudované v správnej polohe a pevne sedia.

Výmena sieťového prípojného vedenia

V prípade poškodenia sieťového prípojného vedenia prístroja sa musí vedenie vymeniť výrobcom alebo jeho zákazníckym zastúpením alebo podobne kvalifikovanou osobou, aby sa zabránilo rizikám.

SK**Čistenie, údržba a objednanie náhradných dielov**

⚠ Pred všetkými údržbovými a čistiacimi prácami vytiahnite kábel zo siete.

Čistenie

- Udržujte ochranné zariadenia, vzduchové otvory a aj čistú utierkou alebo ho vyčistíte vyfúkaním stlačeným vzduchom pri nastavení na nízky tlak.
- Odporúčame, aby ste prístroj čistili spravidla vždy po každom použití.
- Vyčistite prístroj pravidelne pomocou vlhkej utierky a agresívne čistiace prostriedky alebo riedidlá; tieto prostriedky by mohli napadnúť umelohmotné diely prístroja. Dbajte na to, aby sa do vnútra prístroja nedostala voda.

Uhlíkové kefy

- Pri nadmernej tvorbe iskier nechajte uhlíkové kefy na prístroji skontrolovať odborným elektrikárom. Pozor! Uhlíkové kefy smú byť vymieňané len odborným elektrikárom.

Výmena hnacieho remeňa

- Uvoľnite skrutku a odoberte postranné kryty remeňa.
- Odstráňte opotrebovaný hnací remeň a vyčistite obidva remeňové kotúče.
- Zložte nový hnací remeň na malý remeňový kotúč aroveň otáčajte hobľovacím hriadeľom.
- Dbajte na to, ležali pozdĺžne ryhy hnacieho remeňa vo vodiacich drážkach hnacích kolies.
- Kryt remeňa nakoniec znovu nasadiť a pripevniť skrutkou.

Údržba

- Vo vnútri prístroja sa nenachádzajú žiadne ďalšie diely vyžadujúce údržbu.

Objednanie náhradných dielov

Pri objednávaní náhradných dielov je potrebné uviesť nasledovné údaje:

- Typ prístroja
- Výrobné číslo prístroja
- Identifikačné číslo prístroja
- Číslo potrebného náhradného dielu

Aktuálne ceny a informácie nájdete na www.isc-gmbh.info

TECHNICKÉ ÚDAJE

Menovité napätie:	230 V ~ 50 Hz
Príkonnosť:	900 W
Otáčiky pri voľnobehu n_0 :	16.000 min ⁻¹
Hĺbka triesky:	0 - 3 mm
Šírka hobľovania:	82 mm
Hĺbka drážky:	0-15 mm
Hmotnosť:	3 kg
S ochrannou izoláciou:	II /

Hlučnosť a vibrácie

Hodnoty hlučnosti a vibrácií boli merané podľa európskej normy EN 60745.

Hladina akustického tlaku L_{pA}	87,6 dB (A)
Hladina akustického výkonu L_{WA}	98,6 dB (A)

Používajte ochranu sluchu.

Pôsobenie hluku môže spôsobiť poškodenie sluchu.

Celkové hodnoty vibrácií stanovené v súlade s EN 60745.

Hodnota emisií vibrácií $a_{h1} = 3,61 \text{ m/s}^2$

⚠ POZOR!

Hodnota vibrácií sa bude meniť v závislosti od oblasti použitia elektrického náradia a vo výnimočných prípadoch sa môže nachádzať nad udávanou hodnotou.



“Avertisment – Citiți manualul de utilizare pentru a reduce riscul producerii unui accident”



Purtați o protecție a auzului.

Acțiunea zgomotului pot duce la diminuarea auzului.



Purtați o mască de protecție contra prafului.

La prelucrarea lemnului și a altor materiale poate rezulta praf periculos pentru sănătate. Nu se vor prelucra materiale cu conținut de azbest!



Purtați ochelari de protecție.

Scântele rezultate pe timpul lucrului sau talașul, așchiile și praful care iese din aparat pot duce la diminuarea vederi.

RO**Indicații de siguranță**

Indicațiile de siguranță aferente le găsiți în broșura anexată.

AVERTIZARE!**Citiți indicațiile de siguranță și îndrumările.**

Nerespectarea indicațiilor de siguranță și a îndrumărilor poate avea ca urmare electrocutare, incendiu și/sau răni grave.

Păstrați pentru viitor toate indicațiile de siguranță și îndrumările.**Instrucțiuni de folosire pentru rindeaua manuală****DESCRIEREA APARATULUI**

- 1 Buton de reglare a adâncimii de așchiere
- 2 Întrerupător pornire/oprire
- 3 Blocaj de pornire
- 4 Placa de bază posterioară
- 5 Capacul curelei de transmisie
- 6 Placa de bază frontală
- 7 Orificiu de eliminare a așchiilor
- 8 Sac pentru colectarea prafului
- 9 Auxiliar opritor paralel
- 10 Auxiliar pentru reglarea adâncimii trepte

Utilizarea conform scopului

Rindeaua electrică manuală este prevăzută pentru rindeluirea, fălțuirea și teșirea produselor din lemn.

Mașina se va utiliza numai conform scopului pentru care este concepută. Orice altă utilizare nu este în conformitate cu scopul. Pentru pagubele sau vătămările rezultate în acest caz este responsabil utilizatorul/operatorul și nu producătorul.

Vă rugăm să țineți cont de faptul că mașinile noastre nu sunt construite pentru utilizare în domeniile meșteșugărești și industriale. Noi nu preluăm nici o garanție atunci când aparatul este folosit în întreprinderile meșteșugărești sau industriale ori în scopuri similare.

TENSIUNEA

Înainte de punerea în funcțiune verificați dacă tensiunea indicată pe plăcuța cu tipul mașinii corespunde cu tensiunea de rețea. Tensiunea de rețea nu trebuie să devieze cu mai mult de 10 % de tensiunea nominală indicată.

36

ÎNTRERUPĂTORUL

Rindeaua electrică manuală este echipată cu un întrerupător de siguranță pentru prevenirea accidentelor. Pentru pornire se apasă tasta de blocare laterală și întrerupătorul. Pentru oprirea rindelei electrice manuale se eliberează întrerupătorul. Întrerupătorul sare pe poziția inițială.

ASPIRAREA AȘCHIILOR (Fig. 2)

Pentru aspirarea optimă a așchiilor puteți racorda rindeaua electrică manuală la un sac de colectare a prafului (8) cuprins în livrare. Pentru aceasta prindeți sacul de colectare a prafului (8) în orificiul de eliminare a așchiilor (7) de la partea laterală a rindelei.

INDICAȚII DE LUCRU

Atenție: Rindeaua electrică manuală trebuie să fie așezată pe piesa de prelucrat numai atunci când este pornită.

Reglarea adâncimii de așchiere

Prin rotire spre stânga și spre dreapta a butonului de reglare și ghidare, adâncimea de așchiere poate fi reglată de la 0-3 mm.

După terminarea lucrărilor, adâncimea de așchiere se va regla astfel încât cuțitele să dispară sub rindea pentru a putea fi protejate astfel de deteriorări.

Rindeluirea suprafețelor

Alegeți adâncimea de așchiere dorită. Rindeaua manuală electrică se așează cu placa de bază frontală pe suprafața de prelucrat și se pornește. Rindeaua manuală electrică se împinge apoi cu ambele mâini peste suprafața de prelucrat unde placa de bază frontală și posterioară trebuie să se găsească complet pe aceasta.

Pentru finisarea suprafeței se alege o adâncime de așchiere foarte mică și se prelucrează de mai multe ori suprafața respectivă.

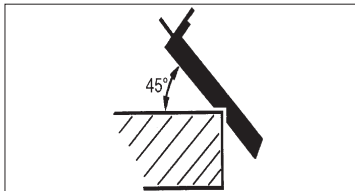
Fasonarea muchiilor (45°)

Fasonarea rapidă și simplă a muchiiilor în unghi de 45° este facilitată de nutul în formă de V inclus în placa de bază. Rindeaua cu nutul în formă de V se așează pe muchia de prelucrat și se ghidează pe lungimea acesteia. Se va ține cont de o avansare uniformă și o poziție constantă a unghiului.

Opritorul paralel (Fig. 3/4/5)

Folosiți opritorul paralel (9) atunci când se rindelește paralel cu piesa de prelucrat.

Montarea opritorului paralel:

Fixați suportul (d) al opritorului paralel cu ajutorul piuliței fluture livrate (a) la partea din stânga a aparatului.

Prindeți suportul (d) cu sania opritorului paralel (9). Șipca de ghidare trebuie să fie orientată întotdeauna în jos.

Stabiliți distanța necesară dintre opritorul paralel și marginea piesei de prelucrat. Fixați piesele cu șurubul de blocare (b) și piulița fluture (c).

Rindeluirea treptelor (Fig. 6)

- Cu ajutorul opritorului paralel puteți rindelui trepte.
- Montați opritorul paralel (9) la parte din stânga a aparatului și la bara de măsurare a adâncii treptei (10) de la partea dreaptă a aparatului.
- Poziționați bara de măsurare (10) astfel încât să fie indicată adâncimea dorită a treptei. Fixați piesele de aparat cu ajutorul piuliței fluture (a).

Lățimea treptei:

Lățimea treptei poate fi reglată cu opritorul paralel (9).

Adâncimea treptei:

Recomandăm alegerea unei adâncimi de 2 mm și rindeluirea piesei până când s-a atins adâncimea treptei necesare.

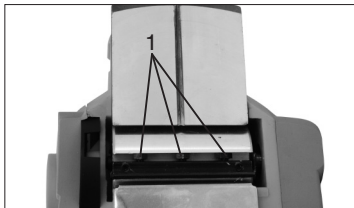
Schimbarea cuțitelor de rindeluit
Atenție: Înaintea tuturor lucrărilor la mașină se va scoate ștecherul din priză!

Rindeaua electrică manuală este echipată cu două cuțite reversibile din metal dur. Cuțitele reversibile au două tășuri și pot fi întoarse. Datorită nutului de ghidare a cuțitelor reversibile, la schimbarea lor se asigură aceeași înălțime. Cuțitele uzate, tocite sau deteriorate trebuie schimbate.

Cuțitele reversibile din metal dur nu mai pot fi șlefuite.

Desfaceți cele trei șuruburi hexagonale (1) cu cheia fixă anexată și scoateți cuțitul reversibil din metal dur cu ajutorul unei bucățele de lemn din arborele rindelei.

Înainte de introducerea cuțitului nou, curățați lăcașul acestuia.

Montarea cuțitului se efectuează în ordine inversă.

Asigurați-vă că cuțitul de rindeluire se încadrează cu ambele capete în arborele rindelei. Schimbați întotdeauna ambele cuțite pentru a asigura o așchiere uniformă.

Atenție: Înainte de punerea în funcțiune a rindelei electrice manuale se va controla poziția de montare corectă a cuțitelor și stabilitatea lor!

Schimbarea cablului de racord la rețea

În cazul deteriorării cablului de racord la rețea a acestui aparat, pentru a evita pericolele acesta trebuie înlocuit de către producător sau un service clienți sau de o persoană cu calificare similară.

RO**Curățirea, întreținerea și comanda pieselor de schimb**

 Înaintea tuturor lucrărilor de curățire se va scoate ștecherul din priză.

Curățirea

- Păstrați curate de praf și mizerie dispozitivele de protecție, știțurile de aer și carcasa motorului. ?tergeți aparatul cu o cârpă curată sau suflați mizeria de pe el cu aer sub presiune la o presiune mică.
- Recomandăm curățirea aparatului imediat după fiecare utilizare.
- Curățați aparatul cu regularitate cu o cârpă umedă și puțin săpun. Nu folosiți detergenți sau solvenți; aceștia pot ataca părțile din material plastic ale aparatului. Fiți atenți să nu între apă în aparat.

Periile de cărbune

- În cazul formării exagerate de scântei, periile de cărbune se vor verifica de către un electrician specializat. Atenție! Periile de cărbune se vor schimba numai de către un electrician specializat.

Schimbarea curelei de transmisie

- Defaceți șuruburile și scoateți capacul lateral al curelei.
- Scoateți cureaua de transmisie uzată și curățați ambele discuri ale curelei.
- Așezați o curea de transmisie nouă pe discul mic al curelei și trageți cureaua prin rotirea arborelui rindelei pe discul mare al curelei.
- Atenție, canelurile longitudinale ale curelei de transmisie trebuie să se găsească în nuturile de ghidare ale roților de antrenare.
- Se așează la loc capacul curelei și se fixează cu ajutorul șuruburilor.

Întreținerea

- În interiorul aparatului nu se găsesc piese care necesită întreținere curentă.

Comanda pieselor de schimb

La comanda pieselor de schimb trebuie sc menționate următoarele date:

- Tipul aparatului
 - Numărul articolului aparatului
 - Numărul de identificare al aparatului
 - Numărul piesei de schimb respective
- Informații și prețuri actuale găsiți la adresa www.iscgmbh.info

38

DATE TEHNICE

Tensiunea nominală:	230 V ~ 50 Hz
Puterea debitată:	900 W
Turația la mers în gol n_0 :	16.000 min ⁻¹
Adâncimea de așchiere:	0 - 3 mm
Adâncimea de fălțuire:	0 - 15 mm
Lățimea de așchiere:	82 mm
Greutatea:	3 kg
Izolație de protecție:	II / 

Zgomote și vibrații

Valorile nivelului de zgomot și de vibrație au fost calculate conform EN 60745.

Nivelul presiunii sonore L_{pA}	87,6 dB (A)
Nivelul capacității sonore L_{WA}	98,6 dB (A)

Purtați protecție antifonică.

Expunerea la zgomot poate cauza deteriorarea sau pierderea auzului.

Valorile totale ale nivelului de vibrații, calculate conform EN 60745.

Valoare a vibrațiilor emise $a_{11} = 3,61 \text{ m/s}^2$

 Atenție!

Valoarea nivelului de vibrații se schimbă în funcție de locul utilizării sculei electrice, putându-se situa în cazuri excepționale peste valoarea indicată mai sus.



Konformitätserklärung

ISC-GmbH · Eschenstraße 6 · D-94405 Landau/Isar

erklärt folgende Konformität gemäß EU-Richtlinie und Normen für Artikel
 declares conformity with the EU Directive and standards marked below for the article
 déclare la conformité suivante selon la directive CE et les normes concernant l'article
 verklaart de volgende conformiteit in overeenstemming met de EU-richtlijn en normen voor het artikel
 declara la siguiente conformidad a tenor de la directiva y normas de la UE para el artículo
 declara a seguinte conformidade de acordo com a directiva CE e normas para o artigo
 förklarar följande överensstämmelse enl. EU-direktiv och standarder för artikeln
 ilmoittaa seuraavaa Euroopan unionin direktiivien ja normien mukaista yhdenmukaista tuotetta
 erklærer herved følgende samsvar med EU-direktiv og standarder for artikkelen
 заявляєт о соответствии товара следующим директивам и нормам ЕС
 izjavljuje sljedeću uskladenost s odredbama i normama EU za artikl.
 declară următoarea conformitate cu linia directoare CE și normele valabile pentru articolul.
 ürdin ile ilgili olarak AB Yönetmelikleri ve Normları gereğince aşağıdaki uygunluk açıklar masını sunar.
 δηλώνει την ακόλουθη συμμόρφωση σύμφωνα με την Οδηγία ΕΕ και τα πρότυπα για το προϊόν

dichiara la seguente conformità secondo la direttiva UE e le norme per l'articolo
 atesteterer følgende overensstemmelse i henhold til EU-direktiv og standarder for produkt
 prohlašuje následující shodu podle směrnice EU a norm pro výrobek.
 a következő konformitást jelenti ki a termékerekre vonatkozó EU-irányvonalak és normák szerint
 pojasnjuje sledečo skladnost po smernici EU in normah za artikel.
 deklaruje zgodnosć wymienionego poniżej artykułu z następującymi normami na podstawie dyrektywy WE.
 vydáva nasledujúce prehlásenie o zhode podľa smernice EU a noriem pre výrobok.
 декларира следното съответствие съгласно директивите и нормите на ЕС за продукта.
 заявляє про відповідність згідно з Директивою СС та стандартами, чинними для даного товару
 deklareerib vastavuse järgnevale EL direktiivi dele ja normidele
 deklaruoja atitikti pagal ES direktyvas ir normas straipsniui
 izjavljuje sledeći konformitet u skladu s odredbom EZ i normama za artikl
 Atbilstības sertifikāts apliecina zemāk minēto preču atbilstību ES direktīvam un standartiem
 Samræmisyfyrirýsing staðfestir eftirfarandi samræmi samkvæmt reglum Evrópubandalagsins og stöðlum fyrir vörur

Elektrohobel E-HO 900

<input checked="" type="checkbox"/> 98/37/EC	<input type="checkbox"/> 87/404/EEC
<input checked="" type="checkbox"/> 2006/95/EC	<input type="checkbox"/> R&TTED 1999/5/EC
<input type="checkbox"/> 97/23/EC	<input type="checkbox"/> 2000/14/EG_2005/88/EC:
<input checked="" type="checkbox"/> 2004/108/EC	<input type="checkbox"/> 95/54/EC:
<input type="checkbox"/> 90/396/EEC	<input type="checkbox"/> 97/68/EC:
<input type="checkbox"/> 89/686/EEC	

EN 60745-1; EN 60745-2-14; EN 55014-1; EN 55014-2; EN 61000-3-2; EN 61000-3-3

Landau/Isar, den 21.11.2007

Weichselgartner
General-Manager

Mayr
Product-Management

Art.-Nr.: 44.721.10 I.-Nr.: 01027
Subject to change without notice

Archivierung: 4472110-14-4141800



- Ⓢ Technische Änderungen vorbehalten
- Ⓢ Technical changes subject to change
- Ⓢ Sous réserve de modifications
- Ⓢ Technische wijzigingen voorbehouden
- Ⓢ Con riserva di apportare modifiche tecniche
- Ⓢ Förbehåll för tekniska förändringar
- Ⓢ Technické změny vyhrazeny
- Ⓢ Technické změny vyhrazené
- Ⓢ Se rezervă dreptul la modificări tehnice.

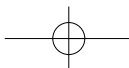

Ⓧ
Der Nachdruck oder sonstige Vervielfältigung von Dokumentation und Begleitpapieren der Produkte, auch auszugsweise ist nur mit ausdrücklicher Zustimmung der ISC GmbH zulässig.

Ⓧ
The reprinting or reproduction by any other means, in whole or in part, of documentation and papers accompanying products is permitted only with the express consent of ISC GmbH.

Ⓧ
La réimpression ou une autre reproduction de la documentation et des documents d'accompagnement des produits, même incomplète, n'est autorisée qu'avec l'agrément exprès de l'entreprise ISC GmbH.

Ⓧ
Nadruk of andere reproductie van documentatie en geleidepapieren van de producten, geheel of gedeeltelijk, enkel toegestaan mits uitdrukkelijke toestemming van ISC GmbH.

Ⓧ
La ristampa o l'ulteriore riproduzione, anche parziale, della documentazione o dei documenti d'accompagnamento dei prodotti è consentita solo con l'esplicita autorizzazione da parte della ISC GmbH.

Ⓧ
Eftertryck eller annan duplicering av dokumentation och medföljande underlag för produkter, även utdrag, är endast tillåtet med uttryckligt tillstånd från ISC GmbH.

Ⓧ
Dotisk nebo jiné rozmnožování dokumentace a průvodních dokumentů výrobků, také pouze výřátků, je přípustné výhradně se souhlasem firmy ISC GmbH.

Ⓧ
Kopírovanie alebo iné rozmnožovanie dokumentácie a sprievodných podkladov produktov, a to aj čiastočné, je prípustné len s výslovným povolením spoločnosti ISC GmbH.

Ⓧ
Imprimarea sau multiplicarea documentației și a hârtiilor însoțitoare a produselor, chiar și numai sub formă de extras, este permisă numai cu aprobarea expresă a firmei ISC GmbH.



☉ Nur für EU-Länder

Werfen Sie Elektrowerkzeuge nicht in den Hausmüll!

Gemäß europäischer Richtlinie 2002/96/EG über Elektro- und Elektronik-Altgeräte und Umsetzung in nationales Recht müssen verbrauchte Elektrowerkzeuge getrennt gesammelt werden und einer umweltgerechten Wiederverwertung zugeführt werden.

Recycling-Alternative zur Rücksendeaufforderung:

Der Eigentümer des Elektrogerätes ist alternativ anstelle Rücksendung zur Mitwirkung bei der sachgerechten Verwertung im Falle der Eigentumsaufgabe verpflichtet. Das Altgerät kann hierfür auch einer Rücknahmestelle überlassen werden, die eine Beseitigung im Sinne der nationalen Kreislaufwirtschafts- und Abfallgesetze durchführt. Nicht betroffen sind den Altgeräten beigelegte Zubehörteile und Hilfsmittel ohne Elektrobestandteile.

☉ For EU countries only

Never place any electric tools in your household refuse.

To comply with European Directive 2002/96/EC concerning old electric and electronic equipment and its implementation in national laws, old electric tools have to be separated from other waste and disposed of in an environment-friendly fashion, e.g. by taking to a recycling depot.

Recycling alternative to the demand to return electrical devices:

As an alternative to returning the electrical device, the owner is obliged to cooperate in ensuring that the device is properly recycled if ownership is relinquished. This can also be done by handing over the used device to a returns center, which will dispose of it in accordance with national commercial and industrial waste management legislation. This does not apply to the accessories and auxiliary equipment without any electrical components which are included with the used device.

☉ Uniquement pour les pays de l'Union Européenne

Ne jetez pas les outils électriques dans les ordures ménagères.

Selon la norme européenne 2002/96/CE relative aux appareils électriques et systèmes électroniques usés et selon son application dans le droit national, les outils électriques usés doivent être récoltés à part et apportés à un recyclage respectueux de l'environnement.

Possibilité de recyclage en alternative à la demande de renvoi :

Le propriétaire de l'appareil électrique est obligé, en guise d'alternative à un envoi en retour, à contribuer à un recyclage effectué dans les règles de l'art en cas de cessation de la propriété. L'ancien appareil peut être remis à un point de collecte dans ce but. Cet organisme devra l'éliminer dans le sens de la Loi sur le cycle des matières et les déchets. Ne sont pas concernés les accessoires et ressources fournis sans composants électroniques.

⑤ Enkel voor EU-landen

Elektrisch gereedschap hoort niet bij het huisvuil thuis.

Volgens de Europese richtlijn 2002/96/EG op afgedankte elektrische en elektronische toestellen en omzetting in nationaal recht dienen afgedankte elektrische gereedschappen afzonderlijk te worden verzameld en milieuvriendelijk te worden gerecycleerd.

Recyclagealternatief i.p.v. het verzoek het toestel terug te sturen:

In plaats van het elektrische toestel terug te sturen is alternatief de eigenaar van het toestel gehouden mee te werken aan de adequate recyclage als het eigendom wordt opgegeven. Hiervoor kan het afgedankte toestel eveneens bij een inzamelplaats worden afgegeven waar het toestel wordt verwijderd als bedoeld in de wetgeving in zake afvalverwerking en recyclage. Dit geldt niet voor toebehoorstukken en hulpmiddelen zonder elektrische componenten die bij de afgedankte toestellen zijn bijgevoegd.

① Solo per paesi membri dell'UE

Non gettate gli utensili elettrici nei rifiuti domestici.

Secondo la Direttiva europea 2002/96/CE sui rifiuti di apparecchiature elettriche ed elettroniche e l'applicazione nel diritto nazionale gli elettrodomestici usati devono venire raccolti separatamente e smaltiti in modo ecologico.

Alternativa di riciclaggio alla richiesta di restituzione

Il proprietario dell'apparecchio elettrico è tenuto in alternativa, invece della restituzione, a collaborare in modo che lo smaltimento venga eseguito correttamente in caso ceda l'apparecchio. L'apparecchio vecchio può anche venire consegnato ad un centro di raccolta che provvede poi allo smaltimento secondo le norme nazionali sul riciclaggio e sui rifiuti. Non ne sono interessati gli accessori e i mezzi ausiliari senza elementi elettrici forniti insieme ai vecchi apparecchi.

⑤ Endast för EU-länder

Kasta inte elverktyg i hushållsoporna.

Enligt det europeiska direktivet 2002/96/EG om avfall som utgörs av eller innehåller elektriska eller elektroniska produkter och dess tillämpning i den nationella lagstiftningen, måste förbrukade elverktyg källsorteras och lämnas

Återvinningsalternativ till begäran om återsändning:

Som ett alternativ till återsändning är ägaren av elutrustningen skyldig att bidra till ändamålsenlig avfallshantering för det fall att utrustningen ska skrotas. Efter att den förbrukade utrustningen har lämnats in till en avfallsstation kan den omhändertas i enlighet med gällande nationella lagstiftning om återvinning och avfallshantering. Detta gäller inte för tillbehör delar och hjälpmedel utan elektriska komponenter vars syfte har varit att komplettera den förbrukade utrustningen.

⑤ Pouze pro členské země EU

Nedávejte elektrické nářadí do domácího odpadu.

Podle Evropské směrnice 2002/96/EG o starých elektrických a elektronických přístrojích (WEEE) a podle národního práva musí být použité elektrické nářadí odděleně skladováno a odevzdáno k ekologické recyklaci.

Alternativa recyklace k zaslání zpět:

Vlastník elektrického přístroje je alternativně namísto zaslání zpět povinen ke spolupráci při odborné recyklaci v případě, že se rozhodne přístroj zlikvidovat. Starý přístroj může být v tomto případě také odevzdán do sběrný, která provede likvidaci ve smyslu národního zákona o hospodářském koloběhu a zákona o odpadech. Toto neplatí pro ke starým přístrojům přiložené části příslušenství a pomocné prostředky bez elektrických součástí.

Ⓢ Len pre krajiny EÚ

Neodstraňujte elektrické prístroje ako domový odpad.

Podľa Európskej smernice 2002/96/ES o odpade z elektrických a elektronických zariadení (OEEZ) a v súlade s národnými právnymi predpismi sa musia použité elektronické prístroje odovzdať do triedeného zberu a musí sa zabezpečiť špecifické spracovanie a recyklácia.

Recyklačná alternatíva k výzve na spätný odber výrobku:

Vlastník elektrického prístroja je alternatívne namiesto spätnej zásielky povinný spolupracovať pri riadnej recyklácii prístroja voľ môže byť za týmto účelom taktiež prenechaný zbernému miestu, ktoré vykoná odstránenie v zmysle národného zákona o recyklácii a ckých komponentov.

Ⓢ Numai pentru țări din UE

Nu aruncați uneltele electrice în gunoiul menajer.

Conform liniei directoare europene 2002/96/CE referitoare la aparatele electrice și electronice vechi și aplicarea ei în dreptul național, aparatele electrice uzate trebuiesc adunate separat și supuse unei reciclări favorabile mediului înconjurător.

Alternativă de reciclare la solicitarea de înapoiere a aparatelor electrice:

Proprietarul aparatului electric este alternativ, în locul înapoierii aparatului, obligat de cooperare la valorificarea corespunzătoare a acestuia în cazul încetării raportului de proprietate. Aparatul vechi poate fi predat și la o secție de preluare care va efectua îndepărtarea lui în conformitatea cu legea națională referitoare la reciclare și deșeurii. Aici sunt excluse accesoriile și piesele auxiliare ale aparatului vechi fără componente electrice.

GUARANTEE CERTIFICATE

Dear Customer,

All of our products undergo strict quality checks to ensure that they reach you in perfect condition. In the unlikely event that your device develops a fault, please contact our service department at the address shown on this guarantee card. Of course, if you would prefer to call us then we are also happy to offer our assistance under the service number printed below. Please note the following terms under which guarantee claims can be made:

1. These guarantee terms cover additional guarantee rights and do not affect your statutory warranty rights. We do not charge you for this guarantee.
2. Our guarantee only covers problems caused by material or manufacturing defects, and it is restricted to the rectification of these defects or replacement of the device. Please note that our devices have not been designed for use in commercial, trade or industrial applications. Consequently, the guarantee is invalidated if the equipment is used in commercial, trade or industrial applications or for other equivalent activities. The following are also excluded from our guarantee: compensation for transport damage, damage caused by failure to comply with the installation/assembly instructions or damage caused by unprofessional installation, failure to comply with the operating instructions (e.g. connection to the wrong mains voltage or current type), misuse or inappropriate use (such as overloading of the device or use of non-approved tools or accessories), failure to comply with the maintenance and safety regulations, ingress of foreign bodies into the device (e.g. sand, stones or dust), effects of force or external influences (e.g. damage caused by the device being dropped) and normal wear resulting from proper operation of the device.

The guarantee is rendered null and void if any attempt is made to tamper with the device.

3. The guarantee is valid for a period of 2 years starting from the purchase date of the device. Guarantee claims should be submitted before the end of the guarantee period within two weeks of the defect being noticed. No guarantee claims will be accepted after the end of the guarantee period. The original guarantee period remains applicable to the device even if repairs are carried out or parts are replaced. In such cases, the work performed or parts fitted will not result in an extension of the guarantee period, and no new guarantee will become active for the work performed or parts fitted. This also applies when an on-site service is used.
4. In order to assert your guarantee claim, please send your defective device postage-free to the address shown below. Please enclose either the original or a copy of your sales receipt or another dated proof of purchase. Please keep your sales receipt in a safe place, as it is your proof of purchase. It would help us if you could describe the nature of the problem in as much detail as possible. If the defect is covered by our guarantee then your device will either be repaired immediately and returned to you, or we will send you a new device.

Of course, we are also happy offer a chargeable repair service for any defects which are not covered by the scope of this guarantee or for units which are no longer covered. To take advantage of this service, please send the device to our service address.

F BULLETIN DE GARANTIE

Chère Cliente, Cher Client,

Nos produits sont soumis à un contrôle de qualité très strict. Si cet appareil devait toutefois ne pas fonctionner impeccablement, nous en serions désolés. Dans un tel cas, nous vous prions de bien vouloir prendre contact avec notre service après-vente à l'adresse indiquée sur le bulletin de garantie. Nous restons également volontiers à votre disposition au numéro de téléphone de service indiqué plus bas. Pour faire valoir une demande de garantie, ce qui suit est valable :

1. Les conditions de garantie régissent les prestations de garantie supplémentaires. Vos droits de garantie légaux ne sont en rien altérés par la garantie présente. Notre prestation de garantie est gratuite.
2. La prestation de garantie s'applique exclusivement aux défauts occasionnés par des vices de fabrication ou de matériau et est limitée à l'élimination de ces défauts ou encore au remplacement de l'appareil. Veuillez au fait que nos appareils, conformément à leur affectation, n'ont pas été construits pour être utilisés dans un environnement professionnel, industriel ou artisanal. Un contrat de garantie ne peut avoir lieu dès lors que l'appareil est utilisé à des activités dans des entreprises professionnelles, artisanales ou industrielles ou toute autre activité du même genre. Sont également exclus de notre garantie : les prestations de substitution de dommages dus aux transports, les dommages occasionnés par le non-respect des instructions de montage ou en raison d'une installation non conforme, du non-respect du mode d'emploi (comme par exemple le raccordement à une mauvaise tension réseau ou à un mauvais type de courant), les applications abusives ou non conformes (comme par exemple une surcharge de l'appareil ou encore l'emploi d'accessoires non homologués), le non-respect des prescriptions de maintenance et de sécurité, l'infiltration de corps étrangers dans l'appareil (comme par exemple du sable, des pierres ou de la poussière), l'emploi de la force ou l'influence extérieure (comme par exemple les dommages dus à une chute), ainsi que l'usure normale conforme à l'utilisation.

Le droit à la garantie disparaît dès lors que des interventions ont lieu sur l'appareil.

3. Le délai de garantie s'élève à 2 ans et commence à la date de l'achat de l'appareil. Les demandes de garanties doivent être présentées avant écoulement du délai de garantie, dans les deux semaines suivant le moment auquel le défaut a été reconnu. Toute reconnaissance de demande de garantie après écoulement du délai de garantie est exclue. La réparation ou l'échange de l'appareil n'entraîne nullement une prolongation de la durée de garantie. Elle ne fait pas non plus commencer un nouveau délai de garantie, en raison de cette prestation, pour l'appareil ou pour toute autre pièce de rechange intégrée. Ceci est également valable lorsqu'un service après-vente sur place a été consulté.
4. Pour faire reconnaître votre demande de garantie, veuillez nous envoyer l'appareil défectueux franco de port à l'adresse indiquée ci-dessous. Ajoutez à l'envoi l'original du bon d'achat ou de tout autre preuve de l'achat datée. Veuillez donc toujours bien conserver le bon d'achat en guise de preuve ! Décrivez la raison de la réclamation le plus précisément possible. Si le défaut de l'appareil est compris dans notre prestation de garantie, nous vous retournerons sans délai un appareil réparé ou encore un nouveau.

Bien entendu, nous sommes prêts également à réparer les appareils défectueux contre remboursement des frais, dès lors que l'appareil n'est plus ou pas garanti. Pour ce faire, veuillez envoyer l'appareil à notre adresse de service après-vente.

GARANTIEBEWIJS

Geachte klant,

onze producten zijn aan een strenge kwaliteitscontrole onderhevig. Mocht dit apparaat echter ooit niet naar behoren functioneren, spijt het ons ten zeerste en vragen u zich tot onze servicedienst onder het adres vermeld op dit garantiebewijs te wenden. Wij staan ook graag telefonisch tot uw dienst via het hieronder vermelde servicetelefoonnummer. Voor vorderingen in verband met garantie geldt het volgende:

1. Deze garantievoorwaarden regelen bijkomende garantieprestaties. Uw wettelijke garantieclaims blijven onaangetast door deze garantie. Onze garantieprestatie is voor uw gratis.
2. De garantieprestatie heeft uitsluitend betrekking op gebreken die te wijten zijn aan materiaal- of fabricagefouten en is beperkt tot het verhelpen van deze gebreken of het vervangen van het apparaat. Wij wijzen erop dat onze apparaten overeenkomstig hun bestemming niet geconstrueerd zijn voor commercieel, ambachtelijk of industrieel gebruik. Een garantieovereenkomst komt daarom niet tot stand als het apparaat in ambachtelijke of industriële bedrijven alsmede bij gelijk te stellen activiteiten wordt gebruikt. Uitgesloten van onze garantie zijn verder schadeloosstellingen voor transportschade, schade door niet-naleving van de montage-instructies of op grond van ondeskundige installatie, niet-naleving van de handleiding (zoals door b.v. aansluiting op een verkeerde netspanning of stroomsoort), oneigenlijke of onoordeelkundige toepassingen (zoals b.v. overbelasting van het apparaat of gebruik van niet toegestane inzetgereedschappen of toebehoren), niet-naleving van de onderhouds- en veiligheidsbepalingen, binnendingen van vreemde voorwerpen in het apparaat (zoals b.v. zand, stenen of stof), gebruikmaking van geweld of invloeden van buitenaf (zoals b.v. schade door neervallen) alsmede door normale slijtage die zich bij het doelmatig gebruik van het apparaat voordoet.

Er kan geen aanspraak op garantie worden gemaakt als op het apparaat reeds ingrepen werden uitgevoerd.

3. De garantieperiode bedraagt 2 jaar en gaat in op de datum van aankoop van het apparaat. Garantieclaims dienen voor het verloop van de garantieperiode binnen de twee weken na het vaststellen van het defect geldend te worden gemaakt. Het geldend maken van garantieclaims na verloop van de garantieperiode is uitgesloten. De herstelling of vervanging van het apparaat leidt noch tot een verlenging van de garantieperiode noch wordt door deze prestatie een nieuwe garantieperiode voor het apparaat of voor eventueel ingebouwde wisselstukken op gang gebracht. Dit geldt ook bij het ter plaatse uitvoeren van een serviceactiviteit.
4. Om een garantieclaim geldend te maken dient u het defecte apparaat franco op te sturen aan het hieronder vermelde adres. Voeg het originele verkoopbewijs of een ander gedateerd bewijs van aankoop bij. Gelieve daarom de kassabon als bewijs goed te bewaren! Wij verzoeken u de reden van de klacht zo nauwkeurig mogelijk te beschrijven. Valt het defect van het apparaat binnen onze garantieprestatie bezorgen wij u per omgaande een hersteld of nieuw apparaat terug.

Uiteraard staan wij ook tot u dienst om mits betaling van de kosten defecten van het apparaat te verhelpen die buiten de garantieomvang vallen. Te dien einde stuurt u het apparaat aan ons serviceadres op.

① CERTIFICATO DI GARANZIA

Gentili clienti,

i nostri prodotti sono soggetti ad un rigido controllo di qualità. Se l'apparecchio non dovesse tuttavia funzionare correttamente, ci scusiamo e vi preghiamo di rivolgervi al nostro servizio di assistenza clienti all'indirizzo indicato in questa scheda di garanzia. Siamo a vostra disposizione anche telefonicamente al numero del servizio assistenza sotto indicato. Per la rivendicazione dei diritti di garanzia vale quanto segue:

1. Queste condizioni di garanzia regolano ulteriori prestazioni di garanzia. La presente garanzia non tocca i vostri diritti al ricorso di garanzia previsti dalla legge. Le nostre prestazioni di garanzia sono per voi gratuite.
2. La prestazione di garanzia riguarda esclusivamente le anomalie riconducibili a difetti del materiale o di produzione ed è limitata all'eliminazione di queste anomalie o alla sostituzione dell'apparecchio. Tenete presente che i nostri apparecchi non sono stati costruiti per l'impiego professionale, artigianale o industriale. Un contratto di garanzia non viene concluso quando l'apparecchio viene usato in imprese commerciali, artigianali o industriali, o con attività equivalenti. Dalla nostra garanzia sono escluse inoltre le prestazioni di risarcimento per danni dovuti al trasporto o danni causati dalla mancata osservanza delle istruzioni per il montaggio o per installazione non corretta, dalla mancata osservanza delle istruzioni per l'uso (come per es. collegamento a tensione di rete o tipo di corrente non corretto), dall'uso improprio o illecito (come per es. sovraccarico dell'apparecchio o utilizzo di utensili o accessori non consentiti), dalla mancata osservanza delle norme di sicurezza e di manutenzione, dalla penetrazione di corpi estranei nell'apparecchio (come per es. sabbia, pietre o polvere), dall'impiego della forza o dall'influsso esterno (come per es. danni dovuti a caduta) e dall'usura normale e dovuta all'impiego.

Il diritti di garanzia decadono quando sono già effettuati interventi sull'apparecchio.
3. Il periodo di garanzia è 2 anni e inizia alla data d'acquisto dell'apparecchio. I diritti di garanzia devono essere fatti valere prima della scadenza del periodo di garanzia, entro due settimane dopo avere accertato il difetto. È esclusa la rivendicazione di diritti di garanzia dopo la scadenza del relativo periodo. La riparazione o la sostituzione dell'apparecchio non comporta una proroga del periodo di garanzia e con questa prestazione per l'apparecchio o per pezzi di ricambio eventualmente installati non inizia un nuovo periodo di garanzia. Questo vale anche nel caso si ricorra ad un servizio sul posto.
4. Per la rivendicazione dei vostri diritti di garanzia inviate l'apparecchio difettoso franco di porto all'indirizzo sotto indicato. Allegate lo scontrino di cassa in originale o un'altra prova d'acquisto che riporti la data. Conservate bene perciò lo scontrino di cassa come prova! Indicate il motivo di reclamo nel modo più dettagliato possibile. Se il difetto dell'apparecchio rientra nella nostra prestazione di garanzia, ricevete l'apparecchio riparato o un apparecchio nuovo a stretto giro di posta.

Naturalmente effettuiamo a pagamento anche riparazioni sull'apparecchio che non rientrano o non rientrano più nella garanzia. A tale scopo inviate l'apparecchio all'indirizzo del servizio assistenza.

S GARANTIBEVIS

Bästa kund,

Våra produkter genomgår en sträng kvalitetskontroll. Om denna produkt mot förmodan inte fungerar på rätt sätt, beklagar vi detta och ber dig att kontakta vår serviceavdelning under adressen som anges på garantikortet. Vi står även gärna till tjänst på telefon under servicenumret som anges nedan. Följande punkter gäller för att du ska kunna göra anspråk på garantin:

1. I dessa garantivillkor regleras extra garantitjänster. Garantianspråk som regleras enligt lag påverkas inte av denna garanti. Våra garantitjänster är gratis för dig.
2. Garantitjänsterna täcker endast in sådana brister som kan härledas till material- eller fabriktionsfel och är begränsade till arbetsuppgifter som syftar till att åtgärda dessa brister eller byta ut produkten. Tänk på att våra produkter endast får användas till ändamålsenligt syfte och inte har konstruerats för yrkesmässig, hantverksmässig eller industriell användning. Ett garantiavtal sluts därför ej om produkten ska användas inom yrkesmässiga, hantverksmässiga eller industriella verksamheter eller vid liknande aktiviteter. Vår garanti omfattar dessutom inte ersättning för transportskador, skador som kan härledas till missaktade monteringsanvisningar eller ej föreskriven installation, åsidosatt bruksanvisning (t ex anslutning till felaktig nätspänning eller strömart), missbruk eller ej ändamålsenliga användningar (t ex överbelastning av produkten eller användning av ej godkända insatsverktyg eller tillbehör), åsidosatta underhålls- och säkerhetsbestämmelser, främmande partiklar som har trängt in i produkten (t ex sand, sten eller damm), yttre våld eller yttre påverkan (t ex skador om produkten har fallit ned) samt normalt och användningsbundet slitage.

Anspråk på garanti upphör att gälla om ingrepp redan har gjorts i produkten.
3. Garantitiden uppgår till 2 år och gäller från datumet när produkten köptes. Medan garantitiden fortfarande gäller ska anspråk på garanti ställas inom två veckor efter att defekten fastställdes. Det är inte möjligt att ställa anspråk på garanti efter att garantitiden har löpt ut. Garantitiden förlängs inte när produkten repareras eller byts ut, dessutom medför sådana arbeten inte att en ny garantitid börjar gälla för produkten eller för ev. reservdelar som har monterats in. Detta gäller även vid hembesök.
4. För att du ska kunna ställa anspråk på garantin ska den defekta produkten skickas in i tillräckligt frakterat skick till adressen som anges nedan. Bifoga kvittot i original eller ett annat daterat köpebevis. Förvara därför kassakvittot på en säker plats! Beskriv orsaken till reklamationen så noggrant som möjligt. Om defekten i produkten täcks av våra garantitjänster, får du genast en reparerad eller ny apparat av oss.

Givetvis kan vi även, mot debitering, åtgärda skador som antingen inte täcks av garantin eller som har uppstått efter garantitidens slut. Skicka in produkten till nedanstående serviceadress.

ZÁRUČNÍ LIST

Vážená zákaznice, vážený zákazniku,

naše výrobky podléhají přísné kontrole kvality. Pokud i přesto tento přístroj bezvadně nefunguje, velice toho litujeme a prosíme Vás, abyste se obrátili na náš zákaznický servis, jehož adresa je uvedena na tomto záručním listu. Rádi Vám budeme k dispozici také telefonicky na níže uvedeném servisním čísle. Pro uplatňování nároků na záruku platí následující:

1. Tyto záruční podmínky upravují dodatečný záruční servis. Vašich zákonných nároků na záruku se tato záruka netýká. Náš záruční servis je pro Vás bezplatný.
2. Záruční servis se vztahuje výhradně na nedostatky, které lze odvodit z vad materiálu nebo výrobních vad a je také omezen pouze na odstranění těchto nedostatků, resp. výměnu přístroje. Dbejte prosím na to, že naše přístroje nebyly podle svého účelu určeny konstruovány pro živnostenské, řemeslnické nebo průmyslové použití. Záruční smlouva tak není realizována, pokud byl přístroj používán v živnostenských, řemeslných nebo průmyslových podnicích a při srovnatelných činnostech. Z naší záruky je dále vyloučeno poskytnutí náhrady za dopravní škody, škody způsobené nedodržením montážního návodu nebo z důvodů neodborné instalace, nedodržení návodu k použití (jako např. připojení na chybné síťové napětí nebo druh proudu), nedovoleného nebo neodborného používání (jako např. přetížení přístroje nebo použití neschválených vložných nástrojů nebo příslušenství), nedodržení pokynů pro údržbu a bezpečnostních pokynů, vniknutí cizích těles do přístroje (jako např. písek, kameny nebo prach), použití násilí nebo poškození v důsledku cizích vlivů (jako např. škody způsobené pádem), jakož také běžného opotřebení způsobeného používáním.

Nárok na záruku zaniká, pokud bylo do přístroje již zasahováno.

3. Záruční doba činí 2 roky a začíná datem koupě přístroje. Nároky na záruku před vypršením záruční doby je třeba uplatňovat během dvou týdnů od zjištění defektu. Uplatňování nároků na záruku po vypršení záruční doby je vyloučeno. Oprava nebo výměna přístroje nevede k prodloužení záruční doby, ani k zahájení nové záruční doby za provedený výkon pro přístroj nebo pro případně zamontované náhradní díly. Toto platí také v případě servisu v místě Vašeho bydliště.
4. Při uplatňování Vašeho nároku na záruku zašlete prosím přístroj bez poštovního na níže uvedenou adresu. Přiložte originál prodejního dokladu nebo jiného datovaného potvrzení o koupi. Pokladní lístek si proto dobře uložte jako důkaz! Popište nám prosím pokud možno přesně důvod reklamace. Je-li defekt přístroje v našem záručním servisu obsažen, obdržíte obratem opravený nebo nový přístroj.

Samozejmě rádi za úhradu nákladů odstraníme defekty na přístroji, které nespádají nebo již nespádají do rozsahu záruky. K tomu nám přístroj prosím zašlete na naši servisní adresu.

SK ZÁRUČNÝ LIST

Vážená zákaznička, vážený zákazník,

naše výrobky podliehajú prísnej kontrole kvality. V prípade, že nebude prístroj napriek tomu bezchybne fungovať, je nám to veľmi ľúto a prosíme Vás, aby ste sa obrátili na našu servisnú službu na adrese uvedenej na tomto záručnom liste. Radi Vám budeme k dispozícii taktiež telefonicky na uvedenom servisnom telefónnom čísle. Pri uplatňovaní nárokov na záručné plnenie platia nasledujúce podmienky:

1. Tieto záručné podmienky upravujú dodatočné záručné plnenie. Vaše zákonné nároky na záruku nie sú touto zárukou dotknuté. Naše záručné plnenie je pre Vás zadarmo.
 2. Záručné plnenie sa vzťahuje výlučne len na nedostatky, ktoré sú spôsobené chybami materiálu alebo výrobnými chybami, a je obmedzené na odstránenie týchto nedostatkov resp. výmenu prístroja. Prosím, dbajte na to, že naše prístroje neboli svojim určením konštruované na profesionálne, remeselnícke ani priemyselné použitie. Táto záručná zmluva sa preto neuzatvára, ak sa prístroj bude používať v profesionálnych, remeselníckych alebo priemyselných prevádzkach ako aj na činnosti rovnocenné s takýmto použitím. Z našej záruky sú okrem toho vylúčené náhradné plnenie za škody pri transporte, škody spôsobené nedodržaním návodu na montáž alebo na základe neodbornej inštalácie, nedodržaním návodu na použitie (ako napr. pripojením na nesprávne sieťové napätie alebo druh prúdu), zneužívaním alebo nesprávnym používaním (ako napr. preťaženie prístroja alebo použitie neprípustných pracovných nástrojov alebo príslušenstva), nedodržaním pokynov pre údržbu a bezpečnostných pokynov, vniknutím cudzích telies do prístroja (ako napr. piesok, kamene alebo prach), použitím násillia alebo cudzieho pôsobenia (napr. škody spôsobené pádom), a taktiež je vylúčené bežné opotrebenie primerané použitiu.
- Nárok na záruku zaniká, ak už boli na prístroji svojvoľne uskutočnené zásahy.
3. Doba záruky je 2 roky a začína sa dátumom nákupu prístroja. Nároky na záruku sa musia uplatniť pred koncom uplynutia záručnej doby do dvoch týždňov od zistenia nedostatku. Uplatnenie nárokov na záruku po uplynutí záručnej doby je vylúčené. Oprava alebo výmena prístroja nevedie k predĺženiu záručnej doby ani nedochádza na základe tohto plnenia ku vzniku novej záručnej doby pre prístroj ani pre akékoľvek inštalované náhradné diely. To platí taktiež pri nasadení miestneho servisu.
 4. Pre uplatnenie nároku na záruku nám prosím zašlite defektný prístroj oslobodený od poštovného na dole uvedenú adresu. Priložte predajný doklad v origináli alebo iný doklad o zakúpení s dátumom. Prosím, starostlivo si preto uschovajte pokladničný blok ako doklad o zakúpení! Prosím, popíšte nám čo najpresnejšie dôvod reklamácie. Ak spadá defekt prístroja pod naše záručné plnenie, dostanete obratom naspäť opravený alebo nový prístroj.

Samozrejme Vám radi opravíme závady na prístroji na vaše náklady, ak tieto závady nespádajú alebo už nespádajú do rozsahu záruky. Prosím, pošlite nám v takom prípade prístroj na našu servisnú adresu.

RO Certificat de garanție

Stimate clientă, stimat client,

produsele noastre sunt supuse unui control de calitate riguros. Dacă totuși vreodată acest aparat nu va funcționa ireproșabil ne pare foarte rău și vă rugăm să vă adresați la centrul service indicat la finalul acestui certificat de garanție. Bineînțeles că vă stăm și la telefon cu plăcere la dispoziție, la numerele de service menționate mai jos. Pentru revendicarea pretențiilor de garanție trebuie ținut cont de următoarele:

1. Aceste instrucțiuni de garanție reglementează prestațiile de garanție suplimentare. Pretențiile dumneavoastră de garanție legale nu sunt atinse de această garanție. Prestația noastră de garanție este gratuită pentru dumneavoastră.
2. Prestația de garanție se extinde în exclusivitate asupra defectelor care provin din erori de material sau de fabricație și se limitează la remedierea acestor defecte respectiv la schimbarea aparatului. Vă rugăm să țineți cont de faptul că aparatele noastre, în conformitate cu scopul lor de folosire, nu sunt prevăzute pentru intervenții meșteșugărești sau industriale. Din acest motiv nu se va încheia un contract de garanție atunci când aparatul se va folosi în întreprinderi meșteșugărești sau industriale precum și pentru activități similare. De la garanție sunt excluse deasemenea prestațiile pentru deteriorările intervenite pe timpul transportului, deteriorări datorate neluării în considerare a instrucțiunilor de montare sau datorită instalării necompetente, neluării în considerare a instrucțiunilor de folosire (cum ar fi de exemplu racordarea la o tensiune de rețea falsă sau la un curent fals), utilizarea abuzivă sau improprie (cum ar fi suprasolicitarea aparatului sau folosirea uneltelor atașabile sau auxiliarelor neadmiși), neluării în considerare a prescripțiilor referitoare la lucrările de întreținere și siguranță, intrarea corpurilor străine în aparat (cum ar fi nisip, pietre sau praț), recurgerea la violență sau infiltrație străine (cum ar fi de exemplu deteriorări datorită căderii), precum și datorită uzurii normale, conformă utilizării.

Pretenția de garanție se pierde atunci când s-au efectuat intervenții la aparat.

3. Durata de garanție este de 2 ani și începe din ziua cumpărării aparatului. Pretențiile de garanție se vor revendica în interval de două săptămâni de la data apariției defectului. Este exclusă revendicarea pretenției de garanție după expirarea duratei de garanție. Repararea sau schimbarea aparatului nu duc nici la prelungirea duratei de garanție și nici nu se va fixa o durată de garanție nouă pentru prestația efectuată la acest aparat sau pentru o piesă schimbată la acesta. Acest lucru este valabil și în cazul unui service la fața locului.
4. Pentru revendicarea pretențiilor dumneavoastră de garanție vă rugăm să trimiteți aparatul defect gratuit la adresa menționată mai jos. Anexați bonul de cumpărare în original sau o altă dovadă de cumpărare datată. Vă rugăm să păstrați cu grijă bonul de casă drept dovadă! Vă rugăm să descrieți cât mai amănunțit motivul reclamației. Dacă defectul aparatului este cuprins în prestațiile noastre de garanție, veți primi imediat înapoi aparatul reparat sau un aparat nou.

Bineînțeles că remediem cu plăcere contra cost și defecte la aparate care nu sunt sau nu mai sunt cuprinse în prestațiile de garanție. Pentru aceasta trimiteți va rugăm aparatul la adresa noastră service.

D GARANTIEURKUNDE

Sehr geehrte Kundin, sehr geehrter Kunde,

unsere Produkte unterliegen einer strengen Qualitätskontrolle. Sollte dieses Gerät dennoch einmal nicht einwandfrei funktionieren, bedauern wir dies sehr und bitten Sie, sich an unseren Servicedienst unter der auf dieser Garantiekarte angegebenen Adresse zu wenden. Gern stehen wir Ihnen auch telefonisch über die unten angegebene Servicenummer zur Verfügung. Für die Geltendmachung von Garantieansprüchen gilt Folgendes:

1. Diese Garantiebedingungen regeln zusätzliche Garantieleistungen. Ihre gesetzlichen Gewährleistungsansprüche werden von dieser Garantie nicht berührt. Unsere Garantieleistung ist für Sie kostenlos.
2. Die Garantieleistung erstreckt sich ausschließlich auf Mängel, die auf Material- oder Herstellungsfehler zurückzuführen sind und ist auf die Behebung dieser Mängel bzw. den Austausch des Gerätes beschränkt. Bitte beachten Sie, dass unsere Geräte bestimmungsgemäß nicht für den gewerblichen, handwerklichen oder industriellen Einsatz konstruiert wurden. Ein Garantievertrag kommt daher nicht zustande, wenn das Gerät in Gewerbe-, Handwerks- oder Industriebetrieben sowie bei gleichzusetzenden Tätigkeiten eingesetzt wird.
Von unserer Garantie sind ferner Ersatzleistungen für Transportschäden, Schäden durch Nichtbeachtung der Montageanleitung oder aufgrund nicht fachgerechter Installation, Nichtbeachtung der Gebrauchsanleitung (wie durch z.B. Anschluss an eine falsche Netzspannung oder Stromart), missbräuchliche oder unsachgemäße Anwendungen (wie z.B. Überlastung des Gerätes oder Verwendung von nicht zugelassenen Einsatzwerkzeugen oder Zubehör), Nichtbeachtung der Wartungs- und Sicherheitsbestimmungen, Eindringen von Fremdkörpern in das Gerät (wie z.B. Sand, Steine oder Staub), Gewaltanwendung oder Fremdeinwirkungen (wie z. B. Schäden durch Herunterfallen) sowie durch verwendungsgemäßen, üblichen Verschleiß ausgeschlossen.

Der Garantieanspruch erlischt, wenn an dem Gerät bereits Eingriffe vorgenommen wurden.

3. Die Garantiezeit beträgt 2 Jahre und beginnt mit dem Kaufdatum des Gerätes. Garantieansprüche sind vor Ablauf der Garantiezeit innerhalb von zwei Wochen, nachdem Sie den Defekt erkannt haben, geltend zu machen. Die Geltendmachung von Garantieansprüchen nach Ablauf der Garantiezeit ist ausgeschlossen. Die Reparatur oder der Austausch des Gerätes führt weder zu einer Verlängerung der Garantiezeit noch wird eine neue Garantiezeit durch diese Leistung für das Gerät oder für etwaige eingebaute Ersatzteile in Gang gesetzt. Dies gilt auch bei Einsatz eines Vor-Ort-Services.
4. Für die Geltendmachung Ihres Garantieanspruches übersenden Sie bitte das defekte Gerät portofrei an die unten angegebene Adresse. Fügen Sie den Verkaufsbeleg im Original oder einen sonstigen datierten Kaufnachweis bei. Bitte bewahren Sie deshalb den Kassenbon als Nachweis gut auf! Beschreiben Sie uns bitte den Reklamationsgrund möglichst genau. Ist der Defekt des Gerätes von unserer Garantieleistung erfasst, erhalten Sie umgehend ein repariertes oder neues Gerät zurück.

Selbstverständlich beheben wir gegen Erstattung der Kosten auch gerne Defekte am Gerät, die vom Garantieumfang nicht oder nicht mehr erfasst sind. Dazu senden Sie das Gerät bitte an unsere Serviceadresse.

iSC GmbH • Eschenstrasse 6 • 94405 Landau/Isar (Deutschland)

Telefon: +49 [0] 180 5 120 509 • Telefax +49 [0] 180 5 835 830 (Anruferkosten: 0,14 Euro/Minute, Festnetz der T-Com)
E-Mail: info@isc-gmbh.info • Internet: www.isc-gmbh.info

1 Service Hotline: 01805 120 509 • www.isc-gmbh.info <small>(0,14 € / min. Fernnetz-Gem) - Mo-Fr, 8:00-20:00 Uhr</small>	
2 Name:	Reiuren-Nr. ISC:
Strasse / Nr.:	Telefon:
PLZ	Mobil:
Ort	
3 Welcher Fehler ist aufgetreten (genaue Angabe):	
Art-Nr.:	I.-Nr.:
4 Sehr geehrte Kundin, sehr geehrter Kunde, bitte beschreiben Sie uns die von Ihnen festgestellte Fehlfunktion Ihres Gerätes als Grund Ihrer Beanspruchung möglichst genau. Dadurch können wir für Sie Ihre Reklamation schneller bearbeiten und Ihnen schneller helfen. Eine zu ungenaue Beschreibung mit Begriffen wie „Gerät funktioniert nicht“ oder „Gerät defekt“ verzögert hingegen die Bearbeitung erheblich.	
4 Garantie: JA <input type="checkbox"/> NEIN <input type="checkbox"/>	Kaufbeleg-Nr. / Datum:

1 Service Hotline kontaktieren oder bei ISC-Webadresse anmelden - es wird Ihnen eine Rufnummer zugewiesen 2 Ihre Anschrift eintragen 3 Fehlerbeschreibung und Art-Nr. und I.-Nr. angeben 4 Garantiefall JA/NEIN ankreuzen sowie Kaufbeleg-Nr. und Datum angeben und eine Kopie des Kaufbelegs beifügen