

**DK** **Betjeningsvejledning til inden- og udendørs aggregat**

**Einhell**<sup>®</sup>

**Todelt klimaanlæg**



**Bemærk:**

For at dette kvalitetsprodukt kan fungere optimalt, kræves det, at det placeres det rigtige sted og monteres og idriftsættes korrekt.

Sørg for en kompetent professionel rådgivning med hensyn til placering, montering og idriftsættelse – det vil forebygge funktionsforstyrrelser.

Producenten påtager sig intet ansvar for skader eller utilstrækkelig køleydelse som følge af, at produktet ikke behandles fagligt korrekt.

Anlægget skal tilsluttes og idriftsættes af en autoriseret el-fagmand.

Ved kassering af anlægget skal demonteringen samt bortskaffelse foretages af autoriseret el-/kølefagmand.



**Art.-Nr.: 23.657.30**

**I.-Nr. 01014**

**SKA 3501 EQ C+H**

**Tekniske data:**

Køleeffekt	Watt/BTU/h	3600 / 12.00
Varmeffekt	Watt/BTU/h	4100 / 14.000
Energi-effektivitet	EER	3,05
	COP	3,42
Luftkapacitet	m <sup>3</sup> /h	420
Abgef. Fugtighed	l/h	1,3
Kontaktur	h	24
Driftsspænding	V ~ Hz	230 / 50
Optagen effekt afkøling	Watt	1180
Optagen effekt opvarmning	Watt	1200
Kølemiddel		R 407 c / ca: 900g
Lydniveau:	Indendørs	38 dB(A)
	Udendørs	53 dB(A)
Mål:	Indendørs cm	79 x 28 x 18
	Udendørs cm	83 x 54.5 x 25.5
Vægt:	Indendørs kg	10
	Udendørs kg	34

**Bemærk:**

Effekt- og kapacitetsangivelserne forudsætter følgende betingelser:

**Afkøling:**

Lufttemperatur indtag indendørs aggregat 27°C tør kugle, 19°C fugtig kugle.  
Temperatur udendørs luft 35°C tør kugle, 24°C fugtig kugle

**Opvarmning:**

Lufttemperatur indtag indendørs aggregat 20°C tør kugle, 15°C fugtig kugle.  
Temperatur udendørs luft 7°C tør kugle, 6°C fugtig kugle

<p><b>Sovefunktion:</b> Computerstyret simulering af det menneskelige legemes fysiske sovekurve for tilvejebringelse af et støjsvagt og behageligt soveklime.</p>	<p><b>24-timers programindstilling:</b> Nøjagtig tidsindstilling. Sovetiden samt indkoblingstiden kan indstilles på et vilkårligt tidspunkt inden for 24 timer.</p>	<p><b>Automatisk justering af lufthastigheden:</b> Automatisk indstilling af ventilationsydelsen til høj, mellem eller lav lufthastighed, alt efter forskellen mellem den indstillede temperatur og rumtemperaturen.</p>
<p><b>Funktion for bevægelig luftstrøm:</b> Vertikal op- og nedadgående bevægelse af luftstrømmen for undgåelse af lokal overkøling og for besparelse af energiudgifter; denne effekt, som orienterer sig efter vindens naturlige adfærd, opfattes meget behageligt af mennesket.</p>	<p><b>Automatik for kølig / varm luft:</b> I denne automatiske modus sker der horisontal luftudtrængning ved kølefunktionen og en nedad rettet luftudtrængning ved varmfunktionen.</p>	<p><b>Blæserfunktion med forskellige vinkelindstillinger:</b> Du kan vælge blandt i alt fem forskellige indstillinger, alt efter rummets form og den pågældende lokalitet.</p>
<p><b>Termo-startsystem:</b> Ved indkobling blæses der ikke kold luft ud.</p>	<p><b>Uafhængig affugtningsfunktion:</b> Computerstyret affugtningsfunktion uden ændring af rumtemperaturen.</p>	<p><b>Selvdiagnosefunktion:</b> Indikatorlamperne TIMER og RUN blinker ved funktionsforstyrrelse i indendørs anlæg, inkl. angivelse af fejltipe og -sted.</p>
<p><b>Regulering for konstant omdrejning af ventilatormotor:</b> Ventilatormotoren i det indendørs aggregat drejer altid med regelmæssig hastighed, selv ved ekstreme spændingsudsving (mellem 187V - 253V) og garanterer herved stabilitet m.h.t. luftstrøm og hastighed.</p>	<p><b>Rotationsstempel-blæser:</b> Rotationsstempel-blæser fra nyeste generation, med ringe svingning, støjsvag, med lang levetid, energibesparende og omkostningseffektiv.</p>	<p><b>Mikroprocessorstyring:</b> Mikroprocessor med sidst nye teknik for enkel betjening i tidsindstillings-modus sikrer en konstant stabil rumtemperatur.</p>

## Sikkerhedsanvisninger

- Læs sikkerhedsanvisningerne, inden apparatet tages i brug.
- Punkterne er meget vigtige forsigtighedsforanstaltninger, som ligeledes skal respekteres.
- Opbevar betjeningsvejledningen, så du altid kan finde den igen.
- Forvis dig om, at dræningsledningen er korrekt sluttet til. Ellers vil der trænge vand ud.
- **Advarsel!**  
Forlæng ikke ledningen, og undgå brug af multistik. Dårlig elektrisk forbindelse, dårlig isolering eller overskridelse af den tilladte spænding indebærer brandfare.
- **Fjern alt snavs fra netstikket, og sæt det i, så det sidder fast. Snavsede stik kan forårsage brand eller elektrisk støv.**
- **Advarsel!**  
Træk ikke netstikket ud, mens apparatet er i gang.
- Lad ikke kølig luft blæse direkte ind på dig i for lang tid.
- Sluk omgående for apparatet, og træk netstikket ud, hvis noget ikke er, som det skal være (f.eks. en brændt lugt). Kontakt din servicepartner.
- Stik ikke fingre eller genstande ind i luftind- og udtagsåbningerne.
- Forsøg ikke selv at reparere klimaaggregatet. Kontakt din servicepartner.
- Hold ikke fat i ledningen, når du trækker stikket ud. Hold fast i selve stikket, og træk det ud af stikkontakten for at undgå at beskadige ledningen.
- Sluk for apparatet, og træk netstikket ud, inden du rengør det.
- Tryk ikke på kontakter med våde hænder.
- Klimaaggregatet må ikke vaskes i vand.
- Stil ikke planter eller dyr under et sted, som ligger i den kølige luftstrøms bane. Planter og dyr vil kunne lide skade.
- Undgå brug af brandbare rengøringsmidler. Der vil kunne opstå brand og deformation af apparatet.
- Hvis klimaaggregatet anvendes sammen med andre varmeaggregater, skal luften fra tid til anden fornyes. Ellers er der fare for iltmangel.
- Brug ikke apparatet til formål, det ikke er beregnet til. Læg ikke levningsmidler, præcisionsinstrumenter, planter, dyr, farver etc. på apparatet.
- Hold ikke brændende genstande i nærheden af apparatet, som vil kunne rammes direkte af luftstrømmen.
- Træk stikket ud, hvis apparatet ikke benyttes over længere tid. Ansamlinger af støv kan forårsage brand.
- Træd ikke op på det udendørs aggregat, læg ikke genstande oven på det.
- Understel må ikke vakle eller være rustent.
- Lad ikke apparatet arbejde for lang tid med åbne døre og vinduer eller ved meget høj luftfugtighed. Hvis klimaaggregatet arbejder i lang tid i kølemodus med høj luftfugtighed (over 80%), kan der trænge kondensvand ud.
- Træd ikke op på en vaklende støtte, når du tager apparatet ned fra holderen på væggen.
- Forvis dig om, at kondensvandet uhindret kan løbe af. Ellers kan der opstå vandskader.
- Rør ikke ved metaldele på det indendørs aggregat, når luftfiltret tages ud. Du vil kunne komme til skade.
- Installer ikke apparatet i et rum, hvor der kan udtrænge brandbare gasser. Udtrængende gas kan ansamles og forårsage eksplosion.
- Sluk for apparatet, og træk netstikket ud under tordenvejr. Elektriske dele vil evt. kunne beskadiges.
- Afledning til jord!
- I netledningen (stik) er der installeret en jordleder – stikket må altså ikke skiftes ud.
- Vi anbefaler, at der indbygges et fejlstrømsrelæ for at øge den elektriske sikkerhed.
- Lad en autoriseret el-fagmand varetage den elektriske installation af anlægget.
- Hvis du ikke er fortrolig med det selv, så lad din servicepartner varetage den køletekniske installation af anlægget.
- Forket montering indebærer en risiko for person- og tingsskade.

● Indendørs apparat:

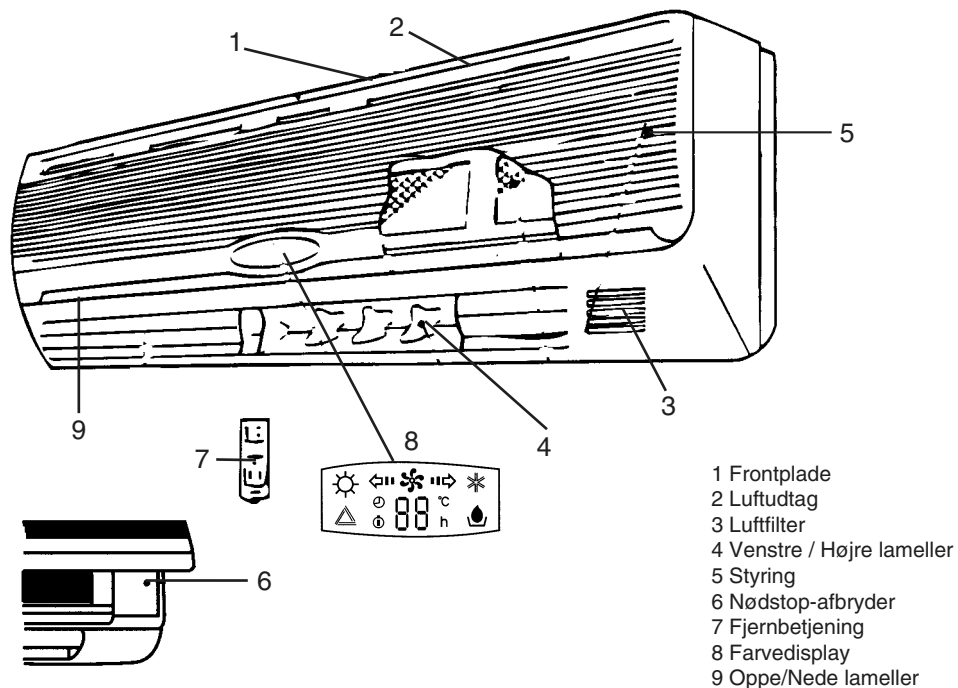

- 1 Frontplade
- 2 Luftudtag
- 3 Luftfilter
- 4 Venstre / Højre lameller
- 5 Styring
- 6 Nødstop-afbryder
- 7 Fjernbetjening
- 8 Farvedisplay
- 9 Oppe/Nede lameller

● Udendørs

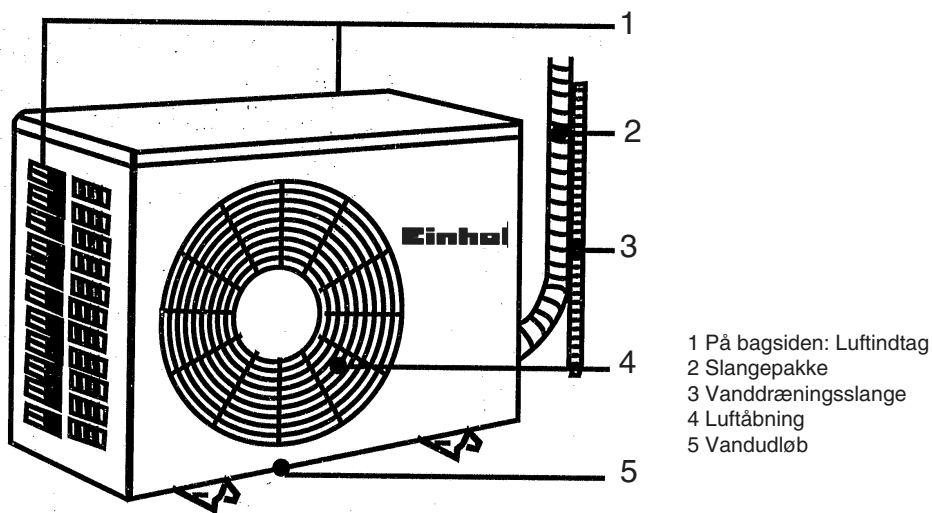

- 1 På bagsiden: Luftindtag
- 2 Slangepakke
- 3 Vanddræningsslange
- 4 Luftåbning
- 5 Vandudløb

## Display indendørs apparat

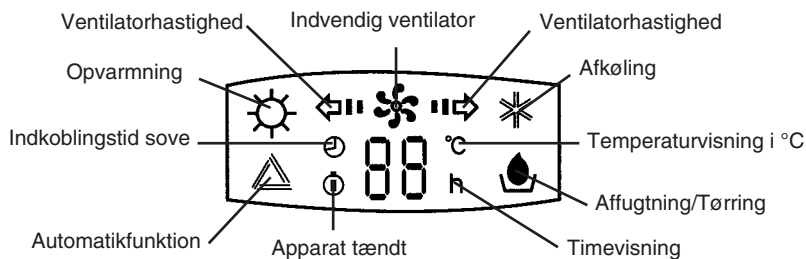

## Beskrivelse af visninger på display

### 1. Standby-drift:

Den lysende taldiode viser den øjeblikkelige temperatur i rummet.

### 2. Indendørs apparat tændt:

Lysdioder for temperaturvisning og ventilator lyser: Den øjeblikkelige temperatur i rummet vises. Ventilatorens lysdioder blinker (med streger og pile). Når lysdioderne går ud, stopper den indvendige ventilator også.

### 3. Indstilling af rumtemperatur:

Temperaturvisningen "- -" blinker. Efter ca. 5 sek. vises den øjeblikkelige temperatur i rummet. Nu indstilles den ønskede rumtemperatur på fjernbetjeningen med tasterne "?T00- WARM eller ?T00 COOL". Bagefter vises den øjeblikkelige temperatur i rummet.

### 4. Indstilling af ventilator:

Visning for indvendig ventilator lyser, og ventilatorens hastighed vises. Efter ca. 8 sek. er indstillingen fuldført.

### 5. Indstilling af tid:

"indkoblingstid/sove" og "h" timevisning lyser. Cifrene viser den resterende driftstid. Til indstilling af sovefunktion viser cifervisningen "-" og skifter efter 5 sek. til den øjeblikkelige rumtemperatur.

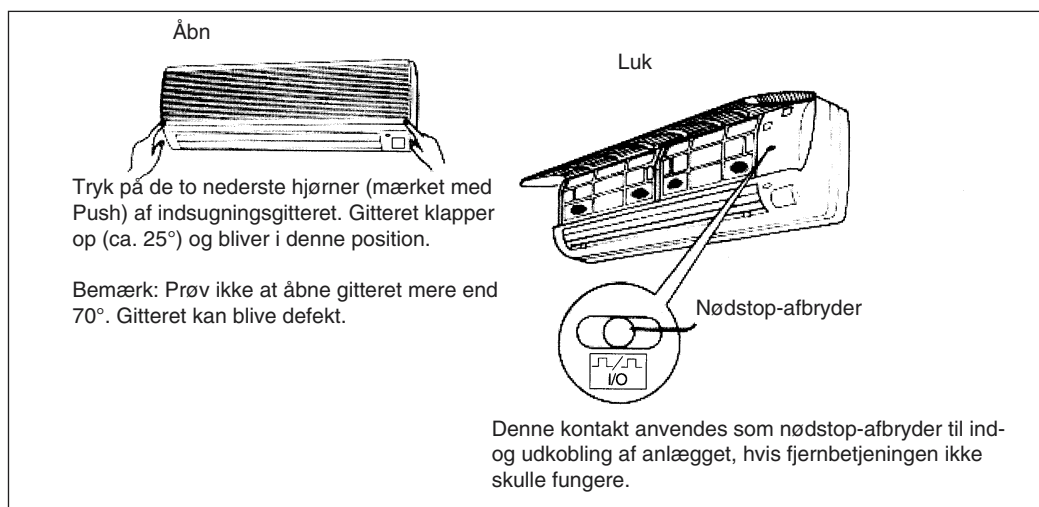

● Fjernbetjening:

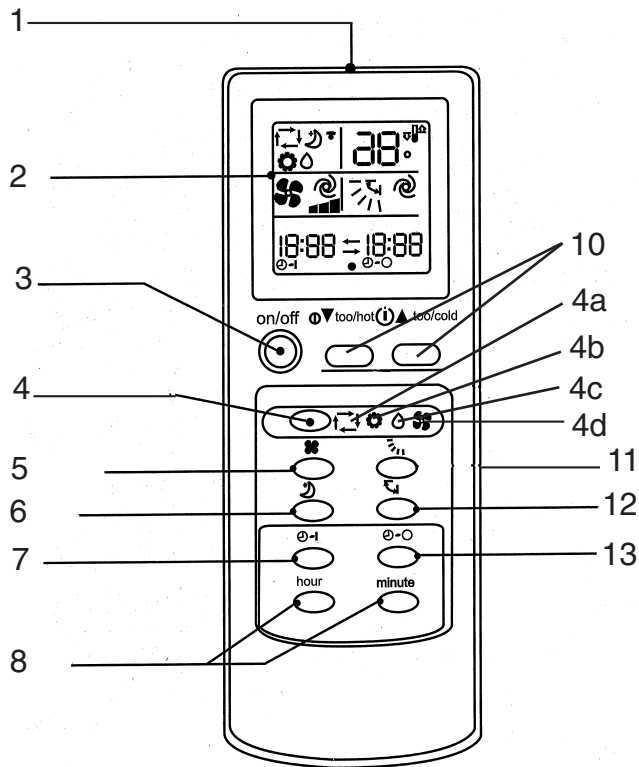

- 1 Signaludgangsvindue
- 2 Funktionsdisplay
- 3 Tænd/Sluk-knap
- 4 Funktionsknap (modusomskifter)
- 4a Automatisk funktion
- 4b Afkøling
- 4c Affugtning (tørring)
- 4d Opvarmning
- 5 Kontakt til luftomløbshastighed
- 6 Sove-vælgerknap
- 7 Timer On-knap
- 8 Timevælgerknap, minutindstilling, tidsindstilling
- 9 Urindstilling
- 10 Knap til temperaturjustering
- 11 Knap til indstilling af luftstrømningsvinkel
- 12 Knap til fuld udblæsning
- 13 Timer Off-tast
- 14 Resetknap
- 15 Aftagning af låg til batterimagasin

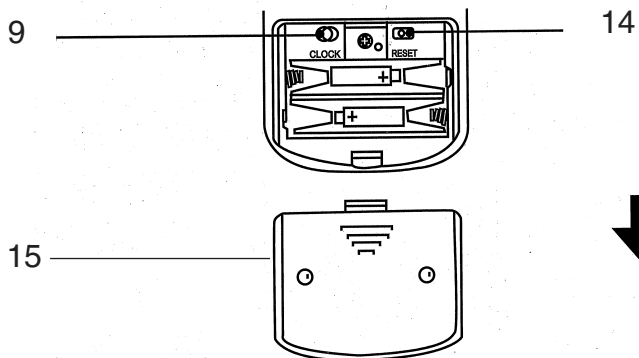

## Klargøring til ibrugtagning af fjernbetjening og indstilling af klokkeslæt

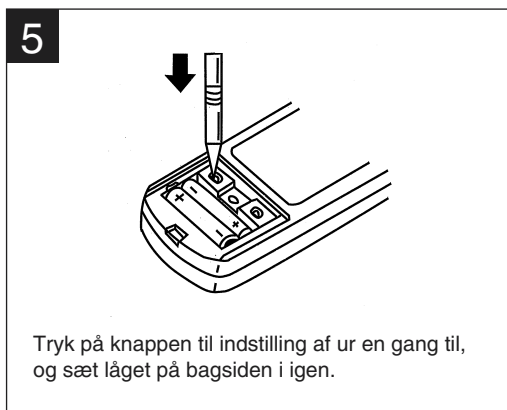
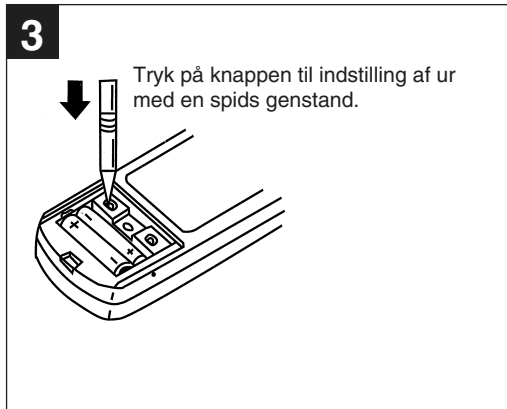
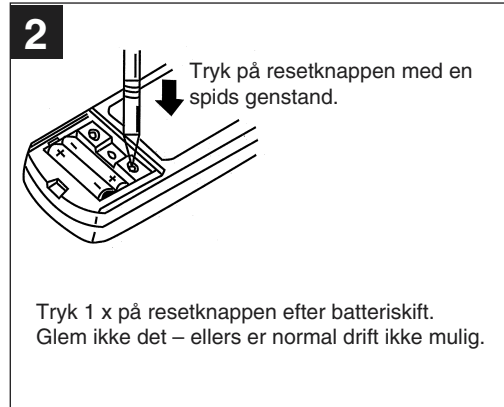
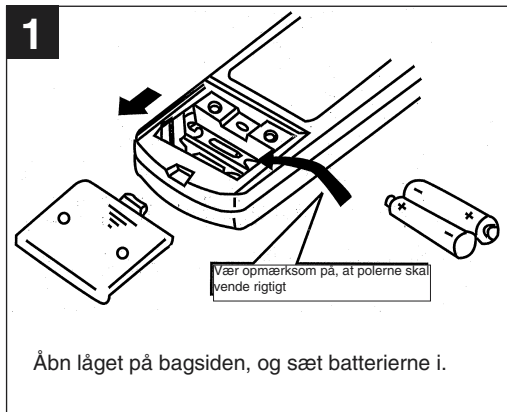



#### Klargøring til fjernbetjeningskontrol

- Signalet har en rækkevidde på ca. 6 m
- Ved tryk på ON/OFF-knappen lyder et signal i det indendørs aggregat 1-2 x, hvilket indikerer, at apparatet har opfanget signalet.
- Hvis der ikke lyder nogen tone, skal du trykke igen.
- Fjernbetjeningen skal behandles forsigtigt, undgå at tabe den, og læg den ikke på et fugtigt sted, ellers er der risiko for fejlfunktion. Fjernbetjeningen skal monteres på væggen sådan, at fjernstyringssignalet nemt kan opfanges af modtageren i det indendørs aggregat.

#### Skift af batterier!

- Hvis signalet til fjernbetjeningen bliver svagt, eller displayet på fjernbetjeningen bliver utydeligt, skal du **straks** sætte nye batterier i.
- Husk at vende batterierne rigtigt i fjernbetjeningen.
- Begge batterier skal være helt nye og af samme mærke.

#### Hvis fjernbetjeningen ikke fungerer (nødbetjening)

Hvis fjernbetjeningen ikke fungerer (flade batterier eller fejlfunktion), benyttes nødstop-afbryderen.

- Apparatet slukkes ved at trykke på nødstop-afbryderen flere gange.

#### Bemærk:

I de første 30 min. arbejder temperaturlpasningen ikke. Apparatet kører i vedvarende drift og med højeste blæserhastighed.

- Apparat er tændt: Efter tryk på nødstop-knappen slukker apparatet.
- Apparatet er i indstillingsmodus eller „kontaktur FRA“-modus: Efter tryk på nødstop-knappen skifter apparatet til standby.

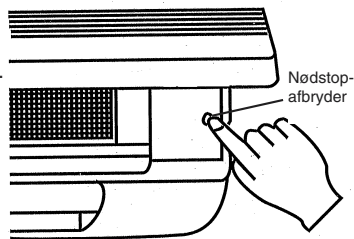

**„Jeg føler ...“ Automatisk funktion**

Med et let tryk kan den automatiske funktion „jeg føler“ give en behagelig rumtemperatur.

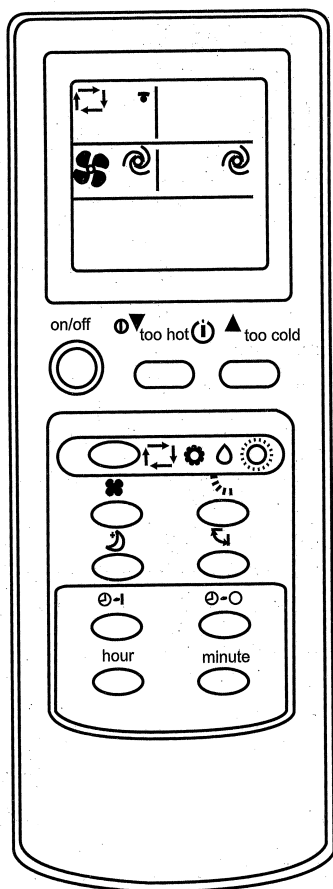



**Starte funktion**

Tryk på TIL/FRA-KNAPPEN 

Når  Automatisk funktion vises, indstiller klimaanlægget sig på en behagelig rumtemperatur.

**Stoppe funktion**

Tryk på TIL/FRA-KNAPPEN 

15 min. efter at funktionen er slået fra, føler du, at det måske er lidt for varmt. Tryk på knappen  (for varmt – too hot) for at sænke temperaturen. Temperaturen sænkes 1°C for hvert tryk. Hvis det er lidt for koldt, øger du temperaturen med knappen  (for koldt - too cool). Temperaturen øges 1° C for hvert tryk.

LCD-display indendørs aggregat

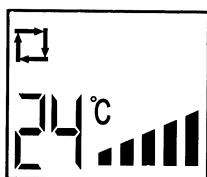

Visning Lav-Høj

Hvis den automatiske funktion ikke vises, trykker du på knappen "4", indtil den automatiske funktion (4a) vises. Rækkefølgen ændrer sig, hver gang knappen trykkes ind: Automatik- (4a) afkøling (4b) - affugtning (tørring) (4c) - opvarmning (4d).

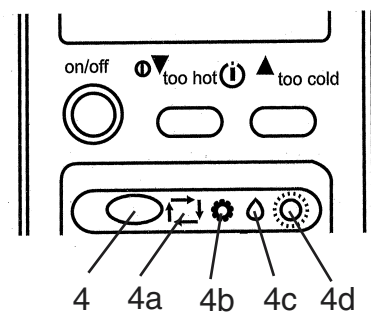

Den automatiske funktions opbygning

Betjeningsfunktioner.

Når den automatiske funktion er startet, tilpasser rumtemperaturens funktionsmåde sig den pågældende funktion, såsom afkøling, affugtning. Hvis apparatet står slukket i 2 timer, begynder funktionen igen med den indstilling, der var, før apparatet blev slukket. Når pågældende funktion har indstillet sig, påvirkes den ikke længere af rumtemperaturen, heller ikke hvis denne ændrer sig. Hvis du ikke ønsker denne funktion, trykker du på knappen for at indstille en af følgende funktioner.

**Automatisk funktion, efter at rumtemperaturen er blevet registreret.**

**Rumtemperaturen i begyndelsen**

Over +25°C  
+21-25°C  
Under 21°C

**Funktion**

Afkøling  
Ventilering / Affugtning  
Opvarmning

**Ønsket temperatur**

Ca. 24°C  
\_\_\_\_\_  
Ca. 24°C

Bemærk:

Varmefunktionen kan udnyttes op til en udetemperatur på +7°C. Er den udetemperaturen lavere, er opvarmning ikke mulig.

**Valg af driftsfunktion (afkøling (4b), affugtning (4c), opvarmning (4d) Vælg drift for at justere finindstillingen af rumtemperaturen eller luftstrømningen.**

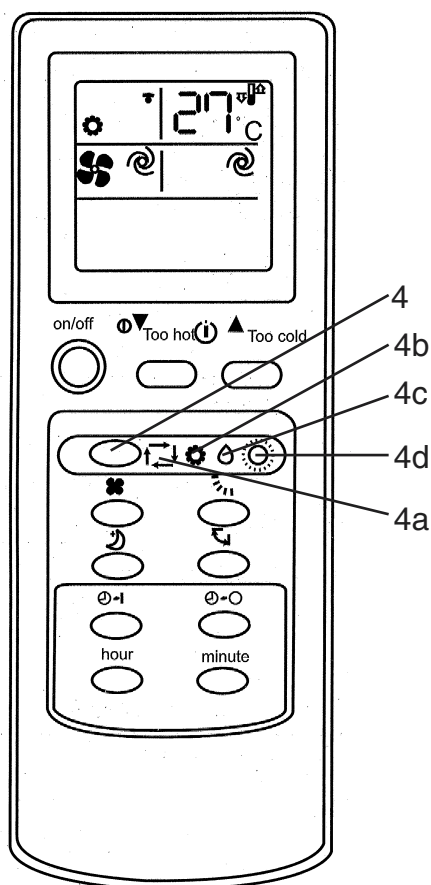

**Vigtigt!**  
Er den omgivende temperatur for høj, arbejder afkølingen med maks. ydelse.

For at vælge afkøling, affugtning eller opvarmning:  
1 Tryk på TIL/FRA-KNAPPEN .  
2 Tryk på for at vælge funktionen. Funktionen ændrer sig, hver gang knappen trykkes ind, i denne rækkefølge: Automatik-afkøling – affugtning - opvarmning

Du vil slukke apparatet  
Tryk på TIL/FRA-KNAPPEN .  
Når apparatet først er indstillet, skal du blot trykke på TIL-KNAPPEN for at få samme funktion som før.

**Varmefunktion:**  
Vælg funktionen Opvarmning med knappen 4. Varmefunktionen kan udnyttes op til en udetemperatur på ca. +7°C. Den maksimalt opnåelige rumtemperatur er afhængig af udetemperaturen og de byggemæssige forhold på stedet.  
Bemærk: Er rumtemperaturen under driften over 2°C (afkøling) eller under 2°C (opvarmning) af den indstillede, ønskede temperatur, kan den ønskede temperatur ikke ændres på klimaanlægget. Så snart temperaturforskellen mellem rumtemperatur og indstillet ønsketemperatur er mindre end 2°C, kan den ønskede temperatur ændres på klimaanlægget.  
Jo lavere udetemperaturen er, desto lavere er den rumtemperatur, som kan opnås med varmfunktionen.

### Ændring af temperaturen

Tryk på „for varmt-too hot“-knappen  for at nedsætte temperaturen. Hver gang du trykker på knappen, nedsættes den indstillede temperatur med 1°C.

Tryk på „for koldt-too cool“-knappen  for at øge temperaturen. 1x tryk øger temperaturen med 1°C.

Systemet kan blive overbelastet, hvis klimaaggregatet trækker for meget varme ind fra luften. Ventilatoren i det udendørs aggregat stoppes automatisk af mikroprocessor-styringen for at beskytte klimaanlægget. Hvis ventilatoren i det udendørs aggregat stopper, viser aggregatet frost.

Dette er dog ikke nogen defekt eller tegn på driftsforstyrrelse.

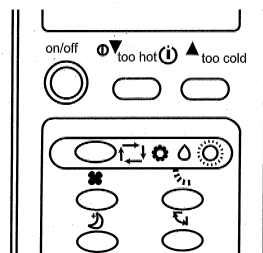

### Affugtningsmodus

Hvis temperaturen er indstillet i automatisk funktion, kan denne funktion ikke ændres.

### Valg af funktion (afkøling, affugtning).

Overvågning under driften:

1. Luk vinduerne, og rul persienerne ned, eller skærm på anden vis for solindfaldet for at øge afkølingseffekten.
2. Rul persienerne ned for at hindre sollyset i at trænge ind.
3. Monter det udendørs aggregat et hensigtsmæssigt sted for at nedsætte det direkte solindfald og spare energi.

### Affugtning

En luftfugtighed på 70% er den øvre grænse inden for hvilken, mennesket kan føle sig tilpas.

Har mennesket det for varmt, er vandindholdet i luften for højt, dvs. luftfugtigheden er for høj. Luftens fugtighed står i et bestemt forhold til temperaturen. Generelt gælder: 60-70% om sommeren og 50-70% om vinteren.

## Justering af lufthastighed og luftstrømning

Vælg en behagelig luftstrømning og luftcirkulation.

Vælg et højt trin ■■■ for at afkøle hele rummet. Vælg sovefunktionen, hvis du vil sove og ønsker at reducere støjniveaueet.

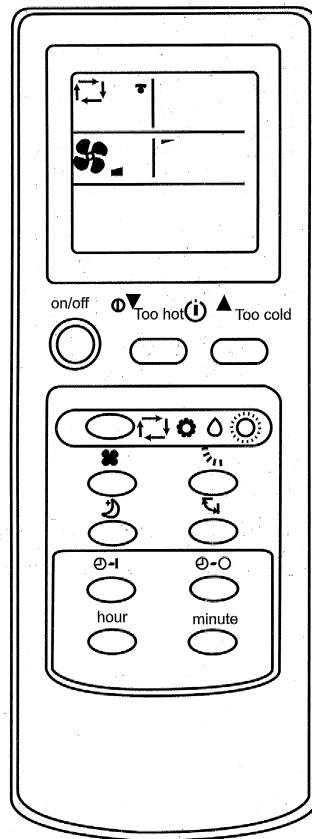

Tryk på  for at ændre lufthastigheden. Lufthastigheden ændres, hver gang knappen trykkes ind: lav, middel, høj, automatisk

Tryk på  for at ændre luftretningen ned/op. Retningen ændrer sig, hver gang knappen trykkes ind.

Anbefalet område for luftstrømning ned/op. Juster med automatik-knappen, vælg afkøling, opvarmning eller affugtning.

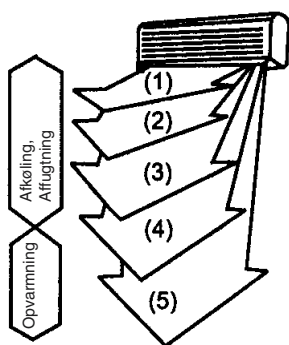

**Vigtigt:**

- I affugtnings- og kølefunktionen blæser luften i 1 time nedad (pos.4 - 5). Herefter skifter apparatet om til horisontal luftstrømning for at undgå, at det drypper.
- Indstil op/ned-retningen med fjernbetjeningen. Juster aldrig højden med hånden.
- Er luftudblæsningstemperaturen for kold i varmemodus, blæses luften vandret ud. Indstil den ønskede strømningsretning og hastigheder.

**Justering af lufthastighed og luftstrømningsretning**

**Automatisk luftstrømning**

Ved tryk på  ændres luftstrømningen til automatisk, og den lamelstilling, som giver den mest effektive virkning, vælges.

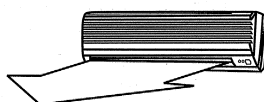

Afkøling + Affugtning

Ved afkøling og affugtning strømmer luften ud i horisontal retning.

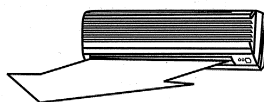

Opvarmning

Er lufttemperaturen kølig, strømmer luften ud i horisontal retning.

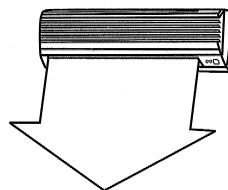

Er luften varm, strømmer luften ud i retning nedad

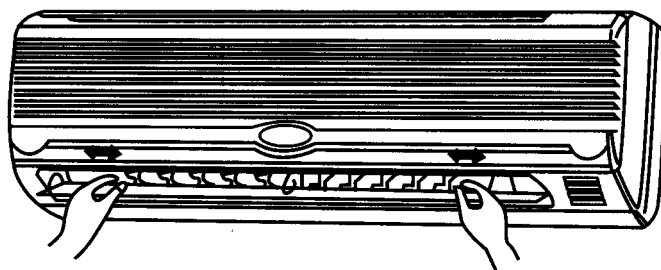



Den venstre og højre strømningsretning kan indstilles manuelt.

Indstillingerne foretages, inden du sætter apparatet i drift. Lamellerne svinger under driften – pas på ikke at få fingrene i klemme.

## Behagelig sove-modus

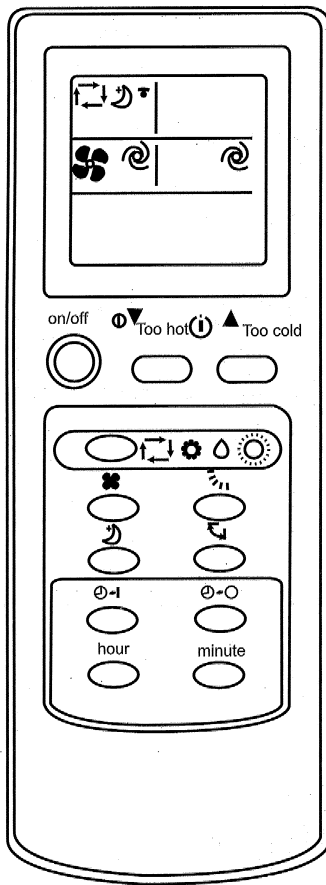
Indstil denne funktion, hvis du ønsker ro, når du skal sove.



Gør således:  
Tryk på .  
Gør dette, hvis du ønsker at sove i rolige omgivelser.

Funktionen deaktiveres ved at:  
trykke på .

**Vigtigt:**  
Aktiver denne funktion, når du vil sove.  
Hvis du gør dette i løbet af dagen, kan den omgivende temperatur muligvis blive for høj, fordi køleydelsen forringes.



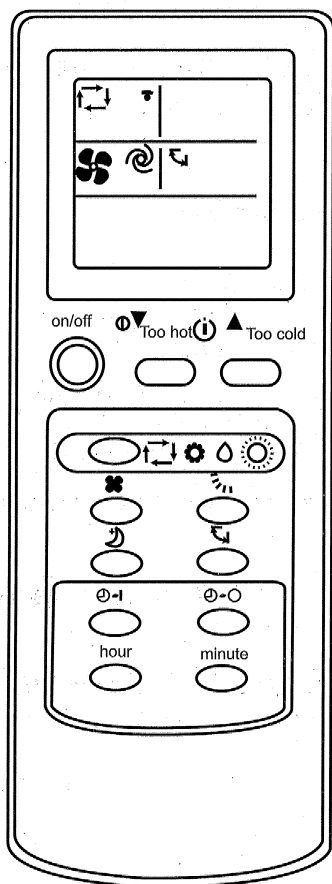

## Fuld udblæsning

Når denne funktion startes, afkøles alle dele af rummet.



Gør således:  
Tryk på 

Tilbagestilling:  
Tryk på 

Tryk på  , mens fuld udblæsning er aktiv for at stoppe. Når fuld udblæsning startes, når den kølige luft ud i alle hjørner af rummet.

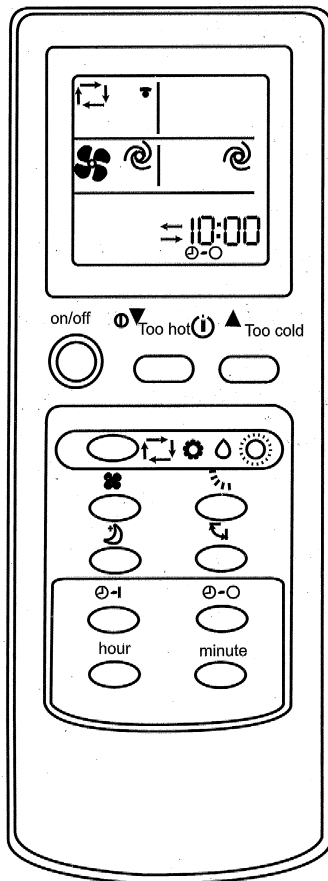

## Nedtællingsfunktion (TIL/FRA)

Stil NEDTÆLLING, inden du skal sove, eller når du lige er kommet hjem, eller når du vågner i forhold til et bestemt tidsrum, hvor du trænger til ekstra klimatisering.



### Til (On) – Indstilling af nedtælling

1 Tryk på , mens apparatet kører for at sætte kontakturet på "TIL". Sekvensen Starttid > Slet ændres, hver gang knappen trykkes ind:

2 Tryk på time-minut-knappen   for at indstille klokkeslæt.

For hvert tryk ændrer tiden sig hhv. 1 time og 10 min. (AM=24-12; PM=12-24)

Sletning

Tryk på  for at slette indstillingen af kontakturet.

### Fra (Off) – Indstilling af nedtælling

1 Tryk på , mens apparatet kører for at sætte kontakturet på "FRA". For hvert tryk skifter sekvensen > Frakobling kontaktur "FRA".

2 Tryk på time- og minutknappen   for at indstille kontakturet - FRA på den rigtige tid.

For hvert tryk ændrer tiden sig hhv. 1 time og 10 min.

### Frakobling

Tryk på knappen  for at koble kontakturet fra.

### Bemærk:

- Kontaktur TIL og kontaktur FRA kan kombineres, den indstillede tid, som kommer nærmest den faktiske tid, har forrang.  
( — — betyder kontaktur FRA, følges af kontaktur TIL).
- Hvis indstillingen af ur på fjernstyringen ikke er rigtig, bevirker det en forkert indstilling på kontakturet.

**Vigtigt:**

Sluk for apparatet, og træk netstikket ud, inden du gør apparatet rent. Ventilatorenes høje hastighed kan forårsage personskade.

Det indendørs aggregat må kun rengøres med en blød klud.

Undgå brug af benzin, fortyndinger, skurepulver, rengøringsmidler etc., da det vil kunne beskadige apparatet.

**Vedligeholdelsesanvisninger**

1. Rens luftfiltrene, og sæt dem tilbage i deres oprindelige position.
2. Tilslutninger for til- og udstrømning både på det indendørs og udendørs aggregat skal være fri – må ikke dækkes over eller på anden måde blokeres.

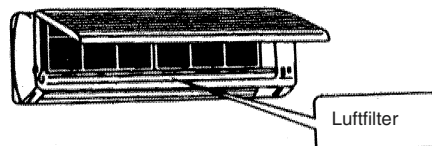

**Vedligeholdelsesforanstaltninger**

Inden rengøring:

Træk netstikket ud.

**Vedligeholdelsesforanstaltninger**

Hvis klimaenlægget ikke benyttes i en længere periode:

1. Lad først ventilatoren køre 3-4 timer for at udtørre apparatet indvendigt. Sæt det højstmulige temperaturtrin, så længe ventilatoren kører.
2. Sluk for apparatet, og træk netstikket ud.

**Vigtigt:**

Træk altid stikket ud, hvis apparatet ikke benyttes over længere tid. Ansamlinger af støv kan forårsage brand.

3. Tag batterierne ud af fjernbetjeningen

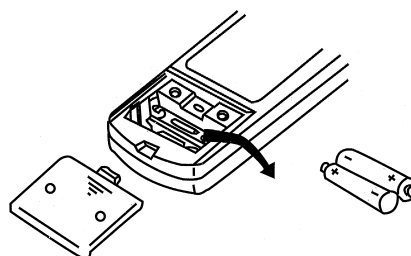

## Eventuelle fejl og muligheder for fejlfhjælpning

Gå følgende punkter igennem, inden du kontakter kundeservice:

### Apparatet kører ikke. Kontroller følgende:

1. Er der netspænding i stikkontakten?
2. Kontroller sikringen i stikkontakten!
3. Er kontakturet indstillet?

### Apparatet køler ikke tilstrækkeligt!

#### Kontroller følgende:

1. Er temperaturen indstillet rigtigt?
2. Er luftfiltret snavset? Rens det, og sæt det i igen.
3. Er ud- og indgange på det udendørs aggregat blokerede?
4. Er sovemodus evt. indstillet ved dag?
5. Er forbindelserne mellem inden- og udendørs aggregat utætte? Der mangler måske kølemiddel? Kontakt i givet fald dit servicefirma.

### Fjernbetjeningen fungerer ikke!

**(Bemærk: Den fungerer kun i en 6 meters zone foran det indendørs aggregat.)**

1. Er batterierne stadig gode? Skift batterier!
2. Er batterierne sat rigtigt i? Vær opmærksom på, at polerne skal vende rigtigt!

### I tilfælde af strømsvigt:

Tryk på TÆND/SLUK-knappen efter strømsvigt.

Hvis problemet ikke afhjælpes ved gennemgang af ovenstående punkter, skal du slukke for apparatet og kontakte dit servicefirma.

## Eventuelle fejl og muligheder for fejlafhjælpning

### Problem

Efter tryk på startknappen har mikroprocessoren stadig ikke aktiveret apparatet efter 3 min.

Der høres en knitrende støj.

Der er en mærkelig lugt i rummet.

Ventilatoren stopper ved affugtning.

Du kan høre vand „bruse“.

Luftstrømmen ændrer sig automatisk under driften.

En klikkende lyd i det indendørs aggregat.

Der høres en dump lyd fra det indendørs aggregat.

Der drypper vand ud af det indendørs aggregat.

Der blæses ikke straks luft ud i varmemodus.

Klimaanlægget slår fra i varmemodus.

### Årsag

Dette er ingen fejl, men for at beskytte kompressoren. Vent et stykke tid endnu.

Dette er ingen fejl.  
Disse spændingslyde opstår, når frontpladen trækker sig sammen og udvider sig på grund af temperaturforskellene.

Dette er ingen fejl:  
Klimaanlægget cirkulerer også lugt fra vægge, tapeter, tæpper, røg, møbler og tøj ud i rummet.

Dette er ingen fejl.  
Temperaturen øges, når vand i varmeudveksleren i det indendørs aggregat fordamper.

Dette er ingen fejl.  
Det er muligvis kølemidlet, som udvider sig i klimaanlægget.

Dette er ingen fejl.  
Ventilationssprækkerne drejer sig i horisontal position for at undgå dryp, når luften har blæst nedad i køle- og affugtningsmodus i ca. 1 time. Er udblæsningsluften for kold, blæses den ligeledes ud horisontalt.

Dette er ingen fejl.  
Denne lyd kan komme fra ventilatoren eller kompressoren, når den slår til og fra.

Dette er ingen fejl.  
Denne støj kommer fra kølemidlet i klimaanlægget.

Dette er ingen fejl.  
Under køleprocessen afkøles rør- eller forbindelsesdelene for at danne kondensat. Fordampet kondensat kan dryppe under defrosting eller opvarmning. Der kan dryppe vand fra varmeudveksleren under opvarmningen.

Dette er ingen fejl.  
Der blæses først luft ud, når denne er varmet op.

Det udendørs aggregat fryser til ved lave udetemperaturer (under ca. +7°C). Varmemodus ved udetemperaturer under ca. +7°C er ikke mulig.

## Vigtige anvisninger om montering

### Valg af indbygningssted for indendørs aggregat

- Luftstrømmen må ikke blokeres.
- Den afkølede luft skal fordele sig i alle rummets hjørner.
- Inden- og udendørs aggregat må højst stå 4 m fra hinanden.
- Monter på en fast væg, hvor der ikke er vibrationer.
- Undgå direkte solindfald.
- Kondensat skal let kunne løbe af.

### Valg af indbygningssted for udendørs aggregat

- Anlægget skal kunne klare kraftige vindstød.
- Der skal være en god gennemluftning og ingen støv og skidt, undgå direkte regn- og solindfald.
- Driftsstøj og udstømmende luft må ikke genere beboerne.
- Monteres godt fast på en underkonstruktion for at nedsætte støj og vibration.
- Undgå steder, hvor der kan forekomme brændbare gasser eller lækager.
- Fastgør anlæggets monteringsfødder grundigt, såfremt anlægget monteres et godt stykke ovenover.

### Vigtigt

Kontakt vores servicepartner: Her vil du få hurtig og kompetent rådgivning, og du vil få en faglig korrekt montering af dit anlæg.

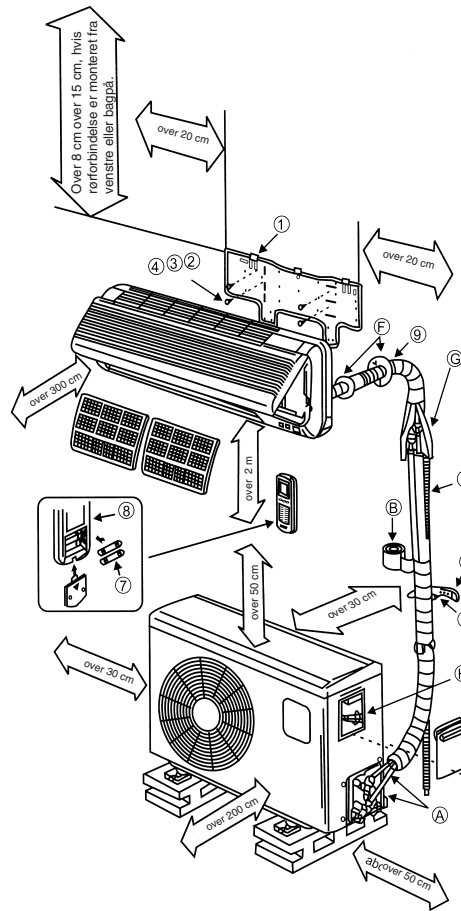

## Monteringsanvisninger:

### Kontroller, at netspændingen svarer til spændingsangivelsen på mærkepladen.

- Apparatet skal sikres separat.
- Overlad el-installationen til en fagmand.
- Hvis du ikke er fortrolig med det selv, så lad din servicepartner varetage den køletekniske installation af anlægget.
- Forket montering indebærer en risiko for person- og tingsskade.
- Bær høre- og øjenværn samt arbejdshandsker under monteringsarbejdet.

### Korrekt elektrisk tilslutning!

Den elektriske tilslutning må kun udføres af autoriseret el-installatør. Anlægget skal sikres separat. Tilførselsledningen skal have et tilstrækkeligt tværsnit. Den gule/grønne leder må kun benyttes som beskyttelsesleder, under ingen omstændigheder som spændingsførende leder. Ved etablering af apparatets faste el-tilslutning skal det kunne afbrydes fra nettet via en anordning med en isolationsstrækning på mindst 3 mm (f.eks. effektbeskyttelsesafbryder). Etabler først den elektriske forbindelse mellem det indendørs og det udendørs aggregat og til sidst nettilslutningen. Kontroller, at det samlede anlæg er uden spænding. Sørg for, at anlægget ikke kan genindkoble.

## 1. Valg af monteringssted

### Indendørs aggregat

1. Åbningerne til luftind- og udtag må ikke være overdækkede – luften skal kunne fordele sig frit i hele rummet.
2. Monter det indendørs aggregat således, at strækningen gennem væggen og ud til det udendørs aggregat er forholdsvis kort.
3. Sørg for, at dræningsslangen kan lægges ud uden knæpunkter og uden at stige opad.
4. Undgå at placere apparatet ved siden af en varmekilde, eller hvor der er høj luftfugtighed eller antændelig gas.
5. Vælg en plads, hvor apparatet kan monteres tilstrækkeligt stabilt, så det ikke udsættes for vibration.
6. Kontroller installationen for at se, om den er udført korrekt.
7. Sørg for tilstrækkelig med plads for senere reparation og eftersyn.
8. Apparatet bør placeres mindst 1 m fra elektriske apparater og installationer, f.eks. TV, radio,

computer osv.

9. Vælg et sted, hvor apparatet er nemt at komme til i forbindelse med rensning eller udskiftning af filter.

### Udendørs aggregat

1. Vælg et sted, hvor naboer ikke kan forstyrres af støj og luftudstrømning.
2. Vælg et sted med tilstrækkelig lufttilførsel.
3. Luftind- og udtag må ikke være overdækkede.
4. Stedet skal være stabilt nok til at kunne klare monteringen og evt. efterfølgende vibration.
5. Brændbart gas eller gasudtrængning må ikke udgøre nogen fare – sidstnævnte vil kunne forårsage korrosion.
6. Kontroller installationen for at se, om den er udført ifølge forskrifterne.

### Bemærk:

**Følgende punkter kan give forstyrrelser i driften. Søg råd hos din forhandler for at undgå forstyrrelser fremover.**

### Følgende steder skal undgås til installation

- Steder, hvor der opbevares olie (maskinolie).
- Steder, hvor der er et højt saltindhold.
- Steder, hvor der findes mange svovlholdige kilder, f.eks. kurbadsområder.
- Steder, hvor radiosendere eller forstærkerantener, svejseapparater og medicinske apparater er i funktion.
- Steder, hvor det udendørs aggregat vil være udsat for direkte solindfald. Opsæt evt. en form for solafskærmning. Solafskærmningen må ikke hindre den frie luftstrøm.
- Steder tæt på, hvor der udvikles varme eller damp.
- Steder med kraftig støvdannelse.
- Steder, hvor der færdes mange mennesker
- Steder, hvor der hersker andre former for u hensigtsmæssige betingelser.

### Vigtigt!

- Luftudblæsningsretningen bør svare til hovedvindretningen.
- Installation må ikke finde sted på steder med aggressiv luft.
- Bemærk krav til mindsteafstande (se Vigtige anvisninger om montering).
- Inden- og udendørs aggregat skal installeres lodret.

## 2. Tilbehør til montering

Kontroller, inden monteringsarbejdet påbegyndes, at der intet mangler.

Pos.	Benævnelse	Styktal
1	Montageplade	1
2	Skrue 4x30	6
3	Gennemføringskappe (halvdel)	2
4	Gennemføringsrør	1
5	Plastspændebånd	5
6	Fjernbetjening med holder	1
7	Batteri Micro LR03 1,5V	2
8	Holder t. vandafløbslange	1

## 3. Montering af indendørs aggregat

Monteringsanvisningerne skal følges

### 3.1 Inden montering

- Vælg en plads til det indendørs aggregat (se ovenstående anvisninger om valg af indbygningssted)
- Kontroller, at netspændingen svarer til spændingsangivelsen på mærkepladen. Spændingsangivelserne skal være ens.
- Kølemiddelledningerne skal være forsynet med den isolering, som er påsat fra fabrikken.

### 3.2 Placering af montageplade

- Montagepladen til det indendørs aggregat skal monteres vandret på væggen. Afstandsangivelserne skal overholdes. Marker, og bor befæstelseshullerne ud; skru montagepladen fast ved hjælp af dyvler og skruer. For at undgå at det indendørs aggregat vibrerer, må der ikke være noget mellemrum mellem væggen og montagepladen.

### 3.3 Udboring af gennemføring

- Gennemføringen bores ud med en 65 mm borekrone indefra og ud til ledningerne i en nedadgående vinkel på ca. 5° retning udad. Sæt herefter gennemføringsrøret ind i gennemføringen.

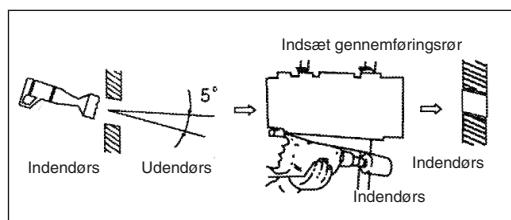

## 3.4 Anbringelse af kondensvand-afløbslange

- Vandafløbsslangen skal udlægges, så den hælder i retning udad. Undgå, at slangen bøjer eller knækker. Enden af afløbsslangen må ikke befinde sig i en beholder, som kan fyldes op med vand. Er der vand tilbage i vandafløbsslangen, kan der opstå vandskade.
- Pres den ekstra afløbslange på studsene på afløbsslangen, som er på det indendørs aggregat. Fastgør sammenføjnngen med klæbebånd. Sørg for, at sammenføjnngen er tæt. Den del af afløbsslangen, som ligger i gennemføringen, plus de 10 cm som rager ud fra gennemføringen omvikles med isolering.

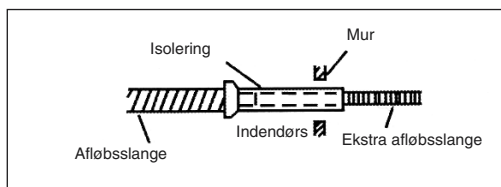

## 3.5 Ledningsomvikling

- Bemærk, at nettilslutningsledningen ikke føres udad. Alle rør, elektriske ledninger og vandafløbsslangen skal vikles om med det medfølgende beskyttelsesbånd. Alt efter om ledningerne udføres højre eller venstre skal de tilsvarende gennemføringer fjernes fra det indendørs aggregat.

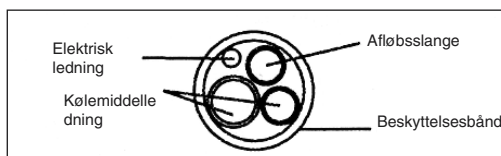

## 3.6 Slutmontering indendørs aggregat

- Før ledningspakken gennem gennemføringen
- Sæt det indendørs aggregat på montagepladens øverste krog, og lad det gå i indgreb forned
- Ledningspakken udlægges mellem huset på det indvendige aggregat og væggen. For at undgå dannelse af kondensvand isoleres ledningspakken med varmeisolering.
- Sæt de to halvdeler af gennemføringskappen på gennemføringsrøret.





## 4. Fastgørelse af det udvendige aggregat

Monteringsanvisningerne skal følges

### 4.1 Inden montering

- Vælg en plads til det udendørs aggregat (se ovenstående anvisninger om valg af indbygningssted)
- Kontroller, at netspændingen svarer til spændingsangivelsen på mærkepladen. Spændingsangivelserne skal være ens.
- Afstanden mellem det indendørs og det udendørs aggregat er begrænset af længden på kølemiddelledningen og kan højst være 4m. Det er IKKE muligt at forlænge kølemiddelledningen.
- Er det udendørs aggregat placeret højere end det indendørs aggregat, skal der etableres en bue i kølemiddelledningen, som er lavere end underkanten af det indendørs aggregat.
- Fastgør kondensvandsafløbet til bunden af det udvendige aggregat.

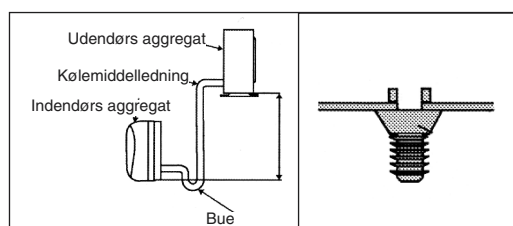

### 4.2 Montering af udvendigt aggregat

- Det udvendige aggregat kan befæstes på jorden eller en vægkonsol (f.eks. specialtilbehør varenr. 23.651.55) ved hjælp af dyvler og skruer. Brug borehullerne i aggregatet.

## 5. Tilslutning af kølemiddelledninger

### 5.1 Vigtige oplysninger

- Bemærk, at kølemiddel ikke må trænge ud i miljøet.
- Usagkyndig omgang med kølemiddel kan være sundhedsfarligt. Bær arbejdshandsker og beskyttelsesbriller, når du håndterer kølemiddel.
- Arbejdsstedet skal hele tiden være godt udluftet. Rygning forbudt.
- Aggregatet må ikke tages i brug, uden at kølemiddelledningerne er sluttet til, da aggregatet omgående vil få defekt.
- For at undgå utætheder skal lynforskriningerne være helt fri for snavs.
- Afdækningen skal fjernes, når kølemiddelledningerne skal tilsluttes.

- For at lynforskriningen kan fungere 100% optimalt, skal den spændes på ledning A med 15Nm og ledning B med 32Nm.
- Hvis du ikke føler dig fortrolig med kølemiddeltilslutningen selv, skal du kontakte din servicepartner.

### 5.2 Tilslutning af øverste kølemiddelledning

- Fjern beskyttelsesafdækningen til tilslutningen på det udendørs aggregat.
- Fjern plastlukkerne på det udendørs aggregat og på den tilsvarende kølemiddelledning.
- Sæt forskriningen på kølemiddelledningen lige på gevindet på det udendørs aggregat.
- Skru de første gænger på med hånden mod urets retning.
- Skru forskriningerne godt fast med gaffelnøgler i de helt rigtige størrelser. Vridningsmomentet skal være 15 Nm. Kontroller dette ved hjælp af en momentnøgle.

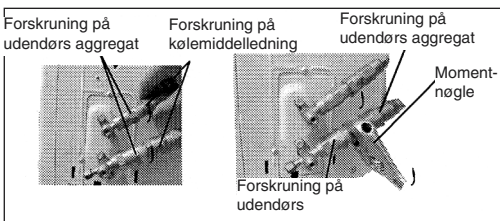
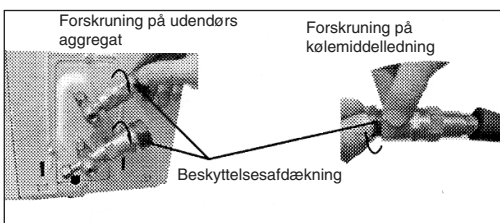
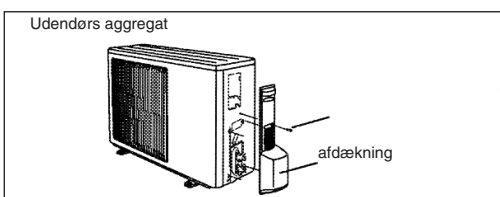

### 5.3 Tilslutning af nederste kølemiddelledning

- Den nederste kølemiddelledning tilsluttes på samme måde som den øverste. Vridningsmomentet skal være 32 Nm.

### 5.4 Åbning af spærreventiler

- Fjern lukkemøtrikkerne.
- Drej spærreventilerne helt udad mod urets retning. Spærreventilerne er åbne.

- Spænd lukkemøtrikkerne til igen.

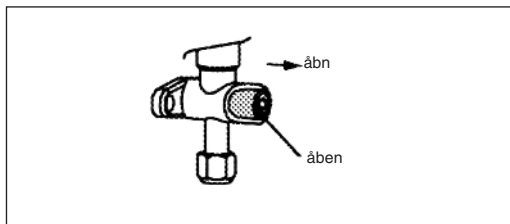

### 5.5 Lukning af spærreventiler

- Gør som beskrevet i pkt. 5.4, men spænd spærreventilerne til indad i urets retning.

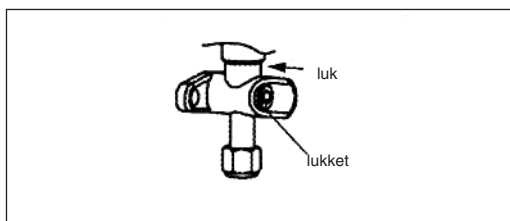

### 5.6 Tæthedsprøvning

- Alle tilslutninger skal undersøges for utætheder ved hjælp af lækagespray eller lignende.

## 6. Elektrisk tilslutning

### 6.1 Vigtige oplysninger

- Bemærk anvisning om korrekt tilslutning.

### 6.2 Etablering af elektrisk tilslutning mellem indendørs og udendørs aggregat

- Fjern kabelspænderne.
- Forbind den frie ende af tilslutningskablet, som går fra det indendørs til det udendørs aggregat, med stik-tilkoblingssystemet på det udendørs aggregat.

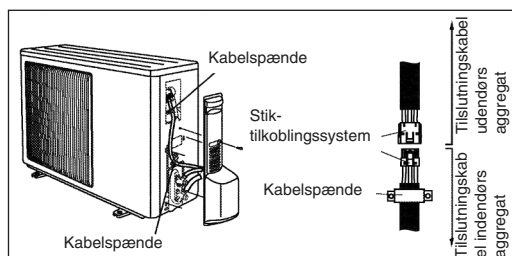

- Fastgør tilslutningskablet til kabelspænderne på det udendørs aggregat.
- Skru beskyttelsesafdækningen til tilslutningen på det udendørs aggregat fast igen.

Fastgør med de medfølgende plastspændebånd hele ledningspakken, omviklet med beskyttelsesbånd, til ydervæggen.

## 7. Holder til fjernbetjening

Inden du fastgør holderen, skal du kontrollere, om fjernbetjeningen kan modtage signaler fra det indendørs aggregat fra det sted, hvor holderen skal placeres. Holderen må ikke placeres et sted med direkte solindfald eller i nærheden af varmekilder. Husk at vende batterierne rigtigt i fjernbetjeningen.

Fastgør holderen til fjernbetjeningen til væggen ved hjælp af dyvler og skruer.

### Vigtigt

1. Servicearbejder skal udføres af fagfolk. Rekvirer vores liste over servicepartnere.
2. Hvis den spændingsførende forbindelsesledning mellem det indendørs og det udendørs aggregat er beskadiget, skal du kontakte en fagmand.
3. Hvis netledningen er beskadiget, skal den skiftes ud af en el-fagmand.
4. Bemærk:
  - a) Den maksimale længde for kølemiddelledningen er 4 m.
  - b) Er det udendørs aggregat placeret højere end det indendørs, kræver det en bue i kølemiddelledningen, som ligger lavere end det indendørs aggregat.

## Anmærkninger

1. Ændringer af anlægget, som udføres på egen hånd, er ikke dækket af garantien.
2. Tings- og personskaade som følge af defekt forårsaget af salgs-, lager- eller transport-/aflæsningspersonale henhører under de pågældende personers ansvar.
3. Vi hæfter ikke for skader som følge af produktdefekt, som er opstået ved usagkyndig udført montage af brugeren (inklusive montage udført af parter, som ikke er autoriseret af os, samt omstillinger efter udført montage).
4. Vi hæfter ikke for skader som følge af produktdefekt, som er opstået efter servicearbejder, som brugeren har udført på egen hånd (inklusive servicearbejde, som brugeren har pålagt andre uautoriserede personer at udføre.)
5. Vi hæfter ikke for skader som følge af produktdefekt i forbindelse med underspænding under 217 V ~ samt overspænding på 243 V ~ og force majeure.
6. Vi hæfter ikke for skader som følge af produktdefekt efter usagkyndig brug af anlægget fra brugerens side.
7. Et beskadiget strømkabel skal erstattes af det angivne specialstrømkabel.
8. Træk netstikket ud, når klima-anlægget ikke er i brug.

ISC GmbH  
Eschenstraße 6  
D-94405 Landau/Isar

## Konformitätserklärung



- (D)** erklärt folgende Konformität gemäß EU-Richtlinie und Normen für Artikel
- (GB)** declares conformity with the EU Directive and standards marked below for the article
- (F)** déclare la conformité suivante selon la directive CE et les normes concernant l'article
- (NL)** verklaart de volgende conformiteit in overeenstemming met de EU-richtlijn en normen voor het artikel
- (E)** declara la siguiente conformidad a tenor de la directiva y normas de la UE para el artículo
- (P)** declara a seguinte conformidade de acordo com a directiva CE e normas para o artigo
- (S)** förklarar följande överensstämmelse enl. EU-direktiv och standarder för artikeln
- (FIN)** ilmoittaa seuraavaa Euroopan unionin direktiivien ja normien mukaista yhdenmukaisuutta tuotteelle
- (DK)** erklærer herved følgende samsvar med EU-direktiv og standarder for artikkel
- (RU)** заявляет о соответствии товара следующим директивам и нормам ЕС
- (HR)** izjavljuje sljedeću uskladenost s odredbama i normama EU za artikl.
- (RO)** declară următoarea conformitate cu linia directoare CE și normele valabile pentru articolul.
- (TR)** ürün ile ilgili olarak AB Yönetmelikleri ve Normları gereğince aşağıdaki uygunluk açıklama masını sunar.
- (GR)** δηλώνει την ακόλουθη συμφωνία σύμφωνα με την Οδηγία ΕΕ και τα πρότυπα για το προϊόν
- (I)** dichiara la seguente conformità secondo la direttiva UE e le norme per l'articolo
- (DK)** attesterer følgende overensstemmelse i henhold til EU-direktiv og standarder for produkt
- (CZ)** prohlašuje následující shodu podle směrnice EU a norem pro výrobek.
- (H)** a következő konformitást jelenti ki a termékek-re vonatkozó EU-irányvonalak és normák szerint
- (SLO)** pojasnjuje sledečo skladnost po smernici EU in normah za artikel.
- (PL)** deklaruje zgodność wymienionego poniżej artykułu z następującymi normami na podstawie dyrektywy WE.
- (SK)** vydáva nasledujúce prehlásenie o zhode podľa smernice EÚ a noriem pre výrobok.
- (BG)** декларира следното съответствие съгласно директивите и нормите на ЕС за продукта.

### Klima-Splitanlage SKA 3501 EQ C+H

- |                                                          |                                           |
|----------------------------------------------------------|-------------------------------------------|
| <input checked="" type="checkbox"/> 98/37/EG             | <input type="checkbox"/> 87/404/EWG       |
| <input checked="" type="checkbox"/> 73/23/EWG_93/68/EEC  | <input type="checkbox"/> R&TTED 1999/5/EG |
| <input type="checkbox"/> 97/23/EG                        | <input type="checkbox"/> 2000/14/EG:      |
| <input checked="" type="checkbox"/> 89/336/EWG_93/68/EEC | <input type="checkbox"/> 95/54/EG:        |
| <input type="checkbox"/> 90/396/EWG                      | <input type="checkbox"/> 97/68/EG:        |
| <input type="checkbox"/> 89/686/EWG                      |                                           |

**EN 55014-1; EN 5594-2; EN 61000-3-2; EN 61000-3-3;  
EN 60335-1+A11+A1+A12+A2+A16; EN 60335-2-40+A1**

Landau/Isar, den 08.12.2004

  
Weichselgartner  
Leiter QS Konzern

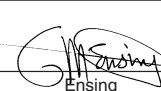
  
Ensing  
Leiter Technik EC

Art.-Nr.: 23.657.30 I.-Nr.: 01014  
Subject to change without notice

Archivierung: 2365730-06-4155050-E

# GARANTIEURKUNDE

Auf das in der Anleitung bezeichnete Gerät geben wir 2 Jahre Garantie, für den Fall, dass unser Produkt mangelhaft sein sollte. Die 2-Jahres-Frist beginnt mit dem Gefahrenübergang oder der Übernahme des Gerätes durch den Kunden. Voraussetzung für die Geltendmachung der Garantie ist eine ordnungsgemäße Wartung entsprechend der Bedienungsanleitung sowie die bestimmungsgemäße Benutzung unseres Gerätes.

**Selbstverständlich bleiben Ihnen die gesetzlichen Gewährleistungsrechte innerhalb dieser 2 Jahre erhalten.** Die Garantie gilt für den Bereich der Bundesrepublik Deutschland oder der jeweiligen Länder des regionalen Hauptvertriebspartners als Ergänzung der lokal gültigen gesetzlichen Vorschriften. Bitte beachten Sie Ihren Ansprechpartner des regional zuständigen Kundendienstes oder die unten aufgeführte Serviceadresse.

ISC GmbH · International Service Center  
Eschenstraße 6 · D-94405 Landau/Isar (Germany)  
Info-Tel. 0180-5 120 509 • Telefax 0180-5 835 830  
Service- und Infoserver: <http://www.isc-gmbh.info>



## GARANTIBEVIS

I tilfælde af, at vort produkt skulle være fejlbehæftet, yder vi 2 års garanti på det i vejledningen nævnte produkt. Garantiperioden på 2 år begynder, når risikoen går over på køber, eller når produktet overdrages til kunden.

For at kunne støtte krav på garantien er det en forudsætning, at produktet er blevet ordentligt vedligeholdt i henhold til betjeningsvejledningens anvisninger, samt at produktet er blevet anvendt korrekt i overensstemmelse med dets formål.

**Lovmæssige forbrugerrettigheder er naturligvis stadigvæk gældende inden for garantiperioden på de 2 år.**

Garantien gælder som supplement til lokalt gældende bestemmelser i det land, hvor den regionale hovedforhandler har sit sæde. Vi henviser endvidere til din kontaktperson hos den regionalt ansvarlige kundeservice eller til nedenstående serviceadresse.

 Der tages forbehold for tekniske ændringer  
 Tekniske ændringer forbeholdes



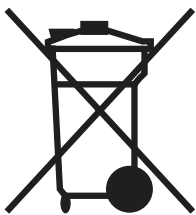

☒ Recycling-alternativ til tilbagesendelse af brugt vare:

Ejeren af det elektroniske apparat er forpligtet til – som et alternativ i stedet for tilbagesendelse – at medvirke til, at relevante dele af apparatet genanvendes ifølge miljøforskrifterne i tilfælde af overdragelse af ejerskab til tredjemand. Det brugte apparat kan også overdrages til et deponeringssted, som vil varetage bortskaffelsen af apparatets dele i overensstemmelse med nationale bestemmelser vedrørende skrotning og genbrug. Ikke omfattet heraf er tilbehørsdele og hjælpemidler, som ikke indeholder elektroniske komponenter.

☒ Gælder kun EU-lande

Smid ikke el-værktøj ud som almindeligt husholdningsaffald.

I henhold til EF-direktiv 2002/96 om elektroaffald og dets omsættelse til national lovgivning skal brugt el-værktøj indsamles adskilt og indleveres på genbrugsstation.



**N DK**

Eftertryk eller anden form for mangfoldiggørelse af skriftligt materiale, ledsagepapirer indbefattet, som omhandler produkter, er kun tilladt efter udtrykkelig tilladelse fra ISC GmbH.

EH 12/2004

