



- Ⓓ Bedienungsanleitung  
Exzentrerschleifer
- Ⓕ Instructions de service  
Meuleuse Excentrique
- Ⓖ Gebruiksaanwijzing  
Excentriekslijper
- Ⓘ Istruzioni per l'uso  
Smerigliatrice eccentrica
- Ⓟ Manual de operação  
Rectificadora excêntrica
- Ⓔ Manual de instrucciones  
Afiladora-esmeriladora excéntrica

2



Art.-Nr.: 44.621.20

I.-Nr.: 01016

BES **125E**



- Ⓓ Gehörschutz tragen!
- Ⓔ Porter une protection de l'ouïe !
- Ⓛ Portare cuffie antirumore!
- Ⓜ Gehoorbeschermer dragen
- Ⓔ ¡Ponerse protectores para los oídos!
- Ⓔ Use protecção auditiva!



- Ⓓ Schutzbrille tragen!
- Ⓔ Portez des lunettes de protection!
- Ⓛ Portare occhiali protettivi!
- Ⓜ Draag een veiligheidsbril!
- Ⓔ ¡Ponerse gafas de protección!
- Ⓔ Use óculos de protecção!



- Ⓓ Bei Staubentwicklung Atemschutz tragen!
- Ⓔ En cas de dégagement de poussière
- Ⓛ In caso di sviluppo di polvere
- Ⓜ Bij het vrijkomen van stof
- Ⓔ ¡Ponerse protección respiratoria si se genera polvo!
- Ⓔ Em caso de formação de pó, use máscara respiratória!

1

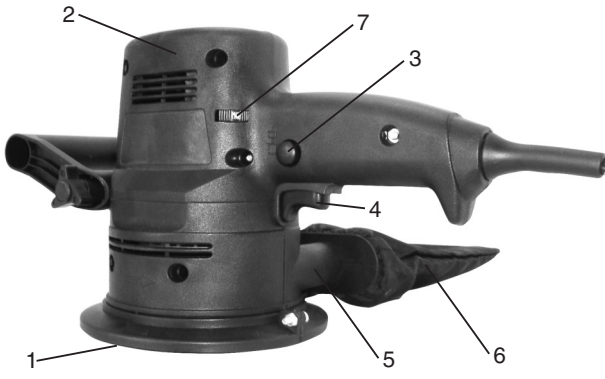

2

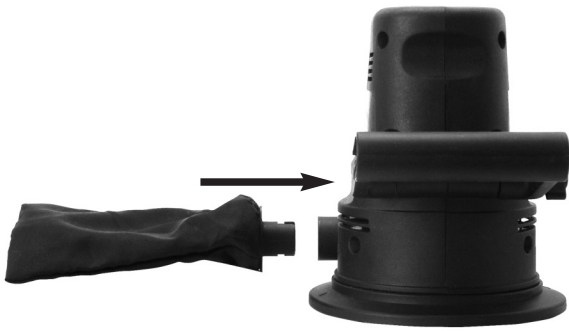

3

**D****Bestimmungsgemäße Verwendung**

Die Maschine ist zum Schleifen von Holz, Eisen, Kunststoff und ähnlichen Werkstoffen unter Verwendung des entsprechenden Schleifpapiers geeignet.

**Beschreibung (1):**

- 1 Schleifpapier
- 2 Gehäuse
- 3 Feststellknopf
- 4 Betriebsschalter
- 5 Staubfangsackanschluß
- 6 Staubfangsack
- 7 Drehzahleinstellung

Bitte lesen Sie die Gebrauchsanweisung genau durch und achten Sie besonders auf die Sicherheitshinweise. Bewahren Sie die Gebrauchsanweisung zusammen mit dem Exzenterschleifer auf.

**Sicherheitshinweise**

Die entsprechenden Sicherheitshinweise finden Sie im beiliegenden Heftchen!

**Technische Daten:**

Spannung	230 Volt ~ 50 Hz
Leistungsaufnahme:	380 Watt
Schleiffläche:	Ø 120
Schleifpapiergröße:	Ø 125
Schwingungen pro Minute:	6.000-11.000
Schutzisoliert	II / 
Schalldruckpegel LPA	80,7 dB(A)
Schalleistungspegel LWA	91,7 dB(A)
Vibration a <sub>w</sub>	15,69 m/s <sup>2</sup>
Gewicht	2,4 Kg

**Montage des Staubfangsackes (2)**

Staubabsaugung direkt durch Schleifpapier und Schleifteller in den Staubfangsack.

**Achtung!**

Benutzung des Staubfangsackes aus Gesundheitsgründen unbedingt erforderlich !

**Ein/Ausschalten**

**Einschalten:** Betriebsschalter 4 eindrücken  
**Dauerbetrieb:** mit Feststellknopf 3 Schalter 4 sichern  
**Ausschalten:** Betriebsschalter 4 kurz eindrücken

- Maschine kann im Moment- oder Dauer-schaltung betrieben werden.

**Achtung!**

- Bitte achten Sie darauf, daß die Maschine abgeschaltet ist, bevor der Stecker in die Steckdose gesteckt wird.
- Exzenterschleifer ist für Naßschliff nicht geeignet.
- Bei Verwendung von Kabeltrommel, Kabel vollständig abrollen. (Drahtquerschnitt mind. 1,5 mm<sup>2</sup>)
- Nach Arbeitsende Netzstecker ziehen.
- Netzkabel vor Beschädigung schützen.
- Öl und Säure können das Kabel angreifen.
- Gerät nicht am Netzkabel tragen.
- Nicht mit dem Netzkabel den Netzstecker ziehen.
- Falls Defekt am Gerät, Fachwerkstätte aufsuchen

**Schleifpapierbefestigung**

Problemloser Wechsel mittels Klettverschluss. Achten Sie auf Übereinstimmung der Absauglöcher am Schleifpapier und Schleifteller.

**Arbeiten mit dem Exzenterschleifer**

- Schleifteller mit der ganzen Fläche aufsetzen.
- Maschine einschalten und mit mäßigem Druck über das Werkstück kreisende oder Quer- und Längsbewegungen ausführen.
- Zum **Grobschliff** wird eine grobe, für **Feinschliff** eine feinere Körnung empfohlen. Durch Schleifversuche kann die günstigste Körnung ermittelt werden.

**Reinigung, Wartung und Ersatzteilbestellung**

 Ziehen Sie vor allen Reinigungsarbeiten den Netzstecker.

### Reinigung

- Halten Sie Schutzvorrichtungen, Luftschlitz und Motorengehäuse so staub- und schmutzfrei wie möglich. Reiben Sie das Gerät mit einem sauberen Tuch ab oder blasen Sie es mit Druckluft bei niedrigem Druck aus.
- Wir empfehlen, dass Sie das Gerät direkt nach jeder Benutzung reinigen.
- Reinigen Sie das Gerät regelmäßig mit einem feuchten Tuch und etwas Schmierseife. Verwenden Sie keine Reinigungs- oder Lösungsmittel; diese könnten die Kunststoffteile des Gerätes angreifen. Achten Sie darauf, dass kein Wasser in das Geräteinnere gelangen kann.

### Kohlebürsten

- Bei übermäßiger Funkenbildung lassen Sie die Kohlebürsten durch eine Elektrofachkraft überprüfen.  
Achtung! Die Kohlebürsten dürfen nur von einer Elektrofachkraft ausgewechselt werden.

### Ersatzteilbestellung

Bei der Ersatzteilbestellung sollten folgende Angaben gemacht werden:

- Typ des Gerätes
- Artikelnummer des Gerätes
- Ident- Nummer des Gerätes
- Ersatzteil- Nummer des erforderlichen Ersatzteils

Aktuelle Preise und Infos finden Sie unter [www.isc-gmbh.info](http://www.isc-gmbh.info)

**F****Utilisation conforme à l'affectation**

L'appareil sert à l'affûtage de bois, fer, matières plastiques et autres matériaux du même genre en utilisant le papier-émeri correspondant.

**Description (1)**

- 1 Papier-émeri
- 2 Boîtier
- 3 Bouton de blocage
- 4 Interrupteur de service
- 5 Raccord pour collecteur de poussière
- 6 Collecteur de poussière
- 7 Réglage de la vitesse de rotation

Prière de lire attentivement le mode d'emploi et d'apporter une attention particulière aux consignes de sécurité. Gardez le mode d'emploi près de la meuleuse excentrique.

**Consignes de sécurité**

Vous trouverez les consignes de sécurité correspondantes dans le cahier en annexe

**Données techniques**

Tension de secteur:	230 V - 50 Hz
Puissance absorbée:	380 W
Surface à rectifier:	ø 120
Format du papier-émeri:	ø 125
Vibrations par minute:	6.000-11.000
A double isolation	II / 
Niveau de pression acoustique LPA	80,7 dB(A)
Niveau de puissance acoustique LWA	91,7 dB(A)
Vibration a <sub>w</sub>	15,69 m/s <sup>2</sup>
Poids	2,4 kg

**Montage du collecteur de poussière (2)**

L'aspiration de la poussière s'effectue directement dans le collecteur de poussière au travers du papier-émeri et du disque à rectifier.

**Attention!**

Pour raison de santé, il est absolument nécessaire d'utiliser le collecteur de poussière!

**Mise en et hors circuit**

- Mise en circuit:** Appuyer sur l'interrupteur de service 4.
- Fonctionnement continu:** Bloquer l'interrupteur au moyen du bouton de blocage 3.
- Mise hors circuit:** Appuyer brièvement sur l'interrupteur de service 4.

- L'appareil peut être utilisé avec interruption à rupture brusque ou en fonctionnement continu.

**Attention!**

- S'assurer que l'appareil est arrêté avant de le brancher.
- La meuleuse excentrique ne convient pas à une rectification avec arrosage.
- Au cas où on utilise un enrouleur de câble, dérouler complètement le câble (section transversale du fil: 1 mm<sup>2</sup> minimum).
- Après emploi, débrancher l'appareil.
- Protéger le câble de raccordement contre toute détérioration.
- L'huile et les acides peuvent endommager le câble.
- Ne pas porter l'appareil par le câble de raccordement.
- Ne pas retirer la fiche de la prise de courant en tirant sur le câble de raccordement.
- Si l'appareil est défectueux, contacter un atelier spécialisé.

**Fixation du papier-émeri**

Changement sans problème à l'aide d'un ruban cramponnant. Veillez à ce que les trous d'aspiration du papier-émeri correspondent à ceux du disque à rectifier.

**Comment travailler avec la meule excentrique**

- Poser le disque à rectifier sur toute sa surface.
- Mettre l'appareil en marche et effectuer sur la pièce à rectifier des mouvements en rotation, en diagonale ou en longueur, en appuyant modérément.
- Pour un dégrossissage, on emploiera une grainure grossière, pour un finissage, une grainure plus fine. Des essais permettront de choisir la grainure adéquate.

## Nettoyage, maintenance et commande de pièces de rechange

 Retirez la fiche de contact avant tous travaux de nettoyage.

### Nettoyage

- Maintenez les dispositifs de protection, les fentes à air et le carter de moteur aussi propres (sans poussière) que possible. Frottez l'appareil avec un chiffon propre ou soufflez dessus avec de l'air comprimé à basse pression.
- Nous recommandons de nettoyer l'appareil directement après chaque utilisation.
- Nettoyez l'appareil régulièrement à l'aide d'un chiffon humide et un peu de savon. N'utilisez aucun produit de nettoyage ni détergeant ; ils pourraient endommager les pièces en matières plastiques de l'appareil. Veillez à ce qu'aucune eau n'entre à l'intérieur de l'appareil.

### Brosses à charbon

- Si les brosses à charbon font trop d'étincelles, faites-les contrôler par des spécialistes en électricité.  
Attention ! Seul un(e) spécialiste électricien(ne) est autorisé à remplacer les brosses à charbon.

### Commande de pièces de rechange :

Pour les commandes de pièces de rechange, veuillez indiquer les références suivantes:

- Type de l'appareil
  - No. d'article de l'appareil
  - No. d'identification de l'appareil
  - No. de pièce de rechange de la pièce requise
- Vous trouverez les prix et informations actuelles à l'adresse [www.isc-gmbh.info](http://www.isc-gmbh.info)

NL

**Reglementair gebruik**

De machine is geschikt voor het schuren van hout, ijzer, kunststof en soortgelijke materialen mits gebruikmaking van het overeenkomstige schuurpapier.

**Beschrijving (1)**

- 1 Slijppapier
- 2 Omhulsel
- 3 Vastzetknop
- 4 Bedrijfsschakelaar
- 5 Stofvangzakaansluiting
- 6 Stofvangzak
- 7 Toerentalinstelling

Gelieve de handleiding aandachtig te lezen en zeker de veiligheidsrichtlijnen na te leven. Bewaar deze handleiding altijd samen met de excentriekslijper.

**Veiligheidsvoorschriften**

De overeenkomstige veiligheidsinstructies vindt u in de bijgaande brochure.

**Technische gegevens:**

Netspanning :	230 V ~ 50 Hz
Stroomverbruik :	380 Watt
Slijpvlak :	120 Ø
Grootte van het slijppapier :	125 Ø
Trillingen per minuut :	6.000-11.000
beschermend geïsoleerd	II / 
Geluidsdrukniveau LPA	80,7 dB(A)
Geluidsprestatieniveau LWA	91,7 dB(A)
Vibration $a_w$	15,69 m/s <sup>2</sup>
Gewicht	2,4 kg

**Montage van de stofvangzak (2)**

Het stof wordt door het slijppapier en de slijpschijf rechtstreeks in de stofvangzak gezogen.

**Let op!**

Het gebruik van de stofvangzak is voor gezondheidsredenen absoluut noodzakelijk!

**In/uitschakelen**

- Inschakelen** Bedrijfsschakelaar 4 indrukken  
**Continuubedrijf** Beveilig de schakelaar 4 met behulp van de vastzetknop 3  
**Uitschakelen** Bedrijfsschakelaar 4 kort indrukken
- De machine kan in interval- of continuenschakeling aangedreven worden.

**Let op!**

- Gelieve acht te geven dat de machine uitgeschakeld is vooraleer de stekker in het stopcontact gestoken wordt.
- De excentriekslijper is niet geschikt voor natslijpen.
- Bij gebruik van een kabeltrommel de kabel volledig afrollen. Draaddoorsnede minstens 1,5 mm<sup>2</sup>.
- Bij het beëindigen van het werk netstekker uit het stopcontact trekken.
- Bescherm de netkabel tegen beschadiging.
- Olie en zuur kunnen de kabel aantasten.
- Draag het toestel niet aan de netkabel.
- Verwijder de netstekker niet uit het stopcontact door aan de netkabel te trekken.
- Als het toestel defect is, laat het in een vakwerkplaats herstellen.

**Bevestiging van het slijppapier**

Wisselen zonder probleem door middel van klitteband. Opletten dat de afzuiggaatjes in het slijppapier overeenstemmen met die van de slijpschijf.

**Werken met de excentriekslijper**

- De slijpschijf met het volledige contactvlak op het werkstuk aanzetten.
- De machine inschakelen en met matige druk over het werkstuk circulerende of diagonale en overlangse bewegingen uitvoeren.
- Voor grofslijpen is een grove korreling, voor fijnslijpen een fijnere korreling aanbevolen.
- De meest geschikte korreling kan door een slijpproef bepaald worden.

**Reiniging, onderhoud en bestellen van wisselstukken**

 Trek vóór alle schoonmaakwerkzaamheden de netstekker uit het stopcontact.



#### Reiniging

- Hou de veiligheidsinrichtingen, de ventilatiespleten en het motorhuis zo veel mogelijk vrij van stof en vuil. Wrijf het toestel met een schone doek af of blaas het met perslucht bij lage druk schoon.
- Het is aan te bevelen het toestel direct na elk gebruik te reinigen.
- Reinig het toestel regelmatig met een vochtige doek en wat zachte zeep. Gebruik geen reinigings- of oplosmiddelen; die zouden de kunststofcomponenten van het toestel kunnen aantasten. Let er goed op dat geen water in het toestel terechtkomt.

#### Koolborstels

- Bij bovenmatige vonkvorming laat u de koolborstels door een bekwame elektricien nazien.

Let op! De koolborstels mogen enkel door een bekwame elektricien worden vervangen.

#### Bestellen van wisselstukken:

Gelieve bij het bestellen van wisselstukken volgende gegevens te vermelden:

- Type van het toestel
- Artikelnummer van het toestel
- Ident-nummer van het toestel
- Wisselstuknummer van het benodigd stuk

Actuele prijzen en info vindt u terug onder [www.isc-gmbh.info](http://www.isc-gmbh.info)

I

**Usò corretto**

L'apparecchio è adatto per levigare legno, ferro, plastica e materiali simili usando i rispettivi fogli abrasivi.

**Descrizione (1)**

- 1 carta vetrata
- 2 rivestimento
- 3 bottone di fermo
- 4 interruttore
- 5 attacco per il sacchetto di raccolta polvere
- 6 sacchetto di raccolta polvere
- 7 Impostazione del numero di giri

**Leggere attentamente le istruzioni per l'uso e fare particolare attenzione alle avvertenze di sicurezza. Conservare le istruzioni per l'uso insieme alla smerigliatrice eccentrica.**

**Avvertenze di sicurezza**

Le relative avvertenze di sicurezza si trovano nell'opuscolo allegato.

**Dati tecnici**

Tensione	230 Volt ~ 50 Hz
potenza assorbita	380 Watt
superficie di smerigliatura	Ø 120
dimensioni carta vetrata	Ø 125
oscillazioni al minuto	6.000-11.000
livello di pressione acustica LPA:	80,7 dB (A)
livello di potenza sonora LWA:	91,7 dB (A)
Vibrazione $\bar{a}_w$	15,69 m/s <sup>2</sup>
Peso	2,4 kg
Con isolamento protettivo	II / 

**Montaggio del sacchetto di raccolta polvere**

L'aspirazione della polvere avviene direttamente attraverso la carta vetrata ed il disco verso il sacchetto di raccolta.

**Attenzione!**

Per motivi di salute è assolutamente necessario

usare il sacchetto di raccolta polvere.

**Accendere e spegnere (2)**

**Accendere** premere l'interruttore 4  
**funzionamento continuo** fermare l'interruttore 4 con il pulsante di fermo 3  
**spegnere** premere brevemente l'interruttore 4

- La macchina può venir usata a funzionamento continuo o momentaneo.

**Attenzione!**

- Accertarsi che la macchina sia spenta prima di inserire la spina nella presa di corrente.
- La smerigliatrice eccentrica non è adatta per la rettifica a umido.
- Se si usa una prolunga avvolta su tamburo, svolgerla completamente (cavo con sezione minima di 1 mm<sup>2</sup>).
- Una volta finito di lavorare togliere la spina dalla presa di corrente.
- Evitare danni al cavo di alimentazione.
- Oli e acidi possono danneggiare il cavo.
- Non usare il cavo di alimentazione per trasportare l'utensile.
- In caso di guasti all'utensile, rivolgersi ad un'officina specializzata.

**Fissaggio della carta vetrata**

Grazie al velcro, la sostituzione è semplicissima. Fare attenzione all'esatta sovrapposizione dei fori di aspirazione della carta vetrata con quelli del disco.

**Uso della smerigliatrice eccentrica**

- Appoggiare il disco con tutta la superficie.
- Accendere la macchina e, premendo leggermente, eseguire dei movimenti circolari o longitudinali e trasversali sul pezzo da lavorare.
- Per una molatura in grosso usare una grana grossa, per una microfinitura usare una grana fine. Per trovare la grana adatta si possono fare delle smerigliature di prova.

## **Pulizia, manutenzione e ordinazione dei pezzi di ricambio**

 Prima di qualsiasi lavoro di pulizia staccate la spina dalla presa di corrente.

### **Pulizia**

- Tenete il più possibile i dispositivi di protezione, le fessure di aerazione e la carcassa del motore liberi da polvere e sporco. Strofinare l'apparecchio con un panno pulito o soffiare con l'aria compressa a pressione bassa.
- Consigliamo di pulire l'apparecchio subito dopo averlo usato.
- Pulite l'apparecchio regolarmente con un panno asciutto ed un po' di sapone. Non usate detersivi o solventi perché questi ultimi potrebbero danneggiare le parti in plastica dell'apparecchio. Fate attenzione che non possa penetrare dell'acqua nell'interno dell'apparecchio.

### **Spazzole al carbone**

- In caso di uno sviluppo eccessivo di scintille fate controllare le spazzole al carbone da un elettricista.  
Attenzione! Le spazzole al carbone devono essere sostituite solo da un elettricista.

### **Ordinazione di pezzi di ricambio:**

Volendo commissionare dei pezzi di ricambio, si dovrebbe dichiarare quanto segue:

- modello dell'apparecchio
- numero dell'articolo dell'apparecchio
- numero d'ident. dell'apparecchio
- numero del pezzo di ricambio del ricambio necessitato.

Per i prezzi e le informazioni attuali si veda [www.isc-gmbh.info](http://www.isc-gmbh.info)

**P****Utilização adequada**

O aparelho foi concebido para lixar madeira, ferro, plástico e materiais semelhantes utilizando, para o efeito, a folha de lixa adequada.

**Descrição (1)**

- 1 Lixa
- 2 Carcaça
- 3 Botão fixador
- 4 Interruptor
- 5 Conexão para o saco colector de pó
- 6 Saco colector de pó
- 7 Ajuste das rotações

Leia o manual de operação com atenção e observe especialmente as instruções de segurança. Conserve o manual de operação junto com a rectificadora excêntrica.

**Instruções de segurança**

Pode encontrar as respectivas instruções de segurança no pequeno caderno fornecido junto.

**Dados técnicos**

Tensão:	230 volts ~ 50 Hz
Potência:	380 watts
Superfície de trabalho:	Ø 120 mm
Tamanho da lixa:	Ø 125 mm
Oscilações excêntricas por minuto:	6.000-11.000
Isolamento de protecção	II / □
Nível da pressão acústica LPA	80,7 dB(A)
Nível da potência acústica LWA	91,7 dB(A)
Vibração a <sub>w</sub>	15,69 m/s <sup>2</sup>
Peso	2,4 kg

**Montagem do saco colector de pó (2)**

O pó é aspirado directamente para o saco colector, através da lixa e do disco porta-lixas.

**Atenção!**

Por motivos de saúde, é indispensável usar o saco colector de pó.

**Ligação/desligação**

<b>Ligação</b>	Aperte o interruptor 4
<b>Serviço contínuo</b>	Fixe o interruptor 4 com o botão 3
<b>Desligação</b>	Aperte brevemente o interruptor 4

- Pode-se trabalhar com a máquina em serviço instantâneo ou contínuo.

**Atenção!**

- Observe que a máquina deve estar desligada, antes de introduzir a ficha na tomada.
- A rectificadora excêntrica não é adequada para trabalhos a húmido.
- Ao usar um tambor para cabos, desenrole completamente o cabo eléctrico. (Secção mínima dos condutores: 1 mm<sup>2</sup>).
- Depois do trabalho, tire a ficha da tomada.
- Proteja o cabo eléctrico de ligação à rede.
- Óleo e ácidos podem danificar esse cabo.
- Não transporte a máquina, segurando o cabo de ligação à rede.
- Não tire a ficha da tomada, puxando o cabo de ligação à rede.
- Se a máquina tiver um defeito, mande repará-la numa oficina especializada.

**Fixação da lixa**

Ao substituir a lixa não há problemas, devido à fixação com fecho tipo bardana. Os furos de aspiração na lixa e no disco porta-lixas devem coincidir

**Trabalho com a rectificadora excêntrica**

- Aplique o disco porta-lixas com a toda a sua superfície.
- Ligue a máquina e execute movimentos giratórios ou transversais e longitudinais sobre a peça, fazendo pouca pressão.
- Para a rectificação de desbaste, recomendamos uma granulação grossa e para a rectificação de acabamento uma granulação fina. Por meio de ensaios, pode-se determinar a granulação mais.

## Limpeza, manutenção e encomenda de peças sobressalentes

 Retire a ficha da corrente antes de qualquer trabalho de limpeza.

### Limpeza

- Mantenha os dispositivos de segurança, ranhuras de ventilação e a carcaça do motor o mais limpo possível. Esfregue o aparelho com um pano limpo ou sopre com ar comprimido a baixa pressão.
- Aconselhamos a limpar o aparelho directamente após cada utilização.
- Limpe regularmente o aparelho com um pano húmido e um pouco de sabão. Não utilize detergentes ou solventes; estes podem corroer as peças de plástico do aparelho. Certifique-se de que não entra água para o interior do aparelho.

### Escovas de carvão

- No caso de formação excessiva de faíscas, mande verificar as escovas de carvão por um electricista.  
Atenção! As escovas de carvão só podem ser substituídas por um electricista.

### Encomenda de peças sobressalentes:

Ao encomendar peças sobressalentes, devem-se fazer as seguintes indicações:

- Tipo da máquina
- Número de artigo da máquina
- Número de identificação da máquina
- Número da peça sobressalente necessária

Pode encontrar os preços e informações actuais em [www.isc-gmbh.info](http://www.isc-gmbh.info)

**E****Uso adecuado**

El aparato ha sido concebido para lijar madera, hierro, plástico y materiales similares utilizando, a tal efecto, el papel para lijar correspondiente.

**Descripción (1)**

- 1 Papel de lija
- 2 Carcasa
- 3 Botón de fijación
- 4 Interruptor de puesta en marcha
- 5 Conexión para la bolsa de polvo
- 6 Bolsa de recogida de polvo
- 7 Ajuste del número de revoluciones

Rogamos se sirvan a leer con atención este manual de instrucciones y observen en todo momento las especificaciones de seguridad. Este manual de instrucciones deberá guardarse junto con la afiladora excéntrica.

**Instrucciones de seguridad**

Encontrará las instrucciones de seguridad correspondientes en el prospecto adjunto.

**Características técnicas:**

Tensión de la red:	230 V ~ 50 Hz
Consumo:	380 Watios
Superficie de esmerilado:	Ø 120
Tamaño papel de lija:	Ø 125
Oscilaciones por minuto:	6.000-11.000
Nivel de presión acústica LPA	80,7 dB(A)
Nivel de potencia acústica LWA	91,7 dB(A)
Vibration $a_w$	15,69 m/s <sup>2</sup>
Peso	2,4 kg
Aislamiento protector	II / 

**Montaje de la bolsa**

Aspiración directa del polvo generado por el papel y por el disco en la bolsa de recogida

**¡Atención!**

Por razones de salud, es imprescindible usar la bolsa de recogida de polvo.

**Conexión/Desconexión (2)**

<b>Conexión</b>	Pulsar el interruptor de puesta en marcha 4
<b>Marcha continua</b>	Fijar el interruptor pulsando el botón 3
<b>Desconexión</b>	Pulsar brevemente el interruptor 4

- Se puede trabajar con la máquina en régimen momentáneo o continuado.

**¡Atención!**

- Compruebe que la máquina está desconectada antes de introducir el enchufe en la toma de corriente.
- La muela excéntrica no sirve para un amolado en húmedo.
- Si trabaja con tambor de cable, desenrolle el cable totalmente (Sección de cable min.: 1 mm<sup>2</sup>).
- Desenchufe el aparato al acabar el trabajo.
- Proteja el cable de cualquier daño.
- Aceite y ácido pueden dañar el cable
- No transporte el aparato colgando del cable de conexión.
- No desenchufe estirando del cable
- Si se presenta cualquier aver'a consulte a un taller especializado.

**Como sujetar el papel de lija**

El papel de lija es fácil de sujetar gracias a las bandas de velcro. Compruebe que coincidan las perforaciones del papel con las del disco.

**Como trabajar con la afiladora excéntrica**

- Trabaje siempre usando toda la superficie de amolado
- Ponga la máquina en marcha y pase por encima de la pieza a afilar presionando ligeramente y efectuando movimientos circulares o de largo y través.
- Para un afilado grueso recomendamos utilizar un papel grueso y para el pulido fino un papel de grano fino. Efectue un par de pruebas antes de decidir cual es el papel más adecuado.

## Mantenimiento, limpieza y pedido de piezas de repuesto

 Desenchufar siempre antes de realizar algún trabajo de limpieza.

### Limpieza

- Reducir al máximo posible la suciedad y el polvo en los dispositivos de seguridad, las rendijas de ventilación y la carcasa del motor. Frotar el aparato con un paño limpio o soplarlo con aire comprimido manteniendo la presión baja.
- Se recomienda limpiar el aparato tras cada uso.
- Limpiar el aparato con regularidad con un paño húmedo y un poco de jabón blando. No utilizar productos de limpieza o disolventes ya que se podrían deteriorar las piezas de plástico del aparato. Es preciso tener en cuenta que no entre agua en el interior del aparato.

### Escobillas de carbón

- En caso de formación excesiva de chispas, ponerse en contacto con un electricista especializado para que compruebe las escobillas de carbón.  
¡Atención! Las escobillas de carbón sólo deben ser cambiadas por un electricista.

### Pedido de piezas de recambio:

Al solicitar recambios se indicarán los datos siguientes:

- Tipo de aparato
- No. de artículo del aparato
- No. de identidad del aparato
- No. del recambio de la pieza necesitada.

Encontrará los precios y la información actual en [www.isc-gmbh.info](http://www.isc-gmbh.info)

ISC GmbH  
 Eschenstraße 6  
 D-94405 Landau/Isar

# Konformitätserklärung



- Ⓢ erklårt folgende Konformität gemäß EU-Richtlinie und Normen für Artikel
- Ⓢ declares conformity with the EU Directive and standards marked below for the article
- Ⓢ déclare la conformité suivante selon la directive CE et les normes concernant l'article
- Ⓢ verklaart de volgende conformiteit in overeenstemming met de EU-richtlijn en normen voor het artikel
- Ⓢ declara la siguiente conformidad a tenor de la directiva y normas de la UE para el artículo
- Ⓢ declara a seguinte conformidade de acordo com a directiva CE e normas para o artigo
- Ⓢ förklarar följande överensstämmelse enl. EU-direktiv och standarder för artikeln
- Ⓢ ilmoittaa seuraavaa Euroopan unionin direktiivien ja normien mukaista yhdenmukaisuutta tuotteelle
- Ⓢ erklærer herved følgende samsvar med EU-direktiv og standarder for artiklen
- Ⓢ заявляє о відповідності товару відповідним директивам і нормам ЄС
- Ⓢ izjavljuje sljedeću usklađenost s odredbama i normama EU za artikl.
- Ⓢ declară următoarea conformitate cu linia directoare CE și normele valabile pentru articolul.
- Ⓢ ürün ile ilgili olarak AB Yönetmeliğindeki ve Normları gereğince aşağıdaki uyguntuk açıklarız maddesi şunlardır.
- Ⓢ δηλώνει την ακόλουθη συμμόρφωση με την Οδηγία ΕΕ και τα πρότυπα για το προϊόν

- Ⓢ dichiara la seguente conformità secondo la direttiva UE e le norme per l'articolo
- Ⓢ atesteter følgende overensstemmelse i henhold til EU-direktiv og standarder for produkt
- Ⓢ prohlašuje následující shodu podle směrnice EU a norem pro výrobek.
- Ⓢ a következő konformitást jelenti ki a termékerek vonatkozó EU-irányvonalak és normák szerint
- Ⓢ pojasnjuje sledečo skladnost po smernici EU in normah za artikel.
- Ⓢ deklaruje zgodność wymienionego poniżej artykułu z następującymi normami na podstawie dyrektywy WE.
- Ⓢ vydáva nasledujúce prehlásenie o zhode podľa smernice EÚ a noriem pre výrobok
- Ⓢ декларира следното съответствие съгласно директивите и нормите на ЕС за продукта.
- Ⓢ заявляє про відповідність згідно з Директивою ЄС та стандартами, чинними для даного товару
- Ⓢ deklareerib vastavuse järgnevale EL direktiivi dele ja normidele
- Ⓢ deklaruoja atitiktį pagal ES direktyvas ir normas
- Ⓢ izjavljuje sledeći konformitet u skladu s odredbom EZ i normama za artikl
- Ⓢ Atbilstības sertifikāts apliecina zemāk minēto preču atbilstību ES direktīvām un standartiem

## Exzenterschleifer BES 125 E

- |  |   |
|--|---|
| <input checked="" type="checkbox"/> 98/37/EG             | <input type="checkbox"/> 87/404/EWG       |
| <input checked="" type="checkbox"/> 73/23/EWG_93/68/EEC  | <input type="checkbox"/> R&TTED 1999/5/EG |
| <input type="checkbox"/> 97/23/EG                        | <input type="checkbox"/> 2000/14/EG:      |
| <input checked="" type="checkbox"/> 89/336/EWG_93/68/EEC | <input type="checkbox"/> 95/54/EG:        |
| <input type="checkbox"/> 90/396/EWG                      | <input type="checkbox"/> 97/68/EG:        |
| <input type="checkbox"/> 89/686/EWG                      |   |

EN 60745-1; EN 60745-2-4; EN 55014-1; EN 55014-2; EN 61000-3-2; EN 61000-3-3

Landau/Isar, den 23.02.2006

Weichselgartner Leiter QS Konzern	Vogelmann Product-Management

Art.-Nr.: 44.621.20 I.-Nr.: 01016 Archivierung: 4462120-16-4155050  
 Subject to change without notice



## GARANTIEURKUNDE

Auf das in der Anleitung bezeichnete Gerät geben wir 2 Jahre Garantie, für den Fall, dass unser Produkt mangelhaft sein sollte. Die 2-Jahres-Frist beginnt mit dem Gefahrenübergang oder der Übernahme des Gerätes durch den Kunden. Voraussetzung für die Geltendmachung der Garantie ist eine ordnungsgemäße Wartung entsprechend der Bedienungsanleitung sowie die bestimmungsgemäße Benutzung unseres Gerätes.

**Selbstverständlich bleiben Ihnen die gesetzlichen Gewährleistungsrechte innerhalb dieser 2 Jahre erhalten.** Die Garantie gilt für den Bereich der Bundesrepublik Deutschland oder der jeweiligen Länder des regionalen Hauptvertriebspartners als Ergänzung der lokal gültigen gesetzlichen Vorschriften. Bitte beachten Sie Ihren Ansprechpartner des regional zuständigen Kundendienstes oder die unten aufgeführte Serviceadresse.

ISC GmbH - International Service Center  
Eschenstraße 6 · D-94405 Landau/Isar (Germany)  
Info-Tel. 0180-5 120 509 • Telefax 0180-5 835 830  
Service- und Infoserver: <http://www.isc-gmbh.info>

### Ⓔ GARANTIE

Nous fournissons une garantie de 2 ans pour l'appareil décrit dans le mode d'emploi, en cas de vice de notre produit. Le délai de 2 ans commence avec la transmission du risque ou la prise en charge de l'appareil par le client. La condition de base pour le faire valoir de la garantie est un entretien en bonne et due forme, conformément au mode d'emploi, tout comme une utilisation de notre appareil selon l'application prévue. **Vous conservez bien entendu les droits de garantie légaux pendant ces 2 ans.**

La garantie est valable pour l'ensemble de la République Fédérale d'Allemagne ou des pays respectifs du partenaire commercial principal en complément des prescriptions légales locales. Veuillez noter l'interlocuteur du service après-vente compétent pour votre région ou l'adresse mentionnée ci-dessous.

### Ⓔ GARANTIE

Op het in de handleiding genoemde toestel geven wij 2 jaar garantie voor het geval dat ons product gebreken mocht vertonen. De periode van 2 jaar gaat in met de gevaarovergang of de overname van het toestel door de klant.

De garantie kan enkel worden geclaimd op voorwaarde dat het toestel naar behoren is onderhouden en gebruikt conform de handleiding. **Vanzelfsprekend blijven u de wettelijke garantierechten binnen deze 2 jaar behouden.**

De garantie geldt voor het grondgebied van de Bondsrepubliek Duitsland of van de respectievelijke landen van de regionale hoofverdelers als aanvulling van de ter plaatse geldende wettelijke voorschriften. Gelieve zich tot uw contactpersoon van de regionaal bevoegde klantendienst of tot het hieronder vermelde serviceadres te wenden.

### Ⓔ CERTIFICATO DI GARANZIA

Per l'apparecchio indicato nelle istruzioni concediamo una garanzia di 2 anni, nel caso il nostro prodotto dovesse risultare difettoso. Questo periodo di 2 anni inizia con il trapasso del rischio o la presa in consegna dell'apparecchio da parte del cliente. Le condizioni per la validità della garanzia sono una corretta manutenzione secondo le istruzioni per l'uso così come un utilizzo appropriato del nostro apparecchio.

**Naturalmente in questo periodo di 2 anni continuiamo ad assumerci gli obblighi di responsabilità previsti dalla legge.** La garanzia vale per il territorio della Repubblica Federale Tedesca o dei rispettivi paesi del principale partner di distribuzione di zona a completamento delle norme di legge in vigore sul posto. Rivolgersi all'addetto del servizio assistenza clienti incaricato della rispettiva zona o all'indirizzo di assistenza clienti riportato in basso.

### Ⓔ CERTIFICADO DE GARANTIA

El periodo de garantía comienza el día de la compra y tiene una duración de 2 años.

Su cumplimiento tiene lugar en ejecuciones defectuosas.

Errores de material y funcionamiento, las piezas de repuesto necesarias y el tiempo de trabajo no se facturan. Ninguna garantía por otros daños.

El comprador tiene derecho a la sustitución del producto por otro idéntico o devolución del dinero si la reparación no fuera satisfactoria.

Su contacto en el servicio post-venta

### Ⓔ CERTIFICADO DE GARANTIA

Damos 2 años de garantía para o aparelho referido no manual, no caso do nosso produto estar defeituoso. O prazo de 2 anos inicia-se com a transferência do risco ou com a aceitação do aparelho por parte do cliente.

A validade da garantia do nosso aparelho está dependente de uma manutenção conforme com o manual de instruções e de uma utilização adequada. **Naturalmente, os direitos de garantia constantes nesta declaração aplicam-se durante 2 anos.** A garantia é válida para a República Federal da Alemanha ou os respectivos países do distribuidor principal regional como complemento às disposições em vigor localmente. Certifique-se relativamente ao contacto do respectivo serviço de assistência técnica regional ou veja, em baixo, o endereço do serviço de assistência técnica.

- Ⓔ Technische Änderungen vorbehalten
- Ⓔ Sous réserve de modifications
- Ⓔ Technische wijzigingen voorbehouden
- Ⓔ Con riserva di apportare modifiche tecniche
- Ⓔ Salvo modificaciones técnicas
- Ⓔ Salvaguardem-se alterações técnicas



⑥ Nur für EU-Länder

Werfen Sie Elektrowerkzeuge nicht in den Hausmüll!

Gemäß europäischer Richtlinie 2002/96/EG über Elektro- und Elektronik-Altgeräte und Umsetzung in nationales Recht müssen verbrauchte Elektrowerkzeuge getrennt gesammelt werden und einer umweltgerechten Wiederverwertung zugeführt werden.

Recycling-Alternative zur Rücksendeaufforderung:

Der Eigentümer des Elektrogerätes ist alternativ anstelle Rücksendung zur Mitwirkung bei der sachgerechten Verwertung im Falle der Eigentumsaufgabe verpflichtet. Das Altgerät kann hierfür auch einer Rücknahmestelle überlassen werden, die eine Beseitigung im Sinne der nationalen Kreislaufwirtschafts- und Abfallgesetzes durchführt. Nicht betroffen sind den Altgeräten beigelegte Zubehörteile und Hilfsmittel ohne Elektrobestandteile.

⑦ Uniquement pour les pays de l'Union Européenne

Ne jetez pas les outils électriques dans les ordures ménagères.

Selon la norme européenne 2002/96/CE relative aux appareils électriques et systèmes électroniques usés et selon son application dans le droit national, les outils électriques usés doivent être récoltés à part et apportés à un recyclage respectueux de l'environnement.

Possibilité de recyclage en alternative à la demande de renvoi :

Le propriétaire de l'appareil électrique est obligé, en guise d'alternative à un envoi en retour, à contribuer à un recyclage effectué dans les règles de l'art en cas de cessation de la propriété. L'ancien appareil peut être remis à un point de collecte dans ce but. Cet organisme devra éliminer dans le sens de la Loi sur le cycle des matières et les déchets. Ne sont pas concernés les accessoires et ressources fournies sans composants électroniques.

⑧ Enkel voor EU-landen

Elektrisch gereedschap hoort niet bij het huisvuil thuis.

Volgens de Europese richtlijn 2002/96/EG op afgedankte elektrische en elektronische toestellen en omzetting in nationaal recht dienen afgedankte elektrische gereedschappen afzonderlijk te worden verzameld en milieuvriendelijk te worden gerecycleerd.

Recyclagealternatief i.p.v. het verzoek het toestel terug te sturen:

In plaats van het elektrische toestel terug te sturen is alternatief de eigenaar van het toestel gehouden mee te werken aan de adequate recyclage als het eigendom wordt opgegeven. Hiervoor kan het afgedankte toestel eveneens bij een inzamelplaats worden afgegeven waar het toestel wordt verwijderd als bedoeld in de wetgeving in zake afvalverwerking en recyclage. Dit geldt niet voor toebehoorstukken en hulpmiddelen zonder elektrische componenten die bij de afgedankte toestellen zijn bijgevoegd.

① Solo per paesi membri dell'UE

Non gettate gli utensili elettrici nei rifiuti domestici.

Secondo la Direttiva europea 2002/96/CE sui rifiuti di apparecchiature elettriche ed elettroniche e l'applicazione nel diritto nazionale gli elettrodomestici usati devono venire raccolti separatamente e smaltiti in modo ecologico.

Alternativa di riciclaggio alla richiesta di restituzione

Il proprietario dell'apparecchio elettrico è tenuto in alternativa, invece della restituzione, a collaborare in modo che lo smaltimento venga eseguito correttamente in caso ceda l'apparecchio. L'apparecchio vecchio può anche venire consegnato ad un centro di raccolta che provvede poi allo smaltimento secondo le norme nazionali sul riciclaggio e sui rifiuti. Non ne sono interessati gli accessori e i mezzi ausiliari senza elementi elettrici forniti insieme ai vecchi apparecchi.

② Sólo para países miembros de la UE

No tire herramientas eléctricas en la basura casera.

Según la directiva europea 2002/96/CE sobre aparatos usados electrónicos y eléctricos y su aplicación en el derecho nacional, dichos aparatos deberán recojerse por separado y eliminarse de modo ecológico para facilitar su posterior reciclaje.

Alternativa de reciclaje en caso de devolución:

El propietario del aparato eléctrico, en caso de no optar por su devolución, está obligado a reciclar adecuadamente dicho aparato eléctrico. Para ello, también se puede entregar el aparato usado a un centro de reciclaje que trate la eliminación de residuos respetando la legislación nacional sobre residuos y su reciclaje. Esto no afecta a los medios auxiliares ni a los accesorios sin componentes eléctricos que acompañan a los aparatos usados.

③ Só para países da UE

Não deite as ferramentas eléctricas para o lixo doméstico.

Segundo a directiva europea 2002/96/CE relativa aos residuos de equipamentos eléctricos e electrónicos e a respectiva transposición para o dereito interno, as ferramentas eléctricas usadas devem ser recolhidas separadamente e colocadas nos ecopontos para efectos de reciclagem.

Alternativa de reciclagem à devolução:

O propietario do aparelho eléctrico no caso de não optar pela devolução é obrigado a reciclar adecuadamente o aparelho eléctrico. Para tal, o aparelho usado também pode ser entregue a uma instalação de recolha que trate da eliminação de resíduos, respeitando a legislação nacional sobre resíduos e respectiva reciclagem. Não estão abrangidos os meios auxiliares e os acessórios sem componentes electrónicos, que acompanham os aparelhos usados.



**D**

Der Nachdruck oder sonstige Vervielfältigung von Dokumentation und Begleitpapieren der Produkte, auch auszugsweise ist nur mit ausdrücklicher Zustimmung der ISC GmbH zulässig.

**F**

La réimpression ou une autre reproduction de la documentation et des documents d'accompagnement des produits, même incomplète, n'est autorisée qu'avec l'agrément exprès de l'entreprise ISC GmbH.

**NL**

Nadruk of andere reproductie van documentatie en geleidepapieren van de producten, geheel of gedeeltelijk, enkel toegestaan mits uitdrukkelijke toestemming van ISC GmbH.

**I**

La ristampa o l'ulteriore riproduzione, anche parziale, della documentazione o dei documenti d'accompagnamento dei prodotti è consentita solo con l'esplicita autorizzazione da parte della ISC GmbH.

**E**

La reimpresión o cualquier otra reproducción de documentos e información adjunta a productos, incluida cualquier copia, solo se permite con la autorización expresa de ISC GmbH.

**P**

A reprodução ou duplicação, mesmo que parcial, da documentação e dos anexos dos produtos, carece da autorização expressa da ISC GmbH.

