

**ALPHA-
TOOLS®**

- Ⓧ **Originalbetriebsanleitung
Energystation**
- Ⓤ **Original operating instructions
Energy Station**
- Ⓧ **Mode d'emploi d'origine
Coffret énergie**
- Ⓧ **Manual de instrucciones original
Unidad energética**
- Ⓧ **Istruzioni per l'uso originali
Accumulatore di energia**
- Ⓧ **Original betjeningsvejledning
Energystation**
- Ⓧ **Original-bruksanvisning
Energystation**
- Ⓧ **Alkuperäiskäyttöohje
Energia-asema**
- Ⓧ **Eredeti használati utasítás
Energiaállomás**
- Ⓧ **Originalne upute za uporabu
Energetska stanica**
- Ⓧ **Originální návod k obsluze
Elektrocentrála**
- Ⓧ **Originalna navodila za uporabo
Energijska postaja**
- Ⓧ **Orijinal Kullanma Talimatı
Güç Ünitesi**
- Ⓧ **Original-driftsveiledning
Energistasjon**
- Ⓧ **Upprunalegar notandaleiðbeiningar
Orkustöð**
- Ⓧ **Originālā lietošanas instrukcija
Energijas bloks**
- Ⓧ **Originaalkasutusjuhend
Käivitusabi-akulaadija**
- Ⓧ **Originali naudojimo instrukcija
Energijos stotis**



Art.-Nr.: 10.911.31

I.-Nr.: 11010

A-ES **1000**



- Ⓓ Vor Inbetriebnahme Bedienungsanleitung und Sicherheitshinweise lesen und beachten
- Ⓔ Read and follow the operating instructions and safety information before using for the first time.
- Ⓕ Avant la mise en service, lisez le mode d'emploi et les consignes de sécurité et respectez-les.
- Ⓖ Leer detenidamente las instrucciones de uso y las advertencias de seguridad antes de poner en marcha el aparato.
- Ⓘ Prima della messa in esercizio leggete e osservate le istruzioni per l'uso e le avvertenze di sicurezza.
- ⒹK Betjeningsvejledningen og sikkerhedsanvisningerne skal læses, inden maskinen tages i brug. Alle anvisninger skal følges.
- Ⓔ Läs igenom och beakta bruksanvisningen och säkerhetsanvisningarna före användning.
- ⒻL Lue käyttöohje ja turvallisuusmääräykset ennen käyttöönottoa ja noudata niitä.
- ⒻH Üzembehelyezés előtt elolvassni és figyelembe venni a használati utasítást és a biztonsági utasításokat.
- ⒻHR Prije puštanja u rad pročitajte i pridržavajte se ovih uputa za uporabu i sigurnosnih napomena.
- ⒻCZ Před uvedením do provozu si přečíst návod k obsluze a bezpečnostní předpisy a oboje dodržovat.
- ⒻSI Pred uporabo preberite in upoštevajte navodila za uporabo in varnostne napotke.
- ⒻTR Aleti çalıştırmadan önce Kullanma Talimatını ve Güvenlik Uyarılarını okuyun ve riayet edin.
- ⒻN Les bruksanvisningen nøye før montering og oppstart.
- ⒻIS Vinsamlegast lesið notkunarleiðbeiningarnar vandlega fyrir uppsetningu og notkun saganna
- ⒻLV Pirms ekspluatācijas sākšanas izlasiet un ievērojiet lietošanas instrukciju un drošības norādījumus.
- ⒻEE Enne kasutuselevõtmist lugege läbi ja järgige kasutusjuhendit ja ohutusjuhiseid.
- ⒻLT Prieš eksploatuodami perskaitykite ir laikykitės naudojimosi instrukcijos ir saugumo nurodymų.

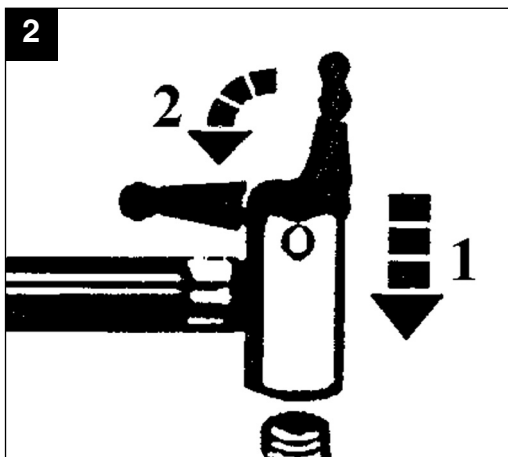

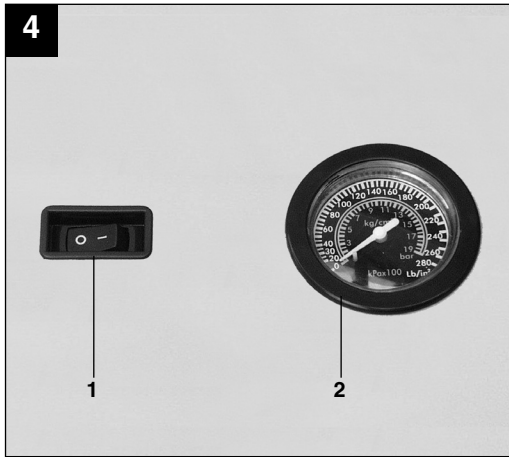

⚠ Achtung!

Beim Benutzen von Geräten müssen einige Sicherheitsvorkehrungen eingehalten werden, um Verletzungen und Schäden zu verhindern. Lesen Sie diese Bedienungsanleitung / Sicherheitshinweise deshalb sorgfältig durch. Bewahren Sie diese gut auf, damit Ihnen die Informationen jederzeit zur Verfügung stehen. Falls Sie das Gerät an andere Personen übergeben sollten, händigen Sie diese Bedienungsanleitung / Sicherheitshinweise bitte mit aus. Wir übernehmen keine Haftung für Unfälle oder Schäden, die durch Nichtbeachten dieser Anleitung und den Sicherheitshinweisen entstehen.

1. Wichtige Hinweise!

- Kontrollieren Sie die Energiestation vor jeder Verwendung auf Beschädigung.
- Netzspannungswert (230V ~ 50Hz) einhalten.
- Bitte beachten Sie, daß beim unsachgemäßen Umgang mit Elektrogeräten Gefahren entstehen können, die möglicherweise von Kindern nicht erkannt werden.
- Halten Sie Kinder von der Kfz-Batterie und Energiestation fern.
- Defekte oder beschädigte Teile sollen sachgemäß durch eine Kundendienstwerkstatt repariert oder ausgewechselt werden, soweit nichts anderes in der Bedienungsanleitung angegeben ist. Beschädigte Schalter müssen bei einer Kundendienstwerkstatt ersetzt werden.
- Vor Regen, Spritzwasser und Feuchtigkeit schützen.
- Nicht auf geheizten Untergrund stellen.
- Bei Nichtgebrauch stets die Energiestation ausschalten.
- Beim Aufladen der Kfz-Batterie sowie beim Auffüllen von Säure bzw. Nachfüllen von destilliertem Wasser unbedingt eine Schutzbrille und säurefeste Handschuhe tragen! Es besteht durch die ätzende Säure erhöhte Verletzungsgefahr!
- **Vorsicht!** Batteriesäure ist ätzend. Säurespritzer auf Haut und Kleider sofort mit Seifenlauge abwaschen. Säurespritzer im Auge sofort mit Wasser spülen (15 min.) und Arzt aufsuchen.
- Beim Aufladen der Kfz-Batterie darf keine Kleidung aus synthetischen Stoffen getragen werden, um Funkenbildung durch elektrostatische Entladung zu vermeiden.
- Achtung! Flammen und Funken vermeiden. Beim Laden wird explosives Knallgas frei.

- Die Energiestation beinhaltet Bauteile, wie z.B. Schalter und Sicherung, die möglicherweise Lichtbogen und Funken erzeugen. Unbedingt auf gute Belüftung in der Garage oder Raum achten.
- Achtung! Bei stechendem Gasgeruch besteht akute Explosionsgefahr. Gerät nicht abschalten. Ladezangen nicht entfernen. Raum sofort gut lüften. Kfz-Batterie von einem Kundendienst überprüfen lassen.
- Laden Sie nicht mehrere Batterien gleichzeitig.
- Laden Sie keine nicht ladefähigen Batterien.
- Beachten Sie die Hinweise des Kfz-Batterieherstellers.
- Angaben und Hinweise des Fahrzeugherstellers zum Batterieladen beachten.

Entsorgung

Batterien: Nur über spezielle Annahmestellen oder Sondermüll-Sammelstellen.
Erkundigen Sie sich in der örtlichen Gemeinde.

Wichtig!

- Die Energiestation ist mit einer wartungsfreien, auslaufsicheren Blei-Gel Akku-Batterie ausgestattet. Sie wird teilaufgeladen angeliefert.
- Vor der ersten Inbetriebnahme muß der Akku der Energiestation voll aufgeladen werden!
- Bei längerem Nichtgebrauch der Energiestation entlädt sich der Akku selbständig.
- Verwenden Sie zum Laden nur das mitgelieferte Netzteil.

Kompressor

- Reinigen Sie Ihre Kleidung nie mit Druckluft.
- Blasen Sie keine Personen oder Tiere mit Druckluft an.
- Halten Sie die Lüftungsschlitze frei von Verunreinigungen.
- Der Kompressor darf keinen Staub oder sonstige Verunreinigungen ansaugen.
- Benutzen Sie den Kompressor nicht für Hochdruckreifen wie z. B. Lkw-Reifen, Traktor- oder Anhängerreifen.
- Falls Sie mehrere Reifen füllen wollen, so lassen Sie den Kompressor zwischen den einzelnen Befüllungen jeweils etwa 10 Minuten abkühlen. Die maximale Gerätelaufzeit darf 10 Minuten nicht überschreiten.

Umweltschutz

Bitte denken Sie daran, daß Verpackungsmaterial, verbrauchte Batterien oder defekte Akkus nicht in den Haushaltsmüll gehören. Führen Sie diese stets ordnungsgemäßer Entsorgung zu.

D

2. Lieferumfang:

- 1 Energiestation mit Kompressor
- 1 Lade-Netzteil
- 1 Verbindungskabel mit Zigarettenanzünder - Stecker
- 1 Ventil-Adapterset

3. Bestimmungsgemäße Verwendung

Das Gerät eignet sich für die Starthilfe von 12 V Starterbatterien (Bleisäureakkus) bei fehlender Batteriekapazität sowie dem direkten oder indirekten Anschluss von 12 V Verbrauchern mit max. 10A Stromaufnahme an der Zigarettenanzündersteckdose. Beachten Sie hierzu unbedingt die Bedienungsanleitung des anzuschließenden Gerätes. Mit dem integrierten 12 V Autokompressor können Auto-, Motorrad- und Fahrradreifen, Sportbälle sowie kleine Wasserbälle, kleine Luftmatratzen und ähnliches aufgeblasen werden.

Das Gerät darf nur nach ihrer Bestimmung verwendet werden. Jede weitere darüber hinausgehende Verwendung ist nicht bestimmungsgemäß. Für daraus hervorgerufene Schäden oder Verletzungen aller Art haftet der Benutzer/Bediener und nicht der Hersteller.

Bitte beachten Sie, dass unsere Geräte bestimmungsgemäß nicht für den gewerblichen, handwerklichen oder industriellen Einsatz konstruiert wurden. Wir übernehmen keine Gewährleistung, wenn das Gerät in Gewerbe-, Handwerks- oder Industriebetrieben sowie bei gleichzusetzenden Tätigkeiten eingesetzt wird.

4. Technische Daten

Akku:	12 V/10 Ah
Ausgangsspannungen/max. Stromaufnahme:	12 V/10 A über 1 Zigarettenanzündersteckdose
Netzteil: Nennspannung	230 V ~ 50 Hz
Ausgang Netzteil:	
Nennspannung:	15 V
Nennstrom:	800 mA
Nennleistung:	9,6 VA
Lampe:	12 V/3 W
Kompressor:	12V / 18 bar

5. Laden der Energiestation

(Achtung! Den Ein- Ausschalter (Bild 1/ Pos. 1) in Stellung „OFF“ schalten.)

5.1 Laden der Energiestation mit Netzteil

1. Verbinden Sie die Anschlußleitung, des beiliegenden Netzteils, mit der Ladebuchse „RECHARGE“ (Bild 1 / Pos. 2) des Gerätes.
2. Stecken Sie das Netzteil in eine Steckdose mit 230V ~ 50Hz. Die rote LED (Bild 1/Pos. 3) leuchtet.
3. Die Ladezeit beträgt etwa 24 Stunden.

Bei Betätigung des Tastknopfes (Bild 1/Pos. 4) zeigt Ihnen das eingebaute Voltmeter (Bild 1/Pos. 5) den Ladezustand des eingebauten Akkus an.

5.2 Laden der Energiestation mit Kfz-Adapterkabel

Es ist möglich die Energiestation über den Kfz-Zigarettenanzünder zu laden.

ACHTUNG: Der Energiestationakku wird bis etwa 12 V geladen. Der Ladevorgang sollte nur während der Fahrt erfolgen, da die Autobatterie entladen wird. Starten Sie nie das Fahrzeug solange das Kfz-Adapterkabel an den Zigarettenanzünder angeschlossen ist.

12V Stecker des beiliegenden Kfz-Adapterkabel in den Kfz-Zigarettenanzünder und das andere Ende in die Ladebuchse „RECHARGE“ der Energiestation stecken.

6. Ausgänge

Ausgang 12V über Zigarettenanzünderanschluß. 10 Ampere max.:

- Der 12V Ausgang (Bild 1 / Pos. 8) ist max. mit 10A belastbar, d.h. Ihnen stehen max. 10A zur Verfügung.
- Achten Sie daher auf die Leistungs - und Stromaufnahmewerte des Verbrauchers, um die Energiestation nicht zu überlasten. Falls Ihnen nur die Leistungsdaten des Verbrauchers bekannt sind, können Sie den max. Strom sehr einfach berechnen.

Rechenbeispiel:

Verbraucher: 12V / 50W

Der Aufnahme Strom beträgt: 50W / 12V = 4,17A

- Das mitgelieferte Zigarettenanzünderkabel kann benutzt werden, um einen geeigneten Verbraucher anzuschließen.
- Um den 12V Ausgang zu benutzen, entfernen Sie die Schutzkappe und schließen Ihren Verbraucher an.

Achten Sie auf die Spannungs- und Stromwerte der zu versorgenden Geräte, um die Energiestation nicht zu überlasten. Eine Überlastung kann zu eventueller Zerstörung des Gerätes führen.

7. Betätigung der Lampe

Um die Lampe einzuschalten gehen Sie wie folgt vor:

Die Lampe (Bild 1/Pos. 6) wird durch den Schalter (Bild 1/ Pos. 7) ein bzw. ausgeschaltet.

8. Starthilfe für das Kraftfahrzeug

- Die Ladekabel mit den Polzangen befinden sich auf der Geräteseite.
- Wenn Sie die Ladekabel nicht benötigen, nehmen Sie die Ladekabel nicht vom Gerät.
- Achtung! Kurzschlußgefahr bei Berührung der Polzangen.
- Die Energiestation kann nur bei teilentladener Kraftfahrzeugbatterie als Starthilfe verwendet werden. Dies bedeutet, Sie können nur eine begrenzte Kapazität in die Kraftfahrzeug-Batterie befördern.

- **Zum Starten totalentladener Batterie ist die Energiestation nicht geeignet!**

Die Starthilfeeinrichtung der Energiestation bietet bei Startschwierigkeiten, aufgrund fehlender Batteriekapazität in der Fahrzeugbatterie, eine willkommene Hilfe.

Wir weisen darauf hin, dass die Fahrzeuge in der Standardausstattung bereits mit zahlreichen Elektronikbausteinen (wie z. B. ABS, ASR, Einspritzpumpe, Bordcomputer und Autotelefon) ausgerüstet sind. Die erhöhte Startspannung und auftretende Spannungsspitzen können beim Startvorgang evtl. zu Defekten in den Elektronikbausteinen führen. Folgeschäden durch Starthilfe verursacht, können nicht von der Produkthaftung gedeckt werden. Beachten Sie bitte die Hinweise in Bedienungsanleitungen für Auto, Radio, Autotelefon, usw.

Achtung! Nur bei vollgeladener Energiestation mit voller Kapazität können Sie Starthilfe leisten.

Anwendung der Energiestation bei Starthilfe:

1. Verbinden Sie die rote Leitung (+) der Energiestation mit dem PLUS-Pol (+) der Autobatterie.
2. Verbinden Sie die schwarze Leitung (-) der Energiestation mit der Fahrzeugmasse des Fahrzeuges, z. B. am Masseband oder einer anderen blanken Stelle am Motorblock, soweit wie möglich von der Batterie entfernt anklennen, um das Zünden von möglicherweise entwickeltem Knallgas zu verhindern. Die LED (8) leuchtet grün.
3. Der Schalter (Bild 1 / Pos. 1) muß bei Starthilfe in Stellung „ON“ gestellt werden.
4. Zündung einschalten, ca. 5 min warten. NICHT STARTEN!
5. Jetzt können Sie einen Startversuch des Motors bei angeschlossener Energiestation durchführen. Achten Sie darauf, daß der Startversuch nicht länger als 5 Sekunden dauert, da beim Starten ein sehr hoher Strom fließt.
6. Zuerst entfernen Sie die Polzange am Masseband (Minuspol).
7. Anschließend entfernen Sie bitte das Starthilfekabel vom PLUS-Pol (+) der Autobatterie.
8. Nach diesem Startversuch muß die Energiestation wieder geladen werden.

D**9. Batteriezustandskontrolle**

Die Spannungsanzeige (Bild 1 / Pos. 5) gibt Auskunft über den Zustand der Akku-Batterie.

Bei Betätigung des Tastknopfes (Bild 1/Pos. 4) schlägt die Spannungsanzeige aus.

Grün

Der Akku ist 50-100 % voll.

Gelb

Der Akku ist 0-50 % voll und muß geladen werden

Rot

Der Akku ist total entladen. Dieser Zustand ist z. B. nach einem Starthilfevorgang möglich. Der Akku muß unbedingt aufgeladen werden. Wird das Gerät dennoch weiter benutzt, so kann es zur Schädigung des Akkus führen. Um die Lebensdauer des Akkus zu erhalten, sollten Sie den Akku einmal alle 3-5 Monate ungeachtet der Nutzung laden.

10. Wechseln der Lampe

Achtung! Die Lampe muß ausgeschaltet sein.

Zum Wechseln der Lampe gehen Sie bitte wie folgt vor:

1. Drücken Sie die Lampenabdeckung (Bild 1 / Pos. 6) seitlich etwas zusammen und ziehen Sie die Abdeckung nach vorne ab.
2. Drehen Sie die Lampe gegen den Uhrzeigersinn aus der Fassung.
3. Ersetzen Sie die Lampe durch den gleichen Typ (12V/0,3A).
4. Drehen Sie die Lampe im Uhrzeigersinn in die Fassung.
5. Drücken Sie die Lampenabdeckung (Bild 1 / Pos. 6) wieder auf.

11. 12 Volt Kompressor**11.1 Befüllen von Reifen**

Hinweis! Benutzen Sie ein Luftdruckmeßgerät um den tatsächlichen Reifendruck zu prüfen. Unbedingt die Fahrzeuganleitung zum Befüllen des Reifens beachten.

1. Entfernen Sie die Ventilkappe vom Ventil.
2. Stecken Sie das Anschlußstück des Kompressors vollständig auf das Ventil (Bild 2/Pos. 1).
3. Sichern Sie das Anschlußstück durch Umlegen des Verschlußhebels (Bild 2/Pos. 2).

11.2 Befüllen von Luftmatratzen usw.

Achtung! Aufgrund der Materialbeschaffenheit von Luftmatratzen, Schlauchbooten usw. ist keine genaue Angabe des Luftdrucks möglich. Achten Sie deshalb darauf, daß Sie diese Gegenstände nicht zu stark aufpumpen, da diese sonst platzen können.

- Wählen Sie den passenden Adapter aus und stecken Sie diesen in das Anschlußstück des Luftschlauches.
Adapter 1 (Bild 3/Pos. 1): für Luftmatratzen
Adapter 2 (Bild 3/Pos. 2): für Sportbälle
Adapter 3 (Bild 3/Pos. 3): für Wasserbälle
- Sichern Sie das Anschlußstück durch Umlegen des Verschlußhebels (Bild 2/Pos. 2).

11.3 Inbetriebnahme des Kompressors

Achtung! Vor Inbetriebnahme des Kompressor lesen Sie bitte die unter Punkt 1. aufgeführten „Wichtige Hinweise“. Nach 10 Minuten Kompressorlaufzeit ist eine Abkühlpause von 10 Minuten notwendig.

- Vor dem Einschalten Druckmanometer (Bild 4 / Pos. 2) überprüfen.
- Zum Einschalten Ein- Ausschalter (Bild 4 /Pos. 1) auf I stellen.
- Zum Ausschalten Ein- Ausschalter (Bild 4 /Pos. 1) auf 0 stellen.

12. Wartung und Pflege

- Bei sämtlichen Reinigungs- und Wartungsarbeiten ist grundsätzlich die Energiestation auszuschalten und alle Anschlüsse vom Gerät zu entfernen.
- Verwenden Sie zur Reinigung der Oberfläche möglichst immer nur ein weiches trockenes Tuch und keine scharfen Lösungsmittel. Wenn unbedingt nötig, können Sie Schmutz mit einem nur leicht angefeuchteten Lappen beseitigen.

13. Reparatur

Bei eventuell auftretenden Störungen das Gerät nur von einem autorisierten Fachmann bzw. von einer Kundendienstwerkstatt überprüfen lassen.

14. Ersatzteilbestellung

Bei der Ersatzteilbestellung sollten folgende Angaben gemacht werden:

- Typ des Gerätes
- Artikelnummer des Gerätes
- Ident- Nummer des Gerätes
- Ersatzteil- Nummer des erforderlichen Ersatzteils

Aktuelle Preise und Infos finden Sie unter www.isc-gmbh.info

15. Entsorgung

Gerät, Zubehör, und Verpackung sollten einer umweltgerechten Wiederverwertung zugeführt werden. Zum sortenreinen Recycling sind Kunststoffteile gekennzeichnet.

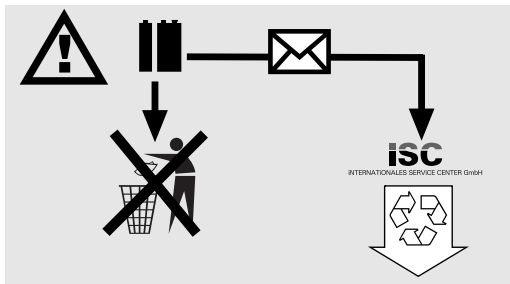

Akkumulatoren und akkugetriebene Elektrogeräte beinhalten umweltgefährdende Materialien. Einhell Akku-Geräte nicht in den Hausmüll geben. Nach dem Defekt oder Verschleiß der Geräte den Akku herausnehmen und an die iSC GmbH, Eschenstraße 6 in D-94405 Landau einsenden, oder, falls untrennbar verbunden, das Akku-Gerät einsenden. Nur dort wird vom Hersteller eine fachgerechte Entsorgung gewährleistet.

GB**⚠ Important!**

When using equipment, a few safety precautions must be observed to avoid injuries and damage. Please read the complete operating manual with due care. Keep this manual in a safe place, so that the information is available at all times. If you give the equipment to any other person, give them these operating instructions as well.

We accept no liability for damage or accidents which arise due to non-observance of these instructions and the safety information.

1. Safety information

- The energy station for signs of damage before each use.
- Observe the mains voltage (230 V ~ 50 Hz).
- Please remember that improper handling of electrical equipment may result in hazards which are not always recognized by children.
- Keep children away from the car battery and the energy station.
- Have defective or damaged parts repaired or replaced by a customer service workshop unless otherwise stated in these operating instructions. Damaged switches have to be replaced by a customer service workshop.
- Protect from rain, splashing water and damp conditions.
- Do not place on heated surfaces.
- Always switch off the energy station when it is not being used.
- Wear acid-proof safety gloves and goggles whenever you connect up and charge the battery and whenever you fill in acid or top up with distilled water. There is a high risk of injury from the corrosive acid!
- Caution! Battery acid is corrosive. If any acid is splashed on your skin or clothes, wash it off immediately with soap suds. If acid is splashed in your eyes, rinse them immediately with water (for 15 minutes) and consult a doctor.
- To prevent sparking due to electrostatic discharge, never wear clothes made of synthetic materials when charging the battery.
- Danger! Avoid flames and sparks. Explosive electrolytic gas is released during charging.
- The energy station contains components such as the switch and fuse that may cause arcing and sparking. Make sure the garage or room is well ventilated!

- Danger! There is an acute risk of explosion if there is a pungent smell of gas. Do not switch off the appliance. Do not disconnect the charging clamps. Ventilate the room immediately and thoroughly. Have the battery inspected by a customer service workshop.
- Do not charge several batteries simultaneously.
- Never charge non-chargeable batteries.
- Note the instructions published by the battery manufacturer.
- Note the data and instructions published by the vehicle manufacturer concerning the charging of batteries.

Disposal

Batteries: Dispose of unwanted batteries only via automotive workshops, special battery collection stations or special waste collection centres. Ask your local authorities for details.

Important

- The energy station comes with a maintenance-free, leak-proof rechargeable battery. It is supplied partially charged.
- The energy station's storage battery needs to be fully charged before the unit is used for the first time!
- The storage battery discharges automatically when the energy station is not used for a long time.
- Use only the supplied power supply unit for charging purposes.

Compressor

- Never use the compressed air to clean your clothing.
- Do not blast persons or animals with compressed air.
- Keep all ventilation slots clean and free of dirt.
- Take steps to ensure that the compressor does not draw in any dust or contaminants.
- Do not use the compressor to fill high-pressure tires, such as those on heavy duty trucks, tractors and trailers.
- If you want to fill several tires, let the compressor rest for approximately 10 minutes between each filling. The maximum operation time of the unit is 10 minutes. Do not exceed this limit!

Environmental protection

Please remember that packaging, old batteries and defective storage batteries do not belong in your household refuse. Dispose of these items through the proper channels.

2. Items supplied

- 1 energy station with compressor
- 1 power supply unit for charging
- 1 connecting cable with cigarette lighter plug
- 1 valve adapter set

3. Proper use

The equipment is suitable for the jump starting of 12 V starter batteries (lead acid batteries) with too little battery capacity and for the direct or indirect connection of 12 V consumers with max. 10A power consumption to the cigarette lighter socket. Be sure to observe the operating instructions of the equipment which you connect to the energy station. With the integrated 12 V car compressor you can inflate car, motorcycle and bicycle tires as well as sports balls, small water balls, small air mattresses and other similar items.

The machine is to be used only for its prescribed purpose. Any other use is deemed to be a case of misuse. The user / operator and not the manufacturer will be liable for any damage or injuries of any kind caused as a result of this.

Please note that our equipment has not been designed for use in commercial, trade or industrial applications. Our warranty will be voided if the machine is used in commercial, trade or industrial businesses or for equivalent purposes.

4. Technical data

Storage battery:	12 V / 10 Ah
Output voltages / max. current consumption:	12 V / 10 A via 1 cigarette lighter socket
Mains voltage:	230 V ~ 50 Hz
Output from power supply unit:	
Nominal voltage:	15 V
Nominal current:	800 mA
Nominal power:	9.6 VA
Lamp	12V / 3V
Compressor	12 V/18 bar

5. Charging the energy station

(Important! Move the ON/OFF switch (Fig. 1/Item 1) to „OFF“.)

5.1 Charging the energy station with the power supply unit

1. Plug the connecting cable of the supplied power supply unit in the charging socket „RECHARGE“ (Figure 1 / Item 2) on the unit.
2. Plug the power supply unit into a mains socket outlet for 230 V ~ 50 Hz. The red LED indicator (Fig. 1/Item 3) flashes.
3. It takes around 24 hours to charge the energy station.

Pressing the pushbutton (Fig. 1/Item 4) displays the charge state of the built-in battery on the integrated voltage meter (Fig. 1/Item 5).

5.2 Charging the energy station with the automobile adapter cable

The energy station can be charged through the automobile's cigarette lighter socket.

IMPORTANT: The energy station battery has a 12 volt charge capacity. You should only charge the energy station when en route, as otherwise the unit will run down the vehicle's battery.

Never start the vehicle as long as the automobile adapter cable is connected to the cigarette lighter socket.

Insert the 12 volt plug of the automobile adapter cable into the automobile's cigarette lighter socket and insert the other end of the cable into the charging jack of the energy station marked “(RECHARGE)”.

GB

6. Outputs

Output 12 V cigarette lighter socket. max 10 A.

- The 12 V output (Figure 1 / Item 8) can be loaded with max. 10 A, i.e. you have max. 10 A at your disposal.
- Check the power and power consumption values of the consumer to ensure that you do not overload the energy station. If you only know the power data of the consumer you can calculate the max. current very easily.

Example:**Consumer: 12 V / 50 W****The current consumption is 50 W / 12 V
= 4.17 A**

- Use the supplied connecting cable to link the 12V output socket with a suitable consumer
- Remove the caps to use the 12 V output and connect the consumer.

Check that the voltage and current ratings of the consumer units will not overload the energy station.

Overloading may destroy the energy station.

7. To operate the lamp

Proceed as follows to switch on the lamp:

The lamp (Figure 1 / Item 6) is switched on and off using the switch (Figure 1 / Item 7).

8. Starting aid for motor vehicles

- The charging cable with the pole clamps is located on the side of the unit.
- When the jumper cables are not in use, do not remove them from the energy station.
- Caution! Risk of short-circuiting if the pole clamps touch each other.
- Use the energy station as a source of starting aid only when the vehicle battery is partially discharged. The energy station is designed provide the car battery with only a limited charge.
- **The energy station is not suitable for starting a vehicle with a fully discharged battery.**

The energy station's starting aid function provides welcome help when a vehicle's battery lacks sufficient charge to start the vehicle without difficulty. We wish to point out that even standard vehicle

models are equipped with numerous electric modules (e.g. ABS, ASC, fuel injection pump, on-board computer and car phone). The higher starting voltage and voltage peaks may cause damage to electronic components. No product liability can be accepted for any damage resulting from the energy station's starting aid function. Please read the information in the operating manuals of your vehicle, radio, car phone, etc.

Important. Jump starting is possible only when the energy station is charged to full capacity.

How to use the energy station to start a vehicle

1. Connect the red cable (+) of the energy station to the POSITIVE pole (+) of the vehicle battery.
2. Connect the black cable (-) of the energy station to the vehicle's earthing strip or any other bare point on the engine block (earth). Choose a point as far away as possible from the battery in order to prevent ignition of any explosive electrolytic gas which may develop. The green LED (8) comes on.
3. The switch (Figure 1 / Item 1) must be set to „ON“ position.
4. Turn the ignition key over to start position and wait approx. 5 minutes.
DO NOT START THE ENGINE!
5. With the energy station connected, you can now try to start the engine. Do not attempt to start the vehicle for longer than 5 seconds because of the very high current involved.
6. First disconnect the pole clamp from the vehicle's earthing strip (negative pole).
7. Then disconnect the jumper cable from the POSITIVE pole (+) of the vehicle battery.
8. The energy station will need to be recharged after giving this starting aid.

9. Battery status monitoring

The voltage meter (Fig. 1/Item 5) keeps you constantly informed as to the charge status of the battery.

Its indicator responds when you actuate the pushbutton (Fig. 1/Item 4).

Green

The battery is 50 - 100 % full.

Yellow

The battery is 0 - 50 % full and should be recharged.

Red

The battery is completely run down. The battery can reach this state after jump starting a vehicle, for example. The battery must be recharged. Continuing to operate the unit from this point may damage the battery.

In order to preserve the operating life of the battery, it should be recharged at least once every 3 - 5 months, irrespective of the amount of usage.

10. Replacing the lamp

Important! The lamp must be switched off.

Proceed as follows to replace the lamp.

1. Using both hands, squeeze the lamp cover (Fig. 1/Item 6) together slightly from the sides, then pull the cover off.
2. Turn the lamp socket anti-clockwise.
3. Replace the lamp with the same style of bulb (i.e. 12 V/0.3 A).
4. To install the new lamp, proceed in reverse order.
5. Snap the light cover (Fig. 1/Item 6) back on.

11. 12-volt compressor**11.1 Filling tires**

Note! Use a tire pressure gauge to check the actual tire pressure at the nozzle. Observe the information in the vehicle's owner manual concerning the filling of tires.

1. Remove the valve cap from the valve.
2. Push the connector piece of the compressor all the way down over the valve (Fig. 2/Item 1).
3. Secure the connector piece by flipping back the locking lever on top of the connector (Fig. 2/Item 2).

11.2 Filling air mattresses, etc.

Important! Because of the material composition of air mattresses, rubber rafts, etc., obtaining an exact air pressure read-out is not possible. Therefore, pay special attention to ensure that you do not overfill these objects, as they will burst!

- Select the appropriate adapter and insert it into the connector piece of the air hose.
Adapter 1 (Fig. 3/Item 1): for air mattresses
Adapter 2 (Fig. 3/Item 2): for sporting balls
Adapter 3 (Fig. 3/Item 3): for beach balls
- Secure the connector piece by flipping back the locking lever on top of the connector (Fig. 2/Item 2).

11.3 Starting up the compressor

Important! Please read the bulleted items listed under „1. Important Notes“ prior to starting up the compressor. Ensure that the compressor cools down for 30 minutes after it has run for 10 minutes.

- Check the pressure gauge (Fig. 4/Item 2) prior to switching on.
- To switch on, flip the ON/OFF switch (Fig. 4/Item 1) to „I“.
- To switch off, flip the ON/OFF switch (Fig. 4/Item 1) to „0“.

12. Maintenance and care

- Be sure to switch off the energy station and disconnect all cables from the unit whenever you perform any cleaning or maintenance work.
- As far as possible, use only a soft dry cloth without any aggressive solvents to clean the surface. If absolutely necessary, use a slightly dampened rag to remove dirt.

13. Repair

Should the tool experience problems beyond those mentioned above, let only an authorized professional or a customer service shop perform an inspection.

14. Ordering replacement parts

Please quote the following data when ordering replacement parts:

- Type of machine
- Article number of the machine
- Identification number of the machine
- Replacement part number of the part required

For our latest prices and information please go to www.isc-gmbh.info

GB

15. Disposal

The tool, accessories and packaging should be disposed of in an environmentally-friendly fashion. Plastic parts are coded for purposes of separation when recycling.

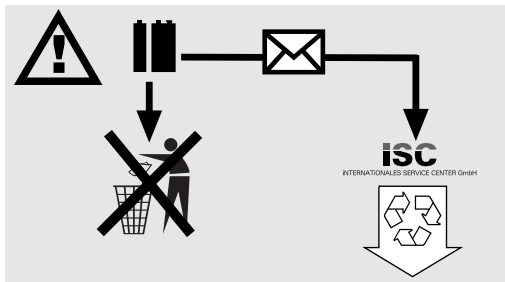

Rechargeable batteries and cordless electric machines and tools contain materials that are potentially harmful to the environment. Never place any cordless electric machines or tools in your household refuse. When cordless electric machines or tools become defective or worn, remove the rechargeable batteries and return them to iSC GmbH Eschenstrasse 6, D-94405 Landau, Germany. If the rechargeable batteries cannot be removed, return the complete cordless machine or tool. You can then be sure that the equipment will be correctly disposed of by the manufacturer.

⚠ Attention !

Lors de l'utilisation d'appareils, il faut respecter certaines mesures de sécurité afin d'éviter des blessures et dommages. Veuillez donc lire attentivement ce mode d'emploi. Conservez-le bien de façon à pouvoir disposer à tout moment de ces informations. Si l'appareil doit être remis à d'autres personnes, remettez-leur aussi ce mode d'emploi. Nous déclinons toute responsabilité pour les accidents et dommages dus au non-respect de ce mode d'emploi et des consignes de sécurité.

1. Consignes importantes!

- Contrôlez si le poste d'énergie est endommagé avant chaque utilisation.
- Respectez la valeur de tension du réseau (230 V ~ 50 Hz).
- Veuillez respecter le fait qu'en cas de mauvais maniement d'appareils électriques, des risques peuvent apparaître que des enfants ne peuvent probablement pas détecter.
- Gardez les enfants à l'écart de la batterie automobile et du poste d'énergie.
- Les pièces défectueuses ou endommagées doivent être réparées ou échangées dans les règles de l'art par un atelier de service après-vente, dès lors qu'aucune autre instruction n'est donnée dans le mode d'emploi. Les interrupteurs endommagés doivent être remplacés par un atelier de service après-vente.
- Protégez l'appareil de la pluie, des projections d'eau et de l'humidité.
- Ne le placez pas sur un support chauffé.
- Mettez toujours le poste d'énergie hors circuit lorsque vous ne l'utilisez pas.
- Portez toujours absolument des lunettes de protection et des gants résistants aux acides lorsque vous chargez la batterie automobile ainsi que lorsque vous remplissez d'acide et/ou d'eau distillée! Risque augmenté de blessure par l'acide caustique!
- **Attention!** L'acide de batterie est caustique! Lavez immédiatement toute projection d'acide sur la peau ou les vêtements à l'aide de lessive de savon. Rincez immédiatement toute projection d'acide dans les yeux à grande eau (15 min.) et consultez un médecin.
- Lorsque vous chargez la batterie, ne portez aucun vêtement de fibres synthétiques pour éviter des étincelles dues à une décharge

électrostatique.

- **Attention!** Evitez les flammes et les étincelles. Le chargement dégage un gaz explosif.
- Le poste d'énergie comprend des composants, tels les interrupteurs et fusibles, qui génèrent probablement des arcs électriques et des étincelles. Veillez absolument à bien aérer le garage ou la salle.
- **Attention!** En cas d'odeur de gaz âpre, il y a risque immédiat d'explosion. Ne mettez pas l'appareil hors circuit, ne retirez pas les pinces à pôles. Aérez immédiatement la pièce en grand. Faites contrôler la batterie par un service après-vente.
- Ne chargez jamais plusieurs batteries à la fois.
- Ne chargez pas de batterie inchargeable.
- Respectez les consignes du fabricant de la batterie.
- Respectez les indications et consignes du fabricant automobile concernant la charge de batteries.

Mise au rebut

Batteries: uniquement par l'intermédiaire de garages, de stations spéciales d'élimination ou de stations de collecte de déchets spéciaux. Renseignez-vous auprès de votre service municipal.

Important !

- Le coffret énergie est doté d'une batterie à accumulateurs n'ayant pas besoin d'entretien et à sécurité anti-fuites. Elle est livrée déjà en partie chargée.
- Avant la première mise en service, l'accu de la station d'énergie doit être complètement chargée!
- Lors d'une non-utilisation prolongée de la station d'énergie, l'accu se décharge automatiquement.
- Pour charger, utilisez seulement le bloc d'alimentation fourni.

Compresseur

- Ne nettoyez pas vos vêtements à l'air comprimé.
- Ne dirigez pas le souffle d'air comprimé sur des personnes ou des animaux.
- Maintenez toutes les fentes d'aération libres de salissures.
- Le compresseur ne doit pas aspirer de poussière ni d'autres impuretés.
- N'utilisez pas le compresseur pour les pneus à haute pression comme par ex. les pneus de

F

camions, de tracteurs ou de remorques.

- Si vous voulez gonfler plusieurs pneus, veuillez faire refroidir le compresseur entre deux gonflages pendant environ 10 minutes à chaque fois. La durée de service de l'appareil ne doit pas dépasser 10 minutes maximum.

Protection de l'environnement

Veillez penser au fait que le matériau d'emballage, les batteries usées ou les accus défectueux ne vont pas dans la poubelle ménagère. Pratiquez toujours l'élimination des déchets conforme aux règles.

2. Etendue des fournitures :

- 1 Coffret énergie avec compresseur
- 1 Bloc d'alimentation pour la charge
- 1 Câble de raccordement à fiche allume-cigarettes
- 1 Kit adaptateur de soupapes

3. Utilisation conforme à l'affectation

Cet appareil convient à aider au démarrage de batteries de démarrage 12 V (accumulateur plomb-acide) lorsque la capacité de batteries est absente et à raccorder directement ou indirectement des consommateurs de maxi. 10A courant absorbé sur la prise de l'allume-cigare. Consultez à ce propos absolument le mode d'emploi de l'appareil devant être raccordé. Avec l'autocompresseur 12 V intégré, il est possible de gonfler les roues de voitures, motos et les chambres à air de bicyclettes, les ballons de sport tout comme les petits ballons de bain, matelas pneumatique et autre objet du même genre

La machine doit exclusivement être employée conformément à son affectation. Chaque utilisation allant au-delà de cette affectation est considérée comme non conforme. Pour les dommages en résultant ou les blessures de tout genre, le producteur décline toute responsabilité et l'opérateur/l'exploitant est responsable.

Veillez au fait que nos appareils, conformément à leur affectation, n'ont pas été construits, pour être utilisés dans un environnement professionnel, industriel ou artisanal. Nous déclinons toute responsabilité si l'appareil est utilisé professionnellement, artisanalement ou dans des sociétés industrielles, tout comme pour toute activité équivalente.

4. Caractéristiques techniques:

Accu :	12 V / 10 Ah
Tensions de sortie/ intensité de courant absorbé, max:	12 V/10 A par 1 prise allume- cigarette
Tension de secteur:	230V~50 Hz
Tension nominale:	15 V
Courant nominal:	800 mA
Puissance nominale	9,6 VA
Lampe	12V / 3V
Compresseur:	12V / 18 bar

5. Charger le coffret énergie

(Attention! Commutez l'interrupteur Marche/Arrêt en position „OFF“ (figure 1/ pos. 1).)

5.1 Charge de la station d'énergie avec le bloc d'alimentation

1. Connectez le câble de raccordement du bloc d'alimentation joint à la douille de charge „RECHARGE“ (ill. 1/position 2) de l'appareil.
2. Enfichez le bloc d'alimentation dans une prise de 230 V~ 50 Hz. La DEL rouge (figure 1/pos. 3) s'allume.
3. La durée de charge s'élève à environ 24 heures.

Lorsque le bouton-poussoir est actionné (figure 1/pos. 4), le voltmètre (figure 1/pos. 5) incorporé vous indique l'état de charge de l'accumulateur incorporé.

5.2 Charger le coffret énergie à l'aide du câble adaptateur pour voitures

Il est possible de charger le coffret énergie par l'allume-cigares de la voiture.

ATTENTION: L'accumulateur du coffret énergie sera chargé jusqu'à env. 12 V. La charge doit être uniquement effectuée pendant que l'auto roule, étant donné que sa batterie se décharge.

Ne faites jamais démarrer la voiture tant que le câble adaptateur de la voiture est raccordé à l'allume-cigares.

Enfichez la fiche 12 V du câble de l'adaptateur dans l'allume-cigares de la voiture et l'autre extrémité dans la douille de charge „(RECHARGE)“ du coffret énergie.

6. Sorties

Sortie de la prise allume-cigarettes de 12V: 10 ampères max.:

- L'intensité admissible de la sortie 12 V (ill. 1/position 8) est de max. 10 A, ce qui veut dire que vous avez max. 10 A à votre disposition.
- Pour cette raison, veillez aux valeurs de puissance et d'intensité du courant absorbé des consommateurs pour ne pas surcharger la station d'énergie. Dans le cas où vous ne connaissez que les données de puissance du consommateur, il est très simple de calculer le courant maximal.

Exemple de calcul:

Consommateur: 12 V/50 W

**L'intensité du courant absorbé s'élève à:
 $50 \text{ W} / 12 \text{ V} = 4,17 \text{ A}$**

- Le câble à fiche allume-cigarettes fourni peut être utilisé pour raccorder un consommateur adapté.
- Pour pouvoir utiliser la sortie de 12 V, retirez le capot de protection et raccordez votre consommateur.

Veillez aux valeurs de tension et de courant des appareils à alimenter pour ne pas surcharger la station d'énergie.

Une surcharge peut conduire à une éventuelle destruction de l'appareil.

7. Actionnement de la lampe

Pour allumer la lampe, procédez comme suit:

La lampe (ill. 1/position 6) est allumée ou éteinte à l'aide de l'interrupteur (ill. 1/position 7).

8. Dispositif d'assistance au démarrage pour voiture

- Le câble de chargement et la pince à pôles se trouvent sur le côté de l'appareil.
- Lorsque vous n'avez pas besoin du câble de chargement, retirez-le de l'appareil.
- Attention! Risque de court-circuit si vous entrez en contact avec les pinces-pôle.
- La station d'énergie ne peut être mis en place comme assistance au démarrage que pour une

batterie de voiture en partie déchargée. Ceci veut dire que vous ne pouvez alimenter votre batterie de voiture que d'une capacité limitée.

- **La station d'énergie n'est pas appropriée pour le démarrage en présence d'une batterie complètement déchargée!**

Le dispositif d'assistance au démarrage de la station d'énergie constitue une aide pratique en cas de difficultés de démarrage dues à une capacité de batterie insuffisante.

Nous vous faisons observer que les voitures „standard“ sont déjà équipées de nombreux composants électroniques (p.ex. système d'anti-blocage; anti-patinage; pompe à injection, ordinateur de bord et téléphone de voiture). La tension de démarrage accrue et des crêtes de tension se produisant peuvent provoquer des défauts éventuels dans les composants électroniques lors du processus de démarrage. Les dommages consécutifs causés par le dispositif d'assistance au démarrage ne sont pas couverts par la responsabilité des producteurs. Veuillez respecter les indications contenues dans les modes d'emploi pour la voiture, la radio, le téléphone de voiture etc.

Attention ! Ce n'est que lorsque le coffret énergie est entièrement rechargé avec toute sa capacité que vous pouvez aider au démarrage.

Utilisation de la station d'énergie pour l'assistance au démarrage:

1. Connectez le câble rouge (+) de la station d'énergie au pôle POSITIF (+) de la batterie de la voiture.
2. Connectez le câble noir (-) de la station d'énergie à la masse de la voiture, p.ex. à la tresse de mise à la masse ou à un autre endroit métallique sur le bloc-cylindres; choisissez un emplacement qui soit aussi éloigné que possible de la batterie pour empêcher que ne s'enflamment des gaz détonants qui pourraient s'être produits. La DEL (8) s'allume en vert.
3. Le commutateur (ill. 1 /position 1) doit être placé sur la position „On“, pour l'assistance au démarrage.
4. Mettez l'allumage en circuit, attendez env. 5 min. **NE DEMARREZ PAS !!!**
5. Maintenant vous pouvez faire un essai de démarrage du moteur après avoir raccordé la station d'énergie. Veillez à ce que l'essai de démarrage ne dure pas plus de 5 secondes à cause du courant extrêmement élevé pendant le démarrage.
6. Enlevez d'abord la pince-pôle à la bande de mise à la masse (pôle négatif).
7. Ensuite, veuillez enlever le câble d'assistance au

F

démarrage du pôle POSITIF (+) de la batterie de la voiture.

- Après cet essai de démarrage, la station d'énergie doit être de nouveau chargée.

9. Contrôle de l'état de la batterie

L'affichage de la tension (figure 1 / pos. 5) vous renseigne sur l'état de la batterie de l'accumulateur. Lorsque l'on actionne le bouton-poussoir (figure 1/pos. 4), l'indicateur de tension se déplace.

Vert

l'accumulateur est plein à 50 - 100%.

Jaune

l'accumulateur est plein à 0 - 50% et doit être chargé.

Rouge

l'accumulateur est complètement déchargé. Cet état est possible, par ex. après une aide au démarrage. L'accumulateur doit absolument être rechargé. Si l'on continue à utiliser cependant l'appareil, cela peut endommager l'appareil. Pour maintenir la durée de vie de l'accumulateur, il est nécessaire de charger l'accumulateur une fois tous les 3-5 mois, indépendamment de sa fréquence d'utilisation.

10. Changement de la lampe

Attention! La lampe doit être éteinte.

Pour remplacer la lampe, veuillez procéder comme suit:

- Appuyez légèrement sur le recouvrement de la lampe sur le côté (figure 1 / pos. 6) et retirez-le vers l'avant.
- Tournez la lampe dans le sens contraire des aiguilles d'une montre pour la sortir de sa douille.
- Remplacez la lampe par une du même type (12V/0,3A).
- Tournez la lampe dans la douille dans le sens des aiguilles d'une montre.
- Remettez le recouvrement de la lampe en appuyant dessus (figure 1 / pos. 6).

11. Compresseur 12 Volt

11.1 Gonflage de pneus

Remarque! Utilisez un manomètre pour mesurer la pression effective des pneus. Veuillez absolument respecter le mode d'emploi du véhicule pour le gonflage du pneu.

- Retirez le bouchon de la soupape.
- Enfichez la pièce de raccordement du compresseur entièrement sur la soupape (figure 2/pos. 1).
- Bloquez la pièce de raccordement en déplaçant le levier de fermeture (figure 2/pos. 2).

11.2 Gonflage de matelas pneumatiques etc.

Attention! En raison des propriétés de matériau des matelas pneumatiques, bateaux gonflables etc., aucune indication précise de la pression de l'air n'est possible. Veuillez donc à ne pas trop gonfler ces objets qui pourraient sinon éclater.

- Sélectionnez l'adaptateur adéquat et enfichez-le dans la pièce de raccordement du tuyau d'air. Adaptateur 1 (figure 3/pos. 1): pour matelas pneumatiques
Adaptateur 2 (figure 3/pos. 2): pour ballons de sport
Adaptateur 3 (figure 3/pos. 3): pour ballons de plage
- Bloquez la pièce de raccordement en déplaçant le levier de fermeture (figure 4/pos. 2).

11.3 Mise en service du compresseur

Attention! Avant la mise en service du compresseur, veuillez lire les „Remarques importantes“ indiquées au point 1. Une pause de refroidissement de 10 minutes est nécessaire après 10 minutes de service du compresseur.

- Avant de mettre le manomètre en circuit (figure 4 / pos. 2), vérifiez-le.
- Pour mettre en marche, mettez l'interrupteur Marche/Arrêt (figure 4 /pos. 1) sur I.
- Pour mettre hors circuit, mettez l'interrupteur Marche/Arrêt (figure 2 /pos. 1) sur 0.

12. Maintenance et entretien

- Lors de tous travaux de nettoyage ou de maintenance, il est fondamental d'arrêter la station d'énergie et d'enlever tous les raccords de l'appareil.
- Pour le nettoyage de la surface utilisez, si possible, uniquement un chiffon sec et doux et jamais de détergents agressifs. Si c'est absolument nécessaire, vous pouvez enlever les salissures avec un chiffon légèrement humide.

Les accumulateurs et les appareils électriques fonctionnant avec des accumulateurs contiennent des matériaux dangereux pour l'environnement. Ne jetez pas les appareils à accumulateurs Einhell dans les ordures ménagères. Après la panne ou l'usure des appareils, enlevez les accumulateurs et envoyez-les à iSC GmbH, Eschenstraße 6 D-94405 Landau, ou, envoyez l'appareil à accumulateurs si ces derniers sont inséparables. Il n'y a qu'à cet endroit qu'une élimination selon les règles de l'art peut être garantie par le producteur.

13. Réparation

En cas de dérangements éventuels, faites contrôler l'appareil exclusivement par un(e) spécialiste dûment autorisé(e) et/ou par un atelier de service après-vente.

14. Commande de pièces de rechange

Pour les commandes de pièces de rechange, veuillez indiquer les références suivantes:

- Type de l'appareil
- No. d'article de l'appareil
- No. d'identification de l'appareil
- No. de pièce de rechange de la pièce requise

Vous trouverez les prix et informations actuelles à l'adresse www.isc-gmbh.info

15. Elimination

L'appareil, les accessoires et l'emballage doivent être éliminés en les apportant dans un réseau de recyclage écologique. Les pièces en matière plastique sont marquées pour pouvoir être recyclées en fonction des sortes.

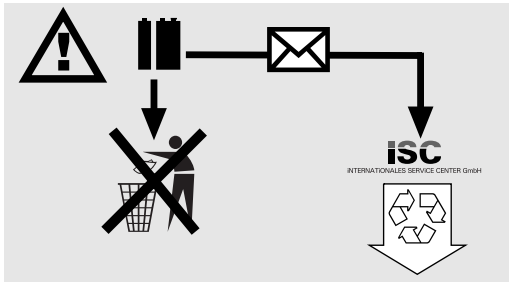

E**⚠ ¡Atención!**

Al usar aparatos es preciso tener en cuenta una serie de medidas de seguridad para evitar lesiones o daños. Por este motivo, es preciso leer atentamente estas instrucciones de uso. Guardar esta información cuidadosamente para poder consultarla en cualquier momento. En caso de entregar el aparato a terceras personas, será preciso entregarles, asimismo, el manual de instrucciones. No nos hacemos responsables de accidentes o daños provocados por no tener en cuenta este manual y las instrucciones de seguridad.

1. ¡Advertencias importantes!

- Antes de poner en funcionamiento la unidad energética comprobar que no esté dañada.
- Respetar la tensión de red indicada (230 V ~50Hz).
- Es preciso tener en cuenta que la manipulación indebida de aparatos eléctricos puede conllevar peligros que los niños serían incapaces de reconocer.
- Mantener a los niños alejados de las baterías de coches y unidades energéticas.
- La reparación o sustitución de piezas defectuosas o dañadas debe correr a cargo de un taller de atención al cliente, a menos que en el manual de uso se indique lo contrario. Los interruptores averiados deben sustituirse en un taller de asistencia técnica al cliente.
- Proteger de la lluvia, de las salpicaduras y de la humedad.
- No colocar sobre suelo caldeado.
- Si no usa el aparato manténgalo siempre desconectado.
- Llevar guantes resistentes a los ácidos y gafas protectoras cada vez que se desee cargar la batería, así como rellenarla de ácido o agua destilada. ¡El ácido corrosivo puede causar heridas considerables!
- **¡Cuidado!** El ácido de la batería es corrosivo. Las salpicaduras de ácido sobre la piel o la ropa deberán lavarse de inmediato con agua y jabón. Las salpicaduras de ácido deben enjuagarse de inmediato (en menos de 15 min) y consultar a un médico.
- No utilizar ropa sintética al cargar la batería de coche, de esta forma se evitará la formación de chispas por descargas electrostáticas.

- ¡Atención! Evitar llamas y chispas. Al cargar la batería se produce un gas explosivo.
- La unidad energética contiene componentes como, por ejemplo, interruptor y fusible, que podrían generar un arco voltaico e incluso chispas. Asegurar que el garaje o el recinto estén bien ventilados.
- ¡Atención! Si se percibe un fuerte olor a gas, existe peligro inminente de explosión, No desconectar el aparato ni desenganchar las pinzas de carga. Ventilar de inmediato el recinto. Llevar la batería a que la compruebe un taller de servicio de asistencia al cliente.
- No cargar varias baterías a la vez.
- No cargar baterías no recargables.
- Observar las advertencias del fabricante de baterías.
- Al cargar una batería se tendrán en cuenta las instrucciones y datos del fabricante de la misma.

Eliminación de residuos:

Baterías: Deben eliminarse llevándolas a un taller de automóviles, a un lugar de recogida especial o a una entidad de recolección oficial de desechos industriales. Informarse en cualquier entidad local.

¡Importante!

- La unidad energética está equipada de un acumulador hermético-blindado que no requiere mantenimiento alguno. El acumulador se suministra ya parcialmente cargado.
- Antes de la primera puesta en marcha es preciso recargar por completo el acumulador de la unidad energética!
- El acumulador se descarga automáticamente si la unidad energética deja de usarse por algún tiempo.
- Para recargar utilizar únicamente la fuente de alimentación suministrada.

Compresor

- No usar nunca aire comprimido para limpiarse la ropa.
- No apuntar ni a personas ni a animales con el aire comprimido en marcha.
- Mantener siempre limpia la rejilla de ventilación.
- El compresor no debe aspirar polvo ni otras impurezas.
- No emplear el compresor para inflar neumáticos de alta presión como, por ejemplo, neumáticos

de camiones, tractores o remolques.

- Si desea inflar varios neumáticos, deje que el compresor descansa unos 10 minutos entre neumático y neumático. No dejar que el aparato funcione más de 10 minutos seguidos.

Protección del medio ambiente

Tener en cuenta que no está permitido tirar a la basura casera ni el material de embalaje ni las baterías usadas o defectuosas. Eliminar siempre estos desechos de la manera correcta.

2. Volumen de entrega:

- 1 Unidad energética con compresor
- 1 Fuente de alimentación para la carga
- 1 Cable de conexión con enchufe para encendedor
- 1 Juego adaptador de válvula

3. Uso adecuado

El aparato resulta ideal como ayuda para arranque de baterías de 12 V (baterías de plomo) cuando éstas estén semidescargadas, así como para conectar directa o indirectamente los dispositivos de consumidores de 12 V con un consumo máx. 10 A al encendedor del coche. Tener en cuenta el manual de instrucciones del aparato a conectar. Con el autocompresor integrado de 12 V se pueden inflar ruedas de coche, moto, bicicleta, balones, así como pelotas de agua pequeñas, colchonetas pequeñas y similares.

Utilizar la máquina sólo en los casos que se indican explícitamente como de uso adecuado. Cualquier otro uso no será adecuado. En caso de uso inadecuado, el fabricante no se hace responsable de daños o lesiones de cualquier tipo; el responsable es el usuario u operario de la máquina.

Tener en consideración que nuestro aparato no está indicado para un uso comercial, industrial o en taller. No asumiremos ningún tipo de garantía cuando se utilice el aparato en zonas industriales, comerciales o talleres, así como actividades similares.

4. Características técnicas:

Acumulador:	12 V / 10 Ah
Tensiones de salida	12 V/10 A a través de
Consumo máx.:	1 enchufe del encendedor
Fuente de alimentación:	
Tensión nominal	230 V ~ 50 Hz
Salida fuente de alimentación:	
Tensión nominal:	15 V
Corriente nominal:	800 mA
Potencia nominal:	9,6 VA
Lámpara:	12V / 3V
Compresor:	12V / 18 bar

5. Cargar la unidad energética

(¡Atención! Poner el interruptor ON/OFF (fig. 1/ pos. 1) en la posición "OFF".)

5.1 Cargar la unidad energética con la fuente de alimentación

1. Conectar el cable de conexión de la fuente de alimentación a la hembra de carga "RECHARGE" fig. 1/pos. 2) del aparato.
2. Enchufar la fuente de alimentación a un enchufe de 230V ~ 50Hz. El LED rojo (fig. 1/pos. 3) se ilumina.
3. El tiempo de carga es de aprox. 24 horas.

Al activar el botón rojo (fig. 1/pos. 4) el voltímetro integrado (fig. 1/pos. 5) muestra el estado de carga del acumulador.

5.2 Cargar la unidad energética con cable de adaptador para automóvil

Se puede cargar la unidad energética mediante el enchufe para encendedor del automóvil.

ATENCIÓN: El acumulador de la unidad se carga hasta unos 12 V. El proceso de carga solo debería efectuarse durante la marcha, ya que, de lo contrario, se descarga la batería del automóvil. No poner nunca el vehículo en marcha estando el cable adaptador para automóvil todavía conectado al enchufe del encendedor.

Introducir el enchufe 12 V del cable adaptador para automóvil en la conexión para encendedor y, el otro extremo, en la hembra de carga "RECHARGE" de la unidad energética.

E

6. Salidas

Salida 12V a través de la conexión del encendedor.

Máx. 10 amperios:

- La salida 12V (fig. 1 /pos. 8) puede aguantar un máx. de 10 A, es decir, sólo se dispone de un máximo de 10 A.
- Por este motivo, tener en cuenta los valores de potencia y de corriente de alimentación del dispositivo consumidor para no sobrecargar la unidad energética. Si sólo conoce los datos de potencia del dispositivo consumidor, se podrá calcular fácilmente la corriente máxima.

Ejemplo:

Dispositivo consumidor: 12V / 50W

La corriente de alimentación es de: 50W / 12V = 4,17A

- El cable del encendedor suministrado se puede utilizar para conectar un dispositivo consumidor adecuado.
- Para utilizar la salida 12V simplemente retirar la tapa protectora y conectar el dispositivo consumidor.

Comprobar primero los valores de tensión y voltaje que requieren los aparatos que se desean recargar con el fin de evitar sobrecargar la unidad energética.

Una sobrecarga puede eventualmente provocar la destrucción del aparato .

7. Encender la luz

Para encender la luz seguir los siguientes pasos:

La luz (fig. 1/pos. 6) se enciende o apaga pulsando el interruptor (fig. 1/pos. 7).

8. Ayuda de arranque para el vehículo

- Los cables de carga con las pinzas se hallan en la parte posterior del aparato.
- Si no se necesitan los cables no extraerlos del aparato.
- ¡Atención! Existe peligro de cortocircuito al tocar las pinzas.
- La unidad energética sólo puede utilizarse como ayuda de arranque si la batería está solamente

medio descargada. Esto significa que se dispone de una capacidad limitada para recargar la batería del vehículo.

- **¡No se recomienda el uso de la unidad energética para cargar baterías totalmente descargadas!**

El equipo de ayuda de arranque de la unidad energética es una gran ventaja a la hora de recargar una batería semidescargada y conseguir así que el vehículo se ponga en marcha.

Advertimos que los vehículos en su equipamiento estándar disponen de numerosos componentes electrónicos (como. p. ej., ABS, ASR, bomba de inyección, ordenador de a bordo y teléfono móvil). El incremento de la tensión o los picos que puedan aparecer en el momento de hacer el arranque pueden dañar los componentes electrónicos del vehículo. Cualquier daño que se produzca a razón de lo indicado arriba no queda cubierto por la responsabilidad de producto. Es preciso observar las advertencias que se hallan en los manuales del vehículo, de la radio, del teléfono móvil, etc.

¡Atención! Solo si la unidad energética está cargada con su capacidad máxima se podrá prestar ayuda de arranque.

Uso de la unidad energética como ayuda de arranque:

1. Conectar el cable rojo (+) de la unidad energética al polo positivo (+) de la batería del coche.
2. Conectar el cable negro (-) de la unidad energética a la masa del vehículo, por ej. a la cinta de masa o a una superficie al descubierto en el bloque del motor, lo más lejos posible de la batería con el fin de evitar la ignición del gas detonante que pueda formarse en el proceso. El LED (8) se ilumina en color verde.
3. El interruptor (fig. 1/pos. 1) debe ponerse en la posición "ON".
4. Conectar el encendido, esperar unos 5 minutos. ¡NO ARRANCAR!
5. Ahora podrá intentar arrancar el vehículo manteniendo la unidad energética conectada. Es imprescindible comprobar que el intento de arranque no dure más de 5 segundos, ya que el flujo de corriente es extremadamente elevado en este proceso.
6. .Primero desconectar la pinza de la cinta de masa (polo negativo).
7. A continuación retirar el cable del polo positivo (+) de la batería.
8. Después de este intento de arranque deberá proceder a recargar de nuevo la unidad energética.

9. Control de estado de la batería

El indicador de tensión (fig. 1/pos. 5) muestra el estado de la batería del acumulador.

Al pulsar el botón rojo (fig. 1/pos. 4) oscila el indicador de tensión.

Verde

El acumulador está lleno al 50-100 %.

Amarillo

El acumulador está cargado al 0-50 % y se debe cargar

Rojo

El acumulador está totalmente descargado. Tras un proceso de ayuda de arranque es posible que el acumulador se descargue, por lo tanto, cargarlo de inmediato. Si, en vez de recargar, se sigue utilizando el aparato, se producirán serios daños en el acumulador. Para mantener el periodo de vida previsto para el acumuladores recomienda recargarlo cada 3 o 5 meses, independientemente del uso que se haya hecho de él.

10. Cambiar la bombilla

¡Atención! La bombilla debe estar apagada.

Para cambiar la bombilla, proceder de la siguiente forma:

1. Presionar los laterales de la cubierta de la bombilla (fig. 1/pos. 6) y quitar la cubierta hacia delante.
2. Sacar la bombilla del casquillo girándola hacia la izquierda.
3. Sustituirla por una del mismo tipo (12V/0,3A).
4. Girar hacia la derecha para encajarla en el casquillo.
5. Volver a colocar la cubierta (fig. 1 /pos. 6).

11. Compresor de 12 voltios

11.1 Inflar neumáticos

¡Advertencia! Utilizar el aparato de medición de la presión del aire para comprobar la presión de los neumáticos. Es preciso observar las instrucciones del vehículo.

1. Retirar el capuchón de la válvula.
2. Introducir completamente el empalme del compresor en la válvula (fig. 2/pos. 1).
3. Asegurar la pieza de empalme aplicando la palanca de cierre (fig. 2/pos. 2).

11.2 Inflar colchonetas, etc.

¡Atención! Debido a las propiedades del material de las colchonetas inflables, botes neumáticos, etc. no se pueden indicar datos concretos de la presión del aire. Por este motivo, asegurarse de no inflar demasiado el objeto en cuestión para evitar reventarlo.

- Elegir el adaptador adecuado y enchufarlo en la pieza de empalme de la manguera de aire.
Adaptador 1 (fig. 3/pos. 1): para colchonetas inflables
Adaptador 2 (fig. 3/pos. 2): para balones
Adaptador 3 (fig. 3/pos. 3): para pelotas de agua
- Asegurar la pieza de empalme aplicando la palanca de cierre (fig. 4/pos. 2).

11.3 Puesta en marcha del compresor

¡Atención! Antes de poner en marcha el compresor leer las "Advertencias importantes" incluidas en el apartado 1. Tras 10 minutos de funcionamiento someterlo a una pausa de enfriamiento de 10 minutos.

- Comprobar el manómetro (fig. 4/pos. 2) antes de conectarlo.
- Para conectarlo, poner el interruptor (fig. 4/pos. 1) en la posición I.
- Para desconectarlo, poner el interruptor (fig. 2/pos. 1) en la posición 0.

12. Mantenimiento y cuidados

- Antes de comenzar cualquier trabajo de limpieza o mantenimiento deberá apagarse la unidad energética y desenchufar cualquier conexión al aparato.
- Para limpiar la superficie utilizar siempre un trapo suave y seco. No usar disolventes. En caso necesario, limpiar la suciedad con un trapo húmedo.

13. Reparación

En caso de que se produjeran averías, llevar el aparato a un especialista autorizado o un taller de servicio técnico.

E**14. Pedido de piezas de recambio**

Al solicitar recambios se indicarán los datos siguientes:

- Tipo de aparato
- No. de artículo del aparato
- No. de identidad del aparato
- No. del recambio de la pieza necesitada.

Encontrará los precios y la información actual en www.isc-gmbh.info

15. Eliminación de residuos

Es necesario deshacerse del aparato, de los accesorios y del embalaje de manera ecológica para facilitar su posterior reciclaje. Las piezas de plástico están marcadas para su posterior reciclaje.

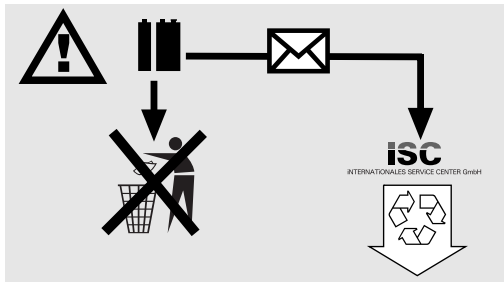

Los acumuladores y aparatos eléctricos con batería contienen materiales que pueden resultar nocivos para el medio ambiente. No deberá tirar aparatos con batería a la basura normal. Si el aparato que lleva el acumulador está defectuoso o desgastado extraerlo y enviarlo a iSC GmbH, Eschenstraße 6 en D-94405 Landau, o, en caso de que no se pueda extraer, enviar el aparato completo. Sólo en esta empresa garantiza el fabricante que el aparato sea eliminado de forma adecuada.

⚠ Attenzione!

Nell'usare gli apparecchi si devono rispettare diverse avvertenze di sicurezza per evitare lesioni e danni. Quindi leggete attentamente queste istruzioni per l'uso. Conservatele bene per avere a disposizione le informazioni in qualsiasi momento. Se date l'apparecchio ad altre persone consegnate loro queste istruzioni per l'uso insieme all'apparecchio! Non ci assumiamo alcuna responsabilità per incidenti o danni causati dal mancato rispetto di queste istruzioni e delle avvertenze di sicurezza.

1. Avvertenze importanti!

- Ogni volta prima di usare la Power Station controllate che non presenti danni.
- Rispettate il valore della tensione di rete (230 V ~ 50 Hz).
- Vi preghiamo di tenere presente che, maneggiando gli apparecchi elettrici in modo non corretto, ne possono derivare dei pericoli che i bambini forse non riconoscono.
- Tenete i bambini lontani dalla batteria del veicolo e dalla Power Station.
- Fare riparare o sostituire subito a regola d'arte le parti difettose o danneggiate da un'officina del servizio assistenza clienti, salvo sia indicato diversamente nelle istruzioni per l'uso. Gli interruttori danneggiati devono venire sostituiti da un'officina del servizio assistenza.
- Proteggere l'apparecchio dalla pioggia, dagli spruzzi d'acqua e dall'umidità.
- Non mettere l'apparecchio su un piano riscaldato.
- Spegnerne la Power Station se non viene usata.
- Nel caricare la batteria del veicolo e nel riempirla di acido oppure nel rabboccarla di acqua distillata, portare assolutamente occhiali e guanti protettivi resistenti agli acidi! L'acido è corrosivo e può provocare lesioni molto gravi!
- **Attenzione!** L'acido della batteria è corrosivo. Lavare eventuali spruzzi sulla pelle e sugli indumenti subito con acqua saponata, lavare spruzzi negli occhi subito con acqua (15 min.) e consultare un medico.
- Nel caricare la batteria del veicolo non si devono portare indumenti di materiale sintetico per evitare la formazione di scintille in seguito a scariche elettrostatiche.
- **Attenzione!** Evitare le fiamme vive e le scintille. Durante la ricarica si sviluppa una miscela

tonante esplosiva.

- La Power Station contiene dei componenti, come per es. commutatori e fusibili, che possono produrre archi voltatici e scintille. Accertarsi che il garage o il locale siano ben arieggiati.
- **Attenzione!** In caso di intenso odore di gas c'è grave pericolo di esplosione. Non spegnere l'apparecchio. Non staccare i morsetti di ricarica. Arieggiare subito bene l'ambiente. Fare controllare la batteria del veicolo dal servizio assistenza clienti.
- Non ricaricate più batterie contemporaneamente.
- Non ricaricate le batterie non ricaricabili.
- Tenete presenti le avvertenze del produttore della batteria del veicolo.
- Fate attenzione alle avvertenze e alle indicazioni del costruttore del veicolo relative alla ricarica della batteria.

Smaltimento

Batterie: solamente attraverso autofficine, centri speciali di raccolta o ecocentri. Informatevi presso gli enti locali.

Importante!

- L'accumulatore di energia è dotato di una batteria ermetica che non richiede manutenzione e che viene consegnata parzialmente carica.
- Prima della prima messa in esercizio l'accumulatore del caricabatteria deve venire caricato completamente!
- Se il caricabatteria non viene usato per parecchio tempo, l'accumulatore si scarica da solo.
- Per la ricarica usate solamente l'alimentatore fornito.

Compressore

- Non pulite mai i vostri indumenti con aria compressa.
- Non dirigete mai il getto di aria compressa verso persone o animali.
- Tenete pulite le fessure di aerazione.
- Il compressore non deve aspirare polvere o altro sporco.
- Non usate il compressore per gomme ad alta pressione come ad es. pneumatici da camion, trattore o rimorchio.
- Se volete riempire diversi pneumatici fate raffreddare il compressore tra le singole operazioni per circa 10 minuti. La durata di



lavoro massima dell'apparecchio non deve superare i 10 minuti.

2. Elementi forniti

- 1 Carica batteria con compressore
- 1 alimentatore di ricarica
- 1 cavo di collegamento con spina tipo accendisigari
- 1 Set di adattatore valvole

3. Utilizzo proprio

L'apparecchio è adatto per l'avviamento di soccorso di batterie di autoveicoli da 12 V (accumulatori piombo-acido) se la capacità della batteria è insufficiente o per il collegamento diretto o indiretto alla presa accendisigari di utenze da 12 V con una corrente assorbita max. di 10 A. A questo proposito osservate assolutamente le istruzioni per l'uso dell'apparecchio da collegare. Con il compressore da 12 V incorporato si possono gonfiare pneumatici di automobili, motociclette e biciclette, palloni sportivi e piccoli palloni da spiaggia, piccoli materassini gonfiabili e simili.

L'apparecchio deve venire usato solamente per lo scopo a cui è destinato. Ogni altro tipo di uso che esuli da quello previsto non è un uso conforme. L'utilizzatore/l'operatore, e non il costruttore, è responsabile dei danni e delle lesioni di ogni tipo che ne risultino.

Tenete presente che i nostri apparecchi non sono stati costruiti per l'impiego professionale, artigianale o industriale. Non ci assumiamo alcuna garanzia quando l'apparecchio viene usato in imprese commerciali, artigianali o industriali, o in attività equivalenti.

4. Caratteristiche tecniche:

Accumulatore:	12 V / 10 Ah
tensioni di uscita/ assorbimento	12 V/10 A tramite
massimo di corrente:	1 presa tipo accendisigari
tensione di rete:	230 V ~ 50 Hz
uscita alimentatore:	
tensione nominale.	15 V
corrente nominale:	800 mA
potenza nominale:	9,6 VA
lampada:	12V / 3V
Compressore	12V / 18 bar

5. Ricarica del caricabatteria con l'alimentatore

(Attenzione! Portare l'interruttore On/Off (Figura 1 / pos. 1) in posizione "OFF".)

5.1 Ricarica del caricabatteria con l'alimentatore

1. Collegate il cavo di collegamento dell'alimentatore allegato con la boccola di ricarica „CHARGE“ (Fig. 1 / pos. 2) dell'apparecchio.
2. Inserite l'alimentatore in una presa da 230V ~ 50 Hz.
3. Il tempo necessario per la ricarica è di ca. 24 ore.

Azionando il pulsante (Fig. 1/Pos. 4) il voltmetro incorporato (Fig. 1/Pos. 5) segnala lo stato di carica della batteria incorporata.

5.2 Ricarica della carica batteria con il cavo dell'adattatore del veicolo

È possibile caricare la carica batteria tramite la presa tipo accendisigari della vettura.

ATTENZIONE! La batteria del carica batteria viene caricata fino a circa 12 V. Il processo di ricarica dovrebbe avvenire soltanto mentre il veicolo è in movimento dato che la batteria della vettura viene scaricata.

Non avviate mai la vettura se il cavo dell'adattatore della vettura è collegato alla presa accendisigari.

Inserite il connettore 12V del cavo dell'adattatore della vettura nella presa accendisigari e l'altra estremità nella presa di ricarica "(RECHARGE)" del carica batteria.



6. Uscite

**Uscita 12 V tramite attacco tipo accendisigari.
max. 10 Ampere:**

- L'uscita da 12V (Fig. 1 / pos. 8) ha un carico max. di 10A, cioè avete a disposizione max. 10A.
- Fate perciò attenzione ai valori di potenza e di assorbimento di corrente dell'utente per non sottoporre il caricabatterie ad un carico eccessivo. Se siete a conoscenza delle caratteristiche di potenza dell'utente potete calcolare molto facilmente la corrente massima.

Esempio di calcolo:

utente: 12V / 50W

La corrente assorbita ammonta a: 50W / 12V = 4,17A

- Il cavo fornito per presa tipo accendisigari può venire usato per collegare un utente adatto.
- Per usare la presa da 12V togliete il tappo protettivo e collegate l'utente.

Fate perciò attenzione ai valori di tensione e di corrente degli apparecchi da rifornire per non sottoporre il carica-batterie ad un carico eccessivo.

Un eventuale sovraccarico può compromettere definitivamente il funzionamento dell'apparecchio.

7. Azionamento della lampada

Per accendere la lampada procedete nel modo seguente:

La lampada (Fig. 1/pos. 6) viene accesa e spenta tramite l'interruttore (Fig. 1/ pos. 7).

8. Aiuto all'avviamento per i veicoli

- I cavi di ricarica con i morsetti si trovano sul lato posteriore dell'utensile.
- Se non avete bisogno dei cavi di ricarica, lasciateli nel relativo scomparto.
- **Attenzione!** Pericolo di corto circuito se i morsetti si toccano.
- La Power Station può venire usata come aiuto all'avviamento solo in caso di batterie di veicoli in parte scariche, cioè se possono convogliare solo una capacità limitata nella batteria del veicolo.
- **La Power Station non è adatta per avviare**

batterie completamente scariche!

Il dispositivo della Power Station è di aiuto solo in caso di problemi di avviamento se la capacità della batteria dell'autoveicolo è insufficiente.

Facciamo presente che gli autoveicoli nella dotazione standard dispongono già di numerosi componenti elettronici (come per. es. ABS, ASR, pompa d'iniezione, computer di bordo e autotelefono). La maggiore tensione all'avviamento ed eventuali picchi di tensione possono danneggiare le parti elettroniche durante l'operazione di avviamento. I danni conseguenti causati dall'aiuto all'avviamento non possono venire coperti dalla garanzia sul prodotto. Attenetevi alle indicazioni delle istruzioni per l'uso dell'autovettura, della radio, dell'autotelefono ecc.!

Attenzione! Solo se l'accumulatore di energia è completamente carico e a piena capacità può essere usato per l'avviamento di soccorso.

Uso della Power Station come aiuto all'avviamento.

1. Collegate il cavo rosso (+) del caricabatterie con il polo POSITIVO (+) della batteria del veicolo.
2. Collegate il cavo nero (-) del caricabatterie con la massa del veicolo, per es. al cavetto di massa o ad un altro punto non rivestito del blocco motore, il più lontano possibile dalla batteria per evitare che l'eventuale miscela tonante prenda fuoco. Il LED (8) si illumina in verde.
3. Per l'aiuto all'avviamento l'interruttore (Fig. 1 / pos. 1) deve essere portato in posizione „ON“.
4. Avviare l'accensione, attendere ca. 5 min. **NON AVVIARE!**
5. Ora potete eseguire una prova di avviamento del motore con il caricabatterie collegato. Fate attenzione che il tentativo di avviamento non duri oltre 5 secondi, dato che all'avviamento viene convogliata una corrente molto forte.
6. Prima staccate il morsetto al cavetto di massa (polo negativo).
7. Poi staccate il cavo di aiuto all'avviamento dal polo POSITIVO (+) della batteria del veicolo.
8. Dopo questo tentativo di avviamento la Power Station deve venire ricaricata.



9. Controllo dello stato della batteria

Il segnalatore di tensione (Fig. 1/ Pos. 5) fornisce informazioni sullo stato della batteria.

Premendo il pulsante (Fig. 1/ Pos. 4) si muove l'indicatore della tensione.

Verde

La batteria è carica al 50 - 100%.

Giallo

La batteria è carica al 0-50% e deve venire ricaricata

Rosso

La batteria è completamente scarica. Questo stato si può presentare ad es. dopo avere aiutato ad avviare un altro veicolo. La batteria deve venire assolutamente ricaricata.

Se l'apparecchio continua ad essere utilizzato, questo può provocare danni alla batteria. Per assicurare la durata della batteria, essa dovrebbe essere ricaricata ogni 3-5 mesi indipendentemente dall'uso.

10. Sostituzione della lampada

Attenzione! La lampada deve essere spenta.

Per sostituire la lampada procedete nel modo seguente:

1. Premete lateralmente la copertura della lampada (Figura 1/ pos. 6) e togliete la copertura tirandola in avanti.
2. Togliete la lampada dal portalampada ruotandola in senso antiorario.
3. Sostituite la lampada con una dello stesso tipo (12V/0,3A).
4. Mettete la lampada nel portalampada ruotandola in senso orario.
5. Premete di nuovo sulla copertura della lampada (Figura 1/ pos. 6).

11. Compressore da 12 Volt

11.1 Gonfiare i pneumatici

Avvertenza! Usate un manometro per controllare la pressione effettiva dei pneumatici. Rispettate assolutamente le istruzioni del veicolo per gonfiare i pneumatici.

1. Togliete il tappo dalla valvola.
2. Inserite il raccordo del compressore completamente sulla valvola (Figura 2/ pos. 1).
3. Fissate il raccordo ribaltando la leva di chiusura (Figura 2/ pos 2).

11.2 Gonfiare i materassini pneumatici etc.

Attenzione! A causa delle caratteristiche del materiale di materassini pneumatici, gommoni etc. non è possibile fornire delle indicazioni esatte per la pressione dell'aria. Fate perciò attenzione a non gonfiare troppo questi oggetti dato che potrebbero scoppiare.

- Scegliete l'adattatore adeguato ed inseritelo nel raccordo del tubo flessibile dell'aria.
Adattatore 1 (Figura 3/ pos. 1): per materassini pneumatici
Adattatore 2 (Figura 3/pos. 2): per palloni sportivi
Adattatore 3 (Figura 3/pos. 3): per palloni da pallanuoto
- Fissate il raccordo ribaltando la leva di chiusura (Figura 2/ pos 2).

11.3 Messa in esercizio del compressore

Attenzione! Prima della messa in esercizio del compressore leggete le avvertenze al punto 1. Avvertenze importanti.. Dopo una durata di lavoro del compressore di 10 min. è necessaria una pausa di raffreddamento di 10 minuti.

- Prima dell'accensione controllare il manometro della pressione (Figura 4 / pos. 2).
- Per accendere portare su I l'interruttore ON/OFF (Figura 4 / pos. 1).
- Per spegnere portare su O l'interruttore ON/OFF (Figura 4 / pos. 1).



12. Manutenzione e cura

- Per tutte le operazioni di pulizia e di manutenzione si deve sempre spegnere la Power Station e si devono staccare tutte le connessioni dall'apparecchio.
- Se possibile, per la pulizia della superficie usate sempre solo un panno morbido ed asciutto senza solventi aggressivi. Se è assolutamente necessario, si può togliere lo sporco con un panno leggermente umido.

I carica batterie e le apparecchiature elettriche a batteria contengono dei materiali nocivi per l'ambiente. Non smaltite le apparecchiature a batteria della Einhell insieme ai rifiuti domestici. Se gli utensili presentano difetti o sono usurati togliete il carica batteria e speditelo alla iSC GmbH, Eschenstraße 6, D-94405 Landau oppure spedite l'intero utensile a batteria, se il carica batteria non può essere separato. Soltanto così il costruttore ne garantisce uno smaltimento appropriato.

13. Riparazione

In caso di anomalie fate controllare l'apparecchio soltanto da uno specialista autorizzato oppure da un'officina assistenza clienti.

14. Commissione dei pezzi di ricambio

Volendo commissionare dei pezzi di ricambio, si dovrebbe dichiarare quanto segue:

- modello dell'apparecchio
- numero dell'articolo dell'apparecchio
- numero d'ident. dell'apparecchio
- numero del pezzo di ricambio del ricambio necessitato.

Per i prezzi e le informazioni attuali si veda www.isc-gmbh.info

15. Smaltimento

L'apparecchio, gli accessori e l'imballo devono venire smaltiti in modo ecologico. Le parti in plastica portano i relativi contrassegni per il riciclaggio separato.

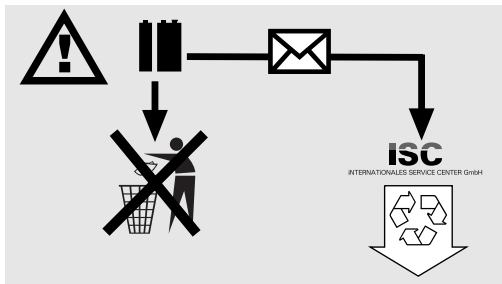

DK**⚠️ Vigtigt!**

Ved brug af denne type produkter er der visse sikkerhedsforanstaltninger, der skal tages højde for, så skader på personer og materiel undgås. Læs derfor

betjeningsvejledningen/sikkerhedsanvisningerne grundigt igennem først. Opbevar betjeningsvejledningen et praktisk sted, så du altid har den lige ved hånden. Husk at lade betjeningsvejledningen/sikkerhedsanvisningerne følge med produktet, hvis du overdrager det til andre. Vi fraskriver os ethvert ansvar for skader på personer eller materiel, der måtte opstå som følge af, at anvisningerne i denne betjeningsvejledning, navnlig vedrørende sikkerhed, ikke overholdes.

1. Vigtige anvisninger!

- Kontroller energistationen for skader hver gang før brug.
- Overskrid ikke netspændingen (230V ~ 50Hz).
- Vær opmærksom på, at usagkyndig omgang med elektrisk værktøj kan medføre fare, som ikke erkendes af børn.
- Hold børn på afstand af autobatteriet og energistationen.
- Defekte eller beskadigede dele skal repareres eller udskiftes af fagmand på kundeserviceværksted, medmindre andet står nævnt i betjeningsvejledningen. Beskadigede kontakter skal skiftes ud på serviceværksted.
- Skal beskyttes mod regn, stænkvand og fugt.
- Må ikke stilles på opvarmet underlag.
- Energistationen skal altid slukkes, når den ikke anvendes.
- Ved opladning af autobatteriet samt ved påfyldning af syre eller efterfyldning af destilleret vand er brug af sikkerhedsbriller og syrefaste handsker påbudt! Øget risiko for kvæstelser som følge af ætsende syre!
- **Forsigtig!** Batterisyre er ætsende. Syrestænk på hud og tøj skal straks vaskes af med sæbelud. Syrestænk i øjet skal omgående skylles ud med vand (i 15 min.), hvorefter læge konsulteres.
- Under opladning af autobatteriet er det forbudt at bære tøj af syntetisk stof, da det vil indebære en risiko for gnistdannelse som følge af elektrostatisk afladning.
- Vigtigt! Undgå flammer og gnister. Eksplosiv knaldgas frigøres under opladning.
- Energistationen indeholder komponenter, som f.eks. kontakter og sikring, der kan fremkalde lysbuer og gnister. Det er vigtigt at sørge for god udluftning i garagen eller lokalet.

- Vigtigt! Gaslugt er ensbetydende med akut eksplosionsfare. Sluk ikke apparatet, fjern ikke ladetængerne. Udluft omgående lokalet. Lad autobatteriet efterse af kundeservice.
- Oplad ikke flere batterier på samme tid.
- Forsøg ikke at oplade batterier, der ikke er genopladelige.
- Følg batteriproducentens anvisninger.
- Følg køretøjsproducentens anvisninger angående batteriopladning.

Bortskaffelse

Batterier: Kun via genbrugsstationer eller særlige indsamlingssteder.

Forhør dig hos din kommune.

Vigtigt!

- Energistationen er udstyret med et vedligeholdelsesfrit, læsikkert bly-gel-akkumulatorbatteri. Batteriet leveres delvist opladet.
- Inden ibrugtagning første gang skal energistationens batteri lades helt op!
- Er energistationen ude af drift i længere tid, aflader batteriet sig af sig selv.
- Brug kun den medfølgende netdel til opladning.

Kompressor

- Rens ikke dit tøj med trykluft.
- Ret ikke trykluft mod personer eller dyr.
- Hold ventilationsslidsen fri for snavs.
- Sug ikke støv eller anden form for snavs op med kompressoren.
- Brug ikke kompressoren til højtryksdæk, f.eks. dæk til lastbil, traktor eller anhænger.
- Hvis der skal pumpes flere dæk op, skal du lade kompressoren køle af i ca. 10 min. mellem oppumpningerne. Apparatet må højst køre 10 min. ad gangen.

Miljøbeskyttelse

Bemærk, at emballagematerialet, brugte batterier og defekte akku'er ikke må smides ud som almindeligt husholdningsaffald. Bortskaffelse skal ske ifølge miljøforskrifterne.

2. Pakken indeholder:

- 1 energistation med kompressor
- 1 lade-netdel
- 1 forbindelseskabel med cigarettænder-stik
- 1 ventil-adaptersæt

3. Formålsbestemt anvendelse

Apparatet egner sig til starthjælp af 12 V-startbatterier (blysyrebatterier) ved manglende batterikapacitet samt direkte eller indirekte tilslutning af 12 V-forbrugere med maks. 10A-strømforbrug i cigarettænder-hunstikket. Det er her vigtigt at læse betjeningsvejledningen til det apparat, der skal tilsluttes. Med den integrerede 12 V-bilkompressor kan bil-, motorcykel- og cykeldæk, sportsbolde samt små vandbolde, små luftmadrasser og lignende pustes op.

Apparatet må kun anvendes i overensstemmelse med det tiltænkte formål. Enhver anden form for anvendelse er ikke tilladt. Vi fraskriver os ethvert ansvar for skader, det være sig på personer eller materiel, der måtte opstå som følge af, at apparatet ikke er blevet anvendt korrekt. Ansvaret bæres alene af brugeren/ejeren.

Bemærk, at vore produkter ikke er konstrueret til erhvervsmæssig, håndværksmæssig eller industriel brug. Vi fraskriver os ethvert ansvar, såfremt apparatet anvendes i erhvervsmæssigt, håndværksmæssigt, industrielt eller lignende øjemed.

4. Tekniske specifikationer

Batteri:	12 V/10 Ah
Udgangsspændinger / maks. strømforbrug:	12 V/10 A over 1 cigarettænder-hunstik
Netdel: Nominel spænding	230 V ~50 Hz
Udgang netdel:	
Mærkespænding:	15 V
Mærkestrøm:	800 mA
Nominel effekt:	9,6 VA
Lampe:	12V / 3V
Kompressor:	12V / 18 bar

5. Opladning af energistationen

(Vigtigt! Sæt tænd/sluk-knappen (fig. 1/ pos. 1) i „OFF“-stilling.)

5.1 Opladning af energistationen med netdel

1. Forbind den medfølgende netdels tilslutningsledning med stationens ladestik „RECHARGE“ (fig. 1 / pos. 2).
2. Sæt netdelen i en stikdåse med 230V ~ 50Hz. Den røde LED (fig. 1/pos. 3) lyser.
3. Opladningen varer ca. 24 timer.

Ved tryk på knappen (fig. 1/pos. 4) viser det indbyggede voltmeter (fig. 1/pos. 5) ladetilstanden for det indbyggede batteri.

5.2 Opladning af energistationen med adapterkabel fra køretøj

Energistationen kan oplades via køretøjets cigarettænder.

VIGTIGT: Energistationens akkumulatorbatteri lades op til ca. 12 V. Opladning må kun foregå under kørsel, da autobatteriet aflades. Start ikke køretøjet, mens køretøjets adapterkabel er tilsluttet cigarettænderen.

Sæt 12V-stikket på det medfølgende køretøjsadapterkabel i cigarettænderen i køretøjet og den anden ende i energistationens ladestik “(RECHARGE)”.

6. Udgange

Udgang 12V via cigarettænder-tilslutning.

10 ampere maks.:

- 12V-udgangen (fig. 1 / pos. 8) kan maks. belastes med 10A, dvs. du har maks. 10A til rådighed.
- Vær derfor opmærksom på forbrugers værdier for effekt- og strømforbrug for ikke at overbelaste energistationen. Hvis du kun kender forbrugers specifikationer, kan du meget nemt beregne den maksimale strøm.

Regneeksempel:

Forbruger: 12V / 50W

Den optagede strøm udgør: 50W / 12V = 4,17A

- Det medfølgende cigarettænderkabel kan benyttes til at tilslutte en egnet forbruger.
- For at benytte 12V-udgangen skal du fjerne beskyttelseskappen og slutte din forbruger til.

DK

Vær opmærksom på spændings- og strømværdier for de enheder, der skal forsynes, så energistationen ikke overbelastes. Overbelastning kan føre til, at enheden ødelægges.

7. Aktivering af lampe

Sådan tændes lampen:

Lampen (fig. 1/pos. 6) tændes og slukkes med knappen (fig. 1/ pos. 7).

8. Starthjælp til motorkøretøj

- Ladekabler med polklemmer befinder sig på apparatet.
- Hvis du ikke skal bruge ladekablerne, så lad dem alligevel blive på apparatet.
- Vigtigt! Fare for kortslutning ved berøring af polklemmerne.
- Energistationen kan kun bruges som starthjælp ved delvist afladte køretøjsbatterier. Det vil sige, at der kun kan overføres en begrænset kapacitet til motorkøretøjets batteri.
- **Energistationen er ikke beregnet til start af batterier, der er fuldstændigt afladte!**

Energistationens starthjælpsanordning er en velkommen hjælp ved startproblemer som følge af manglende batterikapacitet i køretøjets batteri. Vi gør opmærksom på, at køretøjer som standard er udstyret med en lang række elektroniske moduler (f.eks. ABS, ASR, indsprøjtningpumpe, bilcomputer og biltelefon). Den øgede startspænding og opståede spændingsspidser kan muligvis føre til defekt i de elektroniske moduler under start. Skader, opstået som følge af starthjælp, er ikke omfattet af produktansvaret. Følg anvisningerne i betjeningsvejledningerne til bil, radio, biltelefon, osv. **Vigtigt! Starthjælp kan kun ydes, når energistationen er fuldt opladet med fuld kapacitet.**

Brug af energistation til starthjælp:

1. Forbind energistationens røde ledning (+) med autobatteriets PLUS-pol (+).
2. Forbind energistationens sorte ledning (-) med køretøjsstel, f.eks. på stelforbindelse eller et andet blankt sted på motorblokken; påkobling skal ske så langt væk fra batteriet som muligt for at forhindre antænding af eventuel knaldgas. LED'en (8) lyser grøn.
3. Knappen (fig. 1 / pos. 1) skal sættes i „ON“-stilling

ved starthjælp.

4. Slut tændingen til, og vent i ca. 5 min. **START IKKE!**
5. Nu kan du prøve at starte motoren med energistationen sluttet til. Startforsøget må ikke vare længere end 5 sekunder, da strømflowet er meget kraftigt under startprocessen.
6. Først aftages polklemmen på stelforbindelsen (minuspol).
7. Herefter tages startkablet af autobatteriets PLUS-pol (+).
8. Efter dette startforsøg skal energistationen lades op igen.

9. Batteritilstandskontrol

Spændingsindikatoren (fig. 1 / pos. 5) giver information om akkumulatorbatteriets tilstand. Ved tryk på knappen (fig. 1/pos. 4) slår spændingsindikatoren ud.

Grøn

Batteriet er 50-100 % fuldt.

Gul

Batteriet er 0-50 % fuldt og skal oplades

Rød

Batteriet er fuldstændig afladt. Denne tilstand kan f.eks. indtræde efter en starthjælpsprocedure. Det er absolut nødvendigt, at batteriet lades op. Såfremt stationen alligevel tages i brug, kan batteriet blive beskadiget. For at bevare batteriets holdbarhed bør det lades op en gang hver 3.-5. måned uanset brugen i øvrigt.

10. Udskiftning af pære

Vigtigt! Pæren skal være slukket.

Udskiftning sker på følgende måde:

1. Tryk pæreafdækningen (fig. 1 / pos. 6) lidt sammen i siden, og træk afdækningen af i fremadgående retning.
2. Drej pæren ud af fatningen i retning mod uret.
3. Sæt en ny pære i af samme type (12V/0,3A).
4. Drej pæren i fatningen i retning med uret.
5. Tryk pæreafdækningen (fig. 1 / pos. 6) på igen.

11. 12 volt-kompressor

11.1 Påfyldning af dæk

Bemærk! Find det faktiske dæktryk ved hjælp af en lufttrykmåler. Anvisningerne i bilens instruktionsbog angående påfyldning af dæk skal ubetinget følges.

1. Tag ventilkappen af ventilen.
2. Sæt kompressorens tilslutningsstykke helt på ventilen (fig. 2/pos. 1).
3. Fikser tilslutningsstykket ved at dreje låsearmen om (fig. 2/pos. 2).

11.2 Påfyldning af luftmadrasser osv.

Vigtigt! På grund af luftmadrassers, gummibådes, osv., materialebeskaffenhed, er en nøjagtig angivelse af lufttrykket ikke mulig. Pas derfor på ikke at pumpe sådanne genstande for kraftigt op, da de vil kunne bryde.

- Vælg den rigtige adapter, og sæt den i luftslangens tilslutningsstykke.
Adapter 1 (fig. 3/pos. 1): til luftmadrasser
Adapter 2 (fig. 3/pos. 2): til sportsbolde
Adapter 3 (fig. 3/pos. 3): til vandbolde
- Fikser tilslutningsstykket ved at dreje låsearmen om (fig. 2/pos. 2).

11.3 Ibrugtagning af kompressoren

Vigtigt! Læs „Vigtige anvisninger“ under punkt 1, inden du tager kompressoren i brug. Når kompressoren har været i gang i 10 min., skal der indlægges en afkølingspause på 10 min.

- Kontroller trykmanometeret (fig. 4 / pos. 2), inden du tænder.
- Sæt tænd/sluk-knappen (fig. 4 /pos. 1) på I for at tænde.
- Sæt tænd/sluk-knappen (fig. 4 /pos. 1) på 0 for at slukke.

12. Vedligeholdelse og pleje

- I forbindelse med ren- og vedligeholdelse skal energistationen slukkes, og alle tilslutninger fjernes fra apparatet.
- Til renholdelse af overfladen anvendes så vidt muligt kun en blød, tør klud - ingen skrappe rengøringsmidler. Hvis det bliver nødvendigt, kan snavs fjernes med en klud, der er fugtet ganske let.

13. Reparation

I tilfælde af driftsforstyrrelse skal maskinen undersøges af autoriseret fagmand eller kundeserviceværksted.

14. Reservedelsbestilling

Følgende bedes oplyst ved bestilling af reservedele:

- Apparatets typebetegnelse
 - Apparatets varenummer
 - Apparatets identifikationsnummer
 - Nummeret på den ønskede reservedel
- Aktuelle priser og øvrig information findes på internetadressen www.isc-gmbh.info

15. Bortskaffelse

Apparat, tilbehør og emballage skal bortskaffes til genanvendelse. Kunststofdele er mærkede med henblik på at lette affaldssorteringen.

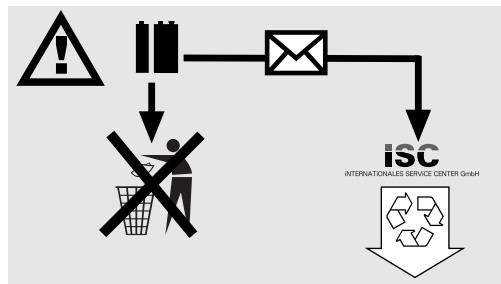

Akkumulatører og akkudrevet el-værktøj indeholder miljøskadelige materialer. Smid ikke Einhell's akkuenheder ud som husholdningsaffald. Er enheden defekt eller nedslidt, tages akkumulatorbatteriet ud og indsendes til iSC GmbH, Eschenstraße 6 in D-94405 Landau, eller hele akkuenheden indsendes, såfremt den er uadskilleligt forbundet med batteriet. Herfra vil producenten varetage en forskriftsmæssig bortskaffelse.

S

⚠ Obs!

Innan produkten kan användas måste särskilda säkerhetsanvisningar beaktas för att förhindra olyckor och skador. Läs därför noggrant igenom denna bruksanvisning. Förvara den på ett säkert ställe så att du alltid kan hitta önskad information. Om produkten ska överlåtas till andra personer måste även denna bruksanvisning medfölja. Vi övertar inget ansvar för olyckor eller skador som har uppstått om denna bruksanvisning eller säkerhetsanvisningarna åsidosätts.

1. Viktiga anvisningar

- Kontrollera om energistationen är skadad varje gång innan du använder den.
- Beakta rätt nätspänning (230 V ~50 Hz).
- Tänk på att ej ändamålsenlig hantering av elektrisk utrustning kan leda till faror som barn inte kan se.
- Se till att inga barn befinner sig vid bilbatteriet eller energistationen.
- Defekta eller skadade delar ska repareras eller bytas ut av en kundtjänstverkstad, såvida inte annat anges i bruksanvisningen. Skadade brytare måste bytas ut av en kundtjänstverkstad.
- Skydda energistationen mot regn, stänkvatten och fukt.
- Ställ inte energistationen på en varm yta.
- Koppla ifrån energistationen om den inte används.
- Bär tvunget skyddsglasögon och syrafasta handskar när du laddar bilbatteriet och fyller på syra eller destillerat vatten. Stor risk för personskador av frätande syra.
- **Varning!** Batterisyra är frätande. Vid syrastänk på huden eller kläderna, tvätta genast med en tvållösning. Vid syrastänk i ögonen, spola genast med vatten (15 min.) och kontakta läkare.
- Bär inga kläder av syntetiskt material när bilbatteriet laddas upp. Risk för gnistbildning av elektrostatisk urladdning.
- **Varning!** Undvik lågor och gnistor. Vid uppladdning frigörs explosiv knallgas.
- Energistationen innehåller komponente som kan generera ljusbågar och gnistor, t ex brytare och säkring. Se tvunget till att garaget eller utrymmet är tillräckligt ventilerat.
- **Varning!** Vid stickande gaslukter föreligger akut

explosionsfara. Koppla inte ifrån energistationen och ta inte av laddningsklämmorna. Ventilera genast utrymmet väl. Låt kundtjänst kontrollera bilbatteriet.

- Ladda inte flera batterier samtidigt.
- Ladda endast batterier som är avsedda för uppladdning.
- Beakta batteritillverkarens anvisningar.
- Beakta fordonstillverkarens anvisningarna om laddning av batterier.

Avfallshantering

Batterier: Måste lämnas in till bilverkstäder, särskilda återvinningsstationer eller insamlingsställen för farligt avfall.

Viktigt!

- Energistationen är utrustad med ett underhållsfritt, läcksäkert uppladdningsbart batteri. När du köper produkten är batteriet delvis uppladdat.
- Inför första användningen måste energistationens ackumulator laddas upp helt.
- Om energistationen inte används under längre tid, kommer ackumulatorm att laddas ur automatiskt.
- Ladda endast upp med den bifogade nätdelen.

Kompressor

- Rengör aldrig dina kläder med tryckluft.
- Blås aldrig av personer eller djur med tryckluft.
- Håll ventilationsöppningarna rena från smuts.
- Kompressorn får inte suga in damm eller annan smuts.
- Använd inte kompressorn till högtryckshjul, t ex hjul till lastbilar, traktorer eller släp.
- Om du vill fylla på flera däck i följd, bör du låta kompressorn svalna under ca 10 minuters tid efter varje påfyllning. Längsta tillåtna drifttid på 10 minuter får inte överskridas.

Miljöskydd

Tänk på att förpackningsmaterial, förbrukade batterier eller defekta ackumulatörer inte får kastas i hushållssoporna. Se alltid till att dessa källsorteras eller kastas i härför avsedda uppsamlingskärl.

2. Leveransomfattning

- 1 st energistation med kompressor
- 1 st laddare/nätadel
- 1 st anslutningskabel med cigarettpropp
- 1 st ventil-adapterset

3. Ändamålsenlig användning

Apparaten är lämplig som starthjälp för 12 V startbatterier (batterier med blysyra) vid alltför låg batterikapacitet. Det är även möjligt att ansluta en förbrukande elektrisk enhet (12 V) med max. 10 A strömförbrukning direkt eller indirekt till cigarettändaruttaget. Beakta tvunget bruksanvisningen till utrustningen som ska anslutas. Den integrerade 12 V bilkompressorn kan användas till att blåsa upp bil-, motorcykel- och cykeldäck, samt bollar, mindre vattenbollar, små luftmadrasser och liknande.

Maskinen får endast användas till sitt avsedda ändamål. Användningar som sträcker sig utöver detta användningsområde är ej ändamålsenliga. För materialskador eller personskador som resulterar av sådan användning ansvarar användaren/operatören själv. Tillverkaren påtar sig inget ansvar.

Tänk på att våra produkter endast får användas till ändamålsenligt syfte och inte har konstruerats för yrkesmässig, hantverksmässig eller industriell användning. Vi ger därför ingen garanti om produkten ska användas inom yrkesmässiga, hantverksmässiga eller industriella verksamheter eller vid liknande aktiviteter.

4. Tekniska data

Akkumulator	12 V / 10 Ah
Utgångsspänningar /	12 V / 10 A vid
max strömförbrukning	1 cigarettändaruttag
Nätadel	
Nätspänning	230 V ~ 50 Hz
Utgång nätadel	
Märkspänning	15 V
Märkström	800 mA
Märkeffekt	9,6 VA
Lampan	12V / 3V
Kompressor	12 V / 18 bar

5. Ladda energistationen

(Obs! Ställ först strömbrytaren (bild 1 / pos. 1) i läge "OFF")

5.1 Ladda energistationen med nätdelen

1. Anslut den bifogade nätdelens anslutningskabel till laddningsuttaget "RECHARGE" (bild 1 / pos. 2) på stationen.
2. Anslut nätdelen till ett stickuttag med 230 V ~ 50 Hz. Den röda lysdioden (bild 1 / pos. 3) lyser.
3. Laddningstiden uppgår till ungefär 24 timmar.

Om du trycker in tryckknappen (bild 1/pos. 4) kan du läsa av det inbyggda batteriets laddningsnivå på den integrerade voltmetern (bild 1/pos. 5).

5.2 Ladda energistationen med fordons-adapterkabeln

Energistationen kan laddas från fordonets cigarettändaruttag.

OBS! Energistationen laddas upp till ungefär 12 V. Energistationen bör endast laddas under färd eftersom det annars finns risk för att bilbatteriet laddas ur. Slå aldrig på fordonets tändning medan fordons-adapterkabeln är ansluten till cigarettändaruttaget.

Anslut fordons-adapterkabelns 12 V-kontakt till cigarettändaruttaget och den andra änden till laddningsuttaget "RECHARGE" på energistationen.

6. Utgångar

Utgång 12 V från cigarettändaruttag.

Max 10 A:

- 12 V utgången (bild 1, pos. 8) kan belastas med max 10 A, dvs. du har tillgång till max 10 A.
- Beakta därför vilken ström- och effektförbrukning som den anslutna apparaten har, för att undvika att energistationen överbelastas. Om du endast känner till apparatens effektdata, kan du mycket enkelt räkna ut den maximala strömmen:

Exempel:

Ansluten apparat: 12 V / 50 W

Strömförbrukningen är: $50 \text{ W} / 12 \text{ V} = 4,17 \text{ A}$

- Den medföljande cigarettändarkabeln kan användas till att ansluta en passande apparat.
- Om du vill använda 12 V utgången behöver du endast ta av skyddslocket och därefter ansluta apparaten.

För att energistationen inte ska överbelastas, måste ström- och spänningvärdena för den matade apparaten beaktas.

Vid överbelastning finns risk för att apparaten förstörs.

7. Använda lampan

Gör på följande sätt för att koppla in lampan:

Ställ brytaren (bild 1, pos. 6) i läge „ON“.

8. Starthjälp till fordon

- Laddningskablarna med polklämmorna finns på apparatens baksida.
- Om du inte behöver kabeln kan du låta den ligga kvar i stationen.
- Varning! Risk för kortslutning vid beröring av polklämmorna.
- Energistationen kan användas som starthjälp om bilbatteriet är urladdat endast till viss del. Detta innebär att du kan mata bilbatteriet endast med en viss kapacitet.
- Energistationen är inte avsedd för att ladda helt urladdade bilbatterier!

Hjälptestfunktionen i energistationen är lämplig vid startsvårigheter pga. dålig kapacitet i batteriet.

Vi understryker att många fordon innehåller elektroniska komponenter (t.ex. ABS, ASR, injektionspump, färdator och biltelefon), som i en del fall ingår i fordonets standardutrustning. Vid hjälpstart kan den höga startspänningen och ev. spänningstoppar leda till att elektroniska komponenter förstörs. Följdsador som kan härledas till hjälpstartfunktionen täcks inte av produktgarantin. Beakta gällande anvisningar i bruksanvisningarna för bil, radio, biltelefon osv.

Obs! Energistationen måste vara fulladdad för att den ska kunna ge full kapacitet när den används som starthjälp.

Använda energistationen som starthjälp

1. Anslut energistationens röda kabel (+) till bilbatteriets pluspol(+).
2. Anslut energistationens svarta kabel (-) med bilens jordledning, t.ex. jordband eller ett blankt ställe på motorblocket, så långt bort från batteriet som möjligt, för att förhindra att ev. knallgas antänds. Lysdioden (8) lyser grönt.
3. Vid starthjälp måste brytaren (bild 1, pos. 1) ställas på „ON“.
4. Slå på tändningen, vänta ca 5 minuter. **STARTA INTE !**
5. Nu kan du försöka att starta motorn medan energistationen är ansluten. Se till att startförsöket inte varar längre tid än 5 sekunder, eftersom en mycket hög ström flyter.
6. Ta först bort polklämman från jordbandet (minuspol).
7. Ta därefter av hjälpstartkabelns från bilbatteriets pluspol (+).
8. Efter detta startförsök måste energistationen laddas upp på nytt.

9. Kontrollera batteriets laddningsnivå

Voltmetern (bild 1 / pos. 5) visar batteriets laddningsnivå.

Tryck på tryckknappen (bild 1/pos. 4) för att spänningsnålen ska reagera.

Grön

Batteriet är fullt till 50-100 %.

Gul

Batteriet är fullt till 0-50 % och måste laddas.

Röd

Batteriet är helt urladdat. Denna laddningsnivå kan t ex förekomma efter att energistation har använts till starthjälp. Batteriet måste tvunget laddas upp. Om du inte beaktar detta och fortsätter att använda energistationen finns det risk för att batteriet skadas. För att behålla batteriets livslängd bör det laddas upp en gång var 3:e till 5:e månad, oavsett aktuell användning.

10. Byta ut lampan

Obs! Lampan måste ha slagits ifrån.

Byt ut lampan på följande sätt:

1. Tryck samman lamplocket (bild 1 / pos. 6) på sidorna och dra sedan av locket.
2. Vrid ut lampan ur fattningen i motsols riktning.
3. Byt ut lampan mot en annan lampa av samma typ (12 V / 0,3 A).
4. Vrid in lampan i fattningen i medsols riktning.
5. Tryck på lamplocket igen (bild 1 / pos. 6).

11. 12 volts-kompressor**11.1 Fylla på däck**

Obs! Använd en lufttrycksmätare för att kontrollera det verkliga däcktrycket. Beakta tvunget fordonshandbokens instruktioner för påfyllning av däck.

1. Ta av ventillocket från ventilen.
2. Tryck fast kompressorns nippel ända ned på ventilen (bild 2 / pos. 1).
3. Spärra nippeln med klämlåsningen (bild 2 / pos. 2).

11.2 Fylla på luftmadrasser och liknande

Obs! På grund av de olika material som används till luftmadrasser, gummibåtar osv. är det inte möjligt att ange ett lämpligt lufttryck. Du måste därför själv kontrollera att dessa föremål inte pumpas upp för mycket eftersom de annars kan brista.

- Välj en passande adapter och sätt in denna i nippeln på luftslangen.
Adapter 1 (bild 3 / pos. 1): till luftmadrasser
Adapter 2 (bild 3 / pos. 2): till sportbollar
Adapter 3 (bild 3 / pos. 3): till vattenbollar
- Spärra nippeln med klämlåsningen (bild 2 / pos. 2).

11.3 Ta kompressorn i drift

Obs! Innan du tar kompressorn i drift måste du läsa igenom "Viktiga anvisningar" som står under punkt 1. Efter att kompressorn använts i 10 minuter krävs en avkylningspaus på 10 minuter.

- Kontrollera tryckmanometern (bild 4 / pos. 2) innan du slår på kompressorn.
- Ställ strömbrytaren (bild 4 / pos. 1) på "I" för att slå på.
- Ställ strömbrytaren (bild 4 / pos. 1) på "0" för att slå ifrån.

12. Underhåll och skötsel

- Energistationen ska alltid slås ifrån och samtliga anslutningar dras ut ur stationen innan rengöring och underhåll får utföras.
- Rengör ytan med en mjuk och torr tygduk och använd inga skarpa lösningsmedel. Vid behov kan du ta bort smuts med en fuktigt trasa.

13. Reparation

Vid eventuella störningar får apparaten endast kontrolleras av en behörig tekniker eller i en kundtjänstverkstad.

14. Reservdelsbeställning

Lämna följande uppgifter vid beställning av reservdelar:

- Maskintyp
 - Maskinens artikel-nr.
 - Maskinens ident-nr.
 - Reservdelsnummer för erforderlig reservdel
- Aktuella priser och ytterligare information finns på www.isc-gmbh.info

15. Avfallshantering

Produkt, tillbehör och förpackningsmaterial kan lämnas in för miljövänlig återvinning. Plastdelarna har markerats för att underlätta källsorteringen.

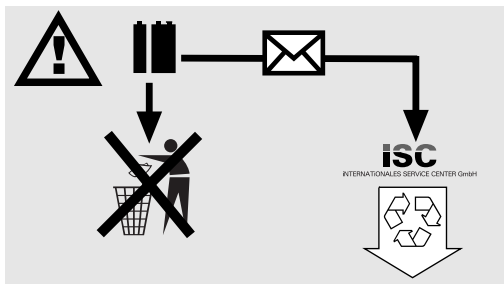

Laddningsbara batterier och batteridrivna elapparater innehåller miljöfarliga material. Kasta inte batteridrivna produkter i hushållssoporna. Om produkten är defekt eller nedsliten, ta ut batteriet och skicka in det till iSC GmbH, Eschenstraße 6, D-94405 Landau, Tyskland, eller skicka in den kompletta batteridrivna produkten om batteriet inte kan demonteras. Endast tillverkaren kan garantera en föreskriven avfallshantering.

⚠ Huomio!

Sähkölaitteita käytettäessä tulee noudattaa tiettyjä turvallisuusvaroituksia tapaturmien ja vaurioiden välttämiseksi. Lue sen vuoksi tämä käyttöohje huolellisesti läpi. Säilytä se hyvin, jotta siinä olevat tiedot ovat myöhemminkin milloin vain käytettävissäsi. Jos luovutat laitteen muille henkilöille, anna heille myös tämä käyttöohje laitteen mukana.

Emme ota mitään vastuuta tapaturmista tai vaurioista, jotka ovat aiheutuneet tämän käyttöohjeen tai turvallisuusohjeiden noudattamisen laiminlyönnistä.

1. Tärkeitä ohjeita!

- Tarkasta aina ennen käyttöä, onko energia-asema vahingoittunut.
- Käytä oikeaa verkkojännitettä (230 V ~ 50 Hz).
- Ota huomioon, että jos sähkölaitteita käytetään asiantuntemattomasti, tästä voi aiheutua vaaratilanteita, joita lapset eivät ehkä huomaa.
- Pidä lapset poissa auton akun ja energia-aseman läheltä.
- Violliset tai vahingoittuneet osat tulee heti korjauttaa tai vaihtaa uusiin alan ammattiliikkeessä, ellei käyttöohjeessa ole toisin määrätty. Vahingoittuneet katkaisimet on vaihdettava uusiin sähköalan korjaamossa.
- Suojaa laite sateelta, vesiroiskeilta ja kosteudelta.
- Älä aseta laitetta kuumenevalle alustalle.
- Kytke energia-asema aina jännitteettömäksi, jos se ei ole käytössä.
- Käytä auton akkua ladatessasi sekä happoa tai tislattua vettä lisätessäsi aina haponkestäviä suojalaseja sekä käsineitä! Syövyttävä happo aiheuttaa tavallista suuremman tapaturmavaaran!
- Ole varovainen! Akun happo on syövyttävää. Pese iholle tai vaatteille joutuneet roiskeet heti saippualliuoksella pois. Huuhtelee silmiin joutuneet happoroiskeet heti puhtaalla vedellä pois (ainakin 15 minuutin ajan) ja hakeudu sitten lääkärin tarkastukseen.
- Älä käytä synteettisistä kuiduista valmistettuja vaatteita auton akkua ladatessasi, koska elektrostaattisista purkaumista voi syntyä kipinöitä.
- **Huomio!** Vältä liekkejä tai kipinöitä. Latauksen aikana vapautuu räjähtävää kaasua.

- Energia-aseman rakenneosat, kuten esim. katkaisimet ja varoke, saattavat aiheuttaa virtakaaren tai kipinän. Huolehdi ehdottomasti aina autotallin tai muun käyttötilan riittävästä tuuletuksesta!
- Huomio! Jos haistat pistävän kaasunhajun, niin räjähdysvaara on välitön. Älä sammuta laitetta. Älä irroita latauspihtejä. Tuuleta huone heti hyvin. Anna huoltopalvelun tarkastaa auton akun tila.
- Älä lataa useampia akkuja samanaikaisesti.
- Älä yritä ladata akkuja, joita ei voi ladata.
- Noudata auton akun valmistajan antamia ohjeita.
- Noudata auton valmistajan antamia lataustietoja ja ohjeita.

Kierrätys

Akut: vain autokorjaamojen, erityisten keräyspisteiden tai erikoisjäteaseman kautta. Selvitä paikkakuntasi kunnanhallinnosta.

Tärkeää!

- Energia-asema on varustettu akkuvaraajalla, joka ei tarvitse huoltoa eikä voi vuotaa. Se toimittetaan osittain ladattuna.
- Ennen ensimmäistä käyttöä on energia-aseman akku ladattava täyteen!
- Jos energia-asemaa ei käytetä pitempään aikaan, niin akun lataus purkautuu.
- Käytä lataamiseen vain toimitukseen kuuluvaa verkkolaitetta.

Kompressori

- Älä puhdistaa vaatteitasi paineilmalla.
- Älä puhalla paineilmaa henkilöitä tai eläimiä kohti.
- Pidä kaikki ilmanpoistoraot puhtaina ja avoimina.
- Kompressori ei saa imeä pölyä tai muuta likaa.
- Älä käytä kompressoria korkeapainerenkaiden, kuten esim. kuorma-autojen, traktorien tai perävaunujen renkaiden, täyttämiseen.
- Jos haluat täyttää useampia renkaita, niin anna kompressorin jäähtyä n. 10 minuutin ajan aina yhden renkaan täytön jälkeen. Laitteen pisintä käyttöaikaa (10 minuuttia) ei saa ylittää.

Ympäristönsuojelu

Muista, että pakkausmateriaalit, käytetyt paristot ja violliset akut eivät kuulu kotitalousjätteisiin. Toimita ne aina määräysten mukaisesti kierrätykseen tai erikoisjätteisiin.

FIN

2. Toimituksen laajuus:

- 1 energia-asema kompressorin kera
- 1 laturi-verkkolaite
- 1 liitäntäjohto savukkeensytyttimen pistokkeella
- 1 venttiilisovitinsarja

3. Määräysten mukainen käyttö

Laite soveltuu 12 voltin käynnistinakkujen (lyijyhappoakkujen) käynnistysapuun akun tehonpuutteen vuoksi sekä sellaisten 12 voltin virrankäyttäjien suoraan tai epäsuoraan liittämiseen, jotka ottavat kork. 10A virran savukkeensytyttimen pistorasiasta. Noudata tässä ehdottomasti liitettävän laitteen käyttöohjetta. Integroidun 12 voltin autokompressorin avulla voidaan auton, moottoripyörän tai polkupyörän renkaat sekä pienet vesipallot, pienet ilmapatjat ja muut sellaiset puhalttaa täyteen ilmaa.

Konetta saa käyttää ainoastaan sille määrättyyn tarkoitukseen. Kaikkinainen tämän ylittävä käyttö ei ole määräysten mukaista. Kaikista tästä aiheutuvista vahingoista tai loukkaantumisista on vastuussa laitteen omistaja/käyttäjä eikä suinkaan sen valmistaja.

Ole hyvä ja ota huomioon, että laitteitamme ei ole suunniteltu ja valmistettu käytettäväksi pienteollisuus- tai teollisuustarkoituksiin. Emme siksi ota mitään vastuuta vaurioista, jos laitetta käytetään pienteollisuus-, käsityöläis- tai teollisuustyöpaikoilla tai näihin verrattavissa olevissa toimissa.

4. Tekniset tiedot

Akku:	12 V / 10 Ah
Antojännitteet / suurin virranotto:	12 V/10 A
	savukkeensytyttimen pistorasian kautta
Verkköjännite:	230 V ~ 50 Hz
Nimellisjännite:	15 V
Nimellisvirta:	800 mA
Nimellisteho:	9,6 VA
Lamppu:	12V / 3W
Kompressor	12 V / 18 baria

5. Energia-aseman lataaminen

(Huomio! Käännä päälle-pois-katkaisin (kuva 1 / nro 1) asentoon „OFF“.)

5.1 Energia-aseman lataaminen verkkolaitteella

1. Yhdistä mukana toimitetun verkkolaitteen liitäntäjohto laitteen latausholkkiin „RECHARGE“ (kuva 1 / nro 2).
2. Työnnä verkkolaite 230V ~ 50Hz pistorasiaan. Punainen LED (kuva 1 / nro 3) palaa.
3. Latausaika kestää noin 24 tuntia.

Kun painat painikenuppia (kuva 1 / nro 4), niin sisäänrakennettu volttimittari (kuva 1 / nro 5) näyttää integroidun akun senhetkisen lataustilan.

5.2 Energia-aseman lataaminen auton sovitinkaapelin avulla

Energia-aseman lataaminen auton savukkeensytyttimen kautta on mahdollista.

HUOMIO: Energia-asema ladataan 12 V jännitteeseen asti. Lataaminen tulisi tehdä aina ajon aikana, koska auton akku tyhjenee. Älä koskaan käynnistä autoa sovitinkaapelin ollessa liitettynä savukkeensytyttimeen.

Työnnä mukanatoimitetun autosovitinkaapelin 12 V pistoke auton savukkeensytyttimeen ja sen toinen pää energia-aseman latausholkkiin “(RECHARGE)”.

6. Antoliitännät

12V anto savukkeensytyttimen liitännän kautta. Kork. 10 ampeeria.

- 12V antoliitääntää (kuva 1, kohta 8) saa kuormittaa vain kork. 10 ampeerilla, ts. käytettävissäsi on kork. 10 ampeeria.
- Huolehdi siksi kuluttajien tehon- ja virranottoarvoista, jotta et ylikuormita energia-asemaa. Jos tiedossasi on vain käyttölaitteen tehoarvo, voit laskea suurimman jännitteen helposti:

Laskuesimerkki:

Kuluttaja: 12V / 50 W

Virran ottomäärä on 50 W / 12V = 4,17 ampeeria.

- Toimitukseen kuuluvaa savukkeensytyttimen liitäntäjohtoa voi käyttää sopivan kuluttajalaitteen liittämiseen.
- Kun haluat käyttää 12V antoliitääntää, ota

suojuskappa pois ja liitä kuluttajalaite.

Noudata käytettävien laitteiden jännite- ja virta-arvoja, jotta energia-asema ei ylikuormitu. Ylikuormitus saattaa tuhota laitteen.

7. Lampun käyttö

Sytytä lamppu seuraavasti:

Sytytä ja sammuta lamppu (kuva 1, kohta 6) katkaisimen (kuva 1, kohta 7) avulla.

8. Moottoriajoneuvon käynnistysapu

- Napapihdein varustetut latauskaapelit ovat laitteen sivulla.
- Jos et tarvitse latauskaapeleita, älä ota niitä pois laitteesta.
- Huomio! Napapihtien koskettamisesta voi syntyä oikosulkuvaara.
- Energia-asemaa voi käyttää käynnistysapuun vain kun moottoriajoneuvon akku on osaksi tyhjentynyt. Sinun on siis mahdollista siirtää vain rajoitettu energiamäärä auton akkuun.
- **Energia-asema ei sovellu täysin tyhjentyneen akun käynnistysapuun!**

Energia-aseman käynnistysapuvarustus tarjoaa tervetulleen avun käynnistysvaikeuksiin, jos akun teho ei riitä.

Huomaa, että autojen vakiovarusteisiin kuuluu jo useita elektroniikkaosia (kuten esim. ABS, ASR, polttoaineen suorasuihkutuspumppu, autotietokone tai autopuhelin). Käynnistysapua kohonnut jännite sekä mahdolliset jännitehuiput saattavat aiheuttaa elektronisten osien vahingoittumisen. Tuotevastuu ei voi kattaa käynnistysavusta aiheutuneita jälkiseuraamuksia. Noudata auton käsikirjassa tai radion, autopuhelimen yms. käyttöohjeessa annettuja ohjeita ja määräyksiä.

Huomio! Voit antaa käynnistysapua vain kun energia-asema on ladattu täyteen varauskykynsä.

Energia-aseman käyttö käynnistysapuna:

1. Liitä energia-aseman punainen johto (+) auton akun PLUS-napaan (+).
2. Liitä energia-aseman musta johto (-) ajoneuvon koriin, esim. massanauhaan tai muuhun moottorin rungon paljaaseen kohtaan mahdollisimman kauaksi akusta, jotta

mahdollisesti syntynyt kaasu ei pääse räjähtämään. Valodiodi (8) palaa vihreänä.

3. Käynnistysavussa katkaisimen (kuva 1, kohta 1) tulee olla asennossa „ON“.
4. Kytke sytytysvirta päälle, odota n. 5 minuutin ajan. **ÄLÄ KÄYNNISTÄ MOOTTORIA!**
5. Sitten voit yrittää käynnistää moottorin siihen liitetyn energia-aseman kera. Käynnistysyritys saa kestää kork. 5 sekuntia, koska käynnistysajan aikana kulkee hyvin vahva virta.
6. Irroita sitten ensiksi massaliitännän napapihdit (miinusnapa).
7. Sitten voit irroittaa käynnistysapujohdon auton akun PLUS-navasta (+).
8. Tämän käynnistysyrityksen jälkeen energia-asema täytyy ladata uudelleen.

9. Akun lataustilan tarkastus

Jännitteenäyttö (kuva 1 / nro 5) ilmoittaa akkuvaraajan lataustilan.

Kun painikenuppia (kuva 1 / nro 4) painetaan, niin jännitteenosoitin heilahtaa vastaavaan arvoon.

Vihreä

Akku on 50-100 % täynnä.

Keltainen

Akku on 0-50 % täynnä ja se täytyy ladata

Punainen

Akku on täysin tyhjä. Tämä tila on mahdollinen esim. käynnistysaputapahtuman jälkeen. Akku täytyy ehdottomasti ladata uudelleen. Jos laitetta käytetään tästä huolimatta edelleen, niin akku saattaa vahingoittua. Akun elinkaaren säilyttämiseksi tulee akku ladata kerran aina 3-5 kuukauden välein riippumatta siitä, onko sitä käytetty.

10. Lampun vaihtaminen

Huomio! Lamppu täytyy ensin sammuttaa.

Toimi lamppua vaihtaessasi seuraavasti:

1. Paina lampun suojusta (kuva 1 / nro 6) sivulta hieman kokoon ja vedä suojus eteenpäin irti.
2. Kierrä lamppu vastapäivään kannasta irti.
3. Vaihda lampun tilalle saman tyyppin lamppu (12V/0,3A).
4. Kierrä lamppu myötäpäivään kantaan kiinni.
5. Paina lampun suojus (kuva 1 / nro 6) jälleen paikalleen.

FIN

11. 12 V kompressori

11.1 Renkaiden täyttö

Viite! Käytä painemittaria renkaitten todellisen paineen mittaamiseen. Noudata ehdottomasti ajoneuvon käsikirjassa olevia renkaantäyttöohjeita.

1. Ota venttiilin kappa pois venttiilistä.
2. Työnnä kompressorin liitäntäkappale täysin venttiilin päälle (kuva 2 / nro 1).
3. Varmista liitäntäkappale paikalleen kääntämällä sulkuvipu päälle. (kuva 2 / nro 2)

11.2 Ilmapatjojen yms. täyttö

Huomio! Ilmapatjojen, kumiveneiden yms. materiaalin ominaisuuksien vuoksi ei ole mahdollista antaa tarkkaa ilmanpainelukemaa. Huolehdi tämän vuoksi siitä, että niitä ei pumpata liian täyteen, koska ne saattavat haljeta.

- Valitse sopiva sovitinkappale ja työnnä se ilmaletkun liitäntäkappaleeseen.
Sovitin 1 (kuva 3/nro 1): ilmapatjoja varten
Sovitin 2 (kuva 3/nro 2): urheilupalloja varten
Sovitin 3 (kuva 3/nro 3): vesipalloja varten
- Varmista liitäntäkappale paikalleen kääntämällä sulkuvipu päälle. (kuva 2 / nro 2)

11.3 Kompressorin käyttöönotto

Huomio! Ennen kompressorin käyttöönottoa lue kohdassa 1 annetut „Tärkeät ohjeet“. 10 minuutin käyttöajan jälkeen on 30 minuutin jäähdystystauko tarpeen.

- Ennen käynnistämistä tarkasta paineen manometri (kuva 4 / nro 2).
- Käynnistä laite kääntämällä päälle/pois-kytkin (kuva 4 / nro 1) asentoon I.
- Sammuta laite kääntämällä päälle/pois-kytkin (kuva 4 / nro 1) asentoon 0.

12. Huolto ja hoito

- Kaikkien puhdistus- ja huoltotoimien ajaksi on energia-asema kytkettävä pois ja kaikki liitäntäjohdot irroitettava.
- Käytä pinnan puhdistukseen aina vain pehmeää, kuivaa riepua, ei koskaan syövyttäviä liuotteita. Tarvitessa voit poistaa lian vain vähän kostutetulla rievulla.

13. Korjaukset

Jos laitteen käytössä ilmenee häiriöitä, tulee se toimittaa ainoastaan valtuutetun huoltokorjaamon tai alan ammattihenkilön tarkastettavaksi.

14. Varaosien tilaus

Varaosia tilatessasi anna seuraavat tiedot:

- Laitteen tyyppi
- Laitteen tuotenumero
- Laitteen tunnusnumero
- Tarvittavan varaosan varaosnumero.

Ajankohtaiset hinnat ja muut tiedot löydät osoitteesta www.isc-gmbh.info

15. Käytöstäpoisto

Laite, sen varusteet sekä pakkaus tulee toimittaa ympäristöystävälliseen kierrätyspisteeseen.

Muoviosissa on asianmukaiset merkinnät lajinmukaista lajittelua varten.

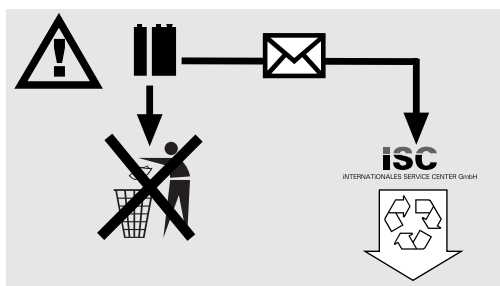

Paristot sisältävät ympäristölle vaarallisia aineita. Älä heitä paristoja kotitalousjätteisiin, tuleen tai veteen. Paristot tulee kerätä, kierrättää tai hävittää ympäristöystävällisesti. Lähetä käytetyt paristot osoitteeseen ISC GmbH, Eschenstrasse 6, D-94405 Landau. Siellä valmistaja voi taata asianmukaisen hävittämisen.

⚠ Figyelem!

A készülékek használatánál, a sérülések és a károk megakadályozásának az érdekében be kell tartani egy pár biztonsági intézkedést. Ezért ezt a használati utasítást/biztonsági utasításokat gondosan átolvasni. Őrizze ezeket jól meg, azért hogy mindenkor rendelkezésére álljanak az információk. Ha más személyeknek adná át a készüléket, akkor kérjük kézbesítse ki vele együtt ezt a használati utasítást/biztonsági utasításokat is. Nem vállalunk felelőséget olyan balesetekért vagy károkért, amelyek ennek az utasításnak és a biztonsági utasításoknak a figyelmen kívül hagyásából keletkeznek.

1. Fontos utasítások!

- Minden használat előtt leellenőrizni az energiaállomást sérülésekre.
- Tartsa be a hálózati feszültség értékét (230 V ~ 50 Hz).
- Kérjük vegye figyelembe, hogy az elektromos készülékekkel levő szakszerűtlen bánásmód esetén olyan veszélyek léphetnek fel, amelyeket a gyerekek esetleg nem ismernek fel.
- Tartsa a gyerekeket a gjm-akkumulátortól és az energiaállomástól távol.
- A defektes vagy sérült részeket csak egy vevőszolgálati szakműhely kellene szakszerűen megjavítani vagy kicseréltetni, ha a használati utasításban nincs más megadva. A károsult kapcsolókat egy vevőszolgálati műhely által muszáj kicseréltetni.
- Óvja eső, fröccsenővíz és nedvesség elől.
- Ne állítsa fűtött alaptalajra.
- Nemhasználat esetén mindig kikapcsolni az energiaállomást.
- A gjm-akkumulátorjának a feltöltésénél valamint a sav feltöltésénél ill. a desztillált víz utántöltésénél okvetlenül védőszemüveget és saválló védőkesztyűket hordani! A maró hatású sav által magasabb a fennálló sérülési veszély!
- **Vigyázat!** Az akkumulátorsav maró hatású. Bőrrre vagy ruhára történő savfröccsenésnek azonnal szappanlúggal lemosni. Ha a sav a szembe fröccsen, akkor ezt azonnal vízzel kiöblíteni (15 perc) és felkeresni egy orvost.
- A gjm-akkumulátor feltöltésénél nem szabad szintetikus anyagból levő ruhát viselni, azért hogy elkerülje az elektromos kisülés által keletkező szikraképződést.
- Figyelem! Kerülni a lángokat és a szikrákat. A töltésnél robbanó durranógáz szabadul fel.
- Ez az energiaállomás olyan szerkezeti elemeket tartalmaz, mint például kapcsolókat és

biztosítókat, amelyek esetleg villamos íveket és szikrákat képeznek. A garázsban vagy a teremben ügyeljen okvetlenül a jó levegőztetésre.

- Figyelem! Szúrós gázszag esetén akut robbanási veszély áll fenn. Ne kapcsolja ki a készüléket, ne távolítsa el a töltőcsipeszeket. A termet azonnal jól szellőztetni. A gjm-akkumulátort egy vevőszolgálati szervizben felülvizsgáltatni.
- Ne töltsön több akkumulátort egyidejűleg.
- Ne töltsön fel nem tölthető akkumulátorokat.
- Vegye figyelembe a gjm-akkumulátor gyártó utasításait.
- Vegye figyelembe a jármű gyártónak az akkumulátor töltésével kapcsolatos közléseit és utasításait.

Megsemmisítés

Akkumulátor: Csak speciális átvévo helyeken vagy a külön hulladékgyűjtőhelyeken keresztül. Érdeklődjön a helyi önkormányzatnál.

Fontos!

- Az energiaállomás egy gondozást nem igényelő, kifutásbiztos ólom-gél akku-elemel van felszerelve. Részbenfeltöltve kiszállítva.
- Ezért az első beüzemeltetés előtt teljesen fel kell tölteni az energiaállomás akkuját.
- Az energiaállomás hosszabb nemhasználat esetén az akku önmagától lemerül.
- Töltéshez csak a vele szállított hálózati részt használni.

Kompresszor

- Ne tisztítsa sohasem a ruháját présléggel.
- Ne fújjon présléggel személyekre vagy álatokra.
- A szellőztető nyílásokat szennyeződésektől szabadon kell tartani.
- A kompresszornak nem szabad port vagy egyéb szennyeződést beszívni.
- Ne használja a kompresszort a nagynyomású abroncsokhoz mint például tgg-abroncsokhoz, traktor vagy utánfutóabroncsokhoz.
- Ha több abroncsot akar feltölteni, akkor hagyja a kompresszort az egyes feltöltések között körülbelül 10 percet lehűlni. A maximális készülék futási időnek nem szabad a 10 percet túllépnie.

Környezetvédelem

Kérjük gondoljon arra, hogy a csomagolási anyag, az elhasznált elemek vagy a defektes akkuk nem a háztartási hulladékok közé tartoznak. Vezesse ezeket mindig egy rendeltetészerűi megsemmisítéshez.

2. Szállítás terjedelme:

- 1 energiaállomás kompresszorral
- 1 töltő-hálózati rész
- 1 csatlakoztatókábel a szivargyújtó aljzat - dugóhoz
- 1 szelep - adapterset

3. Rendeltetészerű használat

A készülék hiányzó akkumulátorfeszültség esetén a 12 V-os indító akkumulátorok (ólomsavakkuk) indítási segítségére alkalmas, valamint a szivargyújtó aljzaton keresztül a max. 10A áramfelvételes 12 V-os fogyasztók direkt és indirekt csatlakoztatására. Vegye ehhez okvetlenül figyelembe a csatlakoztatandó készülék használati utasítását. Az integrált 12 V-os autokompresszorral autó-, motorkerékpár- és kerékpárbronzokat, sportlabdákat valamint kis vízilabdákat, kis gumimatracokat és hasonlókat lehet felfújni.

A készüléket csak rendeltetése szerint szabad használni. Ezt túlhaladó bármilyen használat, nem számít rendeltetészerűnek. Ebből adódó bármilyen kárért vagy bármilyen fajta sérülésért a használó ill. a kezelő felelős és nem a gyártó.

Kérjük vegye figyelembe, hogy a készülékeink rendeltetésük szerint nem az ipari, kézműipari vagy gyári használatra lettek konstruálva. Nem vállalunk szavatosságot, ha a készülék ipari, kézműipari vagy gyári üzemek területén valamint egyenértékű tevékenységek területén van használva.

4. Technikai adatok

Akku:	12 V/10 Ah
Kimeneti feszültség / max. áramfelvétel:	12 V/10 A
	1 Szivargyújtó aljzaton keresztül
Hálózati rész: Névleges feszültség	230 V ~ 50 Hz
Kimenet hálózati rész:	
Névleges feszültség:	15 V
Névleges áram:	800 mA
Névleges teljesítmény:	9,6 VA
Lámpa:	12V / 3W
Kompresszor:	12V / 18 bar

5. Az energiaállomás feltöltése

(Figyelem! A be-/kikapcsolót (1-es kép/poz. 1) az „OFF” állásba kapcsolni.)

5.1 Az energiaállomás töltése a hálózati résszel

1. Csatlakoztassa össze a mellékelt hálózati rész csatlakozási vezetékét a készülék „RECHARGE” (1-es kép / poz 2) töltőhüvelyével.
2. Dugja a hálózati részt a 230V ~ 50Hz-es dugaszoló aljzatba. A piros LED (1-es kép / poz. 3) világít.
3. A töltés ideje körülbelül 24 óra.

A tesztgomb üzemeltetésénél (1-es kép/poz. 4) a beépített voltméter (1-es kép/poz. 5) kimutatja a beépített akku töltésállapotát.

5.2 Az energiaállomás töltése a gjm-adapterkábelrel

Az energiaállomást fel lehet a gjm-szivargyújtó aljzatán keresztül tölteni.

FIGYELEM: Az energiaállomás cca. 12 V-ig lesz töltve. A töltési folyamatot csak hajtás közben kellene elvégezni, mivel ki lesz merítve az autóelem. Ne indítsa sohasem a járművet amíg a gjm-adapterkábel rá van kapcsolva a szivargyújtó aljzatra.

A mellékelt gjm-adapterkábel 12V dugóját a gjm-szivargyújtó aljzatába dugni és a másik végét az energiaállomás töltőhüvelyébe “(RECHARGE)”.

6. Kimenetek

12V kimenet a szivargyújtó aljzat csatlakozáson keresztül.

10 Amper max.:

- A 12V-os kimenet (1-es kép / poz. 8) max. 10A-al terhelhető meg, ez annyit jelent hogy max. 10A áll a rendelkezésére.
- Ügyeljen ezért a fogyasztó teljesítményi és áramfelvételi értékeire, azért hogy ne terhelje túl az energiaállomást. Ha Önnek csak a fogyasztó teljesítményi adatai ismertek, akkor nagyon egyszerűen ki tudja számolni a max. áramot.

Számtani példa:

Fogyasztó: 12V / 50W

Az áramfelvétel: 50W / 12V = 4,17A

- A vele szállított szivargyújtó aljzatkábelt fel lehet használni egy megfelelő fogyasztó csatlakoztatására.
- A 12V-os kimenetel használatához távolítsa el a

védőkupakot és csatlakoztassa rá a fogyasztóját.

Ügyeljen az ellátandó készülékek feszültség- és áramértékeire, azért hogy ne terhelje túl az energiaállomást. Túlterhelés esetleg a készülék tönkretételéhez vezethet.

7. A lámpa üzemeltetése

A lámpa bekapcsolásához járjon a következő képpen el:

A lámpa (1-es kép/poz. 6) a kapcsoló (1-es kép/poz. 7) által lesz be ill. kikapcsolva.

8. Indítási segítség a gépjárműhöz

- A töltőkábel a pólusfogókkal a készülék oldalában található.
- Ha nincs szüksége a töltőkábelre, akkor ne vegye el a kábelt a készüléktől.
- Figyelem! Rövidzárlat veszélye a pólusfogók megérintésekor.
- Az energiaállomást csak részben lemerült gépjármű akkumulátoroknál lehet segidindítóként használni. Ez annyit jelent, hogy csak egy korlátozott kapacitást tud a gépjármű-akkumulátorba továbbítani.
- **Egy teljesen lemerült akkumulátornak az indítására nem alkalmas az energiaállomás!**

A gépjárműakkumulátorban hiányzó akkumulátorkapacitás miatt fennálló indítónéhézségeknél, az energiaállomás indítósegítségberendezése egy szívesen látott segítséget nyújt.

Utalunk arra, hogy a gépjárművek a standard felszereltségben már sokféle elektronikai berendezéssel el vannak látva (mint pl. ABS, ASR, befecskendező szivattyú, kocsicomputer és autotelefon). A növelt indítási feszültség és a fellépő feszültségi csúcsok az indítási folyamatnál esetleg az elektronikai berendezéseknél defektusokhoz vezethetnek. Az indítási segítség által okozott következményi károkat nem lehet a természavatoság által fedni. Kérjük vegye figyelembe a használati utasításban megadott utasításokat az autóra, rádióra, autótelefonra, stb. vonatkozóan.

Figyelem! Csak teljesen feltöltött energiaállomásnál, teljes kapacitás mellett tud indító segítséget nyújtani.

Az energiaállomás használata az indítási segítségnél:

1. Csatlakoztassa az energiaállomás piros vezetékét (+) az auto-akkumulátor PLUSZ-Pólusával (+) össze.
2. Csatlakoztassa össze az energiaállomás feket vezetékét (-) a gépjármű gépjárműtestével, mint például a tömegszalagra vagy egy másik nem szigetelt részre a motorblokkon, az elemtől amennyire csak lehet távolra rácsíptetni, azért hogy elkerülje az esetleg fejlesztett robbanó gáz meggyulladását. Az LED (8) zölden világít.
3. A segidindításnál a kapcsolónak (1-es kép/poz. 1) az „ON” állásba kell lennie.
4. Bekapcsolni a gyújtást, cca. 5 percet várni. **NEM INDÍTANI!**
5. Most a csatlakoztatott energiaállomás mellett el lehet egy motor indítási próbát végezni. Ügyeljen arra, hogy az indítási próba ne tartson 5 másodpercnél tovább, mivel az indításnál nagyon magas áram folyik.
6. Először a tömegszalagon (minuszpólus) levő pólusfogót eltávolítani.
7. Utána kérjük távolítsa el a segidindítókábelt az autóakkumulátor PLUSZ-pólusáról (+).
8. Ez az indítási próba után ismét fel kell tölteni az energiaállomást.

9. Az akkumulátorállapot kontrollja

A feszültségkijelző (1-es kép / poz. 5) informál az akku-elem állapotáról.

A tesztgomb üzemeltetésénél (1-es kép / poz. 4) kiüt a feszültségkijelző.

Zöld

Az akku 50-100 %-ig van feltöltve.

Sárga

Az akku 0-50%-ig van feltöltve és fel kell tölteni.

Piros

Teljesen le van merülve az akku. Ez az állapot például lehetséges egy segidindítási folyamat után. Az akkut okvetlenül fel kell tölteni. Ha a készüléket mégis tovább használná, akkor ez az akkuk megrongálódásához vezethet. Az akku élettartalmának a megtartásához az akkut a használatától függetlenül minden 3-5 hónapban egyszer fel kellene tölteni.

H**10. A lámpa kicserélése****Figyelem! A lámpának ki kell kapcsolva lennie.****A lámpa kicseréléséhez kérjük a következő képpen eljárni:**

1. Nyomja a lámpaburkolatot (1-es kép /poz. 6) valamennyire oldalt össze és húzza a burkolatot előre le.
2. Csavarja ki az óramutató járásával ellenkező irányba a foglalatból a lámpát.
3. Cserélje ki a lámpát ugyanazért a típusért (12V/0,3A).
4. Csavarja az óramutató forgási irányába a foglalatba a lámpát.
5. Nyomja ismét fel a lámpaburkolatot (1-es kép / poz. 6).

11. 12 Volt kompresszor**11.1 Abroncsok feltöltése**

Utasítás! Használjon a tényleges guminyomás leellenőrzésére egy légnyomásmérőkészüléket. Okvetlenül figyelembe venni a gépjármű utasítását az abroncs feltöltéséhez.

1. Távolítsa el a szelepszapkát a szelepről.
2. Dugja teljesen fel a kompresszor csatlakozó darabját a szelepre (2-es kép/poz. 1).
3. A zárkar áthajlítása által biztosítsa a csatlakoztatási darabot (2-es kép/poz. 2).

11.2 Gumimatracok stb. feltöltése

Figyelem! A gumimatracok, felfújható csónakok stb. anyagtermészete miatt nem lehetséges egy pontos légnyomás megadása. Ezért ügyeljen arra, hogy ne pumpálja túl erősen fel ezeket a tárgyakat, mivel máskülönben szétpukkadhatnak.

- Válassza ki a megfelelő adaptert és dugja a légtömítő csatlakozódarabjába.
1-es adapter (3-as kép/poz. 1): gumimatracokhoz
2-es adapter (3-as kép/poz. 2): sportlabdákhoz
3-as adapter (3-as kép/poz. 3): vízlabdákhoz
- A zárkar áthajlítása által biztosítsa a csatlakoztatási darabot (2-es kép/poz. 2).

11.3 A kompresszor beüzemeltetése

Figyelem! A kompresszor beüzemeltetése előtt kérjük az 1-es pont alatt felsorolt „Fontos utasítások“-at elolvasni. 10 perc kompresszorfutási idő után egy 10 perces lehűlési szünetre van szükség.

- Bekapcsolás előtt leellenőrizni a nyomásmérőért (4-es kép/poz. 2).
- Bekapcsoláshoz a be-/kikapcsolót (4-es kép/poz. 1) az I-re állítani.
- Kikapcsoláshoz a be-/kikapcsolót (4-es kép/poz. 1) a 0-ra állítani.

12. Karbantartás és ápolás

- Minden tisztítási és karbantartási munkálatnál már eleve ki kell kapcsolni az energiaállomást és minden csatlakoztatást el kell távolítani a készülékről.
- A felületek tisztítására lehetőleg mindig csak egy puha száraz posztót használni és nem maró oldószereket. Ha okvetlenül szükséges, akkor a szennyeződést egy csak enyhén megnedvesített ronggyal eltávolítani.

13. Javítás

Az esetleg fellépő zavaroknál, a készüléket csak egy feljogosított szakember ill. vevőszolgálati műhely által leellenőriztetni.

14. Pótalkatrészek megrendelése

A pótalkatrészek megrendlésénél a következő adatokat kellene megadni:

- A készülék típusát
 - A készülék cikk-számát
 - A készülék ident- számát
 - A szükséges pótalkatrész, pótalkatrész- számát
- Aktuális árak és információk a www.isc-gmbh.info alatt találhatóak.

15. Megsemmisítés

A készüléket, tartozékokat és a csomagolást egy, a környezetvédelemnek megfelelő, újrafelhasználáshoz kell juttatni. A fajtatiszta újrafelhasználáshoz a műanyagrészek meg vannak jelölve.

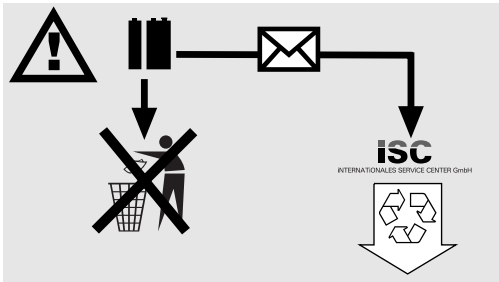

Akkumulátorok és akkuk által meghajtott elektromos készülékek a környezetre veszélyeztető anyagokat tartalmaznak. Ne adja az Einhell akku-készülékeket a háztartási hulladékok közé. A készülékek defektusa vagy elhasználódása után kivenni az akkut és az iSC GmbH, Eschenstraße 6 in D-94405 Landau címre beküldeni, vagy ha szétválaszthatatlanul össze van csatolva, akkor az egész akku-készüléket beküldeni. Csak ott lesz a gyártó által garántálva a szakszerű megsemmisítés.

HR**⚠ Pažnja!**

Da bi se spriječila ozljedjivanja i nastanak šteta prilikom korištenja uređaja, treba se pridržavati sigurnosnih mjera opreza. Zbog toga pažljivo pročitajte ove upute za uporabu. Dobro ih sačuvajte tako da Vam informacije u svako doba budu na raspolaganju. U slučaju da uređaj trebate predati drugoj osobi, uručite joj s njime i ove upute za uporabu.

Ne preuzimamo jamstvo za nesreće ili štete nastale zbog nepridržavanja ovih uputa i njihovih sigurnosnih napomena.

1. Važne napomene!

- Prije svake uporabe provjerite moguća oštećenja energetske postaje.
- Držite se vrijednosti mrežnog napona (230 V ~ 50Hz).
- Molimo Vas da budete oprezni, jer kod neprikladnog postupanja s električnim uređajima mogu nastati opasnosti, koje djeca možda neće moći prepoznati.
- Djecu držite podalje od akumulatora i energetske stanice.
- Neispravni ili oštećeni dio treba odmah popraviti ili zamijeniti u ovlaštenoj servisnoj radionici, ukoliko nije drugačije navedeno u uputama za uporabu. Oštećenu preklopku morate zamijeniti u ovlaštenoj servisnoj radionici.
- Štitite uređaj od kiše, prskajuće vode i vlage.
- Ne postavljajte uređaj na zagrijanu podlogu.
- Ako energetsku stanicu ne koristite, isključite je.
- Kod punjenja automobilskog akumulatora kao i kod punjenja kiselinom odnosno dopunjavanja destiliranom vodom obvezno morate nositi zaštitne naočale i na kiselinu otporne zaštitne rukavice! Postoji povišena opasnost od ozljeda putem agresivne kiseline!
- Opresz! Kiselina iz baterija je agresivna. U slučaju da padne na kožu ili odjeću odmah isperite sapunicom. U slučaju da Vam padne u oko odmah isperite vodom (15 minuta) i potražite liječničku pomoć.
- Pri punjenju akumulatora ne smije se nositi odjeća iz sintetičkih materijala, kako bi se spriječilo stvaranje iskri uslijed elektrostatičkog pražnjenja.
- Pažnja! Spriječiti plamen i iskre. Pri punjenju se oslobađaju eksplozivni plinovi.
- Energetska stanica sadrži dijelove, kao što su npr. preklopke i osigurači, kod kojih je moguća pojava električnih lukova i iskrenja. Obvezatno osigurajte dobro prozračivanje u garaži ili

prostoru!

- Pažnja! Kod pojave mirisa plina postoji akutna opasnost od eksplozije. Nemojte isključivati uređaj. Nemojte skidati stezaljke za punjenje. Prostor prvo dobro prozračite. Odnosite akumulator u servis na provjeru.
- Ne smijete puniti više akumulatora istovremeno.
- Ne smijete puniti akumulatore koji nisu predviđeni za ponovno punjenje.
- Pazite na upute proizvođača akumulatora.
- Pazite na podatke i napomene proizvođača vozila u svezi punjenja akumulatora.

Disponiranje

Stare, istrošene akumulatore odnesite u reciklažno dvorište. Informacije potražite u svojoj jedinici lokalne samouprave.

Važno

- Energetska stanica opremljena je akumulatorom koji ne treba održavati i siguran je od curenja tekućine. On se isporučuje u dijelovima.
- Prije prve uporabe morate potpuno napuniti akumulator energetske stanice!
- Ako uređaj nećete koristiti duže vrijeme, energetska stanica će sama isprazniti akumulator.
- Za punjenje koristite samo isporučeni mrežni dio.

Kompresor

- Ne čistite odjeću komprimiranim zrakom.
- Ne usmjeravajte komprimirani zrak prema drugim osobama ni životinjama.
- Otvori za prozračivanje moraju biti čisti.
- Kompresor ne smije usisavati prašinu ili prljavštinu.
- Kompresor ne koristite za visokotlačne gume kao npr. gume kamiona, traktora ili prikolica.
- Ako želite napuniti više guma, ostavite kompresor da se hladi oko 10 minuta između dva punjenja. Maksimalno vrijeme rada uređaja ne smije biti veće od 10 minuta.

Zaštita okoliša

Imajte na umu da pakiranje, stare akumulatore i neispravne akumulatore ne bacate u smeće, već ih pravilno disponirajte na za to određenim mjestima.

2. Sadržaj isporuke

- 1 energetska stanica sa kompresorom
- 1 mrežni punjač
- 1 spojni kabel s utikačem za auto-upaljač
- 1 set adaptera

3. Namjenska uporaba

Uređaj je prikladan kao pomoć za pokretanje baterija pokretača od 12 V (olovni akumulatori s kiselinom) u slučaju nedostatka kapaciteta baterije kao i kod direktnog ili indirektnog priključka potrošača od 12 V s maks. potrošnjom struje od 10 A na utičnici upaljača za cigarete. Molimo da pritom obratite pozornost na upute za uporabu uređaja koji ćete priključiti. Pomoću integriranog autokompresora od 12 V mogu se napuhati automobilske i gume motorkotača i bicikla, sportske lopte kao i male lopte za vodu, mali zračni madraci i slično.

Stroj se smije koristiti samo u skladu s namjenom. Svaka drukčija uporaba izvan ovih okvira nije namjenska. Za štete ili ozljeđivanja bilo koje vrste koje bi iz toga proizašle ne odgovara proizvođač nego korisnik.

Molimo da obratite pažnju na to da naši uređaji nisu konstruirani za korištenje u komercijalne svrhe kao ni u obrtu i industriji. Ne preuzimamo jamstvo ako se uređaj koristi u obrtničkim ili industrijskim pogonima i sličnim djelatnostima.

4. Tehnički podaci

Akumulator	12 V / 10 Ah
Izlazni napon/	12V / 10A preko 1 utičnice auto-upaljača
Mrežni napon	230V~50Hz
Izlaz mrežnog dijela:	
Nazivni napon	15 V
Nazivna struja	800 mA
Nazivna snaga	9,6 VA
Svjetiljka	12V / 3V
Kompresor	12V/18 bara

5. Punjenje energetske

(Važno! Pomaknite ON/OFF prekidač (slika 1/pozicija 1)) na OFF

5.1 Punjenje energetske stanice s mrežnim dijelom

1. Priključite priključni vodič, priloženog mrežnog dijela, s priključnicom za punjenje RECHARGEÓ (slika 1 / pozicija 2) uređaja.
2. Priključite mrežni dio u utičnicu 230V~50Hz. Crvena LED dioda (slika 1/pozicija 3) svijetli.
3. Vrijeme punjenja iznosi otprilike 24 sati.

Pritiskom na gumb (slika 1/poz. 4) ugrađeni voltmetar (slika 1/poz. 5) pokazuje napunjenost ugrađenog akumulatora.

5.2 Punjenje energetske stanice s adapterskim kablom za automobil

Energetska stanica se može puniti kroz priključak upaljača za cigarete.

Važno! Kapacitet akumulatora energetske stanice je 12 volti. Isporučeni kabel s utikačem za autoupaljač, smije se koristiti za punjenje energetske stanice, ali samo kada je automobil u pogonu, inače bi moglo doći do ispražnjenja akumulatora auta!

Priključite kabel u 12 V priključak upaljača za cigarete i drugu stranu priključite s priključnicom za punjenje "RECHARGE" uređaja.

6. Izlaz

Izlaz 12 V preko priključka auto-upaljača. 10A maks.:

- 12V izlaz (slika 1 / pozicija 8) je maksimalno opteretiv sa 10A, tj. na raspolaganju imate 10 A.
- Pazite stoga na snagu i vrijednost potrošnje struje potrošača, kako ne bi preopteretili energetska stanicu. Ako su Vam poznati samo podaci o snazi potrošača, možete vrlo jednostavno proračunati maksimalnu struju.

Primjer proračuna:

potrošač: 12V / 50 W

Potrošnja struje iznosi: 50W / 12V = 4.17 A

- Isporučeni kabel za priključak na utičnicu auto-upaljača može se koristiti, za priključak prikladnog potrošača.
- Za uporabu 12V izlaza, skinite zaštitni poklopac i priključite potrošač.

HR

Pazite na vrijednosti napona i struje priključenog uređaja, kako ne bi preopteretili energetska stanicu. Preopterećenje može dovesti do oštećenja uređaja.

7. Korištenje svjetiljke

Za uključivanje svjetiljke postupite kako slijedi: Svjetiljku (slika 1 / pozicija 6) možete uključiti odnosno isključiti preklopkom (slika 1 / pozicija 7).

8. Pomoć pri pokretanju vozila

- Kabel za punjenje sa stezaljkama (kliještima) nalazi se na stražnjoj strani uređaja.
- Ako kabel nije potreban, nemojte ga vaditi iz uređaja.
- Pažnja! Opasnost od kratkog spoja pri dodiru stezaljki.
- Energetska stanica se može koristiti kod djelomično ispražnjenih akumulatora u vozilima kao pomoć pri pokretanju. To znači da možete pospješiti samo ograničeni kapacitet akumulatora u vozilu.
- **Za pokretanje potpuno ispražnjenog akumulatora energetska stanica nije prikladna!**

Sustav za pomoć pri pokretanju energetske stanice pruža dobrodošlu pomoć pri teškoćama u pokretanju, koje su posljedica smanjenog kapaciteta akumulatora u vozilu.

Stoga napominjemo da su vozila u standardnim izvedbama opremljena mnogim elektroničkim dijelovima (kao što su npr. ABS, ASR, elektronička pumpa za ubrizgavanje goriva, putni kompjutor i auto-telefon). Povišeni napon i prenapon pri pokretanju vozila, mogu dovesti do eventualnih oštećenja elektroničkih dijelova.

Takva oštećenja nisu pokrivena jamstvom proizvođača. Pazite stoga na napomene u uputama za uporabu automobila, radioprijemnika, auto-telefona itd.

Pozor! Pomoć pri pokretanju možete dati samo s potpuno napunjenom energetskom stanicom s punim kapacitetom.

Primjena energetske stanice za pomoć pri pokretanju

1. Povežite crveni vodič (+) energetske stanice s PLUS polom (+) autoakumulatora.
2. Povežite crni vodič (-) energetske stanice s masom vozila, npr. na traci mase ili nekom

drugom slobodnom mjestu na bloku motora, što je moguće dalje od akumulatora, kako bi se spriječilo zapaljenje eventualno razvijenih eksplozivnih plinova. LED dioda (8) svijetli zeleno.

3. Preklopka (slika 1 / pozicija 1) mora biti kod pomoći pri pokretanju u položaju **NONO**.
4. Okrenite ključ paljenja na startnu poziciju i Pričekajte cca. 5 minute.
4. Sada možete provesti pokušaj pokretanja motora uz priključenu energetska stanicu. Pazite pri tome, da pokušaj pokretanja ne traje duže od 5 sekundi, jer pri pokretanju teče vrlo jaka struja.
6. Prvo skinite stezaljku s mase (minus pol).
7. Zatim, molimo Vas, odvojite kabel za pomoć pri pokretanju s PLUS (+) pola akumulatora.
8. Nakon ovog pokušaja pokretanja morate ponovno napuniti energetska stanicu.

9. Kontrola stanja akumulatora

Prikaz napona (slika 1 /poz. 5) daje informaciju o stanju akumulatora.

Pritiskom na gumb (slika 1/poz. 4) prikaže se vrijednost napona.

Zelen

Akumulator je 50 - 100 % pun

Žut

Akumulator je 0 - 50 % pun

Crven

Akumulator je kompletno ispražnjen. Akumulator može dostići ovo stanje nakon pokušaja pokretanja motora automobila.

Korištenje akumulatora u ovakvom stanju bi moglo dovesti do oštećenja akumulatora. Da bi produžili radni vijek akumulatora, potrebno ga je puniti svakih 3 - 5 mjeseci.

10. Izmjena sijalice

Pažnja! Svjetiljka mora biti isključena.

Za izmjenu sijalice postupite kako slijedi:

1. Pomoću obje ruke pretisnite poklopac svjetiljke (slika 1 / pozicija 6) i izvucite ga.
2. Okrenite grlo sijalice suprotno od smjera kazaljke na satu.
3. Zamijenite sijalicu istim tipom (npr. 12 V/0.3A).
4. Umetanje žaruljice ide suprotnim redoslijedom.

11. 12 V kompresor

11.1 Punjenje guma

Pažnja! Obratite pažnju na vrstu materijala kojeg puniti zrakom da ne bi došlo do prekomjernog tlaka i pucanja istog!

1. Maknite kapicu sa ventila
2. Stavite priključak kompresora na ventil (slika 2 / pozicija 1)
3. Osigurajte priključak konektora pritiskom poluge na vrhu priključka (slika 2 / pozicija 2)

11.2 Punjenje zračnih madraca

Važno! Zbog sastava materijala madraca, gumenih čamaca i dr.

nije moguće postići ispravno očitavanje pritiska u njima, pa zato posvetite pažnju da ih ne prepunite, jer bi se mogli raspuknuti!

- Odaberite pripadajućii adapter i priključite ga u konektor na zračnom crijevu.
- Osigurajte konektor pritiskom poluge na vrhu konektora prema otraga (slika 2 / pozicija 2).

11.3 Pokretanje kompresora

Važno! Prije početka rada sa kompresorom, molimo Vas da pročitate nabrojene pojedinosti u okviru važnih napomena (1.)! Osigurajte da se kompresor ohladi 10 minuta nakon 10 minuta rada.

- Provjerite manometar (slika 4 / pozicija 2) prije uključjenja kompresora.
- Da bi ga uključili, pritisnite ON/OFF prekidač (slika 4 / pozicija 1) na aĀN.
- Da bi ga isključili, pritisnite ON/OFF prekidač (slika 4 / pozicija 1) na aĀN.

12. Održavanje i njega

- Prije bilo kakvih radova u svezi čišćenja i održavanja, osnovno je da morate isključiti energetska stanicu i ukloniti sve priključke s uređaja.
- Za čišćenje gornje površine po mogućnosti koristite uvijek suhu, meku krpu i nikako agresivna otapala. Ako je neizostavno potrebno, možete nečistoću odstraniti lagano navlaženom krpom.

13. Popravak

Samo ovlašteni servis može vršiti bilo kakve Popravke na Vašem aparatu.

14. Naručivanje rezervnih dijelova

Prilikom naručivanja rezervnih dijelova su potrebni slijedeći podaci:

- Tip uređaja
- Broj artikla uređaja
- Ident. broj uređaja
- Broj potrebnog rezervnog dijela

Aktualne cijene i informacije potražite na web-adresi www.isc-gmbh.info

15. Zbrinjavanje

Uređaj, pribor i ambalažu treba zbrinuti na ekološki način. Stoga su plastični dijelovi koji se mogu reciklirati posebno označeni kako bi se mogli odvojiti.

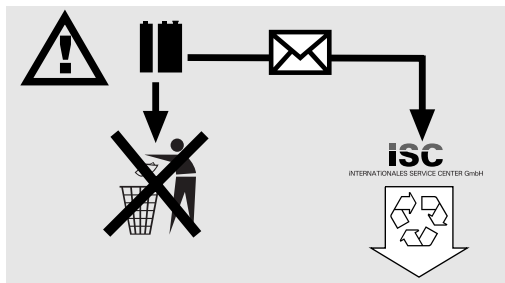

Baterije i elektrouredjaji pogonjeni baterijama sadrže materijale opasne za okoliš. Einhell uređaje s baterijama ne bacajte u smeće. Nakon što se uređaj pokvari ili istroši izvadite bateriju i pošaljite ga na adresu iSC GmbH, Eschenstraße 6 in D-94405 Landau, ili, u slučaju, da se baterija ne može izvaditi, pošaljite cijeli uređaj. Samo tako proizvođač može jamčiti stručno zbrinjavanje baterija.

CZ**⚠ Pozor!**

Při používání přístrojů musí být dodržována určitá bezpečnostní opatření, aby se zabránilo zraněním a škodám. Přečtěte si proto pečlivě tento návod k obsluze / bezpečnostní pokyny. Dobře si ho/je uložte, abyste měli tyto informace kdykoliv po ruce. Pokud předáte přístroj jiným osobám, předějte s ním prosím i tento návod k obsluze / bezpečnostní pokyny. Nepřebíráme žádné ručení za škody a úrazy vzniklé v důsledku nedodržování tohoto návodu k obsluze a bezpečnostních pokynů.

1. Důležité pokyny!

- Před každým použitím elektrocentrálu přezkontrolujte, zda není poškozena.
- Dodržovat hodnotu síťového napětí (230 V ~ 50 Hz).
- Prosím dbejte na to, že při neodborné manipulaci s elektrickými přístroji mohou vzniknout nebezpečí, která nejsou eventuálně pro děti rozeznatelná.
- Nepouštějte děti do blízkosti autobaterie a elektrocentrály.
- Defektní nebo poškozené díly musí být odborně vyměněny nebo opraveny v zákaznickém servisu, pokud nebylo v návodu k použití uvedeno jinak. Poškozené vypínače musí být nahrazeny v dílně zákaznického servisu.
- Chránit před deštěm, rozstříknutou vodou a vlhkostí.
- Nestavět na vytápěný podklad.
- Při nepoužívání elektrocentrálu vždy vypnout.
- Při nabíjení autobaterie a při nalévání kyseliny popř. doplňování destilované vody bezpodmínečně nosit ochranné brýle a rukavice odolné proti kyselinám! Žíravá kyselina představuje zvýšené riziko zranění!
- **Pozor!** Kyselina obsažená v autobaterii je žíravá. Rozstříknutou kyselinu z kůže a oděvu okamžitě opláchnout mýdlovou vodou. Pokud kyselina stříkne do oka, okamžitě oko vypláchnout vodou (15 min.) a vyhledat lékaře.
- Při nabíjení autobaterie se nesmí nosit oděv ze syntetických materiálů, aby se zabránilo tvorbě jisker způsobené elektrostatickým vybitím.
- **Pozor!** Zabránit plamenům a jiskrám. Při nabíjení se uvolňuje výbušný třaskavý plyn.
- Elektrocentrála obsahuje konstrukční součástky, jako např. vypínače a pojistky, které mohou vytvářet světelný oblouk a jiskry. Bezpodmínečně dbát na dobré větrání garáže nebo místnosti.
- **Pozor!** Při pronikavém zápachu plynu existuje akutní nebezpečí výbuchu. Přístroj nevypínat,

kleště na svorky neodstraňovat. Místnost okamžitě dobře vyvětrat. Autobaterii nechat přezkontrolovat zákaznickým servisem.

- Nenabíjejte více baterií současně.
- Nenabíjejte žádné baterie, které nejsou nabíjení schopné.
- Dodržujte pokyny výrobce autobaterie.
- Dodržovat údaje a pokyny výrobce automobilu týkající se nabíjení autobaterie.

Likvidace

Baterie: Pouze prostřednictvím autoservisu, speciálních sběrů nebo sběrů zvláštního odpadu. Informujte se u místních úřadů.

Důležité!

- Elektrocentrála je vybavena jedním bezúdržbovým, nevytékajícím olověným gelovým akumulátorem. Tento je dodáván v částečně nabitěm stavu.
- Před prvním uvedením do provozu musí být akumulátor elektrocentrály plně nabitý!
- Při delším nepoužívání elektrocentrály se akumulátor sám vybije.
- K nabíjení používejte pouze dodaný síťový zdroj.

Kompresor

- Nečistěte nikdy svůj oděv stlačeným vzduchem.
- Neřekujte stlačeným vzduchem na osoby nebo zvířata.
- Udržujte větrací otvory prosté nečistot.
- Kompresor nesmí nasávat žádný prach a jiné nečistoty.
- Nepoužívejte kompresor pro vysokotlaké pneumatiky jako např. pneumatiky nákladních vozů, traktorů nebo přívěsů.
- Pokud chcete plnit více pneumatik, nechte kompresor mezi jednotlivými plněními vždy přibližně 10 minut ochladit. Maximální doba chodu přístroje nesmí překročit 10 minut.

Ochrana životního prostředí

Pamatujte prosím na to, že obalový materiál, vypořezávané baterie nebo defektní akumulátory nepatří do domovního odpadu. Proveďte vždy jejich řádnou likvidaci.

2. Rozsah dodávky:

- 1 elektrocentrála s kompresorem
- 1 nabíječka
- 1 spojovací kabel s konektorem pro cigaretový zapalovač
- 1 sada ventilových adaptéru

3. Použití podle účelu určení

Přístroj je vhodný jako pomocné startovací zařízení 12 V startovacích baterií (olověné akumulátory) při chybějící kapacitě baterie a k přímému nebo nepřímému připojení 12 V spotřebičů s max. příkonem proudu 10 A na zásuvku cigaretového zapalovače. Dodržujte bezpodmínečně návod k obsluze přístroje, který připojujete. Pomocí integrovaného 12 V automobilového kompresoru mohou být nafukovány pneumatiky automobilů, motocyklů a kol, sportovní míče a malé míče do vody, malé nafukovací matrace a podobně.

Přístroj smí být používán pouze podle svého účelu určení. Každé další, toto překračující použití, neodpovídá použití podle účelu určení. Za z toho vyplývající škody nebo zranění všeho druhu ručí uživatel/obsluhující osoba a ne výrobce.

Dbejte prosím na to, že naše přístroje nebyly podle svého účelu určení konstruovány pro živnostenské, řemeslnické nebo průmyslové použití. Nepřebíráme žádné ručení, pokud je přístroj používán v živnostenských, řemeslných nebo průmyslových podnicích a při srovnatelných činnostech.

4. Technická data

Akumulátor:	12 V/10 Ah
Výstupní napětí/max. příkon proudu:	12 V/10 A přes 1 zásuvku cigaretového zapalovače
Síťový zdroj: jmenovité napětí	230 V ~ 50 Hz
Výstup síťový zdroj:	
Jmenovité napětí:	15 V
Jmenovitý proud:	800 mA
Jmenovitý výkon:	9,6 VA
Světlo:	12V / 3V
Kompresor:	12 V / 18 barů

5. Nabíjení elektrocentrály

(Pozor! Za/vypínač (obr. 1/pol. 1) nastavit do polohy „OFF“.)

5.1 Nabíjení elektrocentrály přes síťový zdroj

1. Spojte přípojné vedení přiloženého síťového zdroje s nabíjecí zásuvkou „RECHARGE“ (obr. 1/pol. 2) přístroje.
2. Zastrčte síťový zdroj do zásuvky s 230 V ~ 50 Hz. Červená LED (obr. 1/pol. 3) svítí.
3. Doba nabíjení činí cca 24 hodin.

Při stisknutí tlačítka (obr. 1/pol. 4) Vám zabudovaný voltmetr (obr. 1/pol. 5) ukáže stav nabití zabudovaného akumulátoru.

5.2 Nabíjení elektrocentrály přes automobilový adaptérový kabel

Elektrocentrálu je možné nabíjet přes cigaretový zapalovač vozidla.

POZOR: Akumulátor elektrocentrály je nabíjen při zhruba 12 V. Nabíjení by se mělo provádět pouze za jízdy, protože je vybitá baterie. Nikdy vozidlo nestartujte, dokud je automobilový adaptérový kabel připojen na cigaretový zapalovač.

12 V zástrčku přiloženého automobilového adaptérového kabelu zastrčit do cigaretového zapalovače vozidla a druhý konec do nabíjecí zdířky “(RECHARGE)” elektrocentrály.

6. Výstupy

Výstup 12 V přes přípojku cigaretového zapalovače.

10 ampérů max.:

- 12 V výstup (obr. 1/pol. 8) je zatížitelný max. 10 A, tzn. že máte k dispozici max. 10 A.
- Dbejte proto na výkonové a příkonové hodnoty spotřebiče, abyste elektrocentrálu nepřetížili. Pokud Vám jsou známa pouze výkonová data spotřebiče, můžete max. proud jednoduše vypočítat.

Příklad:

Spotřebič: 12 V / 50 W

Příkon činí: 50 W / 12 V = 4,17 A

- Dodaný kabel cigaretového zapalovače může být použit k připojení vhodného spotřebiče.
- K použití 12 V výstupu odstraňte ochrannou čepičku a spotřebič připojte.

CZ

Dbejte na hodnoty napětí a proudu přístrojů určených k zásobování, aby nebyla elektrocentrála přetížena. Přetížení může vést k eventuálnímu zničení přístroje.

7. Použití světla

K zapnutí světla postupujte následovně:

Světlo (obr. 1/pol. 6) se vypínačem (obr. 1/pol. 7) za- resp. vypne.

8. Pomocné startovací zařízení pro motorová vozidla

- Nabíjecí kabely s kleštěmi na svorky baterie se nalézají na stranách přístroje.
- Pokud nabíjecí kabely nepotřebujete, nevyndávejte je z přístroje.
- Pozor! Nebezpečí zkratu při dotyku kleští na svorky baterie.
- Elektrocentrála může být jako pomocné startovací zařízení používána pouze u částečně vybitých autobaterií. To znamená, že můžete do autobaterie dopravit pouze omezenou kapacitu.
- **Pro startování totálně vybité baterie není elektrocentrála vhodná!**

Pomocné startovací zařízení elektrocentrály nabízí při startovacích potížích, na základě chybějící kapacity baterie v autobaterii, vítanou pomoc.

Upozorňujeme na to, že vozidla ve standardním vybavení jsou již vybavena velkým množstvím elektronických konstrukčních dílů (jako např. ABS, ASR, vstříkovací čerpadlo, palubní počítač a autotelefon). Zvýšené startovní napětí a vyskytující se napěťové špičky mohou při startu vést event. k defektům v elektronických součástkách. Následné škody způsobené pomocným startovacím zařízením nejsou kryty ručením za výrobek. Dodržujte prosím pokyny v návodech k použití pro automobil, rádio, autotelefon atd.

Pozor! Pouze plně nabitou elektrocentrálu s plnou kapacitou můžete použít jako pomocné startovací zařízení.

Použití elektrocentrály při pomocném startu:

1. Spojte červené vedení (+) elektrocentrály s kladným pólem (+) autobaterie.
2. Spojte černé vedení (-) elektrocentrály s kostrou vozidla, např. na ukostřovací pásku nebo jiném neizolovaném místě bloku motoru, tak dalece od baterie, jak jen to je možné, aby se zabránilo zapálení případně vzniklého třaskavého plynu.

LED (8) svítí zeleně.

3. Spínač (obr. 1/pol. 1) musí být při pomocném startu nastaven do polohy „ON”.
4. Zapnout zapalování a cca 5 minuty vyčkat. NESTARTOVAT!
5. Nyní můžete provést pokusný start při připojené elektrocentrále. Dbejte na to, aby pokus o start netrval déle než 5 vteřin, protože při startu teče velmi vysoký proud.
6. Nejdříve odstraňte kleště na svorky z ukostřovacího pásku (záporný pól).
7. Poté odstraňte pomocný startovací kabel z kladného pólu (+) autobaterie.
8. Po tomto pokusu startování musí být elektrocentrála opět nabitá.

9. Kontrola stavu baterie

Indikace napětí (obr. 1/pol. 5) podává informace o stavu akumulátoru.

Při stisknutí tlačítka (obr. 1/pol. 4) se vychýlí indikace napětí.

Zelená

Akumulátor je 50-100 % nabitý.

Žlutá

Akumulátor je 0-50 % nabitý a musí být nabit.

Červená

Akumulátor je kompletně vybitý. Tento stav je možný např. po pomocném startu. Akumulátor musí být bezpodmínečně nabit. Pokud je přístroj i přesto dál používán, může to vést k poškození akumulátoru. Aby byla zachována životnost akumulátoru, měli byste akumulátor jednou za 3-5 měsíců nabít, bez přihlídnutí k používání.

10. Výměna žárovky

Pozor! Světlo musí být vypnuto.

Při výměně žárovky postupujte prosím následovně:

1. Mírně smáčknete bočně kryt žárovky (obr. 1/pol. 6) a vytáhněte kryt směrem dopředu.
2. Vyšroubujte žárovku proti směru hodinových ručiček z objímky.
3. Nahradte žárovku stejným typem (12 V/0,3 A).
4. Našroubujte žárovku ve směru hodinových ručiček do objímky.
5. Kryt žárovky (obr. 1/pol. 6) opět umístěte.

11. 12 V kompresor

11.1 Huštění pneumatik

Pokyn! Na kontrolu skutečného tlaku v pneumatice používejte manometr. Bezpodmínečně dodržovat návod na huštění pneumatik vozidla.

1. Sundejte z ventilku čepičku.
2. Nastrčte přípojku kompresoru zcela na ventilek (obr. 2/pol. 1).
3. Zabezpečte přípojku přehozením uzavírací páčky (obr. 2/pol. 2).

11.2 Nafukování nafukovacích matrací atd.

Pozor! Z důvodů vlastností materiálu nafukovacích matrací, člunů atd. není možné uvést přesný tlak vzduchu. Dbejte proto na to, abyste tyto předměty nenafoukli moc, protože by jinak mohly prasknout.

- Vyberte vhodný adaptér a nastrčte ho do přípojky duše.
Adaptér 1 (obr. 3/pol. 1): pro nafukovací matrace
Adaptér 2 (obr. 3/pol. 2): pro sportovní míče
Adaptér 3 (obr. 3/pol. 3): pro míče do vody
- Zabezpečte přípojku přehozením uzavírací páčky (obr. 2/pol. 2).

11.3 Uvedení kompresoru do provozu

Pozor! Před uvedením kompresoru do provozu si prosím přečtěte v bodě 1 uvedené „Důležité pokyny“. Po 10 minutách doby chodu kompresoru je nutná 10 minutová přestávka na ochlazení.

- Před zapnutím zkontrolovat manometr (obr. 4/pol. 2).
- Na zapnutí nastavit za-/vypínač (obr. 4/pol. 1) do polohy I.
- Na vypnutí nastavit za-/vypínač (obr. 4/pol. 1) do polohy 0.

12. Údržba a péče

- Při všech čistících a údržbových pracích musí být elektrocentrála zásadně vždy vypnuta a všechny přípojky z přístroje odstraněny.
- Na čištění povrchu používejte pokud možno vždy pouze měkký suchý hadr a žádná agresivní rozpouštědla. Pokud je to bezpodmínečně nutné, mohou být nečistoty odstraněny pouze lehce navlhčeným hadrem.

13. Oprava

Při eventuálně vyskytnuvších se poruchách přístroje nechte provést kontrolu pouze autorizovaným odborníkem, resp. zákaznickým servisem.

14. Objednání náhradních dílů

Při objednávce náhradních dílů je třeba uvést následující údaje:

- Typ přístroje
- Číslo artiklu přístroje
- Identifikační číslo přístroje
- Číslo požadovaného náhradního dílu

Aktuální ceny a informace naleznete na www.isc-gmbh.info

15. Likvidace

Přístroj, příslušenství a balení by mělo být dáno k recyklaci šetrné pro životní prostředí. Z důvodů recyklace podle druhů jsou plastové díly označeny.

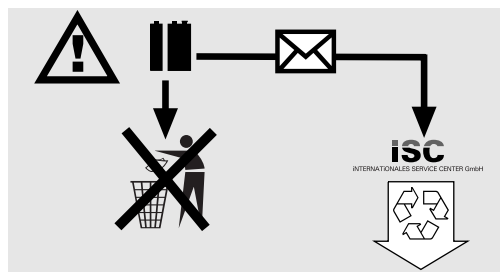

Akumulátory a akumulátory poháněné elektrické přístroje obsahují materiály nebezpečné životnímu prostředí. Akumulátorové přístroje Einhell nedávat do domovního odpadu. V případě defektu nebo opotřebenosti přístrojů akumulátor vyjmout a zaslat firmě iSC GmbH, Eschenstraße 6, D-94405 Landau, Německo, nebo pokud jsou neoddělitelně spojeny s přístrojem, zaslat celý akumulátorový přístroj. Pouze tam je výrobcem zaručena odborná likvidace.

SLO**⚠ Pozor!**

Pri uporabi naprav je potrebno upoštevati nekaj varnostnih ukrepov, da bi preprečili poškodbe in materialno škodo. Zato skrbno preberite ta navodila za uporabo/varnostne napotke. Le-te dobro shranite tako, da boste imeli zmeraj pri roki potrebne informacije. Če bi napravo izročili drugim osebam, Vas prosimo, da jim izročite tudi ta navodila za uporabo/varnostne napotke. Ne prevzemamo nobene odgovornosti za nezgode ali škodo, ki bi nastale zaradi neupoštevanja teh navodil za uporabo in varnostnih napotkov.

1. Pomembna navodila!

- Pred vsako uporabo energijske postaje preverite, ali je slednja poškodovana.
- Upoštevajte omrežno napetost (230 V ~ 50 Hz).
- Prosimo, upoštevajte, da lahko pri nepravilni uporabi električnih naprav pride do nevarnosti, ki jih otroci morda ne bodo prepoznali.
- Otroci naj ne prihajajo v bližino akumulatorja vozila in energijske postaje.
- Poskrbeti je treba za pravilno popravilo pokvarjenih ali poškodovanih delov s strani servisne delavnice ali pa za njihovo zamenjavo, v kolikor v navodilih za uporabo ni navedeno drugače. Poškodovana stikala morajo biti zamenjana v servisni delavnici.
- Zaščitite pred dežjem, brizganjem vode in vlago.
- Ne postavljajte na segreta tla.
- Ko energijske postaje ne uporabljate, jo vedno izklopite.
- Pri polnjenju akumulatorja za vozilo ter pri polnjenju kisline oz. dolivanju destilirane vode vedno uporabljajte zaščitna očala in rokavice za zaščito pred kislino! Zaradi jedke kisline obstaja povečana nevarnost poškodb!
- **Previdnost!** Kislina iz baterije je jedka. Brizganje kisline na kožo in oblačila takoj sperite z milnico. Brizganje kisline v oči takoj sperite z vodo (15 min.) in poiščite pomoč zdravnika.
- Pri polnjenju akumulatorja za vozilo ni dovoljena uporaba sintetičnih oblačil, s čimer preprečite nastanek isker zaradi elektrostaticnega razelektrenja.
- **Pozor!** Preprečite nastanek plamenov in isker. Pri polnjenju se sprošča eksploziven pokalni plin.
- Energijska postaja vsebuje dele, kot sta npr. stikalo in varovalka, ki lahko povzročijo nastanek obloka in isker. Nujno pazite na ustrezno zračenje v garaži ali v prostoru.
- **Pozor!** Ob ostrem vonju po plinu obstaja akutna nevarnost eksplozije. Naprave ne izklaplajte. Ne

odstranjujte napajalnih klešč. Prostor takoj dobro prezračite. Akumulator za vozilo naj pregleda servisna služba.

- Ne polnite več akumulatorjev hkrati.
- Ne polnite akumulatorjev, ki niso namenjeni za polnjenje.
- Upoštevajte opozorila proizvajalca akumulatorja za vozilo.
- Upoštevajte navodila in opozorila proizvajalca vozila glede polnjenja akumulatorja.

Odstranjevanje

Akumulatorji: Akumulator odstranite samo prek posebnih zbiralnih služb ali zbiralnih mest za posebne odpadke. O teh povprašajte v krajevni občini.

Važno!

- Energijska postaja je opremljena z akumulatorjem na svinčeni gel, ki ga ni treba vzdrževati in ne omogoča iztekanja. Dobavljen akumulator je delno napolnjen.
- Pred prvim zagonom je treba akumulator energijske postaje popolnoma napolniti!
- Če energijske postaje dalj časa ne uporabljate, se akumulator samodejno izprazni.
- Za polnjenje uporabite samo dobavljen omrežni priključek.

Kompresor

- Svojih oblačil nikoli ne čistite s stisnjenim zrakom.
- Stisnjenega zraka nikoli ne usmerjajte v ljudi ali živali.
- Prezračevalna reža naj ne bo umazana.
- Kompresor ne sme sesati prahu ali druge umazanije.
- Kompresorja ne uporabljajte za visokotlačne pnevmatike, kot so npr. pnevmatike tovornjaka, traktorja ali priklopnika.
- Če želite napolniti več pnevmatik, pustite, da se kompresor med posameznimi polnjenji 10 minut hladi. Maksimalno trajanje delovanja naprave ne sme presegati maksimalnega časa 10 minut.

Varstvo okolja

Prosimo, upoštevajte, da embalaža, porabljene baterije ali okvarjeni akumulatorji ne sodijo med gospodinjske odpadke. Vedno jih pravilno odstranite.

2. Obseg dobave:

- 1 energijska postaja s kompresorjem
- 1 napajalnik
- 1 povezovalni kabel z vtičnico vžigalnika za cigarete
- 1 komplet prilagodilnika za ventil

3. Predpisana namenska uporaba

Naprava je namenjena pomoči pri vžigu 12 V-baterij zaganjalnika (akumulator s svinčeno kislino) pri pomanjkanju kapacitete akumulatorja ter posredni ali neposredni priključitvi 12 V-porabnikov z maks. 10 A sprejemom toka na vtičnici za prižiganje cigaret. Pri tem nujno upoštevajte navodila za uporabo naprave za priključitev. Z vgrajenim 12 V-avtomobilskim kompresorjem je mogoče polniti pnevmatike avtomobila, motornega kolesa in kolesa, športne žoge ter majhne vodne žoge, zračne blazine in podobno.

Napravo je dovoljeno uporabljati samo skladno z namenom uporabe. Vsaka drugačna uporaba ni skladna z namenom. Za vsako škodo ali poškodbo, ki pri tem nastanejo, jamči uporabnik/upravljalavec, in ne proizvajalec.

Prosimo, upoštevajte, da naše naprave niso bile zasnovane za uporabo v poklicu, obrti ali industriji. V primerih uporabe naprave v poklicu, obrti in industriji ali podobnih dejavnostih ne prevzemamo jamstva.

4. Tehnični podatki

Baterija:	12 V / 10 Ah
Izhodiščne napetosti/maks. prejem toka:	12 V/10 A prek 1 vtičnice za prižiganje cigaret
Omrežni element: Nazivna napetost	230 V ~ 50 Hz
Izhod omrežnega elementa:	
Nazivna napetost:	15 V
Nazivni tok:	800 mA
Nazivna moč:	9,6 VA
Luč:	12V / 3V
Kompresor:	12 V/18 bar

5. Polnjenje energijske postaje

(Pozor! Stikalo za vklop in izklop (Slika 1/Poz. 1) postavite v pozicijo „OFF“.)

5.1 Polnjenje energijske postaje z omrežnim elementom

1. Povežite priključno povezavo in priložen napajalnik z napajalno vtičnico „RECHARGE“ (Slika 1/Poz. 2) naprave.
2. Vstavite omrežni element v vtičnico z 230 V ~ 50 Hz. Rdeča LED-lučka (Slika 1/Poz. 3) sveti.
3. Čas polnjenja znaša približno 24 ur.

Pri aktiviranju tipke (Slika 1/Poz. 4) prikaže vgrajeni voltmeter (Slika 1/Poz. 5) stanje polnosti vgrajenega akumulatorja.

5.2 Polnjenje energijske postaje s priključnim kablom za osebna vozila

Energijsko postajo je možno polniti prek vtičnice za prižiganje cigaret v avtomobilu.

POZOR: Akumulator energijske postaje se polni do prbl. 12 V. Polnjenje naj poteka samo med vožnjo, saj se pri tem prazni akumulator avta. Vozila nikoli ne vžigajte, dokler je priključni kabel vozila priključen na vtičnico za prižiganje cigaret.

Vstavite 12 V-vtič priloženega priključnega kabla za motorna vozila v vtičnico za prižiganje cigaret v avtomobilu in drug konec v polnilno dozo “(RECHARGE)” energijske postaje.

6. Izhodi

Izhod 12 V prek priključka naprave za prižiganje cigaret.

Maks. 10 amper:

- 12 V-izhod (Slika 1/Poz. 8) se lahko obremeni maks. z 10 A, torej imate na voljo 10 A.
- Zato pazite na vrednosti glede moči in sprejema toka porabnika, da ne bi preobremenili energijske postaje. Če poznate samo podatke o moči porabnika, lahko preprosto izračunate maks. tok.

Primer izračuna:

Porabniki: 12 V/50 W

Sprejemni tok znaša: 50 W/12 V = 4,17 A

- Priložen kabel za priključitev na napravo za prižiganje cigaret lahko uporabite za priključitev primerne porabnika.
- Za uporabo 12 V-izhoda odstranite zaščitni pokrov in priključite porabnik.

SLO

Pazite na napetost in električni tok naprave za oskrbovanje, da ne bi preobremenili energijske postaje. Preobremenitev lahko uniči napravo.

7. Upravljanje luči

Luč vklopite tako:

Luč (Slika 1/Poz. 6) se vklopi oz. izklopi prek stikala (Slika 1/Poz. 7).

8. Pomoč pri vžigu motornega vozila

- Kabli za polnjenje s kleščami za pole se nahajajo na strani naprave.
- Če kabla za polnjenje ne potrebujete, ga ne snemajte z naprave.
- Pozor! Ob dotikanju klešč za pole lahko pride do kratkega stika.
- Energijska postaja se lahko uporablja kot pripomoček pri zagonu samo pri deloma izpraznjenem akumulatorju motornega vozila. To pomeni, da lahko v akumulator vozila posredujete samo omejen volumen.
- **Energijska postaja ni namenjena vžigu popolnoma izpraznjenih akumulatorjev!**

Naprava za pomoč pri zagonu na energijski postaji nudi pomoč pri težavah z zagonom zaradi premajhne kapacitete akumulatorja motornega vozila.

Opozarjamo, da so vozila z osnovno opremo že opremljena s številnimi elektronskimi deli (kot npr. ABS, ASR, vbrizgovalna črpalka, računalnikom in avtomobilskim telefonom). Povečana vžigalna napetost in napetostni maksimumi lahko pri vžigu povzročijo okvare elektronskih gradnikov. Jamstvo za proizvod ne zajema škode, ki nastane zaradi pomoči pri vžigu. Prosimo, upoštevajte opozorila v navodilih za uporabo avtomobila, radija, avtomobilskega telefona itd.

Pozor! Pomoč pri vžigu nudite samo ob popolnoma napolnjeni energijski postaji s polno kapaciteto.

Uporaba energijske postaje pri pomoči pri vžigu:

1. Povežite rdeč kabel (+) energijske postaje s POZITIVNIM polom (+) avtomobilskega akumulatorja.
2. Povežite črni kabel (-) energijske postaje z maso vozila, npr. na področju za maso ali drugem golem mestu bloka motorja, vpnite čim dlje proč od akumulatorja, da preprečite vžig morebitnega pokalnega plina. Luč LED (8) zasveti zeleno.
3. Stikalo (Slika 1/Poz. 1) mora biti pri pomoči pri

vžigu postavljeno na „ON“.

4. Vklopite vžig, prbl. 5 min. počakajte. NE ZAGANJAJTE MOTORJA!
5. Zdaj lahko opravite poskus zagona motorja ob priključeni energijski postaji. Pazite, da vžiganje ne bo trajalo dlje kot 5 sekunde, saj pri vžigu steče zelo velik tok.
6. Najprej odstranite klešče za pol z mase (negativni pol).
7. Nato odstranite kabel za vžig s POZITIVNEGA pola (+) akumulatorja avtomobila.
8. Po tem poskusu vžiga je treba energijsko postajo ponovno napolniti.

9. Kontrola stanja akumulatorja

Prikaz napetosti (Slika 1/Poz. 5) prikazuje stanje akumulatorja.

Pri aktiviranju tipke (Slika 1/Poz. 4) se prikaz napetosti odkloni.

Zelena

Akumulator je poln 50–100 %.

Rumena

Akumulator je poln 0–50 % in ga je treba polniti

Rdeča

Akumulator je čisto prazen. Tako stanje se lahko na primer pojavi po postopku nudenja pomoči pri zagonu. Akumulator je treba nujno napolniti. Če pa se naprava še naprej uporablja, lahko pride do poškodb akumulatorja. Za ohranjanje življenjske dobe akumulatorja napolnite akumulator enkrat na 3-5 mesecev, ne glede na uporabo.

10. Menjava žarnice

Pozor! Žarnica mora biti izključena.

Za menjavo žarnice ravnajte tako:

1. Ob straneh stisnite pokrov žarnice (Slika 1/Poz. 6) nekoliko skupaj in potisnite pokrov naprej ter ga snemite.
2. Žarnico obračajte v nasprotni smeri urinega kazalca in jo izvijte iz okova.
3. Žarnico zamenjajte z drugo enake vrste (12V/0,3A).
4. Žarnico uvijte v okov v smeri urinega kazalca.
5. Ponovno nadenite pokrov žarnice (Slika 1/Poz. 6).

11. 12 Volt-kompresor

11.1 Polnjenje pnevmatik

Opozorilo! Preverite merilnik zračnega tlaka za preverjanje dejanskega tlaka pnevmatik. Nujno upoštevajte navodila vozila za polnjenje pnevmatik.

1. Z ventila odstranite pokrov.
2. Priključni element kompresorja v celoti priključite na ventil (Slika 2/Poz. 1).
3. Priključni element zavarujte z zaporno ročico (Slika 2/Poz. 2).

11.2 Polnjenje zračnih blazin ipd.

Pozor! Zaradi vrste materiala zračnih blazin, gumijastih čolnov itd. ni mogoče navesti natančnega zračnega tlaka. Zato pazite, da teh predmetov ne napihnete prekomerno, sicer bodo počili.

- Izberite ustrezen priključek in ga privijte na priključno enoto zračne cevi.
Prilagodilnik 1 (Slika 3/Poz. 1): za zračne vzmetnice
Prilagodilnik 2 (Slika 3/Poz. 2): za športne žoge
Prilagodilnik 3 (Slika 3/Poz. 3): za vodne žoge
- Priključni element zavarujte z zaporno ročico (Slika 2/Poz. 2).

11.3 Zagon kompresorja

Pozor! Pred zagonom kompresorja preberite „Pomembna navodila“ pod točko 1. Po 10 minutah delovanja kompresorja je potrebno 10-minutno ohlajevanje.

- Pred vklopom preverite tlačni manometer (Slika 4/Poz. 2).
- Za vklop preklopite stikalo za vklop in izklop (Slika 4/Poz. 1) na I.
- Za izklop preklopite stikalo za vklop in izklop (Slika 4/Poz. 1) na 0.

12. Vzdrževanje in nega

- Pri vsakem vzdrževanju ali čiščenju mora biti energijska postaja izklopljena in vsi priključki naprave ločeni.
- Za čiščenje površine po možnosti vedno uporabite čisto mehko krpo in nobenih jedkih topil. Če je res nujno treba, odstranite umazanijo s samo nekoliko navlaženo krpo.

13. Popravila

Pri morebitnih motnjah naprave naj slednjo vedno pregleda samo usposobljen strokovnjak oz. servisna služba.

14. Naročanje nadomestnih delov

Pri naročanju nadomestnih delov je potrebno navesti naslednje navedbe:

- Tip naprave
 - Art. številko naprave
 - Ident številko naprave
 - Številko rezervnega dela, ki ga potrebujete
- Aktualne cene in informacije lahko najdete na spletni strani: www.isc-gmbh.info

15. Odstranjevanje

Napravo, pribor in embalažo morate odstranjevati za okolju prijazno recikliranje. Plastični deli naprave so ustrezno označeni za recikliranje po vrstah materiala.

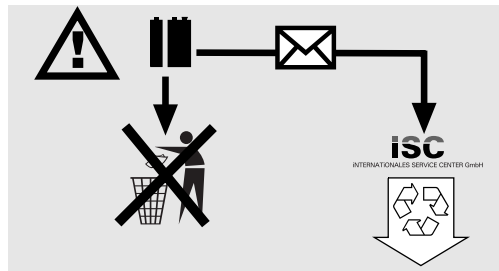

Baterije in električne naprave na baterije vsebujejo snovi, ki ogrožajo okolje. Baterijske naprave ne sodijo med gospodinjne odpadke. Iz okvarjene ali obrabljene naprave odstranite baterijo in jo pošljite na naslov iSC GmbH, Eschenstraße 6 in D-94405 Landau, Nemčija, ali pa pošljite celo baterijsko napravo, če se baterij ne da ločiti. Le tako lahko izdelovalec zagotovi pravilno odstranitev baterij.

TR**⚠ Dikkat!**

Aletlerin kullanılmasında yaralanma ve hasar görme tehlikesini önlemek için bazı iş güvenliği önlemlerinin alınması gereklidir. Lütfen kullanma talimatını/güvenlik uyarılarını dikkatlice okuyun ve içerdiği bilgilere dikkat edin. Kullanma talimatında açıklanan bilgilerin daima elinizin altında bulunması için bilgiler güvenli bir yerde saklanacaktır. Aleti başka kişilere verdiğinizde lütfen bu kullanma talimatını/ güvenlik uyarılarını da verin. Kullanma talimatında açıklanan talimatlara uyulmamasından kaynaklanan iş kazaları veya hasarlardan firmamız herhangi bir sorumluluk üstlenmez.

1. Önemli Uyarılar!

- Her kullanımdan önce güç ünitesinin hasarlı olup olmadığını kontrol edin.
- (230V ~ 50Hz) değerindeki şebeke voltajını sağlayın.
- Elektrikli cihazların talimatlara aykırı kullanılması durumunda tehlikelerin doğabileceğini ve bu tehlikelerin çocuklar tarafından algılanamayacağına dikkat edin.
- Çocukları oto aküsü ve güç ünitesinden uzak tutun.
- Arızalı veya hasarlı parçalar müşteri hizmetleri servisi tarafından tamir edilecek veya değiştirilecektir. Hasarlı şalterler müşteri hizmetleri servisi tarafından değiştirilecektir.
- Cihazı yağmurdan, su ve rutubetli ortamlardan koruyun.
- Cihazı kızgın zemin üzerine koymayın.
- Güç ünitesini kullanmadığınızda daima kapalı tutun.
- Araç aküsünü şarj ederken, saf su doldururken veya saf su seviyesini tamamlarken mutlaka gözlük ve aside dayanıklı eldiven kullanın! Tahriş edici asit nedeniyle yüksek yaralanma tehlikesi bulunmaktadır!
- **Dikkat!** Akü asiti tahriş edicidir. Cilt ve elbiseler üzerine asit sıçraması durumunda derhal sabunlu su ile yıkayın. Asidin göze kaçması durumunda derhal su ile yıkayın (15 dakika) ve doktora başvurun.
- Elektrostatikdeşarj nedeniyle kıvılcım oluşmasını önlemek için, akü şarj edilirken sentetik kumaşlardan yapılmış elbise giyilmeyecektir.
- **Dikkat!** Alev ve kıvılcım oluşmasını önleyin. Şarj işlemi esnasında patlayıcı gaz oluşur.
- Güç ünitesinde, örneğin şalter ve sigorta gibi muhtemelen kıvılcım ve ark ışığı oluşturabilecek elemanlar bulunur. Garaj ve mekan içinde mutlaka iyi bir havalandırmayı sağlayın.

- **Dikkat!** Keskin gaz kokusu yayıldığında patlama tehlikesi vardır. Bu durumda cihazı kapatmayın. Şarj penselerini çıkarmayın. Mekanı derhal iyice havalandırın. Akünün servis tarafından kontrol edilmesini sağlayın.
- Birden fazla aküyü aynı zamanda şarj etmeyin.
- Şarj edilmesi mümkün olmayan aküleri şarj etmeyin.
- Araç aküsü üreticisinin ilgili bilgilerine dikkat edin.
- Araç üreticisinin akü şarjı ile ilgili bilgilerine dikkat edin.

Bertaraf etme

Aküler: Aküler yalnızca otomobil servisleri, özel toplama merkezleri veya özel atık merkezleri tarafından atılacaktır. Bu yerlerin adreslerini yerel yönetim mercilerinden öğrenebilirsiniz.

Önemli!

- Güç ünitesi asit dökülmesine karşı emniyetli, sevkیاتında kısmen şarj edilmiş ve bakım gerektirmeyen akü ile donatılmıştır!
- Güç ünitesinin aküsü ilk kullanımdan önce tamamen şarj edilmelidir!
- Güç ünitesi uzun zaman kullanılmadığında akü kendiliğindendeşarj olur.
- Akünün şarj edilmesi için yalnızca güç ünitesi ile birlikte gönderilmiş olan trafoyu kullanın.

Kompresör

- Giysilerinizi basınçlı hava ile temizlemeyiniz.
- İnsanlara veya hayvanlara basınçlı hava tutmayın.
- Aletin bütün havalandırma deliklerinin açık ve tıkalı olmamasına dikkat edin.
- Kompresörün toz veya benzer yabancı madde emmemesine dikkat edin.
- Kompresörü örneğin kamyon, traktör veya römork lastikleri gibi yüksek basınçlı lastikleri şişirmede kullanmayın.
- Birden fazla lastik şişireceğinizde kompresörün şişirme işlemleri arasında yaklaşık 10 dakika soğumasını bekleyin. Kompresör azami 10 dakikadan fazla çalıştırılmamalıdır.

Çevreyi koruma

Ambalajların, kullanılmış pil ve zararlı akülerin evsel atıklar gibi zararsız olmadığını unutmayın. Bunlar uygun bir şekilde atılmalıdır.

2. Sevkiyatın içeriği:

- 1 Güç ünitesi
- 1 Şarj trafosu
- 1 Sigara çakmağı fişli bağlantı kablosu
- 1 Ventil adaptör seti

3. Kullanım amacına uygun kullanım

Bu alet, akü şarj kapasitesi araç motorunu çalıştırmaya yeterli olmayan 12 V araç akülerine (kurşun ve asitli aküler) takviye olmak ve ayrıca max. 10A cereyan çeken 12 V tüketicileri, direkt olarak veya dolaylı olarak sigara çakmağı üzerinden çalıştırmak için uygundur. Burada bağlanacak tüketici cihazın kullanım kılavuzundaki bilgileri mutlaka dikkate alınız. Entegre 12 V oto kompresörü otomobil, motorsiklet ve bisiklet lastiklerini, top ve küçük şişme yatakları ve benzer eşyaları şişirmeye yarar.

Alet yalnızca kullanım amacına göre kullanılacaktır. Kullanım amacının dışındaki tüm kullanımlar aletin kullanılması için uygun değildir. Bu tür kullanım amacı dışındaki kullanımlardan kaynaklanan hasar ve yaralanmalarda, yalnızca kullanıcı/işletici sorumlu olup üretici firma sorumlu tutulamaz.

Lütfen cihazlarımızın ticari, zanaatkarlar veya endüstriyel kullanım için uygun olmadığını ve bu kullanımlar için tasarlanmadığını dikkate alın. Aletin ticari, zanaatkarlar veya endüstriyel veya benzer kullanımlarda kullanılmasından kaynaklanan hasarlar garanti kapsamına dahil değildir.

4. Teknik özellikler

Akü:	12 V / 10 Ah
Voltaç çıkışları/ Max cereyan sarfiyatı:	
1 adet adet sigara çakmağı üzerinden 12 V/10 A	
Trafo: Anma voltaji	230 V ~ 50 Hz
Trafo çıkışı:	
Anma voltaji:	15 V
Anma akımı:	800 mA
Anma gücü:	9,6 VA
Lamba:	12V / 3V
Kompresör:	12V / 18 bar

5. Güç ünitesinin şarj edilmesi

(Dikkat! Açık-Kapalı şalterini (Şekil 1/ Poz. 1) „OFF“ pozisyonuna getirin.)

5.1 Güç ünitesinin trafo ile şarj edilmesi

1. Trafo ile birlikte sevk edilen trafonun bağlantı kablosunu cihazın „RECHARGE“ (Şekil 1 / Poz. 2) soketine bağlayın.
2. Trafosu 230V ~ 50Hz prize takın. Kırmızı LED (Şekil 1/Poz. 3) lambası yanar.
3. Güç ünitesinin şarj edilmesi yaklaşık 24 saat sürer.

Düğmeye (Şekil 1/Poz. 4) bastığınızda cihazda bağlı olan voltmetre (Şekil 1/Poz. 5) bağlı olan akünün şarj durumunu gösterir.

5.2 Güç ünitesinin oto adaptörü ile şarj edilmesi

Güç ünitesini otomobildeki sigara çakmağı üzerinden şarj etmek mümkündür.

DİKKAT: Güç ünitesinin aküsü yaklaşık 12 V değerine kadar şarj edilir. Şarj etme işlemi sadece araç ile seyir edildiğinde (sürüş) yapılmalıdır aksi takdirde aracın aküsü boşalacaktır. Oto adaptör kablosu sigara çakmağına bağlı olduğu sürece aracın motorunu kesinlikle çalıştırmayın.

Cihaz ile birlikte gönderilmiş olan oto adaptör kablosunun 12V fişini otomobildeki sigara çakmağına takın ve kablunun diğer ucunu güç ünitesinin “(RECHARGE)” soketine takın.

6. Çıkışlar

Sigara çakmağı üzerinden 12V çıkışı.

10 Amper max.:

- 12V çıkışına (Şekil 1 / Poz. 8) max. 10A yüklenilebilir, yani bu çıkış üzerinden max. 10A değerinde bir akım çekebilirsiniz.
- Güç ünitesini aşırı yüklenmeye maruz bırakmamak için tüketicinin güç ve cereyan sarfiyat değerlerini dikkate alınız. Tüketicinin sadece güç verileri elinizde olduğunda çekilebilecek max. akım değerinin aşağıdaki formül ile kolayca hesaplayabilirsiniz.

Hesaplama örneği:

Tüketici: 12V / 50W

Cereyan sarfiyatı: 50W / 12V = 4,17A

- Cihaz ile birlikte gönderilmiş sigara çakmağı kablosu uygun bir tüketiciyi bağlamada kullanılabilir.

TR

- 12V çıkışı kullanmak için çıkışın koruma kapağını çıkarın ve tüketiciyi bağlayın.

Güç ünitesine aşırı yüklenmeyi önlemek için, tüketici cihazın voltaj ve elektrik akım değerlerinin güç ünitesi değerlerini aşmamasına dikkat ediniz.
Aşırı yüklenme güç ünitesinin hasar görmesine yol açabilir.

7. Lambanın yakılması

Lambayı yakmak için aşağıda açıklanan işlemi yapınız:

Lamba (Şekil 1/Poz. 6) şalter (Şekil 1/ Poz. 7) ile açılır ve kapatılır.

8. Motorlu araçlar için çalıştırma yardımı

- Ara kablo bağlantı elemanları güç ünitesi tarafında bulunur.
- Ara kabloları kullanmadığınızda kabloları cihazdan çıkarmayınız.
- Dikkat! Kablo penselerine dokunduğunuzda kısa devre tehlikesi vardır.
- Güç ünitesi sadece aracın aküsü kısmen boşaldığında çalışmasına yardımcı olmak için kullanılacaktır. Bu demektir ki güç ünitesinden sadece belirli bir kapasitede araç aküsüne aktarma yapabilirsiniz.
- **Güç ünitesi aküsü tamamen boşalmış araçları çalıştırmak için uygun değildir!**

Araç aküsünün zayıf olması nedeniyle motorun çalıştırılmasının zorlaştığı durumlarda güç ünitesi kullanılır. Araçların standart donanımına birçok elektronik ünitenin (örneğin ABS, ASR, enjeksiyon pompası, araç bilgisayarı ve telefonu) dahil olduğuna dikkatinizi çekeriz. Çalıştırma esnasında oluşan yüksek voltaj ve voltaj maksimum değerleri araçta bağlı olan elektronik ünitelerin hasar görmesine sebep olabilir. Çalıştırma yardımından kaynaklanan müteakip hasarlar ürün sorumluluğu kapsamına girmez. Araç kullanım kılavuzu, radyo ve araç telefonu kullanım kılavuzlarındaki bilgilere dikkat edin.

Dikkat! Yalnızca güç ünitesi tam şarj edildiğinde ve tam kapasite ile çalıştığı anda çalıştırma yardımı yapabilirsiniz.

Güç ünitesinin aracı çalıştırmakta kullanılması:

1. Güç ünitesinin kırmızı kablosunu (+) araç aküsünün POZİTİF (+) kutbuna bağlayınız.
2. Güç ünitesinin siyah kablosunu (-) aracın şase kutbuna, örneğin şase bandı veya motor bloğunun metal parçalarına bağlayınız. Bağlanacak şase yeri, muhtemelen oluşacak patlayıcı gazı önlemek için aküden mümkün olduğu kadar uzakta olmalıdır. LED lambaları (8) yeşil renk ile yanar.
3. Çalıştırma yardımı işleminde şalter (Şekil 1 / Poz. 1) „ON” konumuna getirilecektir.
4. Kontakçı açın, yaklaşık 5 dakika bekleyin. DAHA ÇALIŞTIRMAYIN!
5. Güç ünitesi takılı durumdayken şimdi motoru çalıştırmayı deneyebilirsiniz. Çalıştırma esnasında çok yüksek akım geçtiğinden çalıştırma işleminin 5 saniyeden uzun sürmemesine dikkat edin.
6. Önce şase yerine bağladığınız (şase kablosu) kabloyu sökün.
7. Sonra ara kabloyu araç aküsünün POZİTİF (+) kutbundan çekiniz.
8. Güç ünitesi çalıştırma yardımından sonra tekrar şarj edilmelidir.

9. Pil durumu kontrolü

Voltaj göstergesi (Şekil 1 / Poz. 5) akü pilinin şarj durumu hakkında bilgi verir. Düğmeye (Şekil 1/Poz. 4) basıldığında voltaj göstergesi ilgili değeri gösterir.

Yeşil

Akü % 50-100 doludur.

Sarı

Akü % 0-50 doludur ve şarj edilmesi gerekir

Kırmızı

Akünün şarjı tamamen boşalmıştır. Bu durum örneğin çalıştırma yardımı sonrasında meydana gelir. Akünün mutlaka şarj edilmesi gerekir. Cihaz buna rağmen şarj edilmeden kullanıldığında akü hasar görebilir. Akünün kullanım ömrünü muhafaza etmek için kullanılıp kullanılmadığına bakılmaksızın akü her 3-5 ayda bir şarj edilmelidir.

10. Lambanın deęiřtirilmesi

Dikkat! Lamba kapatılmıř olmalıdır.

Lambayı deęiřtirmek için ařaęıda açıklanan iřlemleri yapınız:

1. Lamba kapaęına (řekil 1 / Poz. 6) yan taraftan biraz bastırın ve kapaęı öne doęru hareket ettirerek çıkarın.
2. Lambayı saat yönünün tersine doęru döndürerek duyardan çıkarın.
3. Arızalı lambanın yerine aynı tipte yeni bir lamba (12V/0,3A) takın.
4. Lambayı saat yönünde döndürerek duya takın.
5. Lamba kapaęını (řekil 1 / Poz. 6) tekrar bastırarak sabitleyin.

11. 12 Volt Kompresör

11.1 Lastik řiřirme

Uyarı! Lastięin gerçek hava basıncını kontrol etmek için basınç ölçüm cihazı kullanın. Lastięin řiřirilmesi iřleminde aracın kullanım kılavuzunu mutlaka okuyunuz.

1. Lastięin valf (subap) kapaęını çıkarın.
2. Kompresörün hava hortumunu subaba saęlam şekilde baęlayın (řekil 2/Poz. 1).
3. Hava hortumunun ucundaki kolu indirerek hortumun subaba kilitlemesini ve emniyetlenmesini saęlayın (řekil 2/Poz. 2).

11.2 řiřme yatakları vs. řiřirme

Dikkat! řiřme yatakları, řiřme botları vs. gibi cisimlerde malzeme özellięi nedeniyle hava basıncı hakkında tam bir deęer verilmesi mümkün deęildir. Bu nedenle bu cisimleri aşırı derecede řiřmemeye dikkat edin, aksi takdirde bu cisimler patlayabilir.

- řiřirme iřlemi için uygun hortum adaptörünü seçin ve bu adaptörü hortumun ucuna takın. Adaptör 1 (řekil 3/Poz. 1): řiřme yatakları için Adaptör 2 (řekil 3/Poz. 2): Spor topları için Adaptör 3 (řekil 3/Poz. 3): Su topları için
- Hava hortumunun ucundaki kolu indirerek hortumun subaba kilitlemesini ve emniyetlenmesini saęlayın (řekil 2/Poz. 2).

11.3 Kompresörü çalıřtırma

Dikkat! Kompresörü çalıřtırmadan önce Madde 1 „Önemli Uyarılar“ bölümünde açıklanan bilgileri okuyunuz. Kompresörü 10 dakika çalıřtırdıktan sonra 10 dakika soęumasını saęlayın.

- Çalıřtırmadan önce basınç manometresini (řekil 4 / Poz. 1) kontrol edin.
- Çalıřtırmak için Açık-Kapalı řalterini (řekil 4 /Poz.

1) I konumuna getirin.

- Kapatmak için Açık-Kapalı řalterini (řekil 4 /Poz. 1) 0 konumuna getirin.

12. Bakım ve temizleme

- Herhangi bir bakım veya temizlik çalıřmasını gerçekteřirmeden önce güç ünitesinin kapatıldıęından ve tüm kabloların üniteden çıkarıldıęından emin olun.
- Cihazın yüzeyini temizlemek için, mümkünse yumuřak, kuru bir bez ve tahriř edici olmayan temizlik maddesi kullanın. Eęer çok gerekiyorsa kiri temizlemek için hafif ıslatılmıř bir bez kullanın.

13. Onarım

Oluřabilecek olası arızalarda cihaz üzerinde yapılacak onarım ve kontrol çalıřmalarının sadece yetkili uzman personel veya müşteri hizmetleri elemanları tarafından yapılmasını saęlayın.

14. Yedek parça sipariři

Yedek parça sipariřinde ařaęıda açıklanan bilgiler verilecektir:

- Cihaz tipi
 - Cihazın parça numarası
 - Cihazın kod numarası
 - İstenilen yedek parçanın yedek parça numarası
- Güncel fiyatlar ve bilgiler internette www.isc-gmbh.info sayfasında görülebilir.

TR

15. Bertaraf etme

Cihaz, aksesuar ve ambalaj maddeleri çevreye uygun bir geri kazanım sistemine teslim edilecektir. Plastik malzemeler, türlerine göre geri kazanılması için işaretlenmiştir.

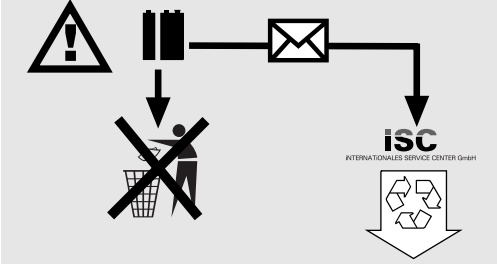

Piller ve pil ile çalışan elektrikli aletler çevreye zarar veren malzemeler içerir. Pilleri aletleri evsel atıkların atıldığı çöp bidonlarına atmayın. Pilleri aletler arızalandıktan veya aşındıktan sonra pilleri çıkarın ve iSC GmbH, Eschenstraße 6, D-94405 Landau adresine postalayın veya pillerin çıkarılması mümkün olmadığında aleti pilleri ile birlikte postalayın. Alet sadece yukarıda açıklanan adrese postalanması durumunda yönetmeliklere uygun şekilde arıtılabilir

⚠ OBS!

Når man bruker maskiner, må en del sikkerhetsregler overholdes for å forhindre personskader og materielle skader. Les derfor nøye igjennom denne bruksanvisningen / disse sikkerhetsinstruksene. Ta godt vare på bruksanvisningen, slik at du til enhver tid har informasjonen til rådighet. Dersom du gir utstyret videre til en annen person, må du også sørge for å levere bruksanvisningen / sikkerhetsinstruksene sammen med utstyret. Vi påtar oss intet ansvar for ulykker eller skader som måtte oppstå fordi denne bruksanvisningen og sikkerhetsinstruksene ikke blir fulgt.

1. Viktige merknader!

- Kontroller at det ikke finnes skader på energistasjonen før hver gang den brukes.
- Overhold verdien for nettspenning (230V ~ 50Hz).
- Vær oppmerksom på at det kan oppstå risikoer ved ikke-forskriftsmessig håndtering av elektroutstyr. Det kan hende at barn ikke identifiserer slik risiko.
- Hold barn på avstand fra kjøretøyets batteri og energistasjonen.
- Defekte eller skadete deler må umiddelbart repareres eller skiftes ut forskriftsmessig av et kundeserviceverksted, hvis det ikke er opplyst om noe annet i bruksanvisningen. Skadete brytere må skiftes ut på et kundeserviceverksted.
- Skal ikke utsettes for regn, vannsprut og fuktighet.
- Skal ikke plasseres på oppvarmet underlag.
- Energistasjonen skal slås av når den ikke er i bruk.
- Under oppladingen av kjøretøyets batteri og påfyllingen av syre eller etterfylling av destillert vann er det tvingende nødvendig å bruke vernebriller og syrebestandige hansker. Det er økt fare for personskader på grunn av den etsende syren.
- **Forsiktig!** Batterisyre er etsende. Syresprut på hud og klær må omgående vaskes bort med såpevann. Syresprut i øyet må umiddelbart skylles med vann (15 min), og du må oppsøke lege.
- Under oppladingen av kjøretøyets batteri må det ikke brukes syntetiske stoffer for å unngå gnistdannelse på grunn av elektrostatisk utlading.
- OBS! Unngå åpen ild og gnister. Under ladingen frisettes eksplosiv knallgass.
- Energistasjonen inneholder komponenter, som f.eks. brytere og sikring, som muligens kan

generere lysbuer og gnister. Det er tvingende nødvendig å sørge for god ventilasjon i garasjen eller rommet.

- OBS! Ved stikkende gasslukt er det akutt eksplosjonsfare. Slå ikke av apparatet og fjern ikke ladetengene. Luft umiddelbart rommet godt ut. La en kundeservice kontrollere kjøretøyets batteri.
- Lad ikke flere batterier samtidig.
- Lad ikke batterier som ikke er egnet til opplading.
- Følg også instruksene fra batteriproduzenten.
- Følg kjøretøyproduzentens opplysninger og instruksjoner om lading av batterier.

Avfallshåndtering

Batterier: Batteriet skal kun leveres inn til spesielle deponier eller deponier for spesialavfall. Informer deg hos den lokale kommuneadministrasjonen.

Viktig!

- Energistasjonen er utstyrt med et vedlikeholdsfritt, lekkasjesikkert oppladbart blygel-batteri. Den leveres med delvis oppladet batteri.
- Før første gangs bruk må energistasjonens oppladbare batteri lades fullstendig opp.
- Når energistasjonen ikke er i bruk over et lengre tidsrom, utlades batteriet av seg selv.
- Bruk bare den nettdelen som fulgte med i leveransen til oppladingen.

Kompressor

- Rengjør aldri klærne dine med trykkluft.
- Blås ikke trykkluft mot mennesker eller dyr.
- Hold ventilasjonsåpningene fri for smuss.
- Kompressoren må ikke suge inn støv eller annen form for smuss.
- Bruk ikke kompressoren til dekk med høyt trykk, f.eks. dekk til trailere, traktorer eller tilhengere.
- Dersom du ønsker å fylle flere dekk, må du la kompressoren avkjøles i ca. 10 minutter mellom påfyllingen av de enkelte dekkene. Apparatets maksimale driftstid må ikke overskride 10 minutter.

Miljøvern

Husk at forpakkingsmaterialet, brukte batterier og defekte oppladbare batterier ikke skal kastes i husholdningsavfallet. Lever alltid disse inn til forskriftsmessig avfallsbehandling.

N

2. Inkludert i leveringen:

- 1 energistasjon med kompressor
- 1 nettdel for opplading
- 1 forbindelseskabel med plugg for sigarettener
- 1 ventiladaptersett

3. Forskriftsmessig bruk

Apparatet er egnet til starthjelp for 12 V startmotorbatterier (blysyrebatterier) ved manglende batterikapasiet, samt til direkte eller indirekte tilkoping av 12 V forbrukere med maks. 10 A opptatt strøm via sigarettenerstikkkontakten. Det er i denne forbindelse tvingende nødvendig å følge bruksanvisningen for maskinen som skal koples til. Med den integrerte 12 V bilkompressoren kan du fylle luft på dekkene til biler, motorsykler og sykler, samt blåse opp sportsballer og små badeballer, små luftmadrasser og liknende.

Det er kun tillatt å bruke maskinen til den bruk den er beregnet på. All annen bruk som går ut over dette blir regnet for å være ikke-forskriftsmessig. Produsenten påtar seg intet ansvar for noen form for materielle skader eller personskader som måtte resultere av slik bruk. For slike skader er ene og alene brukeren/maskinpasseren ansvarlig.

Vær oppmerksom på at våre maskiner ikke er konstruert for bruk innen næringsliv, håndverk eller industriell bruk. Slik bruk er ikke forskriftsmessig. Vi gir ingen garanti dersom maskinen brukes i næringslivet, håndverks- eller industribedrifter, eller blir brukt til arbeider som kan likestilles med en slik bruk.

4. Tekniske spesifikasjoner

Batteri:	12 V/10 Ah
Utgangsspenninger/maks. opptatt strøm:	12 V/10 A via 1 stikkontakt og sigarettener
Nettdel: Nominell spenning	230 V ~ 50 Hz
Utgang nettdel:	
Nominell spenning:	15 V
Merkestrøm:	800 mA
Nominell effekt:	9,6 VA
Lampe:	12V / 3V
Kompressor:	12V / 18 bar

5. Lading av energistasjonen

(OBS! Sett PÅ/AV-bryteren (figur 1/ pos. 1) i stillingen „OFF“.)

5.1 Lading av energistasjonen med nettdelen

1. Kople forbindelseskabelen og den vedlagte nettdelen til maskinens ladekontakt „RECHARGE“ (figur 1 / pos. 2).
2. Plugg nettdelen inn i en stikkontakt med 230V ~ 50Hz. Den røde lysdioden (figur 1/pos. 3) lyser.
3. Ladetiden er ca. 24 timer.

Når tasteknappen betjenes (figur 1/pos. 4), viser det integrerte voltmeteret (figur 1/pos. 5) ladetilstanden til det monterte oppladbare batteriet.

5.2 Lading av energistasjonen med adapterkabel for kjøretøyer

Det er mulig å lade energistasjonen via kjøretøyets sigarettener.

OBS: Energistasjonens oppladbare batteri lades opp til ca. 12 V. Ladeprosessen bør bare utføres under kjøringen, ettersom bilbatteriet utlades. Start aldri kjøretøyet så lenge adapterkabelen for kjøretøyet er koplet til sigaretteneren.

12 V pluggen til den vedlagte adapterkabelen for kjøretøyer plugges inn i kjøretøyets sigarettener, mens den andre enden plugges inn i energistasjonens ladekontakt („RECHARGE“).

6. Utganger

Utgang 12 V via sigarettenerkoping.

10 ampere maks.:

- 12 V utgang (bilde 1 / pos. 8) kan belastes med maks. 10 A, dvs. at du har maksimalt 10 A til rådighet.
- Pass derfor på verdiene for effekt og opptatt strøm for forbrukerne, for å hindre at energistasjonen overbelastes. Dersom du bare kjenner effektopplysningene for forbrukeren, kan du svært enkelt beregne maksimal strøm.

Eksempel på beregning:

Forbruker: 12 V / 50 W

Opptatt strøm beløper seg til: 50 W / 12 V = 4,17A

- Den inkluderte sigarettenerkabelen kan brukes for å kople til en egnet forbruker.
- For å bruke 12V-utgangen må du fjerne beskyttelseshetten og kople til forbrukeren.

Vær oppmerksom på verdiene for spenning og strøm for utstyret som skal forsynes med strøm, slik at energistasjonen ikke overbelastes. En overbelastning kan eventuelt føre til at apparatet blir ødelagt.

7. Betjening av lampen

Gå fram på følgende måte for å slå på lampen:

Lampen (figur 1/pos. 6) slås på og av med bryteren (figur 1/ pos. 7).

8. Starthjelp til motorkjøretøyer

- Ladekabelen med poltengene befinner seg på siden av apparatet.
- Dersom du ikke behøver ladekabelen, må du ikke fjerne ladekabelen fra apparatet.
- OBS! Fare for kortslutning dersom poltengene berøres.
- Energistasjonen kan bare brukes som starthjelp ved delvis utladete bilbatterier. Dette betyr at du bare kan mate en begrenset kapasitet til kjøretøyets batteri.
- **Energistasjonen er ikke enet til opplading av fullstendig utladete batterier!**

Energistasjonens starthjelpinnretning er et velkomment hjelpemiddel når det er vanskelig å starte kjøretøyet på grunn av lav batterikapasitet på kjøretøyets batteri.

Vi gjør oppmerksom på at kjøretøyene med standardutstyr allerede er utstyrt med en hel rekke elektroniske komponenter (som f.eks. ABS, ASR, innsprøytingspumpe, bordcomputer og biltelefon). Den økte startspenningen og spenningstopper som kan oppstå, kan eventuelt føre til defekter på de elektroniske komponentene under startprosessen. Følgeskader som skyldes starthjelp dekkes ikke av garantien eller produktansvaret. Vær oppmerksom på instruksjonene i bruksanvisningene for bilen, radioen, biltelefonen osv.

OBS! Du kan bare gi starthjelp når energistasjonen er fullstendig ladet opp med full kapasitet.

Bruk av energistasjonen ved starthjelp:

1. Kople energistasjonens røde kabel (+) til PLUSSpolen (+) på bilbatteriet.
2. Kople den svarte kabelen (-) til energistasjonen til kjøretøyets gods, f.eks. på godsbandet eller et annet blankt punkt på motorblokken, så langt borte fra batteriet som mulig, for å hindre

antennning av knallgass som eventuelt kan utvikle seg. Lysdioden (8) lyser grønt.

3. Bryteren (figur 1 / pos. 1) må settes i stillingen „ON” når det skal gis starthjelp.
4. Slå på tenningen og vent i ca. 5 minutter. IKKE START!
5. Nå kan du gjennomføre et startforsøk av motoren mens energistasjonen er tilkople. Pass på at startforsøket ikke varer lenger enn 5 sekunder, fordi det strømmer en svært høy strøm under startingen.
6. Fjern først poltangen på godsbandet (minuspol).
7. Deretter fjerner du starthjelpkabelen fra bilbatteriets PLUSSpol (+).
8. Etter dette startforsøket må energistasjonen lades opp igjen.

9. Batteritilstandskontroll

Spenningsindikatoren (figur 1 / pos. 5) informerer om tilstanden til det oppladbare batteriet.

Når tasteknappen (figur 1/pos. 4) betjenes, gir det utslag på spenningsindikatoren.

Grønn

Det oppladbare batteriet er 50-100 % fullt.

Gul

Det oppladbare batteriet er 0-50 % fullt og må lades.

Rød

Det oppladbare batteriet er helt utladet. Denne tilstanden er f.eks. mulig etter en starthjelpprosess. Det er tvingende nødvendig å lade opp det oppladbare batteriet. Dersom apparatet brukes fortsatt på tross av dette, kan det oppstå skader på det oppladbare batteriet. For å opprettholde det oppladbare batteriets levetid, bør du lade opp batteriet en gang hver 3.-5. måned, uansett hvor ofte du bruker det.

10. Utskiftning av lampen

OBS! Lampen må være slått av.

Gå fram på følgende måte for å skifte ut lampen:

1. Press lampedekslet (figur 1 / pos. 6) litt sammen på sidene og trekk dekslet av mot forsiden.
2. Dreii lampen ut av holderen mot urviseren.
3. Skift ut lampen med en lampe av samme type (12 V/0,3 A).
4. Skru lampen inn i holderen med urviseren.
5. Press lampedekslet (figur 1 / pos. 6) på igjen.

11. 12 volt-kompressor

11.1 Påfylling av dekk

Merk! Bruk en lufttrykkmåler for å kontrollere det faktiske lufttrykket på dekkene. Det er tvingende nødvendig å følge bruksanvisningen for kjøretøyet under påfyllingen av dekkene.

1. Fjern ventilheten fra ventilen.
2. Stikk kompressorens tilkoplingsstykke fullstendig inn på ventilen (fig. 2/pos. 1).
3. Sikre tilkoplingsstykket ved å legge om låsearmen (figur 2/pos. 2).

11.2 Oppblåsning av luftmadrasser osv.

OBS! På grunn av beskaffenheten til materialet i luftmadrasser, gummibåter osv. er det ikke mulig å gi nøyaktige opplysninger om lufttrykket. Pass derfor på at du ikke pumper opp disse gjenstandene for mye, for da kan de eksplodere.

- Velg en passende adapter og stikk denne inn i tilkoplingsstykket til luftslangen.
Adapter 1 (figur 3/pos. 1): for luftmadrasser
Adapter 2 (figur 3/pos. 2): for sportsballer
Adapter 3 (figur 3/pos. 3): for vannballer
- Sikre tilkoplingsstykket ved å legge om låsearmen (figur 2/pos. 2).

11.3 Sette kompressoren i drift

OBS! Vennligst les gjennom de „Viktige merknader“ som står i punkt 1, før du setter kompressoren i drift. Når kompressoren har vært i drift i 10 minutter, er det nødvendig med en avkjølingspause på 10 minutter.

- Kontroller trykkmanometeret (figur 4 / pos. 2) før du slår kompressoren på.
- Sett PÅ/AV-bryteren (figur 4 /pos. 1) på I for å starte kompressoren.
- Sett PÅ/AV-bryteren (figur 4 /pos. 1) på 0 for å stanse kompressoren.

12. Vedlikehold og stell

Under alle arbeider med rengjøring og vedlikehold skal energistasjonen prinsipielt slås av, og alle koplinger skal koples fra apparatet.

Bruk alltid bare en myk, tørr klut til rengjøringen av overflaten, så sant dette er mulig, og bruk ikke sterke løsningsmidler. Dersom det er absolutt nødvendig, kan du fjerne smuss med en klut som er fuktet med bare litt væske.

13. Reparasjon

Dersom det skulle oppstå feil på maskinen, må den bare kontrolleres av en autorisert fagmann eller av et kundeserviceverksted.

14. Bestilling av reservedeler

Når man bestiller reservedeler, bør følgende opplysninger angis:

- Maskintype
- Maskinens artikkelnummer
- Maskinens identifikasjonsnummer
- Reservedelsnummeret til den reservedel som behøves

Du finner aktuelle priser og informasjon under www.isc-gmbh.info

15. Avfallshåndtering

Maskinen, tilbehøret og emballasjen bør leveres til miljøvennlig gjenvinning. Kunststoffdelene er merket med tanke på resirkulering av adskilte sorter.

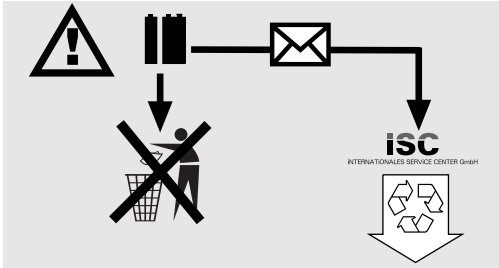

Batterier og batteridrevne elektromaskiner inneholder miljøskadelige materialer. Ikke kast batteridrevne apparater fra Einhell i husholdningsavfallet. Etter en defekt, eller når maskinene er utslitte, må du ta ut batteriet og sende det inn til ISC GmbH, Eschenstraße 6 in D-94405 Landau, eller sende inn hele den batteridrevne maskinen, dersom det ikke er mulig å ta den fra hverandre. Kun der kan produsenten garantere en forskriftsmessig destruksjon.

IS**⚠ Varúð!**

Við notkun á tækjum eru ýmis öryggisatriði sem fara verður eftir til þess að koma í veg fyrir slyss og skaða. Lesið því notandaleiðbeiningarnar / öryggisleiðbeiningarnar vandlega. Geymið allar leiðbeiningar vel þannig að ávallt sé hægt að grípa til þeirra ef þörf er á. Látið notandaleiðbeiningarnar / öryggisleiðbeiningarnar ávallt fylgja með tækinu ef það er afhent öðrum. Við tókum enga ábyrgð á slysum eða skaða sem hlotist getur af notkun sem ekki er nefnd í þessum notandaleiðbeiningum eða öryggisleiðbeiningar.

1. Mikilvæg tilmæli!

- Athugið orkustöðina vegna skemmda fyrir hverja notkun.
- Haldið réttri netspennu (230V ~ 50Hz).
- Vinsamlegast athugið að ef rafmagnstæki eru ekki rétt notuð geta myndast mismunandi hættur sem börn gera sér jafnvel ekki grein fyrir.
- Haldið börnum fjarri rafgeyminum og orkustöðinni.
- Skipta verður um bilaða eða skemmda hluti tækisins eða gera verður við þá af þjónustuverkstæði, svo framarlega sem öðru er ekki lýst í notandaleiðbeiningunum. Skemmda rofa verður að láta viðurkenndan þjónustuaðila skipta um.
- Hlífið tækið fyrir regni, vatni og raka.
- Látið tækið ekki standa á upphituðum undirfleti.
- Slökkvið ávallt á orkustöðinni á meðan að hún er ekki í notkun.
- Þegar að rafgeymirinn er hlaðinn, einnig á meðan að fyllt er sýra á hann eða eimuðu vatni verður notandi ávallt að nota öryggisgleraugu og sýrupólna vettlinga. Vegna sýrunnar, sem er ætandi myndast aukinn hættu!
- **Varúð!** Rafgeymasýran er ætandi efni. Sýruslettur á húð og klæðnaði verður að hreinsa tafarlaust með sápuvatni. Skolið augu tafarlaust með vatni ef að sýra kemst í þau (15 mínútur) og leitið til læknis.
- Þegar að rafgeymirinn er hlaðin má ekki klæðast fatnaði úr gerviefnum til þess að koma í veg fyrir neista vegna stöðuorku.
- **Varúð!** Forðist neista og loga. Við hleðslu myndast eldfimt gas sem myndar getur sprengingar.
- Orkustöðin inniheldur hluti, eins og til dæmis rofa og öryggi sem mynda geta neista og stutta loga. Nauðsynlegt er að tryggja góða loftræstingu í bílskúrnum eða því rými sem tækið stendur í.
- **Varúð!** Ef gaslykt er mikil er mikil hættu á

sprengingu. Slökkvið ekki á tæki og takið hleðslukapla ekki úr sambandi. Loftið rýmið tafarlaust. Látið þjónustuverkstæði yfirfara rafgeyminn.

- Hlaðið ekki fleiri en einn rafgeymi í einu.
- Hlaðið ekki óhlaðanlega rafgeyma eða rafhlöður.
- Athugið tilmæli framleiðanda rafhlöðunnar.
- Farið einnig eftir leiðbeiningum framleiðanda bíls varðandi hleðslu á rafgeymi.

Förgun

Rafhlöður: Einungis förgun á tilskildum sorpmótökustað. Leitið upplýsingar hjá bæjarskrifstofu.

Mikilvægt!

- Orkustöðin er útbúin umhirdulausum þéttum blýgel rafgeymi. Rafgeymirinn verður afhentur að hluta til hlaðinn.
- Fyrir fyrstu notkun verður að hlaða rafgeymi tækisins að fullu.
- Ef tækið er ekki notað til lengri tíma tæmist rafhlaða þess sjálfkrafa.
- Notið einungis upprunaleg hleðslutæki til þess að hlaða.

Lofdæla

- Þrífið aldrei fót með háþrýstilofti.
- Blásið ekki á fólk eða dýr með háðþrýstilofti.
- Haldið loftopum lausum við óhreinindi.
- Lofdælan má ekki soga í sig ryk eða önnur óhreinindi.
- Noti loftdæluna ekki til þess að blása í háþrýstidekk eins og til dæmis vörubíladekk, traktorsdekk eða kerrudekk.
- Ef að dæla á lofti í mörg dekk, látið tækið þá ná að kólna í um það bil 10 mínútur á milli. Hámark standslaus notkunartími tækis er 10 mínútur og má notkun ekki vera lengri en það í einu.

Umhverfisvernd

Vinsamlegast athugið að umbúðir, notaðir rafgeymar eða bilaðir rafgeymar eða hleðslurafhlöður lendi ekki í venjulegu heimilissorpi. Skilið þessum hlutum á viðeigandi sorpstöð.

2. Innihald:

- 1 Orkustöð með loftdælu
- 1 Hleðsluleiðsla
- 1 Tengileiðsla fyrir sígarettukveikjaratengi
- 1 Ventlamillistykki

3. Tilætluð notkun

Þetta tæki er ætlað til þess að hjálpa til gangsetningar á tækjum með 12 V rafgeyma (blýsýrurafgeyma) sem eru ekki nægilega hlaðnir. Einnig til þess að tengja 12 V tæki sem sem nota að hámarki 10A straum beint við kveikjaratenginguna. Athugið að kynna ykkur fyrst notandaleiðbeiningar þess tækis sem tengja á við tækið. Með innbyggða 12 V loftdælunni er hægt að dæla lofti í bíldekk, mótórhjóladekk, reiðhjóladekk, bolta, blöðrur, litlar loftdýnur og aðra svipaða uppblásanlega hluti.

Þetta tæki má einungis nota í þau verk sem það er framleitt fyrir. Öll önnur notkun sem fer út fyrir tilætlaða notkun er ekki tilætluð notkun. Fyrir skaða og slys sem til kunna að verða af þeim sökum, er eigandinn / notandinn ábyrgur og ekki framleiðandi tækisins.

Vinsamlegast athugið að tækin okkar eru hvorki framleidd né hönnuð fyrir notkun í atvinnuskini, í iðnaði eða notkun sem bera má saman við slíka notkun. Við tökum enga ábyrgð á tækinu, sé það notað í iðnaði, í atvinnuskini eða í tilgangi sem á einhvern hátt jafnast á við slíka notkun.

4. Tæknilegar upplýsingar

Hleðslurafgeymir:	12 V/10 Ah
Úttaksspenna / hámark Straumur:	12 V/10 A yfir 1 Kveikjaratengi
Raftenging: Málspenna	230 V ~ 50 Hz
Úttak innstunga:	
Spenna:	15 V
Straumur:	800 mA
Málaf:	9,6 VA
Ljós:	12V / 3V
Lofdæla:	12V / 18 bar

5. Orkustöðin hlaðin

(Varúð! Setjið höfuðrofann (mynd 1 / staða 1) í stellinguna „OFF“.)

5.1 Orkustöðin hlaðin með rafmagnsleiðslu

- Tengið hleðsluleiðsluna með meðfylgjandi spennubreyti við hleðslutengingu „RECHARGE“ (mynd 1 / staða 2) tækisins.
- Tengið rafmagnsleiðsluna við 230V ~ 50Hz innstungu. Rauða LED-ljosið (mynd 1 / staða 3) logar.
- Hleðslutíminn er um það bil 24 klukkustundir.

Með því að þrýsta á rofann (mynd 1 / staða 4) sýnir spennumælirinn (mynd 1 / staða 5) hleðsluástand innbyggðs rafgeymis tækisins.

5.2 Orkustöðin hlaðin með bílatengi

Hægt er að hlaða hlaða orkustöðina með sígarettukveikjara bíls.

VARÚÐ: Rafgeymir orkustöðvarinnar verður hlaðin upp að um það bil 12 V. Hlaða ætti orkustöðina einungis á meðan að bíllinn er í gangi til þess að rafhlaða bílsins tæmist ekki. Gangsetjið aldrei bíllinn á meðan að orkustöðin er tengd við sígarettukveikjara hans.

12 V tengi er tengt við sígarettukveikjara bílsins og hinn endi tengingarinnar er tengdur við hleðslutengi “(RECHARGE)” orkustöðvarinnar.

6. Úttök

12 V úttak yfir sígarettukveikjaratengi.

Hámark 10 A:

- Hámarks straumur 12 V úttaksins (mynd 1 / staða 8) er 10 A sem þýðir að ekki er hægt að ná meiri straum út úr því en 12 A.
- Athugið þess vegna straumnotkun og straumpörf þess tækis sem tengja á við orkustöðina. Ef að orkupörf tækisins eru einu upplýsingarnar til reiðu er hægt að reikna út straumnotkun þess á einfaldan hátt.

Reikningsdæmi:

Orkupörf: 12V / 50W

Straumpörfin er: 50W / 12V = 4,17A

- Hægt er að nota meðfylgjandi sígarettutengisleiðslu til þess að tengja tæki við orkustöðina.
- Til þess að geta notað 12V úttakið verður að fjarlægja lokið og stinga sígarettukveikjaratengi í

IS

samband við tækið.

Athugið ávallt spennu og straumgildi þess tækis sem nota á til þess að koma í veg fyrir að orkustöðinni sé ekki ofgert. Of mikið álag á orkustöðina getur leitt til þess að hún skemmist.

7. Notkun ljóssins

Til þess að kveikja á ljósinu er farið að eins og hér er lýst:

Slökkt er á ljósinu (mynd 1 / staða 6) og kveikt er á því með rofanum (mynd 1 / staða 7).

8. Starthjálpar bíla

- Startkaplar með pólatingum eru á hlið tækisins.
- Ef að ekki er þörf á notkun startkaplana, fjarlægjið þá ekki úr tækinu.
- Varúð! Hætta á samslætti pólatingar.
- Orkustöðina er einungis hægt að nota sem starthjálpar ef rafgeymir bíls er að hluta til hlaðinn. Þetta þýðir að einungis er hægt að leiða hluta nauðsynlegs rafmagns til rafgeymis bíls.
- **Orkustöðin er ekki ætluð til starthjálpar ef viðkomandi rafgeymir er fullkomlega tómur.**

Starthjálpareining orkustöðvarinnar býður velkomna hjálpar við gangsetningarörðuleika bíls með rafgeymi sem ekki er nægjanlega vel hlaðinn.

Við bendum notendum á að ef bíll er útbúinn mikið af rafmagnsútbúnaði (eins og til dæmis ABS, ASR, bensínælu, bílatölvu og bílasíma). Ef startspenna eykst myndast hætta á því að þessir rafmagnshlutir eða aukahlutir geti orðið fyrir skemmdum. Skemmdir sem til geta orðið vegna starthjálpar þessa tækis er ekki hluti af ábyrgð framleiðanda þessa tækis.

Vinsamlegast kynnið ykkur notandaleiðbeiningar viðkomandi tækis eins og bíls, útvarps, bílasíma og þessháttar.

Varúð! Einungis má nota starthjálpar orkustöðvarinnar ef að rafgeymir hennar er full hlaðinn.

Notkun orkustöðvarinnar við starthjálpar:

1. Tengjið rauða startkapalinn (+) orkustöðvarinnar við plúspól (+) rafgeymis farartækis.
2. Tengjið svarta startkapal (-) orkustöðvarinnar við jarðtengingu farartækis, til dæmis jarðtengingarborða eða annan málmstað á mótór sem er ber og eins langt frá rafgeymi og hægt er til þess að koma í veg fyrir gasmyndun við

gangsetningu farartækis. LED-ljósið (8) logar grænt.

3. Höfuðrofinn (mynd 1 / staða 11) verður að vera í stellingunni „ON“ á meðan að starthjálpar er notuð.
4. Svissið á farartæki og bíðið í um það bil 5 mínútur. **GANGSETJIÐ EKKI!**
5. Nú er hægt að reyna að gangsetja mótórinn á meðan að orkustöðin er tengd við rafgeymi. Athugið að reyna ekki að starta mótörnum lengur en í 5 sekúndur í einu þar sem að straumnotkun við gangsetningu er mjög há.
6. Fyrst er póltengingin á jarðtengingu farartækis (mínuspól).
7. Svo er startkapallinn fjarlægður af PLÚS-póli (+) rafgeymisins.
8. Eftir starthjálpar verður að hlaða orkustöðina aftur.

9. Hleðsluástandsathugun

Spennumælirinn (mynd 1 / staða 5) sýnir hleðsluástand rafgeymisins.

Með því að þrýsta á rofan (mynd 1 / staða 4) rofnar sambandið aftur við spennumælirinn.

Grænt

Rafgeymirinn er 50-100% hlaðinn.

Gult

Rafgeymirinn er 0-5% hlaðinn og hann verður að hlaða

Rautt

Rafgeymirinn er tómur. Þetta getur gerst til dæmis eftir starthjálpar. Nauðsynlega verður að hlaða rafgeyminn. Ef tækið er þrátt fyrir það notað áfram, getur það leitt til þess að rafgeymir þess skemmist. Til þess að tryggja langan líftíma rafgeymisins ætti að hlaða hann að minnstakosti á 3-5 mánaða millibili þó svo að tækið sé ekki notað.

10. Skipt um ljósaperu

Varúð! Slökkt verður að vera á ljósinu.

Til þess að skipta um ljósaperu er farið að eins og hér er lýst:

1. Þrýstið glerinu (mynd 1 / staða 6) til hliðar aðeins saman og dragið það út.
2. Snúið ljósaperunni rangsælis út úr festingunni.
3. Setjið nýja ljósaperu af sömu gerð (12V/0,3A) í tækið.
4. Snúið ljósaperunni réttsælis inn í festinguna.
5. Þrýstið glerinu (mynd 1 / staða 6) aftur á sinn stað.

11. 12 volta loftdæla

11.1 Lofti dælt í dekk

Tilmæli! Notið loftþrýstingsmæli til þess að athuga loftþrýsting dekkjanna. Fara verður eftir leiðbeiningum farartækis varðandi áfyllingu á lofti í dekkinn.

1. Fjarlægjið ventillok ventils.
2. Stingið tengistykki loftdælnnar alveg uppá ventilinn (mynd 2 / staða 1).
3. Festið tengistykkið með því að þrýsta festihaldinu niður (mynd 2 / staða 2).

11.2 Lofti dælt í loftdýnur og þessháttar.

Varúð! Vegna mismunandi efna og styrktar loftdýna, slöngubátum og þessháttar hlutum er ekki hægt að gefa hér upp neinar upplýsingar varðandi réttan loftþrýsting. Þess vegna verður að athuga vel að dæla ekki of miklu lofti í hlutinn þannig að hann spryngi ekki.

- Veljið rétt millistykki og skrúfið það við tengistykki loftleiðslu.
Millistykki 1 (mynd 3 / staða 1): fyrir loftdýnur
Millistykki 2 (mynd 3 / staða 2): fyrir bolta
Millistykki 3 (mynd 3 / staða 3): fyrir vatnsbolta
- Festið tengistykkið með því að þrýsta festihaldinu niður (mynd 2 / staða 2).

11.3 Loftdæla tekin til notkunar

Varúð! Áður en að loftdælan er tekin til notkunar verður notandi að lesa og kynna sér upplýsingar í lið 1 „mikilvæg tilmæli“. Eftir að loftdælan hefur gengið í 10 mínútur verður að leyfa henni að kólna niður í 10 mínútur.

- Athugið stöðu þrýstingsmælis (mynd 4 / staða 2) áður en að loftdælan er gangsett.
- Setjið höfuðrofann (mynd 4 / staða 1) í stillinguna I til að gangsetja loftdæluna.
- Setjið höfuðrofann (mynd 4 / staða 1) í stillinguna 0 til þess að slökkva á loftdælunni.

12. Umhirða

Slökkvi á orkustöðinni og aftengið öll tæki sem tengd eru við hana áður en að hirt er um tækið. Notið einungis þurrann og mjúkan klút til þess að þrifa af tækinu og notið ekki ætandi vökva. Ef nauðsynlegt er má einnig nota létt rakann klút til þess að fjarlægja óhreini sem eru fastari.

13. Viðgerð

Ef að tækið bilar má einungis láta viðurkenndan þjónustuaðila eða annan fagaðila sjá um að framkvæma viðgerðir á því.

14. Pöntun varahluta

Þegar að varahlutir eru pantaðir ættu eftirfarandi atriði að vera tilgreind:

- Gerð tækis
- Gerðarnúmer tækis
- Númer tækis
- Varahlutanúmer þess varahlutar sem panta á

Verð og upplýsingar eru að finna undir www.isc-gmbh.info

15. Förgun

Tæki, aukahlutum og umbúðum verður að farga til endurnotkunar á viðeigandi sörpmóttökustöð. Til hjálpar eru gerviefnahlutir merktir til betri sörpflokkunar

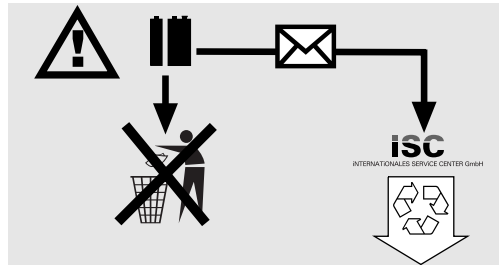

Rafgeymar og rafhlöðudrifin tæki innihalda efni sem skaðleg eru náttúrunni. Setjið ekki Einhelliðslurafhlöðutæki í venjulegt heimilissorp. Eftir uppnótun á tæki eða ef það er bilað má fjarlægja hleðslurafhlöðu þess úr tækinu og senda það til ISC GmbH, Eschenstraße 6, D-94405 Landau, eða senda það í heilu lagi ef að ekki er hægt að taka hleðslurafhlöðu þess úr tækinu. Einungis þar getur framleiðandinn ábyrgst rétta förgun.



⚠ **Uzmanību!**

Lietojot ierīces, jāveic vairāki drošības pasākumi, lai novērstu savainojumus un bojājumus, tāpēc rūpīgi izlasiet šo lietošanas instrukciju/drošības norādījumus. Saglabājiet šo informāciju, lai tā vienmēr būtu pieejama. Ja ierīce jānodod citai personai, lūdzu, iedodiet līdzi arī šo lietošanas instrukciju/drošības norādījumus. Ražotājs neuzņemas atbildību par nelaimes gadījumiem vai zaudējumiem, kas rodas, neņemot vērā šo instrukciju un drošības norādījumus.

1. Būtiski norādījumi

- Pirms katras lietošanas reizes pārbaudiet, vai enerģijas blokam nav bojājumu.
- Ievērojiet nominālā sprieguma līmeni (230 V ~50 Hz).
- Lūdzu, ievērojiet, ka, nepareizi rīkojoties ar elektroierīcēm, var rasties apdraudējums, ko, iespējams, neizprot bērni.
- Nepieļaujiet bērnu piekļuvi transportlīdzekļa akumulatoram un enerģijas blokam.
- Bojātas detaļas atbilstoši jāremontē vai jānomaina klientu tehniskās apkalpošanas darbnīcā, ja vien lietošanas instrukcijā nav norādīts citādi. Bojāti slēdži jānomaina klientu tehniskās apkalpošanas darbnīcā.
- Sargājiet no lietus, ūdens šļakatām un mitruma.
- Nenovietojiet uz karstas pamatnes.
- Ja enerģijas bloku neizmantojat, vienmēr to izslēdziet.
- Uzlādējot transportlīdzekļa akumulatoru, kā arī lejot tajā skābi vai destilētu ūdeni, noteikti lietojiet aizsargbrilles un skābesizturīgus cimdus! Kodīgā skābe palielina savainojumu risku!
- **Uzmanību!** Akumulatora skābe ir kodīga. Skābes pilienu uz ādas un apģērba nekavējoties nomazgājiet ar ziepju sārmu. Skābes pilienu acīs nekavējoties skalojiet ar ūdeni (15 min.) un vērsieties pie ārsta.
- Uzlādējot transportlīdzekļa akumulatoru, nedrīkst lietot sintētiska materiāla apģērbus, lai izvairītos no dzirksteļu rašanās elektrostatisks izlādes dēļ.
- Uzmanību! Izvairieties no liesmām un dzirkstelēm. Uzlādes laikā atbrīvojas sprādzienbīstama sprāgstgāze.
- Enerģijas blokā ir detaļas, piemēram, slēdži un drošinātājs, kas, iespējams, var radīt elektrisko loku un dzirksteles. Noteikti nodrošiniet labu ventilāciju garāžā vai telpā.
- Uzmanību! Ja ir jūtama asa gāzes smaka, pastāv liels sprādziena risks. Neatslēdziet ierīci, nenorņemiet uzlādes spaiļus. Nekavējoties labi

izvēdiniet telpu. Transportlīdzekļa akumulatoru uzticiet pārbaudīt klientu tehniskās apkalpošanas darbnīcā.

- Neuzlādējiet vairākus akumulatorus vienlaikus.
- Neuzlādējiet neuzlādējamus akumulatorus.
- Ievērojiet transportlīdzekļa akumulatora ražotāja norādījumus.
- Ievērojiet transportlīdzekļa ražotāja sniegto informāciju un norādījumus par akumulatoru uzlādi.

Utilizācija

Akumulatori: tikai īpašās pieņemšanas vietās vai īpašu atkritumu savākšanas vietās. Jautājiet vietējā pašvaldībā.

Būtiski!

- Enerģijas bloks ir aprīkots ar sūces drošu svina un skābes akumulatoru, kuram nav nepieciešama apkope. To piegādā daļēji uzlādētu.
- Pirms pirmās lietošanas reizes enerģijas bloka akumulators pilnībā jāuzlādē.
- Ja enerģijas bloku nelieto ilgāku laiku, akumulators izlādējas.
- Uzlādei izmantojiet tikai komplektā piegādāto barošanas bloku.

Kompresors

- Nekad netīriet savu apģērbu ar saspīestu gaisu.
- Nepūstiet saspīestu gaisu virsū cilvēkiem vai dzīvniekiem.
- Ventilācijas spraugās nedrīkst būt netīrumi.
- Kompresors nedrīkst iesūkt putekļus vai citus netīrumus.
- Neizmantojiet kompresoru augstspiediena riepiņiem, piemēram, kravas automobiļiem, traktoriem vai piekabju riepiņiem.
- Ja vēlaties uzpildīt vairākas riepas, starp atsevišķām uzpildēm ļaujiet kompresoram atdzist apmēram 10 minūtes. Ierīces maksimālais darbības ilgums nedrīkst pārsniegt desmit 10 minūtes..

Vides aizsardzība

Lūdzu, ņemiet vērā, ka iepakojuma materiāls, izlietotas baterijas vai bojāti akumulatori nav mājtsaimniecības atkritumi. Vienmēr likvidējiet tos atbilstoši noteikumiem.

2. Piegādes komplekts

- 1 Enerģijas bloks ar kompresoru
- 1 Uzlādes barošanas bloks
- 1 Savienojuma vads ar cigarešu aizdedzinātāja spraudni
- 1 Ventilja adaptera komplekts

3. Noteikumiem atbilstoša lietošana

Ierīces mērķis ir atvieglot 12 V startera bateriju (svina un skābes akumulatoru) iedarbināšanu, ja akumulatora jauda nav pietiekama, kā arī tieši vai netieši pieslēgt cigarešu aizdedzinātājam 12 V patērētājus ar maksimāli 10 A strāvas patēriņu. Turklāt noteikti ievērojiet pieslēdzamās ierīces lietošanas instrukciju. Ar iebūvēto 12 V automātisko kompresoru var piepūst automobiļu, motociklu un velosipēdu riepas, sporta bumbas un mazas ūdens bumbas, mazus piepūšamos matračus u. tml.

Ierīci drīkst lietot tikai paredzētajiem mērķiem. Ierīces lietošana, kas neatbilst minētajiem mērķiem, nav noteikumiem atbilstoša. Par visa veida bojājumiem vai savainojumiem ir atbildīgs lietotājs/operators, nevis ražotājs.

Lūdzu, ievērojiet, ka mūsu ierīces atbilstoši noteikumiem nav konstruētas komerciālai, amatnieciskai vai rūpnieciskai izmantošanai. Ražotājs neuzņemas garantiju, ja ierīci izmanto komerciālos, amatniecības vai rūpniecības uzņēmumos, kā arī līdzīgos darbos.

4. Tehniskie rādītāji

Akumulators:	12 V/10 Ah
Izejas spriegums/maks. strāvas patēriņš:	12 V/10 A pa vienu cigarešu aizdedzinātāja līdzi
Barošanas bloks: nominālais spriegums:	230 V ~ 50 Hz
Barošanas bloka izeja:	15 V
Nominālais spriegums:	15 V
Nominālā strāva:	800 mA
Nominālā jauda:	9,6 VA
Lampīņa:	12V / 3V
Kompresors:	12 V/18 bāru

5. Enerģijas bloka uzlāde

(Uzmanību! Ieslēgšanas un izslēgšanas slēdži (1. att., 1. poz.) ieslēdziet pozīcijā „Izslēgts” („OFF”)!)

5.1. Enerģijas bloka uzlāde ar barošanas bloku

1. Savienojiet komplektā pievienotā barošanas bloka pieslēguma vadu ar ierīces uzlādes līdzi „RECHARGE” (1. att., 2. poz.).
2. Iespraudiet barošanas bloku 230 V ~50 Hz kontaktlīdzi. Mirdz sarkanā gaismas diode (1. att., 3. poz.).
3. Uzlādes laiks ir apmēram 24 stundas.

Nospiežot pogu (1. att., 4. poz.), iebūvētais voltmetrs (1. att., 5. poz.) rāda iebūvētā akumulatora uzlādes stāvokli.

5.2. Enerģijas bloka uzlāde ar transportlīdzekļa adaptera vadu

Enerģijas bloku var uzlādēt, izmantojot transportlīdzekļa cigarešu aizdedzinātāju. **UZMANĪBU!** Enerģijas bloka akumulators tiek uzlādēts līdz apmēram 12 V. Uzlādes procesam būtu jānotiek tikai braukšanas laikā, jo transportlīdzekļa akumulators tiek izlādēts. Nekad neiedarbiniet transportlīdzekli, kamēr transportlīdzekļa adaptera vads ir pieslēgts cigarešu aizdedzinātājam.

Iespraudiet komplektā pievienotā transportlīdzekļa adaptera vada 12 V spraudni transportlīdzekļa cigarešu aizdedzinātājā un otru galu – enerģijas bloka uzlādes līdzi “(RECHARGE)”.

6. Izejas

12 V izeja, izmantojot cigarešu aizdedzinātāja pieslēgumu

Maksimāli desmit ampēru

- 12 V izeju (1. att., 8. poz.) var noslogot ar maksimāli 10 A slodzi, proti, ir pieejami maksimāli 10 A.
- Tāpēc ņemiet vērā patērētāja jaudas un strāvas patēriņa līmeņus, lai nepārslogotu enerģijas bloku. Ja ir zināmi tikai patērētāja jaudas rādītāji, ļoti vienkārši var aprēķināt maksimālo strāvu.

Aprēķina piemērs

Patērētājs: 12 V/50 W

Strāvas patēriņš: 50 W/12 V = 4,17 A

- Lai pieslēgtu piemērotu patērētāju, var izmantot komplektā pievienoto cigarešu aizdedzinātāja

LV

vadu.

- Lai izmantotu 12 V izeju, noņemiet aizsargvāciņu un pieslēdziet savu patērētāju.

Nemiet vērā darbināmo ierīču sprieguma un strāvas rādītājus, lai nepārslogotu enerģijas bloku. Pārslodze var izraisīt ierīces bojājumus.

7. Lampa ieslēgšana

Lai ieslēgtu lampu, rīkojieties šādi:

lampu (1. att., 6. poz.) ieslēdz vai izslēdz ar slēdzi (1. att., 7. poz.).

8. Transportlīdzekļa iedarbināšanas atvieglošana

- Uzlādes vads ar polu spailēm atrodas ierīces sānos.
- Ja uzlādes vads nav vajadzīgs, nenoņemiet to no ierīces.
- Uzmanību! Aizskarot polu spailēs, rodas īsslēguma risks.
- Enerģijas bloku iedarbināšanas atvieglošanai var izmantot tikai daļēji izlādētiem transportlīdzekļu akumulatoriem. Tas nozīmē, ka transportlīdzekļa akumulatoram var pievadīt tikai ierobežotu jaudu.
- **Enerģijas bloks nav piemērots pilnībā izlādētu akumulatoru iedarbināšanai!**

Enerģijas bloka iedarbināšanas palīgierīce ir labs palīgs iedarbināšanas grūtību gadījumā nepietiekamas akumulatora jaudas dēļ. Norādām, ka transportlīdzekļu standarta aprīkojumā jau ir iekļauti daudzi elektronikas bloki (piemēram, ABS, ASR, iesmidzināšanas sūkņi, vadības dators un automobiļa tālrunis). Palielinātais iedarbināšanas spriegums un radušies maksimālie spriegumi iedarbināšanas procesā var izraisīt iespējamus defektus elektronikas blokos. Izstrādājuma garantija neattiecas uz bojājumiem, ko izraisa iedarbināšanas palīgierīces izmantošana. Lūdzu, ievērojiet automobiļa, radio, automobiļa tālruna utt. lietošanas instrukciju norādījumus.

Uzmanību! Iedarbināšanas palīgierīce ar pilnu jaudu var palīdzēt tikai tad, ja enerģijas bloks ir pilnībā uzlādēts.

Enerģijas bloka izmantošana, lai atvieglotu iedarbināšanu

1. Savienojiet enerģijas bloka sarkano vadu (+) ar transportlīdzekļa akumulatora "PLUS" polu (+).
2. Savienojiet enerģijas bloka melno vadu (-) ar

transportlīdzekļa masu, piemēram, ar masas vadu vai citu brīvu vietu dzinēja blokā pēc iespējas tālāk no akumulatora, lai nepieļautu, iespējams, radušās sprāgstgāzes aizdegšanos. Gaismas diode (8) mirdz zaļā krāsā.

3. Iedarbināšanas atvieglošanas laikā slēdzim (1. att., 1. poz.) jābūt pozīcijā "ieslēgts" ("ON").
4. Ieslēdziet aizdedzi, gaidiet apmēram 5 min. NEIEDARBINIET!
5. Tagad var mēģināt iedarbināt dzinēju, enerģijas blokam paliekot pieslēgtam. Ievērojiet, lai iedarbināšanas mēģinājums nebūtu ilgāks par 5 sekundēm, jo iedarbinot plūst ļoti daudz strāvas.
6. Vispirms noņemiet polu spailēs no masas vada (mīnusa pola).
7. Pēc tam atdaliet startera pieslēgšanas vadu no transportlīdzekļa akumulatora "PLUS" pola (+).
8. Pēc iedarbināšanas mēģinājuma enerģijas bloks atkal jāuzlādē.

9. Baterijas stāvokļa pārbaude

Sprieguma indikators (1. att., 5. poz.) norāda akumulatora baterijas stāvokli.

Nospiežot pogu (1. att., 4. poz.), nostrādā sprieguma indikators.

Zaļā krāsa

Akumulators ir izlādējies 50–100% apmērā.

Dzeltenā krāsa

Akumulators ir izlādējies 0–50% apmērā un ir jāuzlādē.

Sarkanā krāsa

Akumulators ir pilnībā izlādējies. Šāds stāvoklis ir iespējams, piemēram, pēc iedarbināšanas atvieglošanas mēģinājuma. Akumulators ir noteikti jāuzlādē. Turpinot ierīces lietošanu, var izraisīt akumulatora bojājumus. Lai nodrošinātu akumulatora kalpošanas laiku, neatkarīgi no izmantošanas akumulators būtu jāuzlādē ik pēc 3–5 mēnešiem.

10. Spuldzes nomaiņa

Uzmanību! Spuldzei jābūt izslēgtai.

Lai nomainītu spuldzi, rīkojieties šādi:

1. no sāniem nedaudz saspiediet kopā spuldzes vāku (1. att., 6. poz.) un noņemiet to virzienā uz priekšu;
2. pretēji pulksteņrādītāja virzienam izskrūvējiet spuldzi no patronas;

3. aizstājiet spuldzi ar līdzīga tipa spuldzi (12 V/0,3 A);
4. pulksteņrādītāja virzienā ieskrūvējiet spuldzi patronā;
5. uzspiediet atpakaļ spuldzes vāku (1. att., 6. poz.).

11. 12 voltu kompresors

10.1. Riepu piesūknēšana

Norādījums! Lietojiet gaisa spiediena mērierīci, lai pārbaudītu riepu faktisko spiedienu. Noteikti ievērojiet transportlīdzekļa instrukciju par riepu piesūknēšanu.

1. Noņemiet ventīļa vāciņu no ventīļa.
2. Kompresora pieslēguma detaļu pilnībā uzspriadiet uz ventīļa (2. att., 1. poz.).
3. Nostipriniet pieslēguma detaļu, pārvietojot aizvara sviru (2. att., 2. poz.).

11.2. Piepūšamo matraču utt. piesūknēšana

Uzmanību! Ņemot vērā piepūšamo matraču, piepūšamo laivu utt. materiāla īpašības, nav iespējams precīzi norādīt gaisa spiedienu. Tāpēc ievērojiet, lai šos priekšmetus nepiesūknētu pārāk stipri, citādi tie var pārplīst.

- Izvēlieties piemērotu adapteri un iespraudiet to gaisa kameras pieslēguma detaļā.
 1. adapteris (3. att., 1. poz.): piepūšamajiem matračiem
 2. adapteris (3. att., 2. poz.): sporta bumbām
 3. adapteris (3. att., 3. poz.): ūdens bumbām
- Nostipriniet pieslēguma detaļu, pārvietojot aizvara sviru (2. att., 2. poz.).

11.3. Kompresora lietošana

Uzmanību! Pirms kompresora lietošanas, lūdzu, izlasiet 1. punktā minēto iedaļu "Būtiski norādījumi". Pēc kompresora desmit minūšu ilgās darbības ir nepieciešams 10 minūšu pārtraukums atdzišanai.

- Pirms ieslēgšanas pārbaudiet spiediena manometru (4. att., 2. poz.).
- Lai ieslēgtu ierīci, ieslēgšanas un izslēgšanas slēdzi (4. att., 1. poz.) novietojiet "I" pozīcijā.
- Lai izslēgtu ierīci, ieslēgšanas un izslēgšanas slēdzi (4. att., 1. poz.) novietojiet "0" pozīcijā.

12. Apkope un kopšana

Veicot tīrīšanas un apkopes darbus, enerģijas bloks principā jāizslēdz un no ierīces jānoņem visi pieslēgumi.

Virsmas tīrīšanai pēc iespējas vienmēr lietojiet tikai mīkstu sausu drānu un neizmantojiet kodīgus šķīdinātājus. Ja noteikti nepieciešams, netīrumus var

notīrīt tikai ar viegli samitrinātu drānu.

13. Remonts

Ja ierīcei rodas traucējumi, uzticiet tās pārbaudi tikai pilnvarotam speciālistam vai klientu tehniskās apkalpošanas dienestam.

14. Rezerves daļu pasūtīšana

Pasūtot rezerves daļas, jānorāda šāda informācija:

- ierīces tips;
- ierīces preces numurs;
- ierīces identifikācijas numurs;
- nepieciešamās detaļas rezerves daļas numurs.

Pašreizējās cenas un informācija ir pieejama tīmekļa vietnē www.isc-gmbh.info.

15. Utilizācija

Ierīce, piederumi un iepakojums ir jānodod otrreizējai izmantošanai atbilstoši vides aizsardzības prasībām. Lai veiktu otrreizēju izmantošanu, plastmasas detaļas ir marķētas.

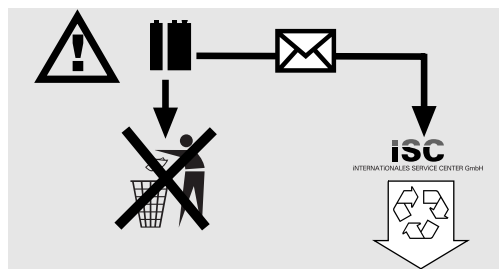

Akumulatori un ar akumulatoriem darbināmas elektroierīces satur apkārtējai videi bīstamus materiālus. Neizmetiet "Einhell" akumulatora ierīces sadzīves atkritumos. Ja ierīcei ir bojājumi vai nodilums, izņemiet akumulatoru un nosūtiet to uzņēmumam "iSC GmbH", Eschenstraße 6, D-94405 Landau, vai, ja tas ir neizjaucami savienots, nosūtiet visu akumulatora ierīci. Tikai tur ražotājs garantē tehniski pareizu utilizāciju.

EE

⚠ Tähelepanu!

Vigastuste ja kahjustuste vältimiseks tuleb seadme kasutamisel järgida mõningaid ohutusabinõusid. Seepärast lugege kasutusjuhend/ohutusjuhised hoolikalt läbi. Hoidke see korralikult alles, et informatsioon oleks teil igal hetkel käeulatuses. Kui te peaksite seadme teisele isikule üle andma, siis andke talle ka kasutusjuhend/ohutusjuhised. Me ei võta endale vastutust õnnetuste või kahjude eest, mis tekivad käesoleva juhendi ja ohutusjuhiste mittejärgimisel.

1. Tähtsad juhised!

- Kontrollige enne iga kasutamist, kas käivitusabi-akulaadijal on kahjustusi.
- Pidage kinni võrgupinge väärtusest (230 V ~ 50 Hz).
- Palun arvestage, et elektriseadmete asjatundmatu käsitsemise korral võivad tekkida ohud, mida lapsed võivad mitte tunnetada.
- Hoidke lapsed sõiduauto akust ja käivitusabi-akulaadijast eemal.
- Katkised või kahjustatud detailid tuleb lasta teenindustöökojas remontida või vahetada, kui kasutusjuhendis ei ole kirjas teisiti. Katkised lülitid tuleb lasta teenindustöökojas vahetada.
- Kaitske vihma, veepritsmete ja niiskuse eest.
- Ärge asetage soojendatud pinnale.
- Kui käivitusabi-akulaadijat ei kasutata, lülitage see pidevalt välja.
- Sõiduki aku laadimisel ning happega täitmisel või destilleeritud vee lisamisel tuleb kanda kaitseprille ja happekindlaid kaitsekindaid. Söövitava happe tõttu on kõrgendatud vigastusohu!
- **Ettevaatus!** Akuhape on söövitava toimega. Peske happepritsmed nahalt ja riietelt otsekohe seebilahusega maha. Loputage happepritsmed silmast otsekohe veega (15 min) ja pöörduge arsti poole.
- Mootorsõiduki aku laadimisel ei tohi kanda sünteetilistest materjalidest rõivaid, et vältida elektrostaatilise laengu tõttu tekkida võivaid sädemeid.
- Tähelepanu! Vältige leeki ja sädemeid. Laadimisel vabaneb plahvatusohtlik paukgaas.
- Käivitusabi-akulaadija sisaldab osi, nt lüliti ja kaitse, mis võivad luua elektrihaare ja sädemeid. Tagage kindlasti hea ventilatsiooni olemasolu garaazis või ruumis.
- Tähelepanu! Terava gaasilõhna korral tekib püsiv plahvatusoht. Ärge lülitage seadet välja, ärge eemaldage krokodille. Õhutage ruumi otsekohe.

Laske mootorsõiduki akut klienditeenindusel kontrollida.

- Ärge laadige üheaegselt mitut akut.
- Ärge laadige mitteleetavaid akusid.
- Järgige mootorsõiduki aku tootja juhiseid.
- Järgige kindlasti sõidukitootja andmeid ja juhiseid.

Kasutuselt kõrvaldamine

Akud: ainult spetsiaalsetes vastuvõtukohtades või erijäätmete kogumiskohtades. Küsige teavet kohalikust omavalitsusest.

Tähtis!

- Käivitusabi-akulaadija on varustatud hooldusvaba, lekkekindla plii-geelakuga. See tarnitakse osaliselt laetuna.
- Enne esmakordset kasutuselevõttu tuleb käivitusabi-akulaadija aku täis laadida.
- Kui käivitusabi-akulaadijat pikemat aega ei kasutata, tühjeneb aku iseseisvalt.
- Kasutage laadimiseks ainult kaasasolevat adapterit.

Kompressor

- Ärge puhaste oma riideid kunagi suruõhuga.
- Ärge suunake suruõhku inimestele ega loomadele.
- Hoidke õhuavad mustusest puhtad.
- Kompressor ei tohi tolmu ega muud mustust sisse imeda.
- Ärge kasutage kompressorit kõrgsurverehvide jaoks, nagu nt veoki-, traktori- või haagiserehvid.
- Juhul kui te soovite mitut rehvi täita, laske kompressoril iga rehvi täitmise järel umbes 10 minutit jahtuda. Seadme maksimaalne tööaeg ei tohi ületada 10 minutit.

Keskonnakaitse

Arvestage, et pakkematerjal, kasutatud patareid ja defektsed akud ei kuulu olmeprügi hulka. Palun kõrvaldage need alati nõuetekohaselt.

2. Tarnekomplekt

1 käivitusabi-akulaadur koos kompressoriga
 1 laadimis- ja võrguadapter
 1 ühenduskaabel koos sigaretisüüteri pistikuga
 1 ventiili- ja adapterikomplekt

3. Otstarbekohane kasutamine

Seade sobib 12 V starteriakude (pliihappeakud) käivitusabiks akude puuduliku täituvuse korral ning 12 V tarbijate otsese ja kaudse ühenduse korral maks. 10 A sigaretisüüteli pesaga. Järgige siinkohal kindlasti ühendatava seadme kasutusjuhendit. Integreeritud 12 V autokompressori abil saab täis pumbata auto-, mootorratta- ja jalgrattarehve, spordipalle ning väikesi veepalle, väikesi õhkmadratseid ja muud sarnast.

Seadet võib kasutada ainult ettenähtud otstarbel. Igasugune muul otstarbel kasutamine ei ole otstarbekohane. Kõigi sellest tulenevate kahjude või vigastuste eest vastutab kasutaja/käitaja, mitte tootja.

Palun arvestage, et meie seadmed ei ole ette nähtud töönduslikuks, kaubanduslikuks või tööstuslikuks kasutamiseks. Kui seadet kasutatakse töönduslikes, kaubanduslikes või tööstuslikes valdkondades või ka nendega võrdväärtsetes tegevustes, kaotab meiepoolne garantii kehtivuse.

4. Tehnilised andmed

Aku:	12 V / 10 Ah
Väljundpinged / maks. voolutarbimine:	12 V / 10 A
	1 sigaretisüütaja pistikupesa
Võrguadapter: Nimipinge	230 V ~ 50 Hz
Võrguadapteri väljund:	
Nimipinge:	15 V
Nimivool:	800 mA
Nimivõimsus:	9,6 VA
Valgusti:	12V / 3V
Kompressor:	12 V / 18 bar

5. Käivitusabi-akulaadija laadimine

(Tähelepanu! Asetage toitelüliti (joonis 1/1) asendisse „OFF“.)

5.1 Võrguadapteriga käivitusabi-akulaadija laadimine

1. Ühendage juuresoleva võrguadapteri ühendusjuhe seadme laadimispeassa „RECHARGE“ (joonis 1/2).
2. Ühendage võrguadapter pistikupessa 230V~50Hz. Punane LED-lamp (joonis 1/3) süttib.
3. Laadimisaeg on umbes 24 tundi.

Nupu (joonis 1/4) vajutamisel näitab integreeritud voltmeeter (joonis 1/5) paigaldatud aku laadimisolekut.

5.2 Käivitusabi-akulaadija laadimine autoadapteriga

Käivitusabi-akulaadijat on võimalik laadida auto sigaretisüüteli abil.

TÄHELEPANU: käivitusabi-akulaadija aku laetakse kuni umbes 12 voldini. Laadimisprotsess peaks toimuma ainult sõidu ajal, kuna autoaku tühjeneb. Ärge käivitage sõidukit kunagi seni, kuni autoadapteri juhe on sigaretisüüteliga ühendatud.

Ühendage autoadapteri juhtme 12 V pistik auto sigaretisüütelisse ja teine ots käivitusabi-akulaadija laadimispeassa “(RECHARGE)”.

6. Väljundid

12 V väljund sigaretisüüteli ühenduse kaudu.

Maks. 10 amprit:

- 12 V väljundit (joonis 1/8) saab koormata maks 10 A-ga, st kasutada saab maksimaalselt 10 A.
- Seetõttu jälgige tarbija võimuse ja voolutarbimise näite, et käivitusabi-akulaadijat mitte üle koormata. Juhul kui teile on teada ainult tarbija võimsuse näitajad, võite maksimaalse voolu väga lihtsasti välja arvutada.

Arvutusnäide:

Tarbija: 12 V / 50W

Voolutarbimine on: 50 W / 12 V = 4,17 A

- Kaasasoleva sigaretisüüteli juhet saab kasutada sobiva tarbija ühendamiseks.
- 12 V väljundi kasutamiseks eemaldage kaitsekork ja ühendage tarbija.

EE

Seetõttu jälgige vooluga varustatava seadme pinget ja voolutarbimise näitajaid, et käivitusabi-akulaadijat mitte üle koormata. Ülekoormamine võib põhjustada seadme võimalikku purunemist.

7. Lambi kasutamine

Lambi sisselülitamiseks toimige järgmiselt:
Lamp (joonis 1/6) lülitatakse lüliti (joonis 1/7) abil sisse või välja.

8. Mootorsõiduki käivitusabi

- Laadimisjuhtmed koos krokodillidega asuvad seadme poolel.
- Kui teil laadimisjuhetele ei lähe, ärge võtke seda seadme küljest lahti.
- Tähelepanu! Krokodillide puutumise korral tekib lühiseoht.
- Käivitusabi-akulaadijat saab kasutada käivitusabina ainult mootorsõiduki osaliselt laetud aku korral. See tähendab, et saate mootorsõiduki akusse toimetada voolu ainult piiratud mahus.
- **Täiesti tühja aku käivitamiseks käivitusabi-akulaadijat ei sobi!**

Käivitusabi-akulaadija käivitusabiseade pakub käivitusraskuste korral sõiduki aku puuduliku täitvuse tõttu tänuväärset abi. Juhime tähelepanu sellele, et sõidukitel on juba standardvarustuses arvukalt elektroonilisi mooduleid (nagu nt ABS, ASR, sissepritsepump, pardaarvuti ja autotelefon). Suurenenud käivituspinge ja esile kerkivad kõrged pinged võivad käivitusprotsessi ajal põhjustada defekte elektroonikamoodulites. Käivitusabi tekitatud kahjustused ei kuulu tootegarantii alla. Järgige auto, raadio, autotelefoni jne kasutusjuhendeid.

Tähelepanu! Käivitusabi saate osutada ainult täislaetud käivitusabi-akulaadija abil täie võimsusega.

Käivitusabi-akulaadija kasutamine käivitusabi korral:

1. Ühendage käivitusabi-akulaadija punane juhe (+) auto aku pluss-poolusega (+).
2. Ühendage käivitusabi-akulaadija must juhe (-) sõiduki massi külge, nt massi juhtmel või mootoriploki teisel siledal poolel akust nii kaugele kui võimalik, et võimalikult tekkiva pauksaasi süttimist takistada. LED-lambis (8) põleb roheline tuli.
3. Toitelüliti (joonis 1/1) peab käivitusabi korral

olema asendis „ON“.

4. Lülitage süüde sisse, oodake umbes 5 minutit. **ÄRGE KÄIVITAGE!**
5. Nüüd saate mootori käivitamise esimest korda ühendatud käivitusabi-akulaadija korral läbi viia. Jälgige seda, et käivituskatse ei kestaks kauem kui 5 sekundit, kuna käivitamisel tekib väga tugev vool.
6. Kõigepealt eemaldage krokodillid massilt (miinuspoolus).
7. Seejärel eemaldage käivitusabi juhe auto aku plusspooluselt (+).
8. Pärast käivituskatset tuleb käivitusabi-akulaadijat uuesti täis laadida.

9. Aku oleku kontrollimine

Pingenäidik (joonis 1/5) annab teavet aku laadimise olekust. Nupule (joonis 1/4) vajutamisel lülitub pingenäidik tööle.

Roheline

Aku on 50–100 % täis.

Kollane

Aku on 0–50 % täis ja seda tuleb laadida.

Punane

Aku on täiesti tühi. See olek on võimalik nt pärast käivitusabi protsessi. Aku tuleb kindlasti täis laadida. Kui seadet kasutatakse siiski edasi, võib see põhjustada aku kahjustumist. Aku eluea säilitamiseks peaksite akut iga 3 kuni 5 kuu järel kasutamisest sõltumata laadima.

10. Pirmi vahetamine

Tähelepanu! Pirm peab olema väljalülitatud.

Pirmi vahetamiseks toimige järgmiselt:

Vajutage lambikatet külgedelt natuke kokku ja tõmmake kate suunaga ettepoole ära. Keerake pirm vastupäeva keerates pesast välja. Asendage pirm sama tüüpi pirniga (12 V / 0,3A). Keerake pirm vastupäeva keerates pesast välja. Vajutage lambikate (joonis 1/6) uuesti peale.

11. 12 V kompressor

11.1 Rehvide täitmine

Märkus! Kasutage rehvide tegeliku rõhu kontrollimiseks õhusurve mõõteriista. Jälgige kindlasti rehvide täitmiseks sõiduki kasutusjuhendit.

1. Eemaldage ventiililt kork.
2. Vajutage kompressori liides täielikult ventiili peale (joonis 2/1).
3. Kinnitage kompressori liides kinnitushoova teise asendisse keeramise teel (joonis 2/2).

11.2 Õhkmadratsite jne täitmine

Tähelepanu! Õhkmadratsite, kummipaaside jne materjali omaduste tõttu ei ole võimalik anda täpseid andmeid õhu surve kohta. Seetõttu jälgige, et te neid esemeid liiga tugevasti täis ei pumpa, kuna need võivad lõhki minna.

- Valige välja sobiv adapter ja lükake see õhuvooliku liidese otsa.
Adapter (joonis 3/1): õhkmadratsite jaoks
Adapter 2 (joonis 3/2): spordipallide jaoks
Adapter 3 (joonis 3/3): veepallide jaoks
- Kinnitage kompressori liides kinnitushoova teise asendisse keeramise teel (joonis 2/2).

11.3 Kompressori kasutuselevõtt

Tähelepanu! Enne kompressori kasutuselevõttu lugege punktis 1 loetletud „Olulisi juhiseid“. Pärast 10-minutilist kompressori töötamist on vaja 10-minutilist jahtumisaega.

- Enne sisselülitamist kontrollige manomeetrit (joonis 4/2).
- Sisselülitamiseks seadke toitelüliti (joonis 4/1) asendisse I.
- Väljalülitamiseks seadke toitelüliti (joonis 4/1) asendisse 0.

12. Hooldus ja korrashoid

- Kõigi puhastus- ja hooldustööde korral tuleb käivitusabi-akulaadija välja lülitada ja kõik ühendused seadmelt eemaldada.
- Pinna puhastamiseks kasutage võimalusel alati ainult pehmet kuiva lappi, mitte tugevatoimelisi lahusteid. Kui tingimata vaja, võite mustuse kõrvaldada ainult kergelt niisutatud lapiga.

13. Remont

Võimalike esinevate tõrgete korral laske seadet kontrollida ainult volitatud spetsialistil või klienditeenindustöökojas.

14. Varuosade tellimine

Varuosade tellimisel on vajalikud järgmised andmed:

- Seadme tüüp
 - Seadme artikli number
 - Seadme identifitseerimisnumber
 - Vajaliku varuosade number
- Kehtivad hinnad ja info leiata aadressilt www.isc-gmbh.info.

15. Kasutuselt kõrvaldamine

Seadet, tarvikuid ja pakendit tuleb keskkonnasõbralikult töödelda. Plastdetailid on märgistatud liikide järgi töötlemiseks.

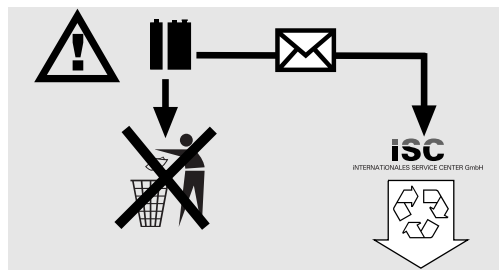

Akud ja aku jõul töötavad elektriseadmed sisaldavad keskkonda kahjustavaid materjale. Ärge visake EinHELLi akutööriistu olmeprügi hulka. Pärast defekti avastamist seadmelt või seadme kulumist võtke aku välja ja saatke firmale iSC GmbH, Eschenstraße 6, D-94405 Landau, või kui see on lahutamatu seadmega ühenduses, saatke akutööriist. Tootja tagab nõuetekohase jäätmekäitluse ainult eespool nimetatud firmas.



⚠ Dėmesio!

Kad išvengtumėte sužalojimų ir galimų nuostolių, naudodami prietaisus, būtinai laikykitės keleto saugos taisyklių. Atidžiai perskaitykite šią naudojimo instrukciją ir saugos nurodymus. Gerai saugokite instrukciją, kad bet kada galėtumėte ją perskaityti. Jei perduodate prietaisą kitiems asmenims, kartu perduokite ir šią naudojimo ir saugos instrukciją. Mes neatsakome už nelaimingus atsitikimus ar žalą, patirtą nesilaikant instrukcijos ir saugos nurodymų.

1. Svarbios nuorodos!

- Kiekvieną kartą prieš pradėdami naudoti energijos stotį patikrinkite, ar ji nepažeista.
- Neviršykite tinklo įtampos reikšmės (230V ~ 50 Hz).
- Atkreipkite dėmesį į tai, kad nesilaikant elektros prietaisų naudojimo nurodymų, gali atsirasti pavojų, kurių gali nepastebėti vaikai.
- Pasirūpinkite, kad vaikai būtų atokiau nuo automobilio akumulatoriaus ir energijos stoties.
- Jei naudojimo instrukcijoje nenurodyta kitaip, pažeistas arba trūkumų turinčias dalis turi tinkamai taisyti arba pakeisti klientų aptarnavimo tarnybos specialistai. Pažeistus jungiklius turi keisti techninės priežiūros specialistai.
- Saugokite prietaisą nuo lietaus, pusrų ir drėgmės.
- Nestatykite prietaiso ant šildomo pagrindo.
- Nenaudojamą energijos stotį išjunkite.
- Įkraudami automobilio akumuliatorių arba pildydami rūgštį ir (arba) pildydami destiliuotą vandenį, būtinai užsidėkite apsauginius akinius ir mūvėkite rūgštims atsparias pirštines! Padidėjęs susižeidimo pavojus dėl edžios rūgšties!
- **Atsargiai!** Akumulatoriaus rūgštis yra edi. Ant odos arba drabužių užtiškusių rūgštį nedelsdami nuplaukite muiluotu vandeniu. Jei rūgštis pateko į akį, nedelsdami skalaukite ją vandeniu (15 min.) ir kreipkitės į gydytoją.
- Įkraunant automobilio akumuliatorių, draudžiama vilkėti sintetinius drabužius, kad dėl elektrostatinės iškrovos nesusidarytų žiežirbų.
- Dėmesio! Saugokitės liepsnos ir žiežirbų. Įkraunant išsiskiria sprogios dujos.
- Energijos stoties sudėtinės dalys, pvz., jungiklis ir saugiklis, gali sudaryti šviesos lanką ir sukelti žiežirbų. Pasirūpinkite geru garažo arba kitos patalpos vėdinimu.
- Dėmesio! Atsiradus aštriam dujų kvapui, kyla sprogimo pavojus. Neišjunkite prietaiso ir nenuimkite įkrovimo žnyplių. Nedelsdami gerai išvėdinkite patalpą. Kreipkitės į klientų

aptarnavimo specialistus, kad patikrintų automobilio akumuliatorių.

- Neįkraukite kelių akumuliatorių vienu metu.
- Neįkraukite akumuliatorių, kurių nebeįmanoma įkrauti.
- Laikykitės automobilio akumulatoriaus gamintojo nurodymų.
- Laikykitės automobilio gamintojo pastabų ir nurodymų dėl akumulatoriaus įkrovimo.

Utilizavimas

Akumulatoriai: juos reikia atiduoti tik į tam tikrus priėmimo punktus arba į specialius atliekų surinkimo punktus. Apie tai pasidomėkite vietos savivaldybėse.

Svarbu!

- Sandariai energijos stoties švino gelio baterijai nereikia techninės priežiūros. Ji pateikta iš dalies įkrauta.
- Prieš naudojant energijos stotį pirmą kartą, būtina visiškai įkrauti jos akumuliatorių!
- Ilgesnį laiką nenaudojama energijos stotis išsikrauna automatiškai.
- Įkraudami akumuliatorių, naudokite tik pateiktą maitinimo šaltinį.

Kompresorius

- Suspaustu oru nevalykite drabužių.
- Suspaustu oru nepūskite į žmones arba gyvūnus.
- Pasirūpinkite, kad vėdinimo angose nebūtų nešvarumų.
- Stenkitės, kad kompresorius neįtrauktų dulkių arba kitų nešvarumų.
- Nenaudokite kompresoriaus aukšto slėgio padangoms, pvz., sunkvežimių, traktorių arba priekabų.
- Jei norite pripūsti kelias padangas, prieš pradėdami pūsti kitą padangą, leiskite kompresoriui maždaug 10 min. atvėsti. Draudžiama naudoti prietaisą ilgiau nei 10 min. be pertraukos.

Aplinkos apsauga

Prašome nepamiršti, kad pakuotės medžiagą, panaudotas baterijas arba sugedusį akumuliatorių draudžiama išmesti kartu su buitinėmis atliekomis. Juos visada tinkamai utilizuokite.

2. Tiekimo apimtis:

- 1 energijos stotis su kompresoriumi
- 1 įkrovimo ir maitinimo blokas
- 1 sujungimo kabelis su cigarečių degikliu-kištuku
- 1 vožtuvų ir adapterių komplektas

3. Tinkamas naudojimas

Prietaisas palengvina 12 V startinės baterijos (rūgštinio švino akumuliatoriaus) užvedimą, kai trūksta akumuliatoriaus talpos, taip pat tiesioginiam arba netiesioginiam 12 V vartotojų (ne didesnė kaip 10 A elektros energija) prijungimui prie cigarečių degiklio lizdo. Būtinai atsižvelkite į prijungiamo prietaiso naudojimo instrukciją. Su integruotu 12 V automobiliu kompresoriumi galima pripūsti automobilių, motociklų ir dviračių padangas, sportinius kamuolius, taip pat mažus vandens kamuoliukus, nedidelius čiuzinius ir pan.

Prietaisą galima naudoti tik pagal jo paskirtį. Kitoks naudojimas laikomas netinkamu. Už pažeidimus, atsiradusius netinkamai naudojant prietaisą, atsako ne gamintojas, bet naudotojas arba operatorius.

Turėkite omenyje, kad mūsų prietaisai dėl jų konstrukcijos nepritaikyti naudoti gamyboje, amatuose ar pramonėje. Neprisiimame atsakomybės, jeigu prietaisas naudojamas gamybos, amatų, pramonės įmonėse ir pagal panašią paskirtį.

4. Techniniai duomenys

Akumuliatorius:	12 V / 10 Ah
Išėjimo įtampa / didžiausia naudojama srovė:	12 V / 10 A per 1 cigarečių degiklio lizdą
Maitinimo blokas: vardinė įtampa	230 V, ~ 50 Hz
Maitinimo bloko išėjimas:	
Vardinė įtampa:	15 V
Vardinė srovė:	800 mA
Vardinė galia:	9,6 VA
Lempa:	12V / 3V
Kompresorius:	12 V / 18 bar

5. Energijos stoties įkrovimas

(Dėmesio! Įjungimo / išjungimo jungiklį (1 pav. 1 poz.) nustatykite ties „OFF“ (išjungta).

5.1. Energijos stoties įkrovimas su maitinimo bloku

1. Pridėto maitinimo bloko laidą įjunkite į prietaiso įkrovimo lizdą „RECHARGE“ (1 pav. 2 poz.).
2. Įkiškite maitinimo bloko kištuką į kištukinį lizdą 230 V/50 Hz. Užsidegs raudonas šviesos diodas (1 pav. 3 poz.).
3. Įkrovimas trunka maždaug 24 valandas.

Jeigu paspausite mygtuką (1 pav. 4 poz.), voltmetras (1 pav. 5 poz.) parodys įmontuoto akumuliatoriaus įkrovimo būseną.

5.2 Energijos stoties įkrovimas su automobiliu adapterio kabeliu

Energijos stotį galima įkrauti per automobilio cigarečių degiklio lizdą.

DĖMESIO! Energijos stoties akumuliatorius įkraunamas maždaug iki 12 V. Įkrauti reiktų tik važiuojant, nes priešingu atveju išsikraus automobilio akumuliatorius. Niekada neužveskite automobilio, kol automobilinis adapterio kabelis prijungtas prie cigarečių degiklio.

Pridėto automobilinio adapterio kabelio 12 V jungiklį įkiškite į automobilio cigarečių degiklį, o kitą galą – į energijos stoties įkrovimo lizdą „(RECHARGE)“.

6. Išėjimai

12 V išėjimas per cigarečių degiklio jungtį.

Ne daugiau kaip 10 amperų:

- 12 V išėjimas (1 pav., 8 padėtis) gali būti apkrautas ne daugiau kaip 10 A, t. y. galite naudotis ne daugiau kaip 10 A.
- Todėl atsižvelkite į vartotojo galios ir naudojamos srovės parametrus, kad neperkrautumėte energijos stoties. Jeigu žinote tik vartotojo galią, galite labai paprastai apskaičiuoti didžiausią srovę.

Apskaičiavimo pavyzdys:

Vartotojas: 12 V / 50 W

Naudojama srovė: 50 W / 12 V = 4,17 A

- Pridėtu cigarečių degiklio kabeliu galima prijungti tinkamą vartotoją.
- Norėdami naudoti 12 V išėjimą, nuimkite apsauginį dangtelį ir prijunkite savo vartotoją.



Atsižvelkite į maitinamo prietaiso įtampas ir srovės parametrus, kad neperkrautumėte energijos stoties. Kyla pavojus, kad perkrautas prietaisas suges.

7. Lempos įjungimas

Norėdami įjungti lempą, atlikite tokius veiksmus: Lempa (1 pav., 6 padėtis) įjungžiama arba išjungžiama jungikliu (1 pav., 7 padėtis).

8. Pagalbinė automobilio užvedimo sistema

- Įkrovimo kabelis su polių gnybtais yra prietaiso šone.
- Jeigu įkrovimo kabelis Jums nereikalingas, tuomet jį nuo prietaiso nenuimkite.
- Dėmesio! Trumpojo jungimo pavojus prisilietus prie polių gnybtų.
- Energijos stotis, kaip pagalbinis užvedimo prietaisas, gali būti naudojama tik iš dalies išsikrovus automobilio akumuliatoriui. Tai reiškia, kad į automobilio akumuliatorių galite tiekti tik ribotą galią.
- **Energijos stotis visiškai netinka, kai reikia užvesti išsikrovusį akumuliatorių!**

Esant nepakankamai automobilio akumuliatoriaus talpai, naudojamas pagalbinis energijos stoties užvedimo įrenginys.

Atkreipiame dėmesį, kad standartinės konstrukcijos automobiliuose jau yra įmontuota įvairių elektroninių detalių (pvz., ABS, ASR, įpurškimo siurblys, borto kompiuteris ir automobilinis telefonas). Kyla pavojus, kad užvedimo metu padidinta užvedimo įtampa ir atsiradusi maksimali įtampa sugadins elektronikos elementus. Garantija nesuteikiama pagalbinės užvedimo sistemos sukeltiems žalos padariniams. Prašome atsižvelgti į automobilio, radijo, automobilinio telefono ir kt. naudojimo instrukcijas.

Dėmesio! Pagalbine užvedimo sistema galite naudotis tik esant visiškai įkrautai energijos stočiai su pilna talpa.

Energijos stoties naudojimas esant pagalbinei užvedimo sistemai:

1. Sujunkite raudoną energijos stoties laidą (+) su teigiamu (+) automobilio akumuliatoriaus poliū.
2. Sujunkite juodą energijos stoties laidą (-) su automobilio mase, pvz., su žeminimo juosta arba kita nepadengta variklio bloko vieta. Prijunkite kaip galima toliau nuo akumuliatoriaus, kad

uždegimo metu išvengtumėte galimų sprogiųjų dujų. Dega žalias šviesos diodas (8).

3. Naudojant pagalbinę užvedimo sistemą, jungiklis (1 pav., 1 padėtis) turi būti ties „ON“ (įjungta).
4. Įjunkite uždegimo sistemą, palaukite apie 5 min. **NEUŽVESKITE!**
5. Dabar, esant prijungtai energijos stočiai, galite pabandyti užvesti variklį. Neužvedinėkite ilgiau nei 5 sekundes, nes užvedimo metu teka itin aukšta srovė.
6. Pirmiausia atjunkite polių gnybtus nuo žeminimo juostos (neigiamas poliūs).
7. Po to atjunkite pagalbinės užvedimo sistemos kabelį nuo automobilio akumuliatoriaus teigiamojo poliaus (+).
8. Po šio užvedimo bandymo reikia vėl įkrauti energijos stočių.

9. Baterijos būsenos kontrolės sistema

Įtampos matuoklis (1 pav. 5 poz.) informuoja apie akumuliatoriaus baterijos būseną. Paspaudus mygtuką (1 pav. 4 poz.) įtampos matuoklis aktyvuojamas.

Žalia

Akumuliatorius įkrautas 50–100 %.

Geltona

Akumuliatorius įkrautas 0–50 %, jį reikia krauti.

Raudonas

Akumuliatorius visiškai išsikrovęs. Tokia būseną, pvz., gali būti po bandymo paleisti naudojant pagalbinę paleidimo sistemą. Akumuliatorių būtina krauti. Jeigu neįkrautas prietaisas bus naudojamas ir toliau, kyla pavojus, kad suges akumuliatorius. Kad akumuliatorių būtų galima naudoti kuo ilgiau, jį reikėtų įkrauti kas 3–5 mėnesius, nepriklausomai nuo naudojimo.

10. Lemputės keitimas

Dėmesio! Lemputę reikia išjungti.

Norėdami pakeisti lemputę, atlikite tokius veiksmus:

1. Šiek tiek paspauskite už lemputės dangtelio kraštų (1 pav. 6 poz.) ir jį nuimkite.
2. Sukdami prieš laikrodžio rodyklę išsukite lemputę iš lizdo.
3. Pakeiskite lemputę kita tokio pat tipo lempute (12 V/0,3 A).

4. Sukdami laikrodžio rodyklės kryptimi įsukite lempuotę į lizdą.
5. Užspauskite atgal lempuotės dangtelį (1 pav. 6 poz.).

11. 12 voltų kompresorius

11.1. Padangų pripūtimas

Nuoroda! Oro slėgio matuokliu patikrinkite faktinį padangų slėgį. Būtinai atsižvelkite į automobilio instrukciją, kur kalbama apie padangų pripūtimą.

1. Atsukite vožtuvo dangtelį.
2. Kompresoriaus jungiamąjį elementą visiškai užmaukite ant vožtuvo (2 pav., 1 padėtis).
3. Jungiamąjį elementą užfiksuokite specialia svirtimi (2 pav., 2 padėtis).

11.2. Čiuzinių ir kt. pripūtimas

Dėmesio! Dėl čiuzinių, pripučiamųjų valčių ir kt. medžiagų savybių neįmanoma pateikti tikslių oro slėgio duomenų. Todėl stenkitės šių daiktų per daug nepripūsti, nes priešingu atveju jie gali susprogti.

- Pasirinkite tinkamą adapterį ir jį įstatykite į oro žarnos jungiamąjį elementą.
 - 1 adapteris (3 pav. 1 poz.): čiuziniams
 - 2 adapteris (3 pav. 2 poz.): sportiniams kamuoliams
 - 3 adapteris (3 pav. 3 poz.): vandens kamuoliams
- Jungiamąjį elementą užfiksuokite specialia svirtimi (2 pav., 2 padėtis).

11.3. Kompresoriaus paleidimas

Dėmesio! Prieš paleisdami kompresorių perskaitykite 1 punktą „Svarbios nuorodos“. Praėjus 10 minučių nuo kompresoriaus paleidimo, reikalinga 10 minučių pauzė, kad jis atvėstų.

- Prieš įjungdami patikrinkite slėgio manometrą (4 pav., 2 padėtis).
- Norėdami įjungti, įjungimo (išjungimo) jungiklį nustatykite ant I (4 pav., 1 padėtis).
- Norėdami išjungti, įjungimo (išjungimo) jungiklį nustatykite ant 0 (4 pav., 1 padėtis).

12. Techninė priežiūra

- Atliekant valymo ir techninės priežiūros darbus, būtina išjungti energijos stotį ir nuo prietaiso atjungti visas jungtis.
- Paviršius valykite tik minkšta sausa šluoste, nevalykite aštriais tirpalais. Jeigu būtina, nešvarumus galite nuvalyti šiek tiek sudrėkintu skudurėliu.

13. Remontas

Sugedusį prietaisą gali tikrinti tik įgaliotas specialistas arba klientų aptarnavimo servisas.

14. Atsarginių dalių užsakymas

Užsakant atsargines dalis reikia nurodyti šiuos duomenis:

- prietaiso tipą,
- prietaiso prekinį numerį,
- prietaiso identifikacinį numerį ir
- reikiamos atsarginės detalės numerį.

Dabartines kainas ir naujausią informaciją rasite svetainėje www.isc-gmbh.info

15. Utilizavimas

Prietaisą, priedus ir pakuotę reikia perdirbti į aplinkai saugias atliekas. Plastikinės detalės perdirbamos antrą kartą.

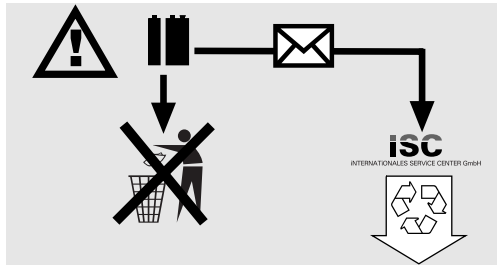

Akumulatoriuose ir akumulatoriniuose elektros prietaisuose yra aplinkai žalingų medžiagų. „Einhell“ akumulatorinių prietaisų neišmeskite kartu su buitinėmis atliekomis. Prietaisui sugedus ar susidėvėjęs, išimkite akumulatorius ir išsiųskite juos arba, jeigu jie neatskiriami, visą prietaisą adresu: „iSC GmbH“, Eschenstraße 6, D-94405 Landau, Vokietija. Gamintojas užtikrins, kad atliekos bus tinkamai sutvarkytos ir pašalintos.

ISC GmbH · Eschenstraße 6 · D-94405 Landau/Isar



Konformitätserklärung

- erklart folgende Konformitat gema EU-Richtlinie und Normen fur Artikel
 explains the following conformity according to EU directives and norms for the following product
 dclare la conformit suivante selon la directive CE et les normes concernant l'article
 dichiara la seguente conformit secondo la direttiva UE e le norme per l'articolo
 verklaart de volgende overeenstemming conform EU richtlijn en normen voor het product
 declara la siguiente conformidad a tenor de la directiva y normas de la UE para el artculo
 declara a seguinte conformidade, de acordo com a directiva CE e normas para o artigo
 attesterer flgende overensstemmelse i medfr af EU-direktiv samt standarder for artikel
 frklarar fljande verensstammelse enl. EU-direktiv och standarder fr artikeln
 vakuuttaa, ett tuote tytta EU-direktiivin ja standardien vaatimukset
 tendab toote vastavust EL direktiivile ja standarditele
 vydav nsledujci prohlaen o shod podle smrnice EU a norem pro vrobek
 potrjuje sledeo skladnost s smernico EU in standardi za izdelek
 vydava nasledujce prehlaenie o zhode podl'a smernice EU a noriem pre vrobok
 a cikkekhez az EU-irnyvonal s Normak szerint a kvetkez konformitast jelenti ki
 deklaruje zgodnoc wymienionego ponizej artykuu z nastpujcymi normami na podstawie dyrektywy WE.
 deklariра сответното сответствие сгласно Директива на ЕС и норми за артикул
 paskaidro adu atbilstbu ES direktvai un standartiem
 apibdina j atitikim EU reikalavimams ir preks normoms
 declar urmtoarea conformitate conform directivei UE i normelor pentru articolul
 dlwnει την ακλουθη συμfρωση сμφωνα με την Οδηγа EK και τα пртτυπα για το προϊόν
 potrdjuje sljedecu uskladenost prema smjernicama EU i normama za artikl
 potrdjuje sljedecu uskladenost prema smjernicama EU i normama za artikl
 potrdjuje sledecu uskladenost prema smernicama EU i normama za artikal
 слeдующим удостоверяется, что следующие продукты соответствуют директивам и нормам ЕС
 проголошує про зазначену нижче вдповднсть виробу директивам та стандартам ЄС на вирб
 ja izjavуva slednata soobrznost согласно EU-direktivata i normite za artikli
 rn ile ilgili AB direktifleri ve normlari gereince aaıda aıklanan uygunluu belirtir
 erklerer flgende samsvar i henhold til EU-direktivet og standarder for artikkel
 Lysir uppfyllingu EU-reglna og annarra stala vru

Energiestation A-ES 1000 + Netzteil NG-A-ES 1000 (AlphaTools)

- | | |
|---|--|
| <input type="checkbox"/> 2009/105/EC | <input type="checkbox"/> 2006/42/EC |
| <input checked="" type="checkbox"/> 2006/95/EC | <input type="checkbox"/> Annex IV
Notified Body:
Notified Body No.:
Reg. No.: |
| <input type="checkbox"/> 2006/28/EC | |
| <input type="checkbox"/> 2005/32/EC | |
| <input checked="" type="checkbox"/> 2004/108/EC | <input type="checkbox"/> 2000/14/EC_2005/88/EC |
| <input type="checkbox"/> 2004/22/EC | <input type="checkbox"/> Annex V |
| <input type="checkbox"/> 1999/5/EC | <input type="checkbox"/> Annex VI
Noise: measured L_{WA} = dB (A); guaranteed L_{WA} = dB (A)
P = kW; L/Ø = cm
Notified Body: |
| <input type="checkbox"/> 97/23/EC | |
| <input type="checkbox"/> 90/396/EC | <input type="checkbox"/> 2004/26/EC
Emission No.: |
| <input type="checkbox"/> 89/686/EC_96/58/EC | |

Standard references: EN 61558-1; EN 61558-2-6; EN 55014-1; EN 55014-2;
EN 61000-3-2; EN 61000-3-3; EN 61000-6-1; EN 61000-6-3

Landau/Isar, den 09.03.2010

Weichselgartner/General Manager

Liu/Product-Management

First CE: 08
Art.-No.: 10.911.31 I.-No.: 11010
Subject to change without notice

Archive-File/Record: 1091130-44-4155050-08
Documents registrar: Josef Landauer
Wiesenweg 22, D-94405 Landau/Isar

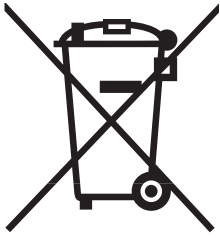

Ⓢ Nur für EU-Länder

Werfen Sie Elektrowerkzeuge nicht in den Hausmüll!

Gemäß europäischer Richtlinie 2002/96/EG über Elektro- und Elektronik-Altgeräte und Umsetzung in nationales Recht müssen verbrauchte Elektrowerkzeuge getrennt gesammelt werden und einer umweltgerechten Wiederverwertung zugeführt werden.

Recycling-Alternative zur Rücksendeaufforderung:

Der Eigentümer des Elektrogerätes ist alternativ anstelle Rücksendung zur Mitwirkung bei der sachgerechten Verwertung im Falle der Eigentumsaufgabe verpflichtet. Das Altgerät kann hierfür auch einer Rücknahmestelle überlassen werden, die eine Beseitigung im Sinne der nationalen Kreislaufwirtschafts- und Abfallgesetzes durchführt. Nicht betroffen sind den Altgeräten beigefügte Zubehörteile und Hilfsmittel ohne Elektrobestandteile.

Ⓢ For EU countries only

Never place any electric tools in your household refuse.

To comply with European Directive 2002/96/EC concerning old electric and electronic equipment and its implementation in national laws, old electric tools have to be separated from other waste and disposed of in an environment-friendly fashion, e.g. by taking to a recycling depot.

Recycling alternative to the demand to return electrical devices:

As an alternative to returning the electrical device, the owner is obliged to cooperate in ensuring that the device is properly recycled if ownership is relinquished. This can also be done by handing over the used device to a returns center, which will dispose of it in accordance with national commercial and industrial waste management legislation. This does not apply to the accessories and auxiliary equipment without any electrical components which are included with the used device.

Ⓢ Uniquement pour les pays de l'Union Européenne

Ne jetez pas les outils électriques dans les ordures ménagères.

Selon la norme européenne 2002/96/CE relative aux appareils électriques et systèmes électroniques usés et selon son application dans le droit national, les outils électriques usés doivent être récoltés à part et apportés à un recyclage respectueux de l'environnement.

Possibilité de recyclage en alternative à la demande de renvoi :

Le propriétaire de l'appareil électrique est obligé, en guise d'alternative à un envoi en retour, à contribuer à un recyclage effectué dans les règles de l'art en cas de cessation de la propriété. L'ancien appareil peut être remis à un point de collecte dans ce but. Cet organisme devra l'éliminer dans le sens de la Loi sur le cycle des matières et les déchets. Ne sont pas concernés les accessoires et ressources fournies sans composants électroniques.

Ⓔ Sólo para países miembros de la UE

No tire herramientas eléctricas en la basura casera.

Según la directiva europea 2002/96/CE sobre aparatos usados electrónicos y eléctricos y su aplicación en el derecho nacional, dichos aparatos deberán recogerse por separado y eliminarse de modo ecológico para facilitar su posterior reciclaje.

Alternativa de reciclaje en caso de devolución:

El propietario del aparato eléctrico, en caso de no optar por su devolución, está obligado a reciclar adecuadamente dicho aparato eléctrico. Para ello, también se puede entregar el aparato usado a un centro de reciclaje que trate la eliminación de residuos respetando la legislación nacional sobre residuos y su reciclaje. Esto no afecta a los medios auxiliares ni a los accesorios sin componentes eléctricos que acompañan a los aparatos usados.

Ⓛ Solo per paesi membri dell'UE

Non gettate gli utensili elettrici nei rifiuti domestici.

Secondo la Direttiva europea 2002/96/CE sui rifiuti di apparecchiature elettriche ed elettroniche e l'applicazione nel diritto nazionale gli elettrodomestici usati devono venire raccolti separatamente e smaltiti in modo ecologico.

Alternativa di riciclaggio alla richiesta di restituzione

Il proprietario dell'apparecchio elettrico è tenuto in alternativa, invece della restituzione, a collaborare in modo che lo smaltimento venga eseguito correttamente in caso ceda l'apparecchio. L'apparecchio vecchio può anche venire consegnato ad un centro di raccolta che provvede poi allo smaltimento secondo le norme nazionali sul riciclaggio e sui rifiuti. Non ne sono interessati gli accessori e i mezzi ausiliari senza elementi elettrici forniti insieme ai vecchi apparecchi.

Ⓚ Gælder kun EU-lande

Smid ikke el-værktøj ud som almindeligt husholdningsaffald.

I henhold til EF-direktiv 2002/96 om elektroaffald og dets omsættelse til national lovgivning skal brugt el-værktøj indsamles adskilt og indleveres på genbrugsstation.

Recycling-alternativ til tilbagesendelse af brugt vare:

Ejeren af det elektroniske apparat er forpligtet til – som et alternativ i stedet for tilbagesendelse – at medvirke til, at relevante dele af apparatet genanvendes ifølge miljøforskrifterne i tilfælde af overdragelse af ejerskab til tredjeperson. Det brugte apparat kan også overdrages til et deponeringssted, som vil varetage bortskaffelsen af apparatets dele i overensstemmelse med nationale bestemmelser vedrørende skrotning og genbrug. Ikke omfattet heraf er tilbehørsdele og hjælpemidler, som ikke indeholder elektroniske komponenter.

Ⓢ Endast för EU-länder

Kasta inte elverktyg i hushållssoporna.

Enligt det europeiska direktivet 2002/96/EG om avfall som utgörs av eller innehåller elektriska eller elektroniska produkter och dess tillämpning i den nationella lagstiftningen, måste förbrukade elverktyg källsorteras och lämnas

Återvinnings-alternativ till begäran om återsändning:

Som ett alternativ till återsändning är ägaren av elutrustningen skyldig att bidra till ändamålsenlig avfallshantering för det fall att utrustningen ska skrotas. Efter att den förbrukade utrustningen har lämnats in till en avfallsstation kan den omhändertas i enlighet med gällande nationella lagstiftning om återvinning och avfallshantering. Detta gäller inte för tillbehörsdelar och hjälpmedel utan elektriska komponenter vars syfte har varit att komplettera den förbrukade utrustningen.

Ⓡ Koskee ainoastaan EU-jäsenmaita

Älä heitä sähkötyökaluja kotitalousjätteisiin.

Sähkökäyttöisiä ja elektronia vanhoja laitteita koskevan Euroopan direktiivin 2002/96/EY mukaan, joka on sisällytetty kansallisiin lakeihin, tulee loppuun käytetyt sähkökäyttöiset työkalut kerätä erikseen ja toimittaa ympäristöystävälliseen kierrätykseen uusiokäyttöä varten.

Kierrätys vaihtoehtona takaisinlähettämislle:

Sähkölaitteen omistajan velvollisuus on takaisinlähettämisen vaihtoehtona avustaa laitteen asianmukaisesti hävittämistä kierrätyksen kautta, kun laite poistetaan käytöstä. Laitteen voi toimittaa myös kierrätyspisteeseen, joka suorittaa laitteen hävittämisen paikallisten kierrätys- ja jätteenpoistomääräysten mukaisesti hyödyntäen käyttökelpoiset raaka-aineet. Tämä ei koske käytöstä poistettaviin laitteisiin kuuluvia lisävarusteita tai apulaitteita, joissa ei ole sähköosia.

Ⓡ Csak EU-országok

Ne dobja az elektromos szerszámokat a házi hulladék közé.

A villamos készülékekkel és elektromos-öregkészülékekkel kapcsolatos 2002/96/EG-i európai irányvonalaknak valamint ezeknek a nemzeti jogban történő realizálásának megfelelően az elhasznált villamos szerszámokat külön kell gyűjteni és egy környezetbaráti újraértékesítéshez juttatni.

Újrahasznosítás-alternatíva a visszaküldési felhíváshoz:

Az elektromos készülék tulajdonosa kötelezve van, a tulajdon feladása esetében, a visszaküldés helyett alternatív egy szakszerű értékesítésre. Ehhez az öreg készüléket egy visszavevő helynek lehet átengedni, amely a nemzetközi iparkörfolyamat és hulladéktörvény értelmében elvégzi a megsemmisítést. Ez nem érinti az öreg készülékekhez mellékelt villamosalkatrészek nélküli tartozékrészeket és segítőeszközöket.

Ⓡ Samo za zemlje Europske zajednice

Elektroalate ne bacajte u kućno smeće.

U skladu s europskom odredbom 2002/96/EG o starim električnim i elektroničkim uređajima i njezinom primjenom u okviru državnog prava, istrošeni elektroalati moraju se odvojeno sakupiti i zbrinuti na ekološki način u svrhu recikliranja.

Alternativa s recikliranjem u odnosu na zahtjev za povrat uređaja:

Vlasnik elektrouređaja alternativno je obvezan da umjesto povrata robe u slučaju odricanja vlasništva sudjeluje u stručnom zbrinjavanju elektrouređaja. Stari uređaj može se u tu svrhu prepustiti i stanici za preuzimanje rabljenih uređaja koja će provesti uklanjanje u smislu državnog zakona o recikliranju i otpadu. Zakonom nisu obuhvaćeni dijelovi pribora ugrađeni u stare uređaje i pomoćni materijali bez električnih elemenata.

Ⓡ Pouze pro členské země EU

Nedávejte elektrické nářadí do domácího odpadu.

Podle Evropské směrnice 2002/96/EG o starých elektrických a elektronických přístrojích (WEEE) a podle národního práva musí být použité elektrické nářadí odděleně skladováno a odevzdáno k ekologické recyklaci.

Alternativa recyklace k zaslání zpět:

Vlastník elektrického přístroje je alternativně namísto zaslání zpět povinen ke spolupráci při odborné recyklaci v případě, že se rozhodne přístroj zlikvidovat. Starý přístroj může být v tomto případě také odevzdán do sběrný, která provede likvidaci ve smyslu národního zákona o hospodářském koloběhu a zákona o odpadech. Toto neplatí pro ke starým přístrojům přiložené části příslušenství a pomocné prostředky bez elektrických součástí.

☉ Samo za dežele članice EU:

Ne mečite električnega orodja med hišne odpadke.

V skladu z evropsko smernico 2002/96/EG o starih električnih in elektronskih aparatih in uporabo državnih zakonov je potrebno električna orodja zbirati ločeno in odstranjevati v namen reciklaže v skladu s predpisi o varovanju okolja.

Reciklažna alternativa za poziv za vračanje:

Lastnik električnega aparata je namesto vračanja aparata dolžan sodelovati pri pravilnem recikliranju v primeru odpovedi lastništvu aparata. Stari aparat se lahko v ta namen preda tudi na prevzemnem mestu, katero izvaja odstranjevanje v smislu državnega zakona o ravnanju z odpadki. To se ne nanaša na starim aparatom priloženih delov pribora in pripomočkov brez električnih sestavnih delov.

☉ Sadece AB Ülkeleri İçin Geçerlidir

Elektrikli cihazları çöpe atmayınız.

Elektrikli ve elektronik aletler ile ilgili 2002/96/AB nolu Avrupa Yönetmeliğince ve ilgili yönetmeliğin ulusal normalara uyarlanması sonucunda kullanılmış elektrikli aletler ayrıştırılmış olarak toplanacak ve çevreye zarar vermeyecek şekilde geri kazanım sistemlerine teslim edilecektir.

Kullanılmış Cihazların İadesi Yerine Uygulanacak Geri Dönüşüm Alternatifi:

Kullanılmış elektrikli alet ve cihaz sahipleri bu eşyalarını iade etme yerine alternatif olarak, yönetmeliklere uygun olarak çalışan geri dönüşüm merkezlerine vermekle yükümlüdür. Bunun için kullanılmış cihaz, ulusal dönüşüm ekonomisi ve atık kanununa göre atıkların arıtılmasını sağlayan kullanılmış cihaz teslim alma yerine teslim edilecektir. Kullanılmış alet ve cihazlara eklenen ve elektrikli sistemi bulunmayan aksesuar ile yardımcı malzemeler bu düzenlemeden muaf tutulur.

☉ Kun for EU-land

Ikke kast elektroverktøy i husholdningsavfallet!

I henhold til EU-direktiv 2002/96/EF om utbrukt elektro- og elektronisk utstyr og gjennomføring i nasjonal lovgivning må utbrukt elektroverktøy samles inn separat og tilføres miljøvennlig gjenvinning.

Recycling-alternativ til oppfordring om returnering:

Eieren av elektroutstyret er alternativt forpliktet til å være med og sørge for at utstyret blir tilført en forsikringsmessig gjenvinning i stedet for returnering, når vedkommende vil kvitte seg med det. Det gamle utstyret kan i denne forbindelse også leveres til et returdeponi, som gjennomfører en destruksjon i samsvar med gjeldende nasjonale lover om resirkulering og avfall. De tilbehørsdeler og hjelpemidler uten elektobestanddel som fulgte med utstyret, berøres ikke av dette.

☉ Sérstök skilyrði fyrir lönd Evrópubandalagsins:

Kastið ekki notuðum rafmagnstækjum í vanalega ruslatunnu.

Samkvæmt reglugerð fyrir Evrópu 2002/96 um gömul rafmangstæki og samkvæmt breytingum í lagasetningu hværrar þjóðar sambandsins verður að safna raftækjum aðskilið og koma þeim í sérstaka endurvinnslu í þágu umhverfisverndar.

Í staðinn fyrir að senda tækin til baka er eigandi þeirra hvattur til að vinna að því að rétt endurvinnsla eigi sér stað þegar hann afsalar sér tækinu sem eigandi. Það er mögulegt að afhenda tækið til sérstakrar söfnunarstofnunar, sem sér um endurvinnslu tækisins samkvæmt lögum hinna ýmsu þjóða um endurvinnslu og sorp. Þetta á samt ekki við um viðbótarhluti, sem innihalda ekki rafmagnshluta.

Ⓥ Tikai ES valstīm

Neizmetiet elektroierīces sadzīves atkritumos!

Saskaņā ar Eiropas direktīvu 2002/96/EK par nolietotajām elektriskajām un elektroniskajām ierīcēm un tās transponēšanu nacionālajā likumdošanā nolietotās elektroierīces ir jāsavāc atsevišķi un jānodod atkārtotai izmantošanai atbilstoši apkārtējās vides prasībām.

Otrreizējā izmantošana kā alternatīva atpakaļnosūtīšanas prasībai:

Tā vietā, lai nosūtītu atpakaļ nolietoto elektroierīci, tās īpašniekam kā alternatīva ir uzlikts pienākums sadarboties pienācīgas izmantošanas ietvaros īpašuma tiesību nodošanas gadījumā. Nolietoto ierīci šajā gadījumā var nodot arī atpakaļpieņemšanas uzņēmumā, kas veic tās likvidēšanu atbilstoši nacionālajam likumam par cirkulācijas saimniecību un atkritumiem. Tas neattiecas uz nolietotajām ierīcēm pievienoto piederumu detaļām un palīgīdzekļiem bez elektriskajām sastāvdaļām.

ⓔ Ainult Euroopa Liidu riikidele

Ärge visake elektrilisi tööriistu olmeprügi hulka!

Euroopa Liidu direktiiviga 2002/96/EÜ elektri- ja elektroonikaseadmete jäätmete kohta ja siseriiklikele kohaldamiste tele tuleb kasutatud elektrilised tööriistad koguda kokku eraldi ja leida neile keskkonnasäästlik taaskasutus.

Taaskasutusalternatiiv tagasisaatmisnõudele:

Elektriseadme omanik on kohustatud omandisuhte lõppemisel alternatiivina tagasisaatmisele kaasa aitama sobivale taaskasutusele. Seega võib vana seadme loovutada ka tagasivõtukohta, mis korraldab selle kõrvaldamise riikliku ringlusmajanduse ja jäätmeseadusandluse tähenduses. Asjasse ei puutu vanade seadmete elektrikomponentideta lisaseadmed ja abivahendid.

Ⓥ Tik ES šalims

Elektros prietaisų neišmeskite kartu su buitinėmis atliekomis!

Remiantis ES elektros ir elektronikos atliekų direktyva 2002/96/EB ir jos perkėlimu į nacionalinę teisinę bazę, panaudotus elektros prietaisus reikia surinkti ir perdirbti nekenkiant aplinkai.

Perdirbimas - grąžinimo alternatyva:

Elektros prietaiso savininkas įpareigotas negrąžinti pasirinktą prietaisą, bet tinkamai jį utilizuoti. Tuo tikslu elektros ir elektronikos atliekos gali būti perduotos atliekų tvarkymu užsiimančioms įmonėms, kurios jas utilizuoja remdamiesi nacionaliniu atliekų perdirbimo pramonės ir atliekų tvarkymo įstatymu. Šis reikalavimas netaikomas elektros prietaisuose panaudotiems priedams ir pagalbinėms priemonėms, kurių sudėtyje nėra elektros dalių.

D

Der Nachdruck oder sonstige Vervielfältigung von Dokumentation und Begleitpapieren der Produkte, auch auszugsweise ist nur mit ausdrücklicher Zustimmung der ISC GmbH zulässig.

IS

Eftirprentun eða önnur fjölprentun fylgiskjala og leiðarvísa vörunnar, líka í úrdrætti, er ekki leyfileg nema græinilegt samþykki frá ISC GmbH komi til.

GB

The reprinting or reproduction by any other means, in whole or in part, of documentation and papers accompanying products is permitted only with the express consent of ISC GmbH.

N

Gjentrykk eller annen mangfoldiggjøring av dokumentasjon og ledsagende papirer til produktene, også i utdrag, er bare tillatt når ISC GmbH har gitt sitt uttrykkelige samtykke til dette.

F

La réimpression ou une autre reproduction de la documentation et des documents d'accompagnement des produits, même incomplète, n'est autorisée qu'avec l'agrément exprès de l'entreprise ISC GmbH.

LV

Ražojuma dokumentācijas un pavaddokumentu pārdrūkšana vai citāda izplatīšana, arī fragmentāri ir atļauta tikai ar skaidru ISC GmbH piekrišanu.

I

La ristampa o l'ulteriore riproduzione, anche parziale, della documentazione o dei documenti d'accompagnamento dei prodotti è consentita solo con l'esplicita autorizzazione da parte della ISC GmbH.

EE

Tootedokumentatsiooni ja kaasasolevate dokumentide kordustrukk või muul viisil paljundamine, ka osaliselt, on lubatud ainult ISC GmbH loal.

E

La reimpresión o cualquier otra reproducción de documentos e información adjunta a productos, incluida cualquier copia, sólo se permite con la autorización expresa de ISC GmbH.

LT

Perspausdinimas ar bet koks visų gaminių dokumentų visas ar dalinis dauginimas leidžiamas tik gavus aiškų ISC GmbH leidimą.

H

Az termékek dokumentációjának és kiséző okmányainak az utánnymása és sokszorosítása, kivonatosan is csak az ISC GmbH kifejezett beleegyezésével engedélyezett.

DK

Eftertryk eller anden form for mangfoldiggørelse af skriftligt materiale, ledsagepapirer indbefattet, som omhandler produkter, er kun tilladt efter udtrykkelig tilladelse fra ISC GmbH.

S

Eftertryck eller annan duplicering av dokumentation och medföljande underlag för produkter, även utdrag, är endast tillåtet med uttryckligt tillstånd från ISC GmbH.

FI

Tuotteiden dokumentaatioiden ja muiden mukaanliitettyjen asiakirjojen vain osittainenkin kopiointi tai muunlainen monistaminen on sallittu ainoastaan ISC GmbH:n nimenomaisella luvalla.

CZ

Dotisk nebo jiné rozmnožování dokumentace a průvodních dokumentů výrobků, také pouze výňatků, je přípustné výhradně se souhlasem firmy ISC GmbH.

SD

Ponatis ali druge vrste razmnoževanje dokumentacije in spremljajočih dokumentov proizvodov proizvajalca, tudi v izvlečkih, je dovoljeno samo z izrecnim soglasjem firme ISC GmbH.

HR

Naknadno tiskanje ili slična umnožavanja dokumentacije i pratećih papira ovih proizvoda, čak i djelomično kopiranje, moguće je samo uz izričito dopuštenje tvrtke ISC GmbH.

TR

Ürünlerin dokümantasyonu ve evraklarının kismen olsa dahi kopyalanması veya başka şekilde çoğaltılması, yalnızca ISC GmbH firmasının özel onayı alınmak şartıyla serbesttir.

- Ⓒ Technische Änderungen vorbehalten
- Ⓒ Technical changes subject to change
- Ⓒ Sous réserve de modifications
- Ⓒ Con riserva di apportare modifiche tecniche
- Ⓒ Salvo modificaciones técnicas
- Ⓒ Technikai változások jogát fenntartva
- Ⓒ Der tages forbehold för tekniske ændringer
- Ⓒ Förbehåll för tekniska förändringar
- Ⓒ Oikeus tekniisiin muutoksiin pidätetään
- Ⓒ Technické změny vyhrazeny
- Ⓒ Tehnične spremembe pridržane.
- Ⓒ Zadržavamo pravo na tehnične izmjene.
- Ⓒ Teknik değişiklikler olabılır
- Ⓒ Pað er áskilið að tæknilegar breytingar séu leyfilegar.
- Ⓒ Med forbehold om tekniske endringer
- Ⓒ Paturētas tiesības veikt tehniskas izmaiņas
- Ⓒ Tehniliste muudatuste õigus reserveeritud
- Ⓒ Teisę atlikti techninius pakeitimus pasiliecame sau.

GUARANTEE CERTIFICATE

Dear Customer,

In the unlikely event that your device develops a fault, we are truly sorry for this, and suggest that you please contact our service department at the address shown on this guarantee card, or contact the nearest authorised DIY store. Please note the following terms, under which guarantee claims can be made:

1. These guarantee terms cover additional guarantee rights and do not affect your statutory warranty rights. We do not charge you for this guarantee.
2. Our guarantee only covers problems caused by material or manufacturing defects, and it is restricted to the rectification of these defects or replacement of the device. Please note that our devices have not been designed for use in commercial, trade or industrial applications. Consequently, the guarantee is invalidated if the equipment is used in commercial, trade or industrial applications or for other equivalent activities. The following are also excluded from our guarantee: compensation for transport damage, damage caused by failure to comply with the installation/assembly instructions or damage caused by unprofessional installation, failure to comply with the operating instructions (e.g. connection to the wrong mains voltage or current type), misuse or inappropriate use (such as overloading of the device or use of non-approved tools or accessories), failure to comply with the maintenance and safety regulations, ingress of foreign bodies into the device (e.g. sand, stones or dust), effects of force or external influences (e.g. damage caused by the device being dropped) and normal wear resulting from proper operation of the device. This applies in particular to rechargeable batteries for which we nevertheless issue a guarantee period of 12 months.

The guarantee is rendered null and void if any attempt is made to tamper with the device.

3. The guarantee is valid for a period of 5 years starting from the purchase date of the device. Guarantee claims should be submitted before the end of the guarantee period within two weeks of the defect being noticed. No guarantee claims will be accepted after the end of the guarantee period. The original guarantee period remains applicable to the device even if repairs are carried out or parts are replaced. In such cases, the work performed or parts fitted will not result in an extension of the guarantee period, and no new guarantee will become active for the work performed or parts fitted. This also applies when an on-site service is used.
4. In order to assert your guarantee claim, please send your defective device postage-free to the address shown below, or contact the nearest authorised DIY store. Please enclose either the original or a copy of your sales receipt or another dated proof of purchase. Please keep your sales receipt in a safe place, as it is your proof of purchase. It would help us if you could describe the nature of the problem in as much detail as possible. If the defect is covered by our guarantee then your device will either be repaired immediately and returned to you, or we will send you a new device.

F BULLETIN DE GARANTIE

Chère Cliente, Cher Client,

Nos produits sont soumis à un contrôle de qualité très strict. Si cet appareil devait toutefois ne pas fonctionner impeccablement, nous en serions désolés. Dans un tel cas, nous vous prions de bien vouloir prendre contact avec notre service après-vente à l'adresse indiquée sur le bulletin de garantie ou vous adresser au marché de la construction le plus proche. Pour faire valoir une demande de garantie, ce qui suit est valable :

1. Les conditions de garantie règlent les prestations de garantie supplémentaires. Vos droits de garantie légaux ne sont en rien altérés par la garantie présente. Notre prestation de garantie est gratuite.
2. La prestation de garantie s'applique exclusivement aux défauts occasionnés par des vices de fabrication ou de matériau et est limitée à l'élimination de ces défauts ou encore au remplacement de l'appareil. Veillez au fait que nos appareils, conformément à leur affectation, n'ont pas été construits pour être utilisés dans un environnement professionnel, industriel ou artisanal. Un contrat de garantie ne peut avoir lieu dès lors que l'appareil est utilisé à des activités dans des entreprises professionnelles, artisanales ou industrielles ou toute autre activité du même genre. Sont également exclus de notre garantie : les prestations de substitution de dommages dus aux transports, les dommages occasionnés par le non-respect des instructions de montage ou en raison d'une installation non conforme, du non-respect du mode d'emploi (comme par exemple le raccordement à une mauvaise tension réseau ou à un mauvais type de courant), les applications abusives ou non conformes (comme par exemple une surcharge de l'appareil ou encore l'emploi d'accessoires non homologués), le non-respect des prescriptions de maintenance et de sécurité, l'infiltration de corps étrangers dans l'appareil (comme par exemple du sable, des pierres ou de la poussière), l'emploi de la force ou l'influence extérieure (comme par exemple les dommages dus à une chute), ainsi que l'usure normale conforme à l'utilisation. Ceci est particulièrement valable pour les accumulateurs pour lesquels nous offrons toutefois une période de garantie de 12 mois.

Le droit à la garantie disparaît dès lors que des interventions ont lieu sur l'appareil.

3. Le délai de garantie s'élève à 5 ans et commence à la date de l'achat de l'appareil. Les demandes de garanties doivent être présentées avant écoulement du délai de garantie, dans les deux semaines suivant le moment auquel le défaut a été reconnu. Toute reconnaissance de demande de garantie après écoulement du délai de garantie est exclue. La réparation ou l'échange de l'appareil n'entraîne nullement une prolongation de la durée de garantie. Elle ne fait pas non plus commencer un nouveau délai de garantie, en raison de cette prestation, pour l'appareil ou pour toute autre pièce de rechange intégrée. Ceci est également valable lorsqu'un service après-vente sur place a été consulté.
4. Pour faire reconnaître votre demande de garantie, veuillez nous envoyer l'appareil défectueux franco de port à l'adresse indiquée ci-dessous ou vous adresser au marché de la construction le plus proche. Ajoutez à l'envoi l'original du bon d'achat ou de tout autre preuve de l'achat datée. Veuillez donc toujours bien conserver le bon d'achat en guise de preuve ! Décrivez la raison de la réclamation le plus précisément possible. Si le défaut de l'appareil est compris dans notre prestation de garantie, nous vous retournerons sans délai un appareil réparé ou encore un nouveau.

CERTIFICADO DE GARANTÍA

Estimado cliente:

Nuestros productos están sometidos a un estricto control de calidad. No obstante, si este aparato no funcionase correctamente, lo lamentamos sinceramente y le rogamos que se dirija a nuestro servicio de atención al cliente en la dirección indicada en la parte inferior de la presente tarjeta de garantía o a la tienda especializada responsable más cercana. Para hacer válido el derecho de garantía, proceda de la siguiente forma:

1. Estas condiciones de garantía regulan prestaciones de la garantía adicionales. Sus derechos legales a prestación de garantía no se ven afectados por la presente garantía. Nuestra prestación de garantía es gratuita para usted.
2. La prestación de garantía se extiende exclusivamente a defectos ocasionados por fallos de material o de producción y está limitada a la reparación de los mismos o al cambio del aparato. Tenga en consideración que nuestro aparato no está indicado para un uso comercial, en taller o industrial. Por lo tanto, no procederá un contrato de garantía cuando se utilice el aparato en zonas industriales, comerciales o talleres, así como actividades similares. De nuestra garantía se excluye cualquier otro tipo de prestación adicional por daños ocasionados por el transporte, daños ocasionados por la no observancia de las instrucciones de montaje o por una instalación no profesional, no observancia de las instrucciones de uso (como, p. ej., conexión a una tensión de red o corriente no indicada), aplicaciones impropias o indebidas (como, p. ej., sobrecarga del aparato o uso de herramientas o accesorios no homologados), no observancia de las disposiciones de mantenimiento y seguridad, introducción de cuerpos extraños en el aparato (como, p. ej., arena, piedras o polvo), uso violento o influencias externa (como, p. ej., daños por caídas), así como por el desgaste habitual por el uso. Esto se aplica especialmente en aquellas baterías para las que ofrecemos un plazo de garantía de 12 meses.

El derecho a garantía pierde su validez cuando ya se hayan realizado intervenciones en el aparato.

3. El periodo de garantía es de 5 años y comienza en la fecha de la compra del aparato. El derecho de garantía debe hacerse válido, antes de finalizado el plazo de garantía, dentro de un periodo de dos semanas una vez detectado el defecto. El derecho de garantía vence una vez transcurrido el plazo de garantía. La reparación o cambio del aparato no conllevará ni una prolongación del plazo de garantía ni un nuevo plazo de garantía ni para el aparato ni para las piezas de repuesto montadas. Esto también se aplica en el caso de un servicio *in situ*.
4. Para hacer efectivo su derecho a garantía, envíe gratuitamente el aparato defectuoso a la dirección indicada a continuación o póngase en contacto con la tienda especializada más cercana. Adjunte el original del ticket de compra u otro tipo de comprobante de compra con fecha. ¡A tal efecto, guarde en lugar seguro el ticket de compra como comprobante! Describa con la mayor precisión posible el motivo de la reclamación. Si nuestra prestación de garantía incluye el defecto aparecido en el aparato, recibirá de inmediato un aparato reparado o nuevo de vuelta.

CERTIFICATO DI GARANZIA

Gentili clienti,

i nostri prodotti sono soggetti ad un rigido controllo di qualità. Se l'apparecchio non dovesse tuttavia funzionare correttamente, ci scusiamo e vi preghiamo di rivolgervi al nostro servizio di assistenza clienti all'indirizzo indicato in questa scheda di garanzia o al centro fai-da-te competente più vicino. Per la rivendicazione dei diritti di garanzia vale quanto segue:

1. Queste condizioni di garanzia regolano ulteriori prestazioni di garanzia. La presente garanzia non tocca i vostri diritti al ricorso di garanzia previsti dalla legge. Le nostre prestazioni di garanzia sono per voi gratuite.
2. La prestazione di garanzia riguarda esclusivamente le anomalie riconducibili a difetti del materiale o di produzione ed è limitata all'eliminazione di queste anomalie o alla sostituzione dell'apparecchio. Tenete presente che i nostri apparecchi non sono stati costruiti per l'impiego professionale, artigianale o industriale. Un contratto di garanzia non viene concluso quando l'apparecchio viene usato in imprese commerciali, artigianali o industriali, o con attività equivalenti. Dalla nostra garanzia sono escluse inoltre le prestazioni di risarcimento per danni dovuti al trasporto o danni causati dalla mancata osservanza delle istruzioni per il montaggio o per installazione non corretta, dalla mancata osservanza delle istruzioni per l'uso (come per es. collegamento a tensione di rete o tipo di corrente non corretto), dall'uso improprio o illecito (come per es. sovraccarico dell'apparecchio o utilizzo di utensili o accessori non consentiti), dalla mancata osservanza delle norme di sicurezza e di manutenzione, dalla penetrazione di corpi estranei nell'apparecchio (come per es. sabbia, pietre o polvere), dall'impiego della forza o dall'influsso esterno (come per es. danni dovuti a caduta) e dall'usura normale e dovuta all'impiego. Ciò vale particolarmente per batterie, per esse concediamo tuttavia 12 mesi di garanzia

Il diritti di garanzia decadono quando sono già effettuati interventi sull'apparecchio.

3. Il periodo di garanzia è 5 anni e inizia alla data d'acquisto dell'apparecchio. I diritti di garanzia devono essere fatti valere prima della scadenza del periodo di garanzia, entro due settimane dopo avere accertato il difetto. È esclusa la rivendicazione di diritti di garanzia dopo la scadenza del relativo periodo. La riparazione o la sostituzione dell'apparecchio non comporta una proroga del periodo di garanzia e con questa prestazione per l'apparecchio o per pezzi di ricambio eventualmente installati non inizia un nuovo periodo di garanzia. Questo vale anche nel caso si ricorra ad un servizio sul posto.
4. Per la rivendicazione dei vostri diritti di garanzia inviate l'apparecchio difettoso franco di porto all'indirizzo sotto indicato o rivolgetevi al centro fai-da-te competente più vicino. Allegate lo scontrino di cassa in originale o un'altra prova d'acquisto che riporti la data. Conservate bene perciò lo scontrino di cassa come prova! Indicate il motivo di reclamo nel modo più dettagliato possibile. Se il difetto dell'apparecchio rientra nella nostra prestazione di garanzia, ricevete l'apparecchio riparato o un apparecchio nuovo a stretto giro di posta.

GARANTIBEVIS

Kære kunde!

Vore produkter er underlagt streng kvalitetskontrol. Hvis produktet alligevel på et tidspunkt skulle udvise fejl, beklager vi naturligvis dette og beder dig kontakte vores kundeservice på adressen, som står angivet på dette garantibevis, eller nærmeste byggemarked. For indfrielse af garantikrav gælder følgende:

1. Nærværende garanti fastsætter betingelserne for udvidede garantiydelse. Garantibestemmelser fastsat ved lov berøres ikke af nærværende garanti. Vores garantiydelse er gratis.
2. Garantiydelsen omfatter udelukkende mangler, som kan føres tilbage til materiale- eller produktionsfejl, og begrænser sig til afhjælpning af disse resp. levering af erstatningsprodukt. Bemærk, at vore produkter ikke er konstrueret til erhvervsmæssig, håndværksmæssig eller industriel brug. Garantiaftale kan derfor ikke anses for indgået, såfremt produktet anvendes i erhvervsmæssigt, håndværksmæssigt, industrielt eller lignende øjemed. Endvidere dækker garantien ikke erstatningsydelse for transportskader, skader som følge af tilsidesættelse af montagevejledningens anvisninger eller som følge af usagkyndig installation, tilsidesættelse af brugsanvisningen (f.eks. tilslutning til forkert netspænding eller strømtype), misbrug eller usagkyndig anvendelse (f.eks. overbelastning eller brug af værktøj eller tilbehør, som ikke er godkendt), tilsidesættelse af vedligeholdelses- og sikkerhedsforskrifter, indtrængen af fremmedlegemer i apparatet (f.eks. sand, sten eller støv), brug af vold eller eksterne påvirkninger udefra (f.eks. fordi produktet tabes) samt skader, der hidrører fra almindelig slitage. Dette gælder især batterier, som vi dog alligevel yder 12 måneders garanti på

Garantien mister sin gyldighed, hvis der allerede er blevet foretaget indgreb i apparatet.

3. Garantiperioden udgør 5 år at regne fra købsdatoen. Garantikrav skal gøres gældende inden for to uger, efter at defekten er blevet konstateret. Garantikrav kan ikke gøres gældende efter garantiperiodens udløb. Reparation eller udskiftning af apparatet medfører ikke forlængelse af garantiperioden, heller ikke for eventuelt indbyggede reservedele. Dette gælder også servicearbejder, der foretages på stedet.
4. For at gøre brug af garantien skal du indsende det defekte produkt portofrit til nedenstående adresse, eller kontakt dit byggemarked. Original købskvittering eller lignende dateret dokumentation skal vedsendes. Købskvitteringen skal gemmes som dokumentation! Beskriv venligst så nøjagtigt som muligt grunden til din reklamation. Er defekten omfattet af garantien, vil produktet omgående blive repareret og returneret, eller du vil modtage et helt nyt.

GARANTIBEVIS

Bästa kund,

Våra produkter genomgår en sträng kvalitetskontroll. Om denna produkt mot förmodan inte fungerar på rätt sätt, beklagar vi detta och ber dig att kontakta vår serviceavdelning under adressen som anges på garantikortet, eller vända dig till närmaste ansvarig byggmarknad. Följande punkter gäller för att du ska kunna göra anspråk på garantin:

1. I dessa garantivillkor regleras extra garantitjänster. Garantianspråk som regleras enligt lag påverkas inte av denna garanti. Våra garantitjänster är gratis för dig.
2. Garantitjänsterna täcker endast in sådana brister som kan härledas till material- eller fabrikationsfel och är begränsade till arbetsuppgifter som syftar till att åtgärda dessa brister eller byta ut produkten. Tänk på att våra produkter endast får användas till ändamålsenligt syfte och inte har konstruerats för yrkesmässig, hantverksmässig eller industriell användning. Ett garantiavtal sluts därför ej om produkten ska användas inom yrkesmässiga, hantverksmässiga eller industriella verksamheter eller vid liknande aktiviteter. Vår garanti omfattar dessutom inte ersättning för transportskador, skador som kan härledas till missaktade monteringsanvisningar eller ej föreskriven installation, åsidosatt bruksanvisning (t ex anslutning till felaktig nätspänning eller strömart), missbruk eller ej ändamålsenliga användningar (t ex överbelastning av produkten eller användning av ej godkända insatsverktyg eller tillbehör), åsidosatta underhålls- och säkerhetsbestämmelser, främmande partiklar som har trängt in i produkten (t ex sand, sten eller damm), yttre våld eller yttre påverkan (t ex skador om produkten har fallit ned) samt normalt och användningsbundet slitage. Detta gäller särskilt för batterier som täcks av en 12 månaders garanti.

Anspråk på garanti upphör att gälla om ingrepp redan har gjorts i produkten.

3. Garantitiden uppgår till 5 år och gäller från datumet när produkten köptes. Medan garantitiden fortfarande gäller ska anspråk på garanti ställas inom två veckor efter att defekten fastställdes. Det är inte möjligt att ställa anspråk på garanti efter att garantitiden har löpt ut. Garantitiden förlängs inte när produkten repareras eller byts ut, dessutom medför sådana arbeten inte att en ny garantiid börjar gälla för produkten eller för ev. reservdelar som har monterats in. Detta gäller även vid hembesök.
4. För att du ska kunna ställa anspråk på garantin ska den defekta produkten skicka in i tillräckligt frankerat skick till adressen som anges nedan. Du kan också vända dig till närmaste ansvarig byggmarknad. Bifoga kvittot i original eller ett annat daterat köpebevis. Förvara därför kassakvittot på en säker plats! Beskriv orsaken till reklamationen så noggrant som möjligt. Om defekten i produkten täcks av våra garantitjänster, får du genast en reparerad eller ny apparat av oss.

TAKUUTODISTUS

Arvoisa asiakas,

tuotteemme läpikäyvät erittäin tiukan laadunvalvontatarkastuksen. Mikäli tämä laite ei kuitenkaan toimi moitteettomasti, valitamme tapahtunutta suuresti ja pyydämme sinua ottamaan yhteyttä tekniseen asiakaspalveluumme käyttäen tässä takuukortissa annettua osoitetta, tai lähimpään valtuutettuun rakennustarvikeliikkeeseen. Takuuvaateiden esittämistä koskevat seuraavat määräykset:

1. Nämä takuumääräykset koskevat laajennettuja takuusuurituksia. Ne eivät vaikuta lakimääräisiin takuusuuritusvaateisiin millään tavalla. Takuumme on sinulle maksuton.
2. Takuusuuritus kattaa ainoastaan sellaiset puutteellisuudet, jotka aiheutuvat materiaali- tai valmistusvirheistä, ja se on rajattu ainoastaan näiden puutteellisuuksien korjaamiseen tai laitteen korvaamiseen uudella. Ole hyvä ja ota huomioon, että laitteitamme ei ole suunniteltu ja valmistettu käytettäväksi pienteollisuus-, käsityöläis- tai teollisuustarkoituksiin. Takuusopimusta ei siksi synny, jos laitetta käytetään pienteollisuus-, käsityöläis- tai teollisuustyöpaikoilla tai näihin verrattavissa olevissa toimissa. Takuumme ei myöskään sisällä kuljetusvaurioiden tai sellaisten vaurioiden korvaussuurituksia, jotka ovat aiheutuneet asennusohjeen noudattamatta jättämisestä tai asiantuntemattomasta asennuksesta, käyttöohjeen noudattamatta jättämisestä (esim. liitäntä väärintyyppiseen verkkovirtaan), väärinkäytöstä tai virheellisestä käytöstä (esim. laitteen ylikuormittaminen tai hyväksymättömien työkalujen tai lisävarusteiden käyttäminen), huolto- ja turvallisuusmääräysten noudattamatta jättämisestä, vieraiden esineiden (esim. hiekan, kivien tai pölyjen) pääsystä laitteen sisään, väkivaltaisesta käsittelystä tai ulkopuolisista tekijöistä (esim. putoamisesta aiheutuneet vauriot) sekä käytöstä aiheutuvasta tavallisesta kulumisesta. Tämä koskee erityisesti niitä akkuja, joille me kuitenkin myönnämme 12 kuukauden pituisen takuun.

Takuuvaateet raukeavat, jos laitteelle on jo tehty jotain toimenpiteitä.

3. Takuuajaksi on 5 vuotta ja se alkaa laitteen ostopäivästä. Takuuvaateet tulee esittää ennen takuuajan päättymistä kahden viikon kuluessa siitä, kun olet havainnut vian. Takuuvaateiden esittäminen takuuajan päätyttyä ei ole mahdollista. Laitteen korjaus tai vaihto ei johda takuuajan pitenemiseen tai laitteen tai siihen mahdollisesti asennettujen varaosien takuuajan alkamiseen uudelleen alusta. Tämä koskee myös paikan päällä suoritettuja palveluja.
4. Takuuvaateesi esittämistä varten ole hyvä ja lähetä viallinen laite postimaksutta allaolevaan osoitteeseen tai käänny lähimmän valtuutetun rakennustarvikeliikkeen puoleen. Ole hyvä ja liitä mukaan alkuperäinen maksukuitti tai muu päiväyksellä varustettu ostotosite. Säilytä tämän vuoksi kassakuitti huolella tositteenä! Ole hyvä ja kuvaa valituksen syy meille mahdollisimman tarkoin. Jos takuumme kattaa laitteessa olevan vian, saat korjatun tai uuden laitteen välittömästi takaisin.

GARANCIAOKMÁNY

Tisztelt Vevő,

termékeink szigorú minőségi ellenőrzés alá vannak vetve. Ha ez a készülék mégis egyszer nem működne kifogástalanul, akkor azt nagyon sajnáljuk és kérjük Önt forduljon ebben a garanciaártyában megadott cím alatt található szervízzolgáltatásunkhoz, vagy a legközelebbi illetékes barkács üzlethez. A garanciaigény érvényesítésével kapcsolatban a következők érvényes:

1. Ezek a garanciafeltételek szabályozzák a kiegészítő garanciateljesítményeket. A jogi szavatossági igények, ez a garancia által nincsenek érintve. A garanciateljesítményünk az Ön számára ingyenes.
2. A garanciateljesítmény csak kizárólagosan olyan hibákra terjed ki, amelyek anyag- vagy gyártási hibákra visszavezethetőek és ezeknek a hibáknak a kiküszöbölésére ill. a készülék kicserélésére van korlátozva. Kérjük vegye figyelembe, hogy a készülékeink a meghatározásuk szerint nem kisipari, kézműipari vagy ipari üzemek területén történő bevetésre lettek tervezve. Ezért a garanciaszerződés nem jön létre, ha a készülék kisipari, kézműipari vagy ipari üzemek területén valamint egyenértékű tevékenységek területén van használva. Továbbá a következő kárpótlási teljesítmények mint a szállítási károkért, károkért amelyek az összeszerelési utasítás figyelmen kívül hagyása vagy amelyek a nem szakszerű felszerelés, a használati utasítás figyelmen kívül hagyása (mint például egy rossz hálózati feszültségre vagy áramfajtára való rákapcsolás), visszaélészerű vagy nem szakszerű használatok (mint például a készülék túlterhelése vagy nem engedélyezett betétszerszámok vagy tartozékok), a karbantartási és biztonsági határozatok figyelmen kívül hatása, idegen testek behatolása a készülékbe (mint például homok, kövek vagy por) erőszakbehatolás vagy idegen behatások (mint például leejtés általi károk) úgymint a használat általi, szokásos kopások által keletkező károk ki vannak zárva. Ez különösen azokra az akkukra érvényes, amelyekre még egy 12 hónapos garanciaidőt nyújtunk.

A készüléken történő előzetes belenyúlás esetén elveszítődik a garanciajogosultság.

3. A garanciaidő érvényessége 5 év és a készülék vásárlási időpontjával kezdődik. A garanciaigények a garanciaidő lejárása előtt, két héten belül érvényesíteni kell, miután felismerte a hibát. A garanciajog érvényesítése a garancia idő lejárása után ki van zárva. A készülék kicserélése vagy megjavítása nem vezet a garancia időtartamának a meghosszabításához se nem vezet ez a teljesítmény a készülék vagy az esetleg beépített pótalkatrészek egy új garanciaidőtartamhoz. Ez egy helyszíni szervíz esetében is érvényes.
4. A garanciajog érvényesítéséhez kérjük küldje a defekt készüléket bérmentesen a lent megadott címre, vagy kérjük forduljon a legközelebbi illetékes barkács üzlethez. Mellélkelje a vásárlási nyugtát eredetiben vagy egyéb módon levő bizonylatot a vásárlás keltéről. Kérjük őrizze ezért jól meg a pénztári cédulát mind bizonyítékot! Kérjük írja le lehetőleg pontosan a reklamáció okát. Ha a defekt a garanciateljesítményünk keretén belül van, akkor kap azonnal egy megjavított vagy egy új készüléket vissza.

JAMSTVENI LIST

Poštovani kupče,

naši proizvodi podliježu strogoj kontroli kvalitete. Ako ovaj uređaj ipak ne radi besprijekorno, jako nam je žao i molimo vas da se obratite našoj servisnoj službi na adresu navedenu na ovom jamstvenom listu, ili najbližoj trgovini građevinskim materijalom. Za potraživanje jamstva vrijedi slijedeće:

1. Ovi jamstveni uvjeti reguliraju dodatne jamstvene usluge. Ovo jamstvo ne zadire u Vaše zakonsko pravo zahtjeva za ostvarenje jamstvenih usluga. Realizacija jamstvenih usluga je besplatna.
2. Jamstvena usluga obuhvaća isključivo nedostatke nastale zbog greške na materijalu ili tijekom proizvodnje i ograničen je na uklanjanje tih nedostataka odnosno zamjenu uređaja. Molimo da obratite pažnju na to da naši uređaji nisu konstruirani za korištenje u komercijalne svrhe niti u obrtu i industriji. Prema tome, ugovor o jamstvu ne može se ostvariti ako se uređaj koristi u obrtničkim ili industrijskim pogonima kao i u sličnim djelatnostima. Nadalje su iz jamstva isključene usluge zamjene proizvoda u slučaju transportnih oštećenja, šteta zbog nepridržavanja uputa za montažu ili zbog nestručne instalacije, nepridržavanja uputa za uporabu (kao npr. zbog priključka na pogrešni mrežni napon ili vrstu struje), zbog zlorababa ili nestručnih primjena (kao npr. preopterećenje uređaja ili korištenje nedopuštenih alata ili pribora), u slučaju nepridržavanja uputa za održavanje i sigurnosnih odredbi, zbog prodiranja stranih tijela u uređaj (npr. pijeska, kamenja ili prašine), nasilne primjene ili vanjskih utjecaja (kao npr. oštećenja zbog pada) kao i zbog uobičajenog trošenja tijekom korištenja. To naročito vrijedi za baterije za koje ipak dajemo jamstvo od 12 mjeseci.

Zahtjev za jamstvo prestaje biti valjan ako su na uređaju već izvršeni neki zahvati.

3. Jamstveni rok iznosi 5 godine a započinje s datumom kupnje uređaja. Jamstveni zahtjevi ostvaruju se prije isteka jamstvenog roka unutar dvije godine nakon što ste uočili kvar. Ostvarenje jamstvenog zahtjeva nakon isteka jamstvenog roka je isključeno. Popravkom ili zamjenom uređaja ne produljuje se jamstveni rok niti se tom uslugom ostvaruju novi jamstveni rok za uređaj ili ostale ugrađene rezervne dijelove. To također vrijedi i kod korištenja servisa na licu mjesta.
4. Za potraživanje jamstva neispravan uređaj pošaljite, oslobođeno poštarine, na dolje navedenu adresu ili se obratite najbližoj trgovini građevinskim materijalom. Priložite originalni računa za kupnju uređaja ili neki drugi dokaz o kupnji s datumom. Molimo Vas da zbog tog razloga dobro sačuvate račun kao dokaz! Što točnije opišite razlog reklamacije. Ako naša jamstvena usluga obuhvaća kvar nastao na Vašem uređaju, odmah ćemo Vam vratiti popravljeni ili novi uređaj.

ZÁRUČNÍ LIST

Vážená zákaznice, vážený zákazníku,

naše výrobky podléhají přísné kontrole kvality. Pokud i přesto tento přístroj bezvadně nefunguje, je nám to velice líto a prosíme Vás, abyste se obrátili na naši servisní službu na adrese uvedené na tomto záručním listu nebo na nejbližší pobočku hobbymarketu. Pro uplatňování požadavků poskytnutí záruky platí následující:

1. Tyto záruční podmínky upravují dodatečný záruční servis. Vašich zákonných nároků na záruku se tato záruka netýká. Náš záruční servis je pro Vás bezplatný.
2. Záruční servis se vztahuje výhradně na nedostatky, které lze odvodit z vad materiálu nebo výrobních vad a je také omezen pouze na odstranění těchto nedostatků, resp. výměnu přístroje. Dbejte prosím na to, že naše přístroje nebyly podle svého účelu určeny konstruovány pro živnostenské, řemeslnické nebo průmyslové použití. Záruční smlouva tak není realizována, pokud byl přístroj používán v živnostenských, řemeslných nebo průmyslových podnicích a při srovnatelných činnostech. Z naší záruky je dále vyloučeno poskytnutí náhrady za dopravní škody, škody způsobené nedodržením montážního návodu nebo z důvodů neodborné instalace, nedodržení návodu k použití (jako např. připojení na chybné síťové napětí nebo druh proudu), nedovoleného nebo neodborného používání (jako např. přetížení přístroje nebo použití neschválených vložných nástrojů nebo příslušenství), nedodržení pokynů pro údržbu a bezpečnostních pokynů, vniknutí cizích těles do přístroje (jako např. písek, kameny nebo prach), použití násilí nebo poškození v důsledku cizích vlivů (jako např. škody způsobené pádem), jakož také běžného opotřebení způsobeného používáním. To platí obzvláště pro akumulátory, na které přesto poskytujeme záruční lhůtu 12 měsíců.

Nárok na záruku zaniká, pokud bylo do přístroje již zasahováno.

3. Záruční doba činí 5 roky a začíná datem koupě přístroje. Nároky na záruku před vypršením záruční doby je třeba uplatňovat během dvou týdnů od zjištění defektu. Uplatňování nároků na záruku po vypršení záruční doby je vyloučeno. Oprava nebo výměna přístroje nevede k prodloužení záruční doby, ani k zahájení nové záruční doby za provedený výkon pro přístroj nebo pro případné zamontované náhradní díly. Toto platí také v případě servisu v místě Vašeho bydliště.
4. Pro uplatnění požadavků poskytnutí záruky nám prosím zašlete defektní přístroj osvobozený od poštovného na níže uvedenou adresu nebo se obraťte na nejbližší pobočku hobbymarketu. Přiložte originál prodejního dokladu nebo jiného datovaného potvrzení o koupi. Pokladní lístek si proto dobře uložte jako důkaz! Popište nám prosím pokud možno přesně důvod reklamace. Je-li defekt přístroje v našem záručním servisu obsažen, obdržíte obratem opravený nebo nový přístroj.

(SLO) GARANCIJSKI LIST

Spoštovana stranka!

Naši proizvodi podležejo stroki kontroli kakovosti. Če pa ta naprava kljub temu ne bi kdaj delovala brezhibno, bomo to zelo obžalovali in Vas prosili, da se obrnete na našo servisno službo na naslov, ki je naveden na tem garancijskem listu ali pa na na najbližjega pristojnega trgovca z našimi proizvodi. Za uveljavljanje garancijskih zahtevkov velja sledeče:

1. Le-ti garancijski pogoji urejajo dodatne garancijske storitve. Vaši zakonski garancijski zahtevki ostanejo s to garancijo nespremenjeni. Naše garancijske storitve so za Vas brezplačne.
2. Garancijske storitve obsegajo izključno samo pomanjkljivosti zaradi napak v materialih in izdelavi in so omejene na odpravo takšnih pomanjkljivosti oziroma na zamenjavo naprave. Prosimo, da upoštevate, da naše naprave niso konstruirane za uporabo v obrtništvu ali industriji. Garancijska pogodba zato ne pride v poštev, če se naprava uporablja v obrtništvu ali v industrijskih obratih ali v podobnih dejavnostih. Poleg tega ne obsega naša garancija nadomestil za transportne poškodbe, škodo zaradi neupoštevanja navodil za montažo ali zaradi nestrokovne inštalacije, neupoštevanja navodil za uporabo (kot n. pr. priklop na napačno omrežno napetost ali vrsto toka), pretirana ali nepravilna uporaba (wkot n.pr. preobremenitev naprave ali uporaba nedovoljenih orodij ali pribora), neupoštevanje predpisov za vzdrževanje in varnostnih predpisov, vstop tujih predmetov v napravo (kot n.pr. pesek, kamenje ali prah), uporaba sile ali tuji vplivi (kot n.pr. poškodbe zaradi padca naprave) ter običajna obraba naprave zaradi uporabe. To velja še posebej za akumulatorje, za katere vendarle dajemo garancijski rok 12 mesecev.

Veljavnost garancijskih zahtevkov ugasne, če so bili na npravi že izvajani posegi.

3. Garancijska doba znaša 5 leti in začne teči z dnevom nakupa naprave. Garancijske zahtevke morate uveljavljati pred potekom garancijske dobe v sveh tednih potem ko ste ugotovili napako. Uveljavljanje garancijskih zahtevkov po poteku garancijske dobe je izključeno. Popravilo ali zamenjava naprave ne privede do podaljšanja garancijske dobe, niti se ne postavi nova garancijska doba zaradi takšnih storitev ali zaradi eventualno vgrajenih nadomestnih delov. To velja tudi za servisne storitve na licu mesta.
4. Za uveljavljanje Vašega garancijskega zahtevka Vas prosimo, da pošljete pokvarjeno napravo na naše poštne stroške na spodaj navedeni naslov ali pa se obrnite na najbližjega pristojnega trgovca z našimi proizvodi. Priložite original računa ob nakupu ali drugo potrdilo kot dokazilo o nakupu z datumom nakupa. Zato prosimo, da dobro shranite račun kot dokazilo o nakupu! Prosimo, da nam po možnosti natančno opišete vzroke reklamacije. Če napaka izpolnjuje naše garancijske pogoje, boste nemudoma dobili nazaj popravljeno ali novo napravo.

TR GARANTİ BELGESİ

Sayın Müşterimiz,

Ürünlerimiz üretim esnasında sıkı bir kalite kontrolden geçirilir. Buna rağmen alet veya cihazınız tam doğru şekilde çalışmadığında ve bozulduğunda bu durumdan çok üzgün olduğumuzu belirtir ve bu durumda adresi Garanti Belgesinin alt bölümünde açıklanan Servis Hizmetlerine veya en yakın yetkili Yapı Marketine başvurmanızı rica ederiz. Garanti haklarından faydalanmak için aşağıdaki kurallar geçerlidir:

1. Bu Garanti koşulları ek Garanti Hizmetlerini düzenler. Kanuni Garanti Haklarınız bu Garanti düzenlemesinden etkilenmez ve saklı kalır. Garanti kapsamında sunduğumuz hizmetler ücretsizdir.
 2. Garanti kapsamına sadece malzeme ve üretim hatasından kaynaklanan eksiklik ve ayıplar dahildir. Bu durumlarda garanti hizmetleri sadece arızanın onarımı veya aletin/cihazın değiştirilmesi ile sınırlıdır. Aletlerimizin ve cihazlarımızın ticari ve endüstriyel kullanım amacı için tasarlanmadığını lütfen dikkate alınız. Bu nedenle aletin/cihazın ticari ve endüstriyel işletmelerde kullanılması veya benzer çalışmalarda çalıştırılması durumunda Garanti Sözleşmesi geçerli değildir. Ayrıca transport hasarları, montaj talimatına veya yönetmeliklere aykırı yapılan montajlardan ve tesisatlardan kaynaklanan hasarlar, kullanma talimatına riayet etmeme nedeniyle oluşan hasarlar (örneğin yanlış bir şebeke gerilimine veya akım türüne bağlama gibi), kullanım amacına veya talimatlara aykırı kullanımdan kaynaklanan hasarlar (örneğin alete/cihaza aşırı yüklenme veya kullanımına izin verilmeyen alet veya aksesuar), bakım ve güvenlik talimatlarına riayet edilmemesinden kaynaklanan hasarlar, aletin/cihazın içine yabancı maddelerin girmesi (örneğin kum, taş veya toz), zor kullanma veya harici zorlamalardan kaynaklanan hasarlar (örneğin aşağı düşme nedeniyle oluşan hasar) ve kullanıma bağlı oluşan aşınma gibi durumlar garanti kapsamına dahil değildir. Bu durum özellikle halen 12 ay garantisi olan aküler için geçerlidir.
- Alet/cihaz üzerinde herhangi bir çalışma yapıldığında veya müdahalede bulunulduğunda garanti hakkı sona erer.
3. Garanti süresi 5 yıldır ve garanti süresi aletin/cihazın satın alındığı tarihte başlar. Arzayı tespit ettiğinizde garanti hakkından faydalanma talebi, garanti süresi dolmadan iki hafta önce bildirilmelidir. Garanti süresi dolduktan sonra garanti hakkından faydalanma talebinde bulunulamaz. Aletin/cihazın onarılması veya değiştirilmesi garanti süresinin uzamasına yol açmaz ayrıca onarılan alet veya takılan parçalar için yeni bir garanti süresi oluşmaz. Bu aynı zamanda yerinde verilen Servis Hizmetleri için de geçerlidir.
 4. Garanti hakkından faydalanmak için arızalı aleti, gönderi ücreti göndericiye ait olmak üzere aşağıda belirtilen adrese postalayın veya en yakın yetkili Yapı Marketine başvurun. Satın aldığınız tarihi belirten orijinal fişi veya başka bir belgeyi de alet ile birlikte gönderin. Bu nedenle kasa fişini belgelemek için daima iyice saklayın! Arıza ve şikayet sebebinin mümkün olduğunca doğru şekilde açıklayın. Aletin arzısı garanti kapsamına dahil olduğunda size en kısa zamanda onarılmış veya yeni bir alet/cihaz gönderilecektir.

N GARANTIDOKUMENT

Kjære kunde!

Våre produkter er underlagt streng kvalitetskontroll. Dersom denne maskinen en gang likevel ikke skulle fungere forskriftsmessig, beklager vi dette sterkt og ber deg henvende deg til vår kundeservice, under den adresse som er angitt på dette garantikortet, eller til nærmeste senter for byggeartikler. Følgende vilkår gjelder for å gjøre gjeldende garantikrav:

1. Disse garantivilkårene regulerer tilleggs-garantiytelser. Dine lovfestede krav på garantiytelser berøres ikke av denne garantien. Vår garantiytelse er gratis for deg.
2. Garantiytelsen gjelder utelukkende mangler som kan tilbakeføres til material- eller produksjonsfeil, og den er begrenset til å gjelde utbedring av disse manglene eller en utskiftning av maskinen. Vær oppmerksom på at våre maskiner ikke er konstruert for bruk innen næringsliv, håndverk eller industriell bruk. Slik bruk er ikke forskriftsmessig. En garantikontrakt opprettes derfor ikke dersom maskinen brukes i næringslivet, håndverks- eller industribedrifter, eller blir brukt til arbeider som kan likestilles med en slik bruk. I tillegg dekker vår garanti ikke erstatningsytelser for transportskader, skader som skyldes at monteringsveiledningen ikke er blitt fulgt, eller som skyldes ikke-forskriftsmessig installasjon, som skyldes at bruksanvisningen ikke er blitt fulgt (f.eks. ved at maskinen koples til feil nettspenning eller strømtype), som skyldes misbruk eller ikke-forskriftsmessig bruk (f.eks. overbelastning av maskinen eller bruk av ikke godkjente redskaper og tilbehør), som skyldes at vedlikeholds- eller sikkerhetsforskriftene ikke er blitt fulgt, som skyldes bruk av makt eller ytre påvirkning (f.eks. skader på grunn av at maskinen har falt ned), samt som skyldes vanlig, naturlig slitasje i samsvar med bruken. Dette gjelder spesielt for batterier, men vi gir likevel 12 måneders garanti på disse.

Garantikravet tapes dersom det allerede er utført inngrep på maskinen.

3. Garantitiden gjelder i 5 år og begynner å løpe på kjøpsdatoen for maskinen. Garantikrav skal gjøres gjeldende før utløpet av garantitiden og innen to uker etter at du har oppdaget defekten. Det er ikke mulig å gjøre gjeldende garantikrav etter at garantitiden er utløpt. Reparasjon eller utskiftning av maskinen fører verken til en forlengelse av garantitiden eller til at en ny garantiid begynner å gjelde for maskinen eller eventuelle monterte reservedeler på grunn av denne garantiytelsen. Dette gjelder også ved anvendelse av service på stedet.
4. Vennligst send den defekte maskinen portofritt inn til den adresse som er angitt under, eller henvend deg til nærmeste senter for byggeartikler, for å gjøre dine garantikrav gjeldende. Legg originalen av kvitteringen for kjøpet, eller et annet datert bilag som dokumenterer kjøpet, ved maskinen. Vennligst ta derfor godt vare på kassakvitteringen som dokumentasjon av kjøpet! Gi oss en så nøyaktig beskrivelse som mulig av årsaken til reklamasjonen. Dersom defekten på maskinen dekkes av vår garantiytelse, vil du omgående få i retur en reparert eller en ny maskin.

IS ÁBYRGÐARSKÍRTEINI

Kæri viðskiptavinur,

Framleiðsluvörur okkar eru undir ströngu gæðaeftirliti. Ef ske kynni að þetta tæki myndi ekki virka fullkomlega, þykir okkur það mjög leitt og biðjum við þig að hafa samband við þjónustuaðila okkar í heimilisfanginu sem gefið er upp í þessum ábyrgðarskírteini, eða að hafa samband við næstu verslun sem selur þetta tæki. Fyrir ábyrgðarmál, gildir eftirfarandi:

1. Þessi ábyrgðarskírteini segja fyrir um aukalegar ábyrgðarbætur. Lagalegur bótaréttur verður í gegnum þetta skírteini ekki skertur. Ábyrgðartaka okkar er þér að kostnaðarlausu.
2. Ábyrgð gildir eingöngu við galla, sem rekja má beint til efnis- eða framleiðslugalla og er skorður við viðgerð eða skipti á keyptu tæki. Vinsamlegast athugið að tækin okkar eru ekki hönnuð til atvinnunotkunar né til notkunar í iðnaði. Í þessháttar tilvikum sem að tækið er notað í atvinnuskini, í iðnaði eða sambærilegt, fellur ábyrgðin úr gildi. Auk þess berum við ekki ábyrgð á aukalegum kostnaði t.d. fyrir sendingakostnaði og skemmdum verandi sendingar, skemmdir sem hljóta af rangri samsetningu og vanhvirðingu um notandahandbókina (t.d. tæki tengt við ranga spennu eða straum), misnotkun eða óviðeigandi notkun (t.d. ofgera tækinu eða með ekki þar til gerðum ísethlutum og fylgihlutum, vanvirðingu við hirðingu og öryggisleiðbeinungum, ef að aðskotahlutir komast inn í tækið (t.d. sandur eða ryk), níðingshátt eða mishöndlun (t.d. ef tækið er látið falla niður) né venjulegu sliti á tækinu. Þetta gildir sérstaklega fyrir hleðslurafhlöður, sem við þó ábyrgjumst í 12 mánuði.

Ábyrgðin fellur einnig úr gildi ef að tækið hefur verið tekið í sundur eða búið að gera við það að utanaðkomandi aðila.
3. Ábyrgðin gildir í 5 ár og tekur gildi við kaup á tækinu. Sækja verður um bætur í síðasta lagi fyrir lok ábyrgðartímabilsins og í síðasta lagi 2 vikum eftir að galli hefur verið uppgötvaður. Ábyrgð eftir að ábyrgðartímabil er útrunnið getur ekki verið tekin til greina. Viðgerð eða skipti á tæki framlengir ekki ábyrgðartímabilið og ekki verður gerð ný né aukaleg ábyrgðaryfirlýsing á þeim varahlutum sem sett voru í tækið. Þetta gildir líka ef að gert var við tækið á staðnum.
4. Fyrir uppfyllingu ábyrgðar, sendið þá vinsamlegast skemmt tæki, þér að kostnaðarlausu á heimilisfangið sem gefið er upp hér að neðan, eða hafið samband við næstu verslun sem selur tæki frá okkur. Vinsamlegast látið kaupkvittunina fylgja með eða staðfestingu á kaupunum. Gætið þess vegna vel að geyma kvittunina! Skýrið vinsamlegast vel og greinilega frá þeim ástæðum hvers vegna farið er fram á viðgerð eða endurgreiðslu. Ef að tækið er gallað verður þér sent viðgert eða nýtt tæki til baka.

LV GARANTIJAS TALONS

Ļoti cienītā kliente, augsti godātais klient!

Mūsu ražojumi ir pakļauti stingrai kvalitātes kontrolei. Ja šī ierīce tomēr nedarbojas nevainojami, izsakām nožēlu un lūdzam griezties mūsu servisa dienestā, kura adrese norādīta šajā garantijas talonā, vai tuvākajā atbildīgajā būvmateriālu veikalā. Lai iesniegtu garantijas prasības, jāņem vērā turpmāk minētie nosacījumi.

1. Šie garantijas noteikumi reglamentē papildu garantijas pakalpojumus. Jūsu likumīgās garantijas prasības šī garantija neskar. Mūsu garantijas pakalpojumi jums ir bez maksas.
2. Garantijas pakalpojumi izplatās vienīgi uz defektiem, kas ir izskaidrojami ar materiāla vai ražošanas kļūdām un ir ierobežoti ar šo defektu novēršanu vai ierīces apmaiņu. Lūdzu ņemiet vērā, ka mūsu ierīces atbilstoši priekšrakstam nav konstruētas komerciālai, amatnieciskai vai rūpnieciskai izmantošanai. Tādēļ garantijas līgumu nenoslēdz, ja ierīci izmanto komerciālos, amatniecības un rūpniecības uzņēmumos, kā arī tamlīdzīgās darbībās. Bez tam no mūsu garantijas ir izslēgta zaudējumu atlīdzināšana par bojājumiem, kas radušies transportēšanas laikā, bojājumiem, kas radušies saistībā ar montāžas instrukcijas neievērošanu vai tehniski nepareizu montāžu, lietošanas instrukcijas neievērošanu (kā piemēram, pieslēdzot nepareizam tīkla spriegumam vai strāvas veidam), ļaunprātīgu vai nelietpratīgu izmantošanu (kā piemēram, ierīces pārslogošana vai nepieļautu ievietojamo instrumentu vai piederumu izmantošana), apkopes un drošības noteikumu neievērošanu, svešķermeņu iekļūšanu ierīcē (kā piemēram, smilts, akmeņi vai putekļi), spēka pielietošanu vai ārējām iedarbībām (kā piemēram, nokrītot), kā arī izmantošanai atbilstošu, parastu nodilumu. Īpaši tas attiecas uz akumulatoriem, kuriem ir 12 mēnešu garantijas termiņš.

Garantijas prasība zaudē spēku, ja ierīcei jau tikušas veiktas kādas iejaukšanās darbības.

3. Garantijas termiņš ir 5 gadi un tas sākas ar ierīces pirkuma datumu. Garantijas prasības ir jāiesniedz pirms garantijas termiņa izbeigšanās divu nedēļu laikā, no brīža, kad esat atklājuši defektu. Garantijas prasību iesniegšana pēc garantijas termiņa izbeigšanās ir izslēgta. Ierīces remonta vai apmaiņas rezultātā garantijas termiņš netiek ne pagarināts, ne arī noteikts jauns garantijas termiņš saistībā ar šo darbību ierīcei vai iespējamām iemontētajām rezerves daļām. Tas pats ir spēkā arī, izmantojot apkalpošanu uz vietas.
4. Lai iesniegtu garantijas prasību, lūdzam bez maksas nosūtīt bojāto ierīci uz turpmāk norādīto adresi vai griezties tuvākajā atbildīgajā būvmateriālu veikalā. Pievienojiet pārdošanas dokumenta oriģinālu vai citu pirkuma pierādījumu ar datumu. Tādēļ, lūdzu, labi uzglabājiet kases čeku kā pierādījumu! Lūdzu, iespējami precīzāk aprakstiet pretenzijas iemeslu. Ja ierīces defekts ir iekļauts mūsu garantijas pakalpojumos, jūs nekavējoties saņemsiet saremontētu vai jaunu ierīci.

GARANTIITUNNISTUS

Lugupeetud klient,

meie tooted läbivad range kvaliteedikontrolli. Kui käesolev seade ei peaks siiski korralikult töötama, vabandame sellepärast väga ja palume Teil pöörduda meie klienditeenindusse selle garantiitunnistuse lõpus toodud aadressil või lähimasse pädevasse ehituspoodi. Garantiinõuete esitamisel kehtib järgnev:

1. Täiendavat garantiid reguleerivad need garantiitingimused. See garantii ei puuduta Teie seaduslikke garantiinõudeid. Meie garantii on Teile tasuta.
 2. Garantii hõlmab ainult neid puudusi, mis tulenevad materjali- või tootmisvigadest ning piirneb nende puuduste kõrvaldamise või seadme vahetamisega. Võtke palun arvesse, et meie seadmed ei ole konstrueeritud ettevõtluses, käsitöõnduses ega tööstuses kasutamise otstarbel. Sellepärast garantiileping ei kehti, kui seadet kasutatakse ettevõtluses, käsitöõnduses või tööstuses jt sarnastel tegevusaladel. Meie garantii puhul on hüvitamine välistatud transpordikahjustuse korral, kahjustuste korral, mis tulenevad montaažijuhendi mittejärgimisel või asjatundmatu installatsiooni tagajärjel, kasutusjuhendi mittejärgimisel (nt vale võrgupinge või vooluliigiga ühendamisel), vale või mitteotstarbeka kasutamise korral (nt seadme ülekoormus või mittelubatud tööriistade ja tarvikute kasutamine), hooldus- ja ohutusnõuete mittejärgimisel, võõrkehade (nt liiv, kivid või tolmu) seadmesse tungimisel, jõu kasutamisel või välisjõudude mõju korral (nt kahjustused mahakukkumise tagajärjel) ning kasutamisest tuleneva tavapärase kulumise korral. See kehtib eriti akude kohta, millele me 12 kuulise garantiiaja tagame.
- Garantiinõue kaotab kehtivuse, kui seadet on juba lahti võetud.
3. Garantii aeg on viis aastat ning see algab seadme ostmise kuupäevaga. Garantiinõuded tuleb esitada garantiiajal kahe nädala jooksul pärast defekti tuvastamist. Garantiinõuete esitamine pärast garantiiaja kestvuse lõppu on välistatud. Seadme remont või väljavahetamine pikendab garantiiaega või antakse nõude tõttu seadmele ja võimalikele paigaldatud varuosadele uus garantiiaeg. See kehtib ka kliendi juures kohapeal teostatud teeninduse korral.
 4. Garantiinõude esitamiseks saatke defektne seade saatekuludeta alltoodud aadressile või pöörduge lähimasse pädevasse ehituspoodi. Pange kaasa ostutšeki originaal või muu kuupäevaga ostmist tõendava dokument. Sel põhjusel hoidke kassatšekk ostmist tõendava dokumendina alles! Kirjeldage meile võimalikult täpselt reklamatsiooni põhjust. Kui seadme defekt käib meie garantii alla, saate esimesel võimalusel tagasi remonditud või uue seadme.

GARANTINIS RAŠTAS

Gerbiami pirkėjai,

mūsų produktai yra prižiūrimi pagal griežtą kokybės kontrolę. Tačiau jei šis prietaisas nefunkcionuoja nepriekaištingai, kreipkitės į mūsų serviso tarnybą, garantinėje kortelėje nurodytu adresu arba į artimiausius įgaliotuosius prekybos atstovus. Garantiniai reikalavimai galioja šiais atvejais:

1. Šios garantijos sąlygos reguliuoja papildomų garantijų teikimą. Šioje garantijoje apie Jūsų teisėtų garantijų teikimo reikalavimus nekalbama. Mūsų garantijas teikiame Jums nemokamai.
2. Garantija taikoma tik esant trūkumams, kurie yra susiję su medžiagos ar gamybos klaidomis bei apsiriboja tokių trūkumų šalinimu ir prietaiso pakeitimu. Prašome atkreipti dėmesį į tai, kad mūsų prietaisai nėra skirti naudojimui gamybos, amatų ir pramonės srityse. Garantinė sutartis nevykdoma, jei prietaisas naudojamas gamybos, amatų ar pramonės įmonėse bei įmonėse, užsiimančioms panašia veikla. Be to, mes neatsakome už transportavimo metu padarytą žalą, už žalą, atsiradusią dėl montavimo instrukcijos nesilaikymo ar netinkamos instaliacijos, dėl naudojimo instrukcijos nesilaikymo (kaip pvz., prijungimas prie netinkamos tinklo įtampos ar srovės rūšies), dėl netinkamo panaudojimo arba naudojimo ne pagal paskirtį (kaip pvz., prietaiso perkrova arba naudojimas su neleistiniais įrankiais ar priedais), dėl techninės priežiūros ir saugumo nurodymų nesilaikymo, dėl svetimkūnių patekimo į prietaisą (kaip pvz., smėlis, akmenys ar dulksės), dėl naudojimo per prievartą ar dėl išorinių poveikių (kaip pvz., po nukritimo atsiradusi žala) bei už įprastinį, naudojant pagal paskirtį atsiradusį nusidėvėjimą. Tai ypatingai galioja baterijoms, kurių garantija yra 12 mėnesių.

Garantiniai reikalavimai nustoja galioti, jeigu prie prietaiso jau buvo atlikti kokie nors darbai.
3. Garantija galioja 5 metus ir jos galiojimo laikas prasideda prietaiso pirkimo dieną. Atsiradus defektams, garantinius reikalavimus reikia pareikšti 2 savaitių bėgyje prieš pasibaigiant garantiniam terminui. Pasibaigus garantiniam terminui garantiniai reikalavimai nebegalioja. Dėl prietaiso remonto ar pakeitimo garantinis terminas nei pratęsiamas nei prietaisui ar kuriai nors sumontuotai jo daliai suteikiamas naujas garantinis terminas. Tas pats galioja ir kai tokie darbai atliekami tiesiogiai pas klientą.
4. Kad būtų įvykdyti Jūsų garantiniai reikalavimai, prašome atsiųsti defektuotą produktą nemokamu paštu, arba prašome kreiptis į artimiausius įgaliotuosius prekybos atstovus. Pridėkite pirkimo kvito originalą arba kitą prietaiso pirkimo įrodymą, ant kurio būtų nurodyta data. Todėl kaip pirkimo įrodymą prašome saugokite kasos čekį! Kaip galima tiksliau prašome nurodyti reklamacijos priežastį. Jei prietaiso gedimui taikoma mūsų garantija, iš mūsų nedelsdami gausite sutaisytą arba naują prietaisą.

D GARANTIEURKUNDE

Sehr geehrte Kundin, sehr geehrter Kunde,

unsere Produkte unterliegen einer strengen Qualitätskontrolle. Sollte dieses Gerät dennoch einmal nicht einwandfrei funktionieren, bedauern wir dies sehr und bitten Sie, sich an unseren Servicedienst unter der auf dieser Garantiekarte angegebenen Adresse, oder an den nächstgelegenen zuständigen Baumarkt zu wenden. Für die Geltendmachung von Garantieansprüchen gilt Folgendes:

1. Diese Garantiebedingungen regeln zusätzliche Garantieleistungen. Ihre gesetzlichen Gewährleistungsansprüche werden von dieser Garantie nicht berührt. Unsere Garantieleistung ist für Sie kostenlos.
2. Die Garantieleistung erstreckt sich ausschließlich auf Mängel, die auf Material- oder Herstellungsfehler zurückzuführen sind und ist auf die Behebung dieser Mängel bzw. den Austausch des Gerätes beschränkt. Bitte beachten Sie, dass unsere Geräte bestimmungsgemäß nicht für den gewerblichen, handwerklichen oder industriellen Einsatz konstruiert wurden. Ein Garantievertrag kommt daher nicht zustande, wenn das Gerät in Gewerbe-, Handwerks- oder Industriebetrieben sowie bei gleichzusetzenden Tätigkeiten eingesetzt wird.
Von unserer Garantie sind ferner Ersatzleistungen für Transportschäden, Schäden durch Nichtbeachtung der Montageanleitung oder aufgrund nicht fachgerechter Installation, Nichtbeachtung der Gebrauchsanleitung (wie durch z.B. Anschluss an eine falsche Netzspannung oder Stromart), missbräuchliche oder unsachgemäße Anwendungen (wie z.B. Überlastung des Gerätes oder Verwendung von nicht zugelassenen Einsatzwerkzeugen oder Zubehör), Nichtbeachtung der Wartungs- und Sicherheitsbestimmungen, Eindringen von Fremdkörpern in das Gerät (wie z.B. Sand, Steine oder Staub), Gewaltanwendung oder Fremdeinwirkungen (wie z. B. Schäden durch Herunterfallen) sowie durch verwendungsgemäßen, üblichen Verschleiß ausgeschlossen. Dies gilt insbesondere für Akkus, auf die wir dennoch eine Garantiezeit von 12 Monaten gewähren.

Der Garantieanspruch erlischt, wenn an dem Gerät bereits Eingriffe vorgenommen wurden.

3. Die Garantiezeit beträgt 5 Jahre und beginnt mit dem Kaufdatum des Gerätes. Garantieansprüche sind vor Ablauf der Garantiezeit innerhalb von zwei Wochen, nachdem Sie den Defekt erkannt haben, geltend zu machen. Die Geltendmachung von Garantieansprüchen nach Ablauf der Garantiezeit ist ausgeschlossen. Die Reparatur oder der Austausch des Gerätes führt weder zu einer Verlängerung der Garantiezeit noch wird eine neue Garantiezeit durch diese Leistung für das Gerät oder für etwaige eingebaute Ersatzteile in Gang gesetzt. Dies gilt auch bei Einsatz eines Vor-Ort-Services.
4. Für die Geltendmachung Ihres Garantieanspruches übersenden Sie bitte das defekte Gerät portofrei an die unten angegebene Adresse, oder wenden Sie sich bitte an den nächstgelegenen zuständigen Baumarkt. Fügen Sie den Verkaufsbeleg im Original oder einen sonstigen datierten Kaufnachweis bei. Bitte bewahren Sie deshalb den Kassenbon als Nachweis gut auf! Beschreiben Sie uns bitte den Reklamationsgrund möglichst genau. Ist der Defekt des Gerätes von unserer Garantieleistung erfasst, erhalten Sie umgehend ein repariertes oder neues Gerät zurück.

ISC GmbH • Eschenstraße 6 • 94405 Landau/Isar (Deutschland)

E-Mail: info@isc-gmbh.info • Internet: www.isc-gmbh.info

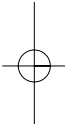

1	
www.isc-gmbh.info	
2 Name:	Retouren-Nr. iSC:
Strasse / Nr.:	Telefon:
PLZ	Mobil:
Ort	
3 Welcher Fehler ist aufgetreten (genaue Angabe):	
Art-Nr.:	I-Nr.:
4 Garantie: JA <input type="checkbox"/> NEIN <input type="checkbox"/> Kaufbeleg-Nr. / Datum:	
Sehr geehrte Kundin, sehr geehrter Kunde, bitte beschreiben Sie uns die von Ihnen festgestellte Fehlfunktion Ihres Gerätes als Grund Ihrer Beanstandung möglichst genau. Dadurch können wir für Sie Ihre Reklamation schneller bearbeiten und Ihnen schneller helfen. Eine zu ungenaue Beschreibung mit Begriffen wie „Gerät funktioniert nicht“ oder „Gerät defekt“ verzögert hingegen die Bearbeitung erheblich.	

1 Bei iSC-Webadresse anmelden - es wird Ihnen eine Retourennummer zugeteilt | **2** Ihre Anschrift eintragen | **3** Fehlerbeschreibung und Art.-Nr. und I.-Nr. angeben | **4** Garantiefall JA/NEIN ankreuzen sowie Kaufbeleg-Nr. und Datum angeben und eine Kopie des Kaufbeleges beilegen

