



Használati útmutató Navodila za uporabo



BENZINMOTOROS FŰKASZA BENCINSKA MOTORNA KOSA



Magyar06
Slovensko...35



**Eredeti használati útmutató ·
Originalna navodila za uporabo**



QR kódokkal gyorsan és egyszerűen célba érni

Függetlenül attól, hogy **termékinformációkra**, **cserealkatrészekre** vagy **tartozékokra** van szüksége, vagy a **gyártói garanciát** vagy a **szervizhelyszínek** listáját szeretné megtekinteni vagy csak egy **videó útmutatót** nézne meg – QR kódunkkal mindezt könnyen megteheti.

Mi az a QR kód?

A QR (Quick Response – Gyors) kódok olyan grafikus kódok, amelyek egy okostelefon kamerával beolvashatók és amelyek pl. egy internet oldalra irányítják vagy elérhetőség adatokat tartalmaznak.

Előnyei: Nem kell begépelni az internet oldal URL webcímét vagy az elérhetőség adatokat!

Hogyan működik?

A QR kódok használatához olyan okostelefon szükséges, amely rendelkezik QR kód olvasóval és internetkapcsolattal is. A QR kód olvasót rendszerint ingyen letöltheti okostelefonja alkalmazásboltjából.

Próbálja ki most

Olvassa be okostelefonjával a következő QR kódot és tudjon meg többet a megvásárolt ALDI termékről.

A ALDI-szerviz oldala

Minden itt megadott információ elérhető a ALDI-szerviz oldaláról is; amelyet a következő weboldalról érhet el: www.aldi-szervizpont.hu.



A QR kód olvasó használata során az internetkapcsolatért a szolgáltatójával fennálló szerződés szerint fizetnie kell.

Tartalom

Áttekintés	4
Használata	5
A csomag tartalma/a készülék részei	6
Általános tudnivalók	7
Olvassa el és őrizze meg a használati útmutatót	7
Jelmagyarázat	7
Biztonság	9
Rendeltetésszerű használat	9
Biztonságtechnikai tudnivalók	10
Első használatba vétel	14
A kasza és a csomag tartalmának ellenőrzése	14
A kasza összeállítása	14
Kezelés	17
Üzembe helyezés előtt.....	17
Üzem	18
Hogyan dolgozzon a kaszával	21
A kasza elraktározása	24
Üzembe vétel hosszabb idejű tárolás után	25
Szállítás.....	25
Karbantartás	26
Damilorsó megtöltése új vágószállal	26
A damilvágó kés élezése.....	26
Légszűrő tisztítása	27
A gyújtógyertya karbantartása.....	27
A gázhuza beállítása	28
Hajtómű kenése.....	29
Az alapgáz beállítása	29
Tisztítás	29
Hibakeresés	30
Tartozékok és pótalkatrészek	31
Műszaki adatok	31
Zajkibocsátás és rázkódás.....	32
Megfelelőségi nyilatkozat	33
Leselejtezés	34
Csomagolás eltávolítása.....	34
A kasza leselejtezése.....	34

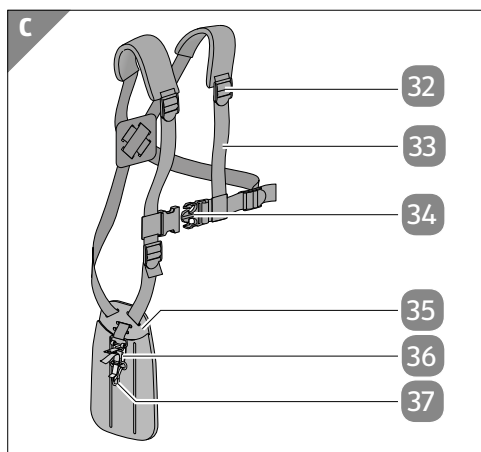
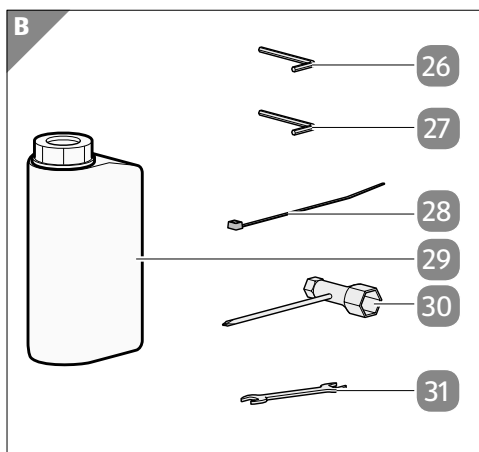
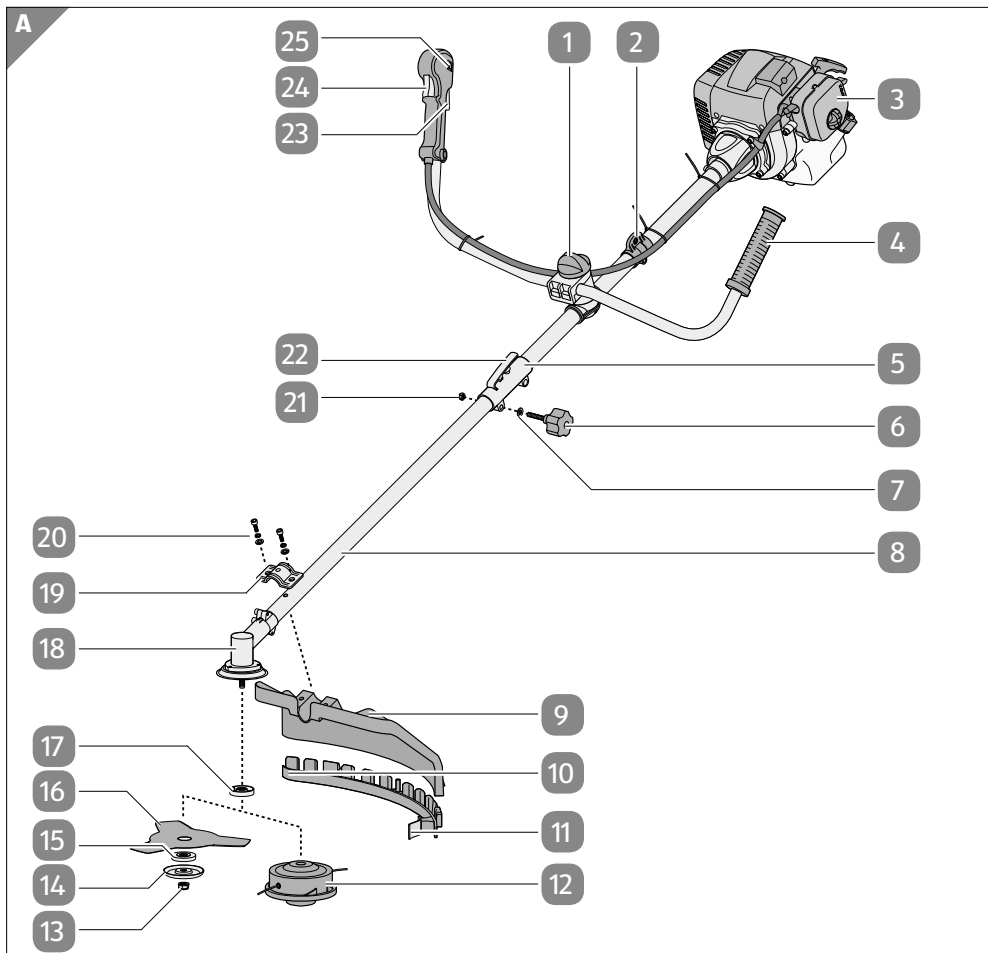

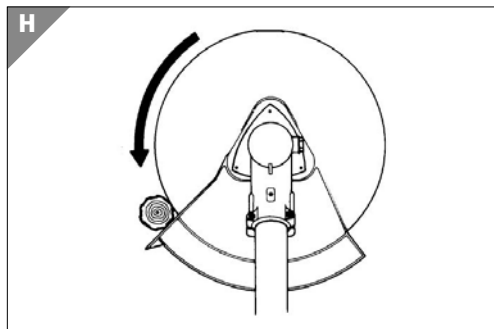
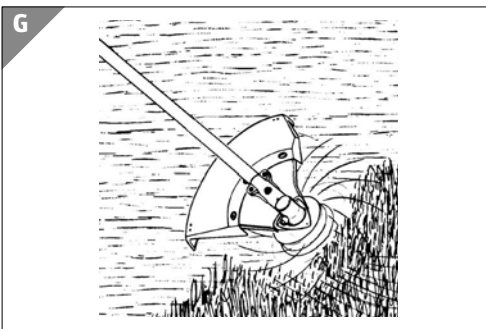
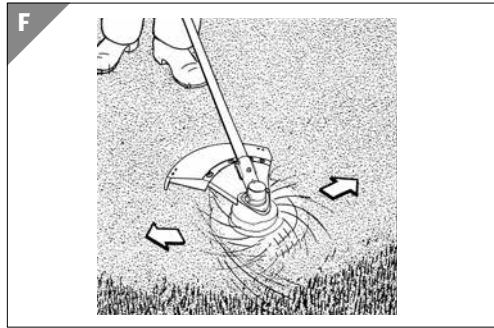
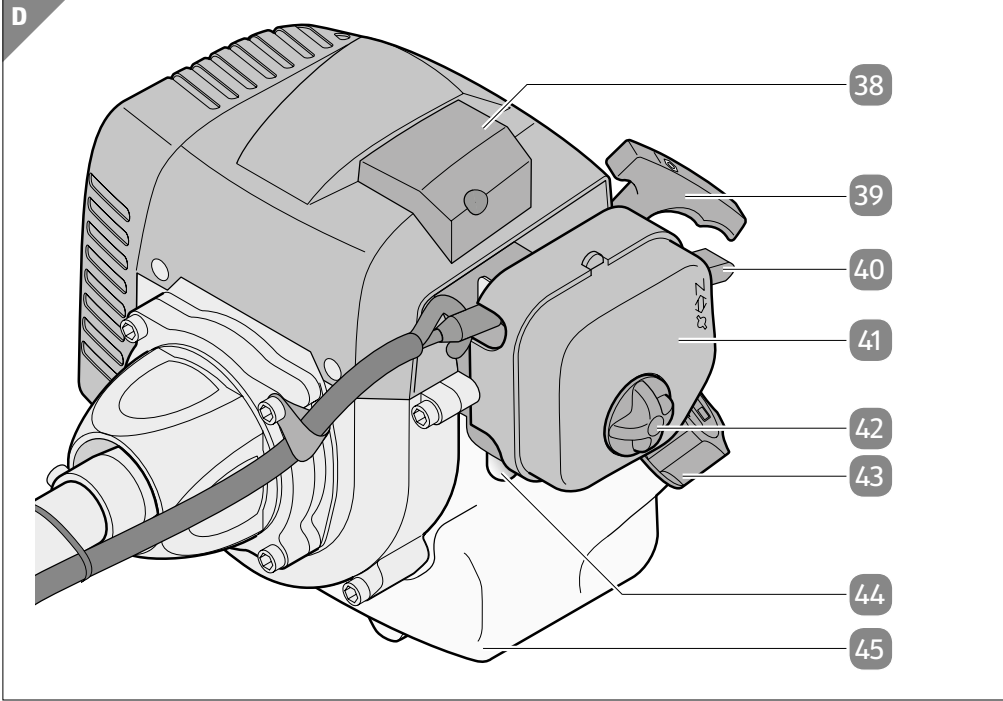

A csomag tartalma/a készülék részei

- 1 Markolat csavarja
- 2 Tartósíj akasztónyílása
- 3 Motor
- 4 Markolat
- 5 Összekötő elem
- 6 Recézett fejű csavar
- 7 Alátét
- 8 Hajtórud
- 9 Védőtető
- 10 Vágósál védőpajzs
- 11 Damilvágó kés
- 12 Damilorsó vágószállal
- 13 Anya (nyomólemez)
- 14 Nyomólemez burkolat
- 15 Nyomólemez
- 16 Vágókés
- 17 Mensesztő tárcsa
- 18 Hajtómű
- 19 Bilincs
- 20 Imbuszcsvavar feszítőgyűrűvel és alátéttel, 2 db
- 21 Anya (recézett fejű csavar)
- 22 Központozó kar
- 23 Gázkarretesz
- 24 Gázkar
- 25 Főkapcsoló
- 26 Imbuszkulcs, 4 mm-es
- 27 Imbuszkulcs, 5 mm-es
- 28 Kábelkötegelő, 2 db
- 29 Olaj-benzin keverőflakon
- 30 Többcélú szerszám
- 31 Villáskulcs (nem a csomag része)
- 32 Szíjfesztő
- 33 Tartósíj
- 34 Tartósíj zárócsat
- 35 Kaszatartó
- 36 Fül
- 37 Karabiner horog
- 38 Fedél (gyújtógyertya)
- 39 Indítózsínór
- 40 Fojtáskar
- 41 Légszűrő fedél
- 42 Csvavar (légszűrőház)
- 43 Tartályfedél
- 44 Üzemanyag szivattyú (indító)
- 45 Benzintartály

Általános tudnivalók

Olvassa el és őrizze meg a használati útmutatót



Ez a használati útmutató a benzinmotoros fűkaszához (a továbbiakban: „kasza”) tartozik. Fontos tudnivalókat tartalmaz az üzembe helyezésről és a kezelésről.

A kasza használata előtt olvassa el alaposan a használati útmutatót, különösen a biztonsági utasításokat. A használati útmutató figyelmen kívül hagyása súlyos sérülésekhez vagy a kasza károsodásához vezethet.

A használati útmutató az Európai Unióban érvényes szabványok és szabályok alapján készült. Vegye figyelembe az adott országban érvényes irányelveket és törvényeket.

Őrizze meg a használati útmutatót, hogy azt később is használhassa referenciaként. Ha a kaszát továbbadja, feltétlenül mellékelje a használati útmutatót is.

Jelmagyarázat

A használati útmutatóban, a kaszán és a csomagoláson a következő jelöléseket használtuk.



VESZÉLY!

Nagy kockázatú veszélyeztetést jelöl, amelyet ha nem kerülnek el, halálhoz vagy súlyos sérüléshez vezet.



FIGYELMEZTETÉS!

A jelölés/jelzőszó közepes kockázatú veszélyt jelöl, amelyet ha nem kerülnek el, súlyos, akár halálos sérüléshez vezethet.

ÉRTESÍTÉS!

Ez a jelzőszó a lehetséges anyagi károokra figyelmeztet.



Ez a jel az üzembe helyezésről és a használatról nyújt hasznos, kiegészítő információkat.



Megfelelőségi nyilatkozat (lásd a „Megfelelőségi nyilatkozat” fejezetet): Az itt látható jellel ellátott termékek megfelelnek az Európai Gazdasági Térség összes vonatkozó közösségi jogszabályának.



Viseljen megfelelő hallásvédőt, ha a kaszával dolgozik.



Viseljen megfelelő szemvédőt, ha a kaszával dolgozik.



Viseljen megfelelő fejevédőt, ha a kaszával dolgozik.



Viseljen megfelelő védőkesztyűt, ha a kaszával dolgozik.



Viseljen megfelelő lábbelit, ha a kaszával dolgozik.



Tartson távolságot a kasza forró részeitől.



Vigyázzon az esetlegesen szétrepülő tárgyakkal.



Vigyázzon a visszacsapódással.



Óvja a kaszát az esőtől és a nedvességtől.



A karbantartási munkák megkezdése előtt állítsa le a kaszát és húzza le a gyújtógyertya dugóját.



A kasza és a közelben tartózkodó személyek közötti távolság legalább 15 m kell legyen.



A kasza leállítás után egy ideig még forog.



Figyelem, balmenet: a vágókést/damilorsót az óramutató járásának irányában lazíthatja meg és az ellentétes irányban húzhatja feszesre.



Fűrészlapokat ne használjon.

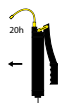

20 üzemóránként pótolja a fogaskerékszirt.



Ez a jel a kasza működés közbeni hangerejére hívja fel a figyelmet.



Biztonság-ellenőrzés igazolása: A jellel ellátott termékek megfelelnek a német termékbiztonsági (ProdSG) jogszabályok követelményeinek.

Biztonság

Rendeltetészerű használat

A kasza kizárólag a következő munkák elvégzésére készült:

- könnyű fák, erős gaz és aljnövényzet vágására (vágókés használatakor).
- gyeper, füves felület és kisebb gyomnövényzet nyírására (damilorsó és vágószál használatakor).

Kizárólag magánhasználatra alkalmas, ipari célra nem.

A kasza kizárólag a használati útmutatójának megfelelően használható. Bármely más használat rendeltetésellenes használatnak minősül, anyagi kárt és/vagy személyi sérülést okozhat. A kasza nem gyermekjáték.

A gyártó és a forgalmazó a rendeltetésellenes vagy hibás használatból eredő károkért nem vállal felelősséget.

Biztonságtechnikai tudnivalók

VESZÉLY!

A benzin erősen tűzveszélyes!

Tartsa be a következő utasításokat a kasza feltankolása közben és utána is:

- Mielőtt a tartályfedelelet kinyitná és benzint töltene bele, állítsa le a motort és hagyja lehűlni a kaszát.
- Benzint csak ilyen célra szolgáló tartályban tároljon.
- Mindig a szabadban töltsse fel üzemanyaggal, közben dohányozni tilos.
- Ha a motor beindult, a kasza mérgező kipufogógázokat bocsát ki. Soha ne dolgozzon zárt vagy rosszul szellőző teremben.
- Csak a használati útmutatóban megadott üzemanyagot használja. Csak olyan benzint használjon, amelybe kevert kétütemű motorolajat. Egyébként fennáll a motor maradandó károsodásának veszélye, ami a gyártói jótállás megszűnésével jár.
- Ha a benzin melléfolyt, ne próbálja indítani a motort. Ehelyett távolítsa el a kaszát a benzinnel szennyezett felületről. Semmiféle gyújtással ne próbálkozzon, amíg minden benzingőz el nem illant.
- Ügyeljen, hogy a markolatok tiszták maradjanak, ne tapadjon rá semmiféle benzinkeverék.
- Ha megsérült, a benzintartályt és a tartályfedelelet biztonsági okokból ki kell cserélni.

▲ FIGYELMEZTETÉS!

Veszélyes a gyermekekre és a korlátozott fizikai, érzékszervi vagy mentális képességű személyekre (például az idősebb emberekre, és azokra, akik nincsenek fizikai vagy szellemi képességeik teljes birtokában) vagy azon személyekre, akik nem rendelkeznek megfelelő tapasztalattal és tudással (például a nagyobb gyerekekre).

- A kaszát csak akkor használhatják olyan személyek, akik nincsenek fizikai, érzékszervi vagy mentális képességeik teljes birtokában, illetve akik nem rendelkeznek a kellő tapasztalattal és tudással, ha felügyelik őket, vagy ha a kasza biztonságos használatát elmagyarázták nekik és tisztában vannak a hozzá kapcsolódó veszélyekkel.
- Gyerekek nem használhatják a kaszát. Kivételt csak a hozzáértő felügyelet alatt álló, szakképzésben résztvevő, 16 év feletti fiatalok jelentenek.
- Tartsa a gyerekeket távol a kaszától.
- Üzem közben ne hagyja felügyelet nélkül a kaszát.
- Ne engedje, hogy a gyerekek a csomagolófóliával játsszanak. Játék közben belegabalyodhatnak és megfulladhatnak.

▲ FIGYELMEZTETÉS!**Sérülésveszély!**

A kasza üzemelése közben a damilorsó vagy a vágókés forognak, és ezáltal sérülést okozhatnak.

- Tartsa távol minden testrészét és minden ruhadarabját a damilfejtől vagy a vágókéstől.
- A gázkar elengedése után a vágókés még egy darabig tovább jár. A kasza lehelyezése előtt, vagy a vágókésen végzendő munka előtt állítsa le a motort és győződjön meg róla, hogy a vágókés nyugalmi állapotba került.
- A markolat legyen mindig olajmentes, hogy biztos legyen rajta a fogás.

- Csak a hozzá kapott vágószerszámokat használja, mást ne. Csak olyan tartozékokat és kiegészítő berendezéseket használjon, amelyek a használati útmutatóban megadásra kerültek, vagy a gyártó által ajánlottak.
- Testhez álló, megfelelő munkaruhát hordjon, ami védelmet nyújt. Hosszú nadrág, biztos munkacipő és strapabíró munkakesztyű tartozik hozzá. Viseljen védősisakot is, az arcra védő álarcot vagy a szemek védelmére védőszemüveget. A zaj ellen hordjon jó fülvattát vagy másfajta hallásvédelmet.
- Ne használja a kaszát más szerszámok, eszközök meghajtására.

▲ FIGYELMEZTETÉS!

Sérülésveszély!

A kaszával történő munkavégzés során egyes darabok felcsapódva sérülést okozhatnak.

- Ne kaszáljon, amikor mások, különösen gyerekek vagy állatok a közelben tartózkodnak. Tartson legalább 15 méteres biztonsági távolságot. Ha valaki közeledik, haladéktalanul állítsa le a kaszát. A más személyeket és tulajdonukat ért balesetekért a gépet üzemeltető a felelős.
- Fűnyírás közben mindig szilárd lábbelit és hosszú nadrágot viseljen. Ne nyírjon füvet mezítláb vagy könnyű szandálban.
- Ellenőrizze a területet, ahol a kaszát használni kívánja, és távolítson el onnan minden olyan tárgyat, amelyet az elkapva esetleg felrepíthet.
- Használat előtt minden esetben szemrevételezze, hogy a vágókések, a rögzítőcsapok és az egész vágóegység nem kopott vagy sérült-e. A kiegyensúlyozatlanság elkerülése érdekében mindig csak teljes készletben cserélje az elkopott vagy sérült vágószerszámokat, rögzítőcsapokat.
- Ügyeljen, hogy a csavarok és kötőelemek jól meg legyenek húzva. Soha ne használja a kaszát, ha nincs jól beállítva, vagy nincs teljesen vagy biztonságosan összeszerelt állapotban.

- A kaszát alkoholos vagy drogos befolyásoltság alatt ne üzemeltesse.
- Ne használja a kaszát kényelmetlen testtartásban, biztos egyensúly nélkül, kinyújtott karokkal vagy egy kézzel. Mindig mindkét kezét használja a kezeléshez, jól fogja meg a markolatot.
- Lejtős terepen kaszáláskor mindig a vágószerkezettől lefelé álljon. Dombon, meredélyen csak akkor dolgozzon, ha szilárd talaj van a lába alatt.
- Ne használja hosszú időn át a kaszát, tartson rendszeresen szüneteket.
- Ne nyissa ki a készülék házát, bízva szakemberre a javítást. Forduljon szakmühelyhez. Nem érvényesíthető garancia és jótállási igény önhatalmúan végzett javításból, szakszerűtlen csatlakoztatásból és hibás kezelésből eredő meghibásodás esetén.
- Javításánál csak olyan alkatrészeket szabad használni, amelyek megfelelnek az eredeti készülékadatoknak.
- A kaszában olyan elektromos és mechanikus részegységek találhatóak, amelyek nélkülözhetetlenek a veszélyforrások elleni védelemhez.

▲ FIGYELMEZTETÉS!

Áramütés- és égési sérülések veszélye!

A kasza üzemelés közben felforrósodik, ezáltal égési sérülést vagy áramütést okozhat.

- A kasza motorjának üzemelése közben, illetve röviddel a leállítása után se érintse meg a kipufogót, a gyújtógyertyát, vagy más fém részeket, mert súlyos égési sérülést vagy áramütést szenvedhet.
- Ne használja a kaszát kipufogó és helyesen felszerelt kipufogó védelem nélkül.

Első használatba vétel

A kasza és a csomag tartalmának ellenőrzése

ÉRTEŚÍTÉS!

Meghibásodás veszélye!

Ha a csomagolást figyelmetlenül, éles késsel vagy más hegyes tárggyal nyitja ki, könnyen kárt tehet a kaszában.

– A csomagolás kinyitásakor óvatosan járjon el.

1. Vegye ki a kaszát a csomagolásból.
2. Ellenőrizze a csomag hiánytalanságát (lásd **A–D ábra**).
3. Ellenőrizze, hogy van-e sérülés a kaszán vagy bármely tartozékon. Amennyiben igen, ne használja a kaszát. Ez esetben keresse fel a vásárlás helyszínét vagy amennyiben az megfelelőbb, forduljon a gyártóhoz a jótállási adatlapon megadott szervizcímen.

A kasza összeállítása

A hajtórúd összeszerelése

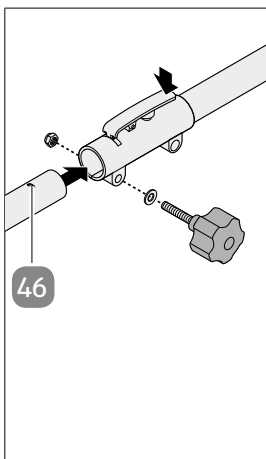

1. Húzza le a védőkupakot a hajtórúdról (8) és őrizze azt meg későbbi használatra.
2. Lazítsa ki a recézett fejű csavart (6) és az alátételt (7) együtt húzza ki az összekötő elemet (5).
3. Nyomja meg a központoszó kart (22) és tolja bele a hajtórúdat az összekötő elembe. A központoszó karnak ekkor rögzülnie kell a vezetőfuratban (46).
4. Illessze vissza a recézett fejű csavart az alátétellel együtt vissza az összekötő elembe és húzza meg az anyával (21).

A markolat felszerelése

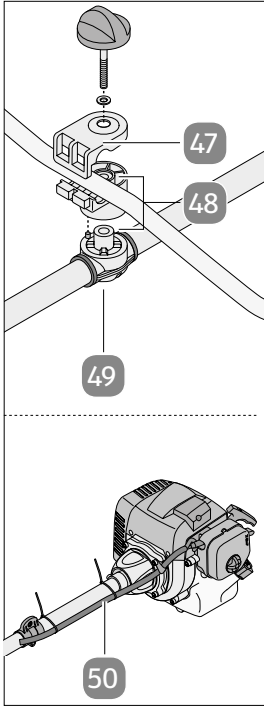

1. Helyezze a markolat (48) bilincsenek alsó felét a hajtórúdon (8) található rögzítésre (49). Ügyeljen rá, hogy a bilincs nyílása a motor (3) felé mutasson.
2. Fektesse a markolatot (4) a bilincs alsó felébe. A gázkaros (24) markolatnak ekkor, a motor irányából nézve, jobbra kell lennie (lásd **A ábra**).
3. Helyezze a bilincs felső felét a markolatra.
4. Dugja át a markolat csavarját (1) az alátéttel (47) együtt a bilincsen és húzza vele feszesre a markolatot.
5. Rögzítse a gázhuzalt (50) a kábelkötegelővel (28) a hajtórúdra.

Védőtető felszerelése

▲ FIGYELMEZTETÉS!

Sérülésveszély!

A kaszával történő munkavégzés során egyes darabok felcsapódva sérülést okozhatnak.

– Minden munkavégzéshez szerelje fel a védőtetőt.

1. Helyezze a hajtórudat (8) a védőtető (9) nyílásába. Központozza a hajtórudat addig, amíg a védőtető a helyére nem kattant a hajtórúd furatába.
2. Helyezze felülről a bilincset (19) a védőtető tartójára úgy, hogy a bilincs bekattanjon a hajtórúd furatába és húzza a két imbuszcsavarral, a két feszítőgyűrűvel és a két alátéttel (20) feszesre.

Üzemelés vágókéssel: Vágókés felszerelése

1. Helyezze a menesztő tárcsát **17** a hajtómű **18** fogastengelyére. Adott esetben fordítsa el kissé a menesztő tárcsát, hogy a fogastengely fogai illeszkedjenek a menesztő tárcsa nyílásaiba.
2. Helyezze a vágókést **16** a hajtómű fogastengelyére.
3. Helyezze a nyomólemezt **15** a hajtómű fogastengelyére.
4. Helyezze a nyomólemez burkolatát **14** a hajtómű fogastengelyére.
5. **Figyelem, balmenet:** Csavarozza fel az anyát **13** lazán az **óramutató járásával ellentétesen** a hajtómű fogastengelyére.
6. Helyezze a többcélú szerszámot **30** az anyára és tartsa ott feszesen.
7. Helyezze az imbuszkulcsot **26** a hajtómű oldalán található kis furatba.
8. Addig forgassa a fogastengelyt a többcélú szerszám segítségével, amíg az imbuszkulcs nem rögzül és a hajtómű forgását meg nem állítja.
9. Húzza szorosra az anyát a többcélú szerszámmal az óramutató járásával ellentétesen, majd vegye ki az imbuszkulcsot a furatból. A kasza ekkor készen áll a vágókéssel történő használatra.
10. A vágókés eltávolítását a felszereléssel ellentétes sorrendben végezze.

Üzemelés vágószállal: A damilorsó felszerelése

1. Helyezze a menesztő tárcsát **17** a hajtómű **18** fogastengelyére. Adott esetben fordítsa el kissé a menesztő tárcsát, hogy a fogastengely fogai illeszkedjenek a menesztő tárcsa nyílásaiba.
2. **Figyelem, balmenet:** Csavarozza rá lazán a damilorsót a vágószállal **12** az **óramutató járásával ellentétesen** a hajtómű a fogastengelyére.
3. Helyezze az imbuszkulcsot **26** a hajtómű oldalán található kis furatba.
4. Addig forgassa a fogastengelyt a damilorsó segítségével, amíg az imbuszkulcs nem rögzül és a hajtómű forgását meg nem állítja.
5. Szorítsa rá kézzel a damilorsót a fogastengelyre az óramutató járásával ellentétesen, majd vegye ki az imbuszkulcsot a furatból.
6. Helyezze úgy a vágószál védőpajzsot **10** alulról a védőtetőre **9**, hogy az hallhatóan a helyére kattanjon. A kasza így készen áll a vágószállal történő használatra.
7. A vágószál védőpajzs eltávolításához nyomja meg a reteszelt, és távolítsa el lefelé húzva a vágószál védőpajzsot a védőtetőből.
8. A damilorsó eltávolításához helyezze az imbuszkulcsot a hajtómű oldalán található kis furatba.
9. Addig forgassa a fogastengelyt a damilorsó segítségével, amíg az imbuszkulcs nem rögzül és a hajtómű forgását meg nem állítja.
10. Tekerje le a damilorsót a fogastengelyről az óramutató járásával megegyezően.

Kezelés

Üzembe helyezés előtt

- A kasza használata előtt próbálja ki minden munkatechnikát leállított motorral.

▲ FIGYELMEZTETÉS!

Sérülésveszély!

A nem helyesen összeszerelt vagy hiányos kasza sérülést okozhat.

- Minden üzembevetel előtt ellenőrizze a kaszán:
 - az üzemanyag rendszer tömítettségét,
 - a védőberendezések és a vágószerkezet kifogástalan állapotát, hiánytalanságát,
 - minden csavar szoros helyzetét,
 - a mozgó részek könnyű járását.

A kasza feltankolása

Csak különleges kétütemű motorolaj és ólommentes benzin keveréket használjon. Az üzemanyag táblázat szerint készítse el az üzemanyag keveréket.

Benzin	Kétütemű motorolaj
1 liter	25 ml
5 liter	125 ml

ÉRTEŚÍTÉS!

Meghibásodás veszélye!

A túl hosszú ideig tárolt vagy nem megfelelő üzemanyag kárt okozhat a kaszában.

- 90 napnál hosszabb ideig tárolt üzemanyag-keveréket már ne használjon fel.
- Ne használjon 100:1 keverési arányhoz ajánlott kétütemű motorolajat. A motor gyártói jótállása érvényét veszti a nem megfelelő kenés miatt kialakult motorhibák esetében.
- Az üzemanyagot csak arra szolgáló, ilyen célra engedélyezett tartályban szállítsa és tárolja.

1. Az olaj-benzin keverőflakonba **29** mindig pontos mennyiségű benzint és kétütemű motorolajat tegyen (lásd a rányomtatott skálát).
2. Végül alaposan rázza össze az olaj-benzin keverőflakont.
3. Helyezze le a kaszát a benzintartállyal **45** lefelé.
4. Óvatosan nyissa ki a tartályfedelelet **43** és töltsze az üzemanyag keveréket a benzintartályba az olaj-benzin keverőflakon használatával. Figyeljen arra, hogy a benzintartályt ne töltsse fel jobban a jelölésnél.
5. Végül tegye vissza a tartályfedelelet a benzintartályra és zárja rá.

Üzem

FIGYELMEZTETÉS!

Sérülésveszély!

A felrepített tárgyak vakságot vagy más súlyos sérülést okozhatnak.

- Testhez álló, megfelelő munkaruhát hordjon, ami védelmet nyújt. Hosszú nadrág, biztos munkacipő és strapabíró munkakesztyű tartozik hozzá.
- Viseljen védősisakot is, az arcra védő álarcot vagy a szemek védelmére védőszemüveget.
- A zaj ellen hordjon jó fülvattát vagy másfajta hallásvédelmet.
- Ne nyírjon, amikor mások is vannak a közelben, különösen ne, ha gyerekek vagy állatok vannak a közelben. Tartson legalább 15 méteres biztonsági távolságot.
- Ha valaki közeledik, haladéktalanul állítsa le a kaszát.

A más személyeket és tulajdonukat ért balesetekért a gépet üzemeltető a felelős.



Vegye figyelembe a zajvédelmi rendelet törvényi rendelkezéseit, amelyek helyenként eltérők lehetnek.

Tartószíj felszerelése

- Ha a kaszával dolgozik, mindig viselje a tartószíjat **33**.

▲ FIGYELMEZTETÉS!

Sérülésveszély!

A kasza üzemelése közben a damilorsó vagy a vágókés forognak, és ezáltal sérülést okozhatnak.

- A tartószíj kioldása előtt mindig kapcsolja ki a kaszát.
 1. Vesse át a tartószíjat a vállán.
 2. Csatolja be a tartószíj zárócsatját **34**.
 3. Állítsa be a tartószíj szíjfeszítővel **32** a szíjhosszúságot úgy, hogy a kaszatartó **35** csípőmagasságban legyen.
 4. A motor indítása előtt akassza be a kaszát a tartószíj akasztónyílásával **2** a kaszatartó karabiner horgába **37**.
 5. A tartószíj optimális hosszának megállapításához végezzen néhány lendítést a motor indítása nélkül.
 6. Vészhelyzetben a kaszát a fül **36** meghúzásával tudja gyorsan leoldani a tartószíjról. A karabiner horog leválik a kaszatartóról és leteheti a kaszát a karabiner horoggal együtt.
Mielőtt ismét használná a kaszát, távolítsa el a karabiner horgot az akasztónyílásból és a rögzítse ismét a kaszatartóra a füllel.
 7. A kaszát a tartószíjról úgy akaszthatja le, hogy megnyomja a karabiner horog zárját és kihúzza azt a tartószíj akasztónyílásából.

Hidegindítás

▲ FIGYELMEZTETÉS!

Sérülésveszély!

A kasza üzemelése közben a damilorsó vagy a vágókés forognak, és ezáltal sérülést okozhatnak.

- A motor indítása előtt győződjön meg róla, hogy a damilfej/ vágókés nem fog akadályba ütközni.
- Soha ne tartsa térdmagasság fölött a damilfejet/vágókést, amikor a kasza üzemel.
- Ha a vágókés nem tud átvágni/lenyírni valamit, akkor ütésszerűen ellökődhet tőle. Viseljen szem-, arc-, kar- és lábszárvédelmet.

1. Vegye le a vágókés **16** védőkupakjait vagy a vágószál védőpajzs **10** damilvágó késének **11** a védőkupakját.
2. Helyezze le a kaszát a benzintartályra **45** fektetve egy sík felületre.
3. Nyomja meg kb. tízszer az üzemanyag szivattyút (indító) **44**, hogy üzemanyagot juttasson a porlasztóba (lásd **D ábra**).
4. Állítsa a főkapcsolót **25** az „I” állásba.
5. Állítsa a fojtáskart **40** az „” állásba (lásd **D ábra**).
6. Akassza be a kaszát a tartószíjba **33**.
7. Tartsa meg biztosan a kaszát és húzza ki addig az indítószinórt **39**, amíg ellenállást nem érez.
8. Ekkor húzza meg négyszer hirtelen az indítószinórt. A kasza működni kezd.

ÉRTESÍTÉS!

Meghibásodás veszélye!

A kasza szakszerűtlen használata kárt tehet a kaszában.

- Ne hagyja, hogy az indítószinór visszapördüljön.
 - Az indítószinórt mindig egyenesen húzza ki. Ha ferdén húzza ki, az akasztónyíláson dörzsölődni fog. A dörzsölődés miatt az indítószinór gyorsabban elkopik.
9. Ha a motor **3** nem indul el, akkor ismétlje meg a 7. és 8. lépéseket.
 10. Hagyja kb. 10 másodpercig bemelegedni a kaszát.
 11. Nyomja meg röviden a gázkart **24** a markolaton **4**. A fojtáskar ezáltal visszakerül az „N” állásba.
 12. Munka közben váltson teljes gázra: Nyomja be a gázkarreteszt **23**, majd utána a markolaton a gázkart.
 13. Üresjáratba úgy tud váltani, hogy elengedi a gázkart.
 14. A motor ekkor üresjárat sebességre áll vissza.

Melegindítás

Ha a kasza legfeljebb 15–20 percig volt kikapcsolva:

1. Helyezze le a kaszát a benzintartályra **45** fektetve egy sík felületre.
2. Állítsa a főkapcsolót **25** az „I” állásba.
3. Állítsa a fojtáskart **40** az „” állásba (lásd **D ábra**).
4. Tartsa meg biztosan a kaszát, és húzza ki addig az indítószinórt **39**, amíg ellenállást nem érez.

5. Ekkor húzza meg egyszer-kétszer hirtelen az indítózsínort. A kasza működni kezd.
6. Ha a motor **3** nem indul, ismétlje meg a „Hidegindítás” fejezet 7–8. lépéseit.

A motor gyors leállítása

- Vész helyzetben a kaszát úgy tudja azonnal leállítani, hogy a főkapcsolót **25** „0”-ra állítja.

A motor normál leállítása

1. Engedje el a gázkart **24**.
2. Ha a motor fordulatszáma az üresjárat fordulatszámra csökkent, állítsa a főkapcsolót **25** „0”-ra.

Hogyan dolgozzon a kaszával

ÉRTESÍTÉS!

Túlmelegedés veszély!

A gyeper-/fű-/gyommaradványok beszorulhatnak a védőtető alá. Ez megnehezíti a szárcső rendes hűlését.

- Rendszeres időközönként állítsa le a motort és csavarhúzóval vagy hasonló eszközzel távolítsa el a növény maradványokat.

A kasza levágja a nehezen hozzáférhető helyeken a gyomot és a fűvet, például kerítések, falak, lábazatok és fák körül. Alkalmas lekaszalási munkához is, amikor a kert előkészítésekor vagy egy terület kipucolásakor talajközélen kell levágni a vegetációt.

A vágószállal fűvet és lágyabb gyomokat távolíthat el, a fásabb bokrok és gyomok már vágókést **16** igényelnek.

Munka a vágószállal

FIGYELMEZTETÉS!

Sérülésveszély!

A fémdrótot vagy a műanyaggal bevont fémdrótot a damilvágó kés nem tudja megfelelő hosszúságúra levágni, így azok beszorulhatnak.

- A damilorsóban se fém huzalt, se semmilyen műanyagbevonatú fém huzalt ne használjon.

A vágószál munka közben elhasználódik és egyre rövidül.

- A vágószál hossz beállításához röviden üsse a damilorsót **12** a talajnak. A damilorsóból egy kevés szál letekercselődik és a damilvágó kés **11** a vágószál védőpajzson **10** levágja azt optimális hosszúságúra.



A lábázat, kő- és betonfal stb. mellett történő használat még nagy gondossággal mellett is a vágószál gyorsabb kopását okozza.

Fűnyírás

- Kaszáló mozdulatokkal lendítse a kaszát egyik oldalról a másikra (lásd **E ábra**).
- Mindig a talajjal párhuzamosan tartsa a damilorsót **12**.
- Ellenőrizze a helyet és határozza meg a vágásmagasságot.
- Tartsa és vezesse a damilorsót a kívánt magasságban, hogy egységesen nyírja a füvet.

Rövidre nyírás

- Tartsa a kaszát enyhén megdöntve, pontosan maga előtt úgy, hogy a damilorsó alsó oldala a talaj felett legyen és a vágószál a helyes magasságban vágjon.
- Mindig magától elfelé vágjon. A kaszát maga húzza túlságosan maga felé.

Vágás kerítés/lábázat mellett

- Vágás közben lassan közelítse meg a dróthálókerítést, léckerítést, terméskő falat és lábazatot, hogy egészen közel vágjon hozzájuk, de a vágószál azért még ne ütközzön akadályba. Ha a vágószál pl. kőnek, kőfalnak vagy lábazatnak ütközik, hamar elkopik vagy kirojtosodik. Ha a vágószál kerítésfonatnak ütközik, elszakad.

Nyírás fák körül

- Fatörzsek környezetében a fához lassan közelítve nyírjon, hogy a vágószál ne érjen a kéreghez (lásd **F ábra**).
- Járra körbe a fát és közben balról jobbra nyírjon.
- A füvet, gyomot a vágószál csúcsával közelítse meg, a damilorsót tartsa enyhén előre döntve.

Irtás

Irtáskor a teljes vegetációt vágja le, egészen a földig.

- Ehhez döntse a damilorsót **12** 30 fokos szögben jobbra (lásd **G ábra**).

▲ FIGYELMEZTETÉS!

Sérülésveszély!

Irtáskor, tövig nyíráskor a növénydarabokat, földet és köveket 15 m távolságba, sőt azon is túl tudja röpíteni.

- Ne nyírjon, amikor mások is vannak a közelben, különösen ne, ha gyerekek vagy állatok vannak a közelben. Tartson 15 méteres biztonsági távolságot. Ha valaki közeledik, haladéktalanul állítsa le a kaszát.
- Ha autók vagy házak közelében kaszál, irányítsa úgy a kaszát, hogy az esetlegesen szétrepülő tárgyak veszélytelen irányba repüljenek.

Munka a vágókéssel

▲ FIGYELMEZTETÉS!

Sérülésveszély!

A vágókéssel végzett munka során fennáll a visszarúgás veszélye, ha az szilárd ellenállásba (fatörzs, ág, farönk, kő és hasonló) ütközik.

- A vágókést ne használja kerítések, fémcölöpök, határkövek és lábzetek közelében.
- Ne használja a kaszát vastagabb törzsek és egyéb fa fűrészelésére.

Viszonylag vastagabb vagy fás bokrokat a visszarúgás elkerülése érdekében a következőképpen vágjon:

1. A védőtető **9** bal első oldalát döntse a vágandó szárnak úgy, hogy a vágókés **16** ne érjen hozzá (lásd **H ábra**).
2. Vágja a vágókést lassan a szár felé és lassan vágja át.

Munka után

1. Kapcsolja le a motort **3** (lásd „A motor normál leállítása” fejezetet).
2. Távolítsa el a növénymaradványokat és egyéb szennyeződések a damilorsórol **12** / vágókésről **16** és a védőtetőről **9**.
3. Dugja vissza a védőkupakokat a vágókésre vagy a védőkupakot a damilvágó késre **11** a vágószál védőpajzson **10**.
4. A kaszát 30 napig minden további teendő nélkül tárolhatja. Ha a kaszát ennél hosszabb ideig nem használja, akkor a következő részt feltétlenül vegye figyelembe.

A kasza elraktározása

FIGYELMEZTETÉS!

Tűz- és robbanásveszély!

A kasza raktározása során üzemanyag távozhat el belőle, ami meg is gyulladhat.

- A kaszát és tartozékait biztonságosan, nyílt lángtól, hő- és szikra forrástól (gázos-átfolyós vízmelegítő, ruhaszárító, olajkályha, hordozható radiátor stb.) védve tárolja.

FIGYELMEZTETÉS!

Robbanásveszély!

A kaszában levő üzemanyag maradéka a hosszabb raktározás során elpárologhat és távozhat a motorból.

- A kaszát száraz helyre, esetleges gyújtóforrásoktól, pl.: kályha, gázos vízmelegítő, gázsárító stb. kellően távol helyezze el.



Ha a kaszát a benzintartály **45** és a motor **3** leeresztése nélkül 30 napnál hosszabban tárolják, akkor a porlasztóban levő üzemanyag maga után gumyszerű bevonatot hagyva elpárologhat. Ez megnehezíti a motor indítását, akár javítási munkát is szükségessé tehet.

Ha a kaszát 30 napnál hosszabb időre raktározza, akkor a következőképpen helyezze el:

1. Nyissa ki óvatosan a tartályfedelelet **43** (lásd **D ábra**), és eressze le a maradék üzemanyagot egy arra alkalmas edénybe.
2. Indítsa el a motort és hagyja járni, amíg a kasza le nem áll. Ezzel kifogy az üzemanyag a porlasztóból.
3. Hagyja lehűlni a motort (kb. 5 perc).
4. Vegye ki a gyújtógyertyát (lásd „A gyújtógyertya karbantartása” fejezetet).
5. Töltsön egy teáskanál tiszta, kétütemű motorolajat a gyújtógyertya furatán át az égéskamrába.
6. Húzza meg lassan többször az indítózsínort **39**, hogy eloszlassa a belső felületeken.
7. Helyezze vissza a gyújtógyertyát (lásd „A gyújtógyertya karbantartása” fejezetet).

Üzembe vétel hosszabb idejű tárolás után

1. Vegye ki a gyújtógyertyát (lásd „A gyújtógyertya karbantartása” fejezetet).
2. Húzza meg gyorsan az indítózsínort **39**, hogy a felesleges motorolajat eltávolítsa az égéskamrából.
3. Tisztítsa meg a gyújtógyertyát és figyeljen a gyújtógyertyán a megfelelő elektróda részre, vagy használjon új, jó elektróda távolságú gyertyát (lásd „A gyújtógyertya karbantartása” fejezetet).
4. Helyezze vissza a gyújtógyertyát (lásd „A gyújtógyertya karbantartása” fejezetet).
5. Tankolja fel a kaszát (lásd „A kasza feltankolása” fejezetet).
A kasza így újra használatra kész.

Szállítás

1. Erressze le a benzintartályt **45** (lásd „A kasza elraktározása” fejezetet).
2. Ha a kaszát helytakarékosan kívánja szállítani, szerelje le a hajtórudat **8** :
Lazítsa meg a recézett fejű csavart **6** két-három fordulattal.
3. Nyomja meg a központosító kart **22** és húzza ki a hajtórudat az összekötő elemből **5**.
4. A recézett fejű csavart újra húzza meg kézzel.
5. Helyezze vissza a védőkupakot hajtórúdra.

Karbantartás

Damilorsó megtöltése új vágószállal

1. Tegye az imbuszkulcsot **26** a hajtómű oldalán **18** található kis furatba.
2. Addig forgassa a fogastengelyt a damilorsó **12** segítségével, amíg az imbuszkulcs nem rögzül és a hajtómű forgását meg nem állítja.
3. Tekerje le a damilorsót a fogastengelyről az óramutató járásával megegyezően.
4. Nyomja össze a damilorsót a „PUSH TO OPEN” jelöléseknél és vegye le a damilorsó tetejét.

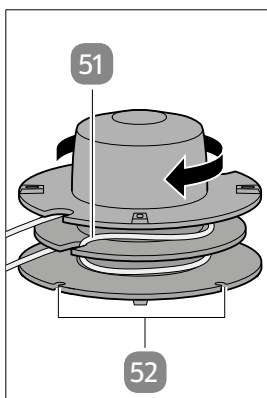

5. Vegye ki a damiltekerceset a házból és távolítsa el a számaradékokat.
6. Fogja egybe az új vágószálat közepén, a kialakuló hurkot akassza be a damiltekercsen a kivágásba **51**.
7. Tekerje fel a vágószálat feszesen, bal irányban a damiltekercsre. A szál egyik fele mindig a damilorsó közepének egyik oldalán fekszik.
8. Mindkét szálvég utolsó 15 cm-ét akassza a damiltekercsen az ellenoldali száltartóra **52**.

9. Bújtassa át a két szálvéget a damilorsó házban a fémszemen.
10. Nyomja a damiltekerceset a damilorsó házba.
11. Röviden, erősen húzza meg a két szálvéget, hogy kioldódjanak a száltartóból.
12. Nyomja vissza a fedelet a damilorsóra.
13. Vágja le a felesleges szálat vissza kb. 13 cm-re. Ez csökkenti a motorra **3** ható terhelést indulás és bemelegedés közben.

A damilvágó kés élezése

A damilvágó kés idővel tompává válhat. Ha ezt tapasztalja, a következőképpen járjon el:

1. Lazítsa meg mindkét csavart a vágószál védőpajzson **10** és vegye le a damilvágó kést **11** a vágószál védőpajzsról.
2. A damilvágó kést fogja satuba.
3. Lapos reszelővel köszörülje meg a damilvágó kést. A reszelőt szögben tartsa a vágóélnek és csak egy irányban reszeljen.
4. A megélezett damilvágó kést csavarozza vissza a két csavarral a vágószál védőpajzra.

Légszűrő tisztítása

A piszkos légszűrő csökkenti a motor teljesítményét, mert kevesebb levegő jut a porlasztóba. A rendszeres ellenőrzés ezért elengedhetetlen.

- Ellenőrizze a légszűrőt **53** 25 üzemóránként és szükség esetén tisztítsa azt meg. Nagyon poros levegő esetén ellenőrizze gyakrabban a légszűrőt.

▲ FIGYELMEZTETÉS!

Robbanásveszély!

Ha a légszűrőt benzinnel vagy oldószerrel tisztítja meg, a motor indításakor robbanás történhet.

- Ne használjon benzint és tűzveszélyes oldószert a légszűrő tisztításához.

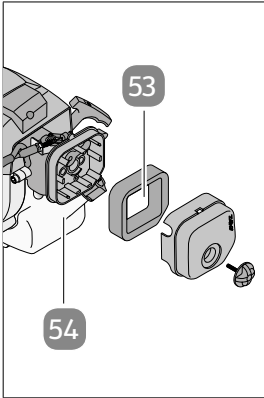

1. Lazítsa meg a csavart **42** és vegye le a légszűrő fedelét **41**.
2. Vegye ki a légszűrőt a légszűrőházból **54**.
3. Kopogtatással vagy átfúvással tisztítsa meg a légszűrőt.
4. Helyezze vissza a légszűrőt a légszűrő házba.
5. Tegye vissza a légszűrőház fedelét és csavarozza rá a csavarral.

A gyújtógyertya karbantartása

- Először 10 üzemóra elteltével ellenőrizze a gyújtógyertya szennyezettségét.
- Ha szükséges, réz drótkéfével tisztítsa meg gyújtógyertyát. Az elektródák közötti rés 0,6 mm kell legyen.
- Utána 50 üzemóránként végezze a gyújtógyertya karbantartását vagy cserélje ki.

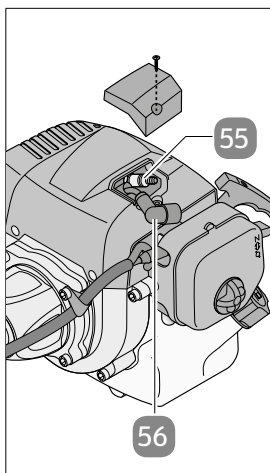

1. Lazítsa meg a csavart a fedélen **38** és vegye ki azt.
2. Húzza le a gyújtógyertya dugóját **56** .
3. Tekerje ki a gyújtógyertyát **55** a többcélú szerszámmal **30** a motorblokkból.
4. Ha szükséges, réz drótkefével tisztítsa meg a gyújtógyertyát vagy cserélje ki ugyanolyan típusú újra.
5. Csavarozza vissza a gyújtógyertyát a többcélú szerszám segítségével a motorblokkba, kb. 12–15 Nm nyomatékkal.
6. Helyezze vissza a fedelet és húzza rá szorosan a csavarral.

A gázhuzal beállítása

Ha a kasza idővel már nem éri el maximális fordulatszámát és a „Hibakeresés” fejezetben felsorolt okok mindegyike kizárásra került, a gázhuzal beállításának ellenőrzése szükségessé válik. Ezt a következőképpen végezze:

1. Lazítsa meg a csavart **42** és távolítsa el a légszűrő fedelét **41** .

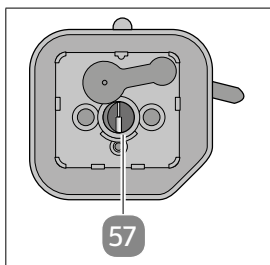

2. Nyomja le teljesen a gázkart **24** és ellenőrizze, hogy a porlasztó tolattyú **57** teljesen kinyit-e. A szomszédos ábra a porlasztó tolattyú helyes nyitását mutatja.

Ha a porlasztó tolattyú nincs teljesen nyitva, állítson a gázhuzalon **50**.

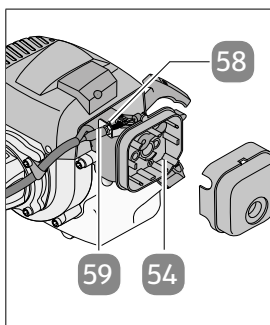

3. Lazítsa meg a ellenanyát **58** néhány fordulattal.
4. Csavarja ki az állítócsavart **59** annyira, hogy a porlasztó tolattyú a gázkar teljes lenyomása mellett teljesen nyitva legyen.
5. Csavarozza vissza az ellenanyát.
6. Helyezze ismét vissza a légszűrő fedelét a légszűrőházra **54** és húzza rá szorosan a csavarral.

Hajtómű kenése

A hajtóművet kb. 20 üzemóránként kenje meg egy kevés fogaskerékszírral.

1. Csavarja ki a hajtóműből **18** a csavart.
2. Tegyen valamennyi fogaskerékszírt (kb. 10 g) a hajtómű oldalán a kenési helyre.
3. Végül csavarozza vissza a csavart a furatba.

Az alapgáz beállítása

ÉRTESÍTÉS!

Meghibásodás veszélye!

Az álló gáz szakszerűtlen beállítása a motor károsodásához vezethet.

- Az alapgáz beállítást kizárólag arra felhatalmazott szakműhelyben végezhetik el.

Az alapgázt üzemmeleg állapotban kell beállítani. A vágószerszám induló fordulatszámának az üresjárat fordulat szám legalább 1,25 szorosának kell lennie.

Tisztítás

▲ FIGYELMEZTETÉS!

Égési sérülés veszélye!

A kasza használat közben felforrósodik.

- Minden tisztítás előtt hagyja teljesen lehűlni a kaszát.

ÉRTESÍTÉS!

Rövidzárlat veszélye!

A készülék házába beszivárgó folyadék rövidzárlatot okozhat.

- A kaszát soha ne merítse folyadékba.
- Ügyeljen rá, hogy ne kerüljön folyadék a készülék házába.
- A kaszát nedves törölkendővel és szükség esetén egy kevés kímélő tisztítószerezellel tisztítsa.

Hibakeresés

Hiba	Lehetséges ok	Elhárítás
A kasza nem indul el.	Nem jó az indítás menete	A kasza indításához a „Hidegindítás” fejezetben leírtak szerint járjon el.
	Kormos vagy nedves gyújtógyertya	Tisztítsa meg vagy cserélje ki a gyújtógyertyát (lásd „A gyújtógyertya karbantartása” fejezetet).
	Hibás porlasztóbeállítás	Kérjük, forduljon a szervizközpontunkhoz.
A kasza ugyan elindul, de nincs meg a maximális teljesítménye.	A fojtáskar nincs jól beállítva	Állítsa a fojtáskart a „  ” helyzetbe.
	Piszkos a légszűrő	Tisztítsa meg a légszűrőt (lásd „A légszűrő tisztítása” fejezetet).
	Hibás porlasztóbeállítás	Kérjük, forduljon a szervizközpontunkhoz.
A motor egyenetlenül jár.	A gyújtógyertya elektróda távolság nem jó	Tisztítsa meg a gyújtógyertyát és állítsa be a megfelelő elektróda rést vagy cserélje ki a gyertyát (lásd „A gyújtógyertya karbantartása” fejezetet).
	Hibás porlasztóbeállítás	Kérjük, forduljon a szervizközpontunkhoz.
A motor túlságosan füstöl.	Nem jó az üzemanyag keverék.	Használjon megfelelő üzemanyag keveréket (lásd „A kasza feltankolása” fejezet üzemanyag táblázatát).
	Hibás porlasztóbeállítás	Kérjük, forduljon a szervizközpontunkhoz.

Tartozékok és pótalkatrészek

A kaszájához illő pótalkatrészeket és tartozékokat megrendelheti az interneten keresztül: www.isc-gmbh.info.

Ott megtalálhatók az aktuális árak és egyéb információk is. Pótalkatrész rendeléskor a következő adatokra lesz szükség:

- Típus: GLBC 43/1 AS
- Cikkszám: 58908
- A készülék azonosító száma
- A készülék pótalkatrész száma

Műszaki adatok

Modell:	GLBC 43/1 AS
Motortípus:	kétütemű motor, léghűtéses krómhenger
Motorteljesítmény (max.):	1,25 kW/1,7 PS
Lökettérfogat:	42,7 cm ³
Motor üresjárat fordulatszáma:	3000 +/- 300 ford./perc
Motor legnagyobb fordulatszáma	
• Kasza:	9000 min ⁻¹
• fűnyíró:	8000 min ⁻¹
Legnagyobb vágási sebesség	
• Kasza:	6750 min ⁻¹
• fűnyíró:	6000 min ⁻¹
Súly (üres tartály):	kb. 6,7 kg
Vágószál hatósugara Ø:	kb. 42 cm
Vágókés hatósugara Ø:	kb. 25,5 cm
Vágószálhossz:	kb. 4,0 m
Vágószál Ø:	kb. 2,4 mm
Gyújtás:	elektronikus
Hajtás:	Centrifugál kuplung
Tartályűrtartalom:	kb. 1000 ml
Gyújtógyertya:	L8RTC (NGK BM6A)
Benzinfogyasztás (specifikus):	450 g/kWh
Cikkszám:	58908

Zajkibocsátás és rázkódás

A zaj és rezgésérték meghatározása az EN 60745 szabvány szerint történt.

Hangnyomásszint L_{pA} :	98 dB(A)
Normál eltérés K_{pA} :	3 dB
Hangteljesítményszint L_{WA} :	114 dB(A)
Rezgés-kibocsátás a_h :	7,5 m/s ²
Normál eltérés K:	1,5 m/s ²

A műszaki változtatások jogát fenntartjuk.

Zajjal, rezgéssel kapcsolatos tudnivalók

A zajszint és a megadott rezgés-kibocsátási érték mérése az EN 60745 szabványban meghatározott szabványosított teszttel történt. A kibocsátott zaj és rezgés szintje függ a növényektől, a munkavégzés helyétől és a kasza használatának módjától, kivételes esetekben a megadott értékek fölött lehet.

A hangnyomásszint a hangforrásnak, ill. a hangteljesítményének a légnyomásra gyakorolt hatását írja le. Mért mennyiség. A hangforrástól vett távolság és a környezet adottságai erősen befolyásolják a hangnyomásszintet.

A hangteljesítményszint a hangforrás által leadott tényleges hangenergiát adja meg. Számított mennyiség. Értéke nem függ a távolságtól és a környezet jellemzőitől.

A rezgés-kibocsátás értéke a rezgés általi igénybevétel közelítő meghatározására alkalmas. Felhasználható villamos kéziszerszámok egymás közötti összehasonlításra.

Csökkentse a zaj- és rezgés-kibocsátás hatásait hallásvédelem és kesztyű viselésével. Elég gyakran tartson szünetet, hogy elkerülje a hallás és az izomzat, ízületek túlterhelését.

Megfelelőségi nyilatkozat

Einhell Germany AG · Wiesenweg 22 · D-94405 Landau/Isar



Konformitáserklárung

- D** erklárt folgende Konformität gemäß EU-Richtlinie und Normen für Artikel
- GB** explains the following conformity according to EU directives and norms for the following product
- F** déclare la conformité suivante selon la directive CE et les normes concernant l'article
- I** dichiara la seguente conformità secondo la direttiva UE e le norme per l'articolo
- NL** verklaart de volgende overeenstemming conform EU richtlijn en normen voor het product
- E** declara la siguiente conformidad a tenor de la directiva y normas de la UE para el artículo
- P** declara a seguinte conformidade, de acordo com as diretiva CE e normas para o artigo
- DK** attesterer følgende overensstemmelse i medfør af EU-direktiv samt standarder for artikel
- S** förklarar följande överensstämmelse enl. EU-direktiv och standarder för artikeln
- FIN** vakuuttaa, että tuote täyttää EU-direktiivin ja standardien vaatimukset
- EE** tõendab toote vastavust EL direktiivile ja standarditele
- CZ** vydává následující prohlášení o shodě podle směrnice EU a norem pro výrobek
- SLO** potrjuje sledečo skladnost s smernico EU in standardi za izdelek
- SK** vydáva nasledujúce prehlásenie o zhode podľa smernice EÚ a noriem pre výrobok
- H** a cikkekhez az EU-irányvonal és Normák szerint a következő konformitást jelenti ki
- PL** deklaruje zgodność wymienionego poniżej artykułu z następującymi normami na podstawie dyrektywy WE.
- BG** декларира съответното съответствие съгласно Директива на ЕС и норми за артикул
- LV** paskaidro šādu atbilstību ES direktīvai un standartiem
- LT** apibūdina šį atitikimą EU reikalavimams ir prekės normoms
- RO** declară următoarea conformitate conform directivei UE și normelor pentru articolul
- GR** δηλώνει την ακόλουθη συμμόρφωση σύμφωνα με την Οδηγία ΕΚ και τα πρότυπα για το προϊόν
- HR** potvrđuje sljedeću usklađenost prema smjernicama EU i normama za artikel
- BIH** potvrđuje sljedeću usklađenost prema smjernicama EU i normama za artikel
- RS** potvrđuje sledeću usklađenost prema smernicama EZ i normama za artikel
- RUS** следующим удостоверяется, что следующие продукты соответствуют директивам и нормам ЕС
- UKR** проголошує про зазначену нижче відповідність виробу директивам та стандартам ЄС на виріб
- MK** ja izjavuva slednata soobraznost согласно EU-direktivata i normite za artikli
- TR** Ürünü ile ilgili AB direktifleri ve normları gereğince aşağıda açıklanan uygunluğu belirtir
- N** erklærer følgende samsvar i henhold til EU-direktiv og standarder for artikkel
- IS** Lýsir uppfyllingu EU-reglna og annarra staðla vöru

Benzin-Motorsense GLBC 43/1 AS (Gardenline)

- 2014/29/EU
- 2005/32/EC_2009/125/EC
- 2014/35/EU
- 2006/28/EC
- 2014/30/EU
- 2014/32/EU
- 2014/53/EC
- 2014/68/EU
- 90/396/EC_2009/142/EC
- 89/686/EC_96/58/EC
- 2011/65/EU
- 2006/42/EC
- Annex IV
Notified Body:
Notified Body No.:
Reg. No.:
- 2000/14/EC_2005/88/EC
- Annex V
- Annex VI
Noise: measured $L_{WA} = 109,8$ dB (A); guaranteed $L_{WA} = 114$ dB (A)
 $P = 1,25$ kW; $L/O =$ cm
Notified Body:
- 2004/26/EC
Emission No.: e11*97/68SA*2012/46*3060*00

Standard references: EN ISO 11806-1; EN ISO 14982

Landau/Isar, den 10.11.2016

Weichselgartner/Generel-Manager

Yong/Product-Management

First CE: 13
Art.No.: 34.019.71 I.No.: 11056
Subject to change without notice

Archive-File/Record: NAPR015089
Documents registrar: Daniel Laubmeier
Wiesenweg 22, D-94405 Landau/Isar

Leselejtezés

Csomagolás eltávolítása



A csomagolást szétválogatva tegye a hulladékba. A kartont és a papírt a papír, a fóliát a műanyag gyűjtésére szolgáló szelektív hulladékgyűjtőbe tegye.

A kasza leselejtezése

(Az Európai Unión belül alkalmazandó, illetve azokban az országokban, ahol van szelektív hulladékgyűjtés)



A leselejtezett készülék nem kerülhet a háztartási hulladékok közé! Amennyiben a kasza használhatatlanná válik, a felhasználó **a törvény előírásai szerint köteles a háztartási hulladéktól elkülöníteni** és például a legközelebbi gyűjtőállomáson leadni. Így biztosítható a kidobott készülékek szakszerű újrahasznosítása, és megelőzhető a környezet károsítása. Ezért vannak ellátva az elektromos készülékek az itt látható jelöléssel.

Kazalo

Pregled	4
Uporaba	5
Vsebina kompleta/deli naprave	36
Kode QR	37
Splošno	38
Preberite in shranite navodila za uporabo.....	38
Razlaga znakov.....	38
Varnost.....	40
Namenska uporaba	40
Varnostni napotki.....	41
Prva uporaba.....	44
Pregled kose in vsebine kompleta	44
Sestavljanje	45
Uporaba	47
Pred uporabo.....	47
Uporaba	48
Delo s koso.....	51
Skladiščenje kose	54
Uporaba po daljšem skladiščenju.....	55
Prevoz	56
Vzdrževanje	56
Polnjenje tuljave z nitko	56
Brušenje rezila za krajšanje nitke	57
Čiščenje zračnega filtra.....	57
Vzdrževanje vžigalne svečke	58
Nastavitev žice za plin.....	58
Podmazovanje pogonske glave.....	59
Nastavitev prostega teka	59
Čiščenje	59
Iskanje in odpravljanje napak.....	60
Nadomestni deli in dodatna oprema.....	61
Tehnični podatki.....	61
Hrup in vibracije	62
Izjava o skladnosti.....	63
Odlaganje med odpadke	64
Odlaganje embalaže med odpadke.....	64
Odlaganje kose med odpadke	64

Vsebina kompleta/deli naprave

- | | | | |
|----|---|----|-----------------------------------|
| 1 | Vijak ročaja | 24 | Ročica za plin |
| 2 | Ušesce za pas za prenašanje | 25 | Stikalo za vklop/izklop |
| 3 | Motor | 26 | Šestrobi ključ, 4 mm |
| 4 | Ročaj | 27 | Šestrobi ključ, 5 mm |
| 5 | Povezovalni del | 28 | Vezica, 2× |
| 6 | Narebričeni vijak | 29 | Posoda za mešanje bencina in olja |
| 7 | Podložka | 30 | Večnamensko orodje |
| 8 | Pogonska palica | 31 | Viličasti ključ (ni priložen) |
| 9 | Varovalni pokrov | 32 | Zategovalnik |
| 10 | Zaščita za rezalno nitko | 33 | Pas za prenašanje |
| 11 | Rezilo za krajšanje nitke | 34 | Zaponka pasu za prenašanje |
| 12 | Tuljava z rezalno nitko | 35 | Držalo kose |
| 13 | Matica (zunanji nosilec) | 36 | Jeziček |
| 14 | Pokrov zunanjega nosilca | 37 | Karabin |
| 15 | Zunanji nosilec | 38 | Pokrov (vžigalna svečka) |
| 16 | Rezilo | 39 | Vrvica za zagon |
| 17 | Notranji nosilec | 40 | Ročica za hladni zagon |
| 18 | Pogonska glava | 41 | Pokrov zračnega filtra |
| 19 | Objemka | 42 | Vijak (ohišje zračnega filtra) |
| 20 | Šestrobi vijak z v vzmetno podložko in podložko, 2× | 43 | Pokrovček rezervoarja |
| 21 | Matica (narebričeni vijak) | 44 | Črpalka za gorivo (ročna črpalka) |
| 22 | Ročica za centriranje | 45 | Rezervoar za gorivo |
| 23 | Zapora ročice za plin | | |

Hitro in preprosto do cilja s kodami QR

Ne glede na to, ali potrebujete **informacije o izdelkih, nadomestne dele, dodatno opremo**, podatke o **garancijah izdelovalcev** ali **servisih** ali si želite udobno ogledati **videoposnetek z navodili** – s kodami QR boste zlahka na cilju.

Kaj so kode QR?

Kode QR (QR = Quick Response oziroma hiter odziv) so grafične kode, ki jih je mogoče prebrati s kamero pametnega telefona in na primer vsebujejo povezavo do spletne strani ali kontaktne podatke.

Prednost za vas: Ni več nadležnega prepisovanja spletnih naslovov ali kontaktnih podatkov!

Postopek:

Za optično branje kode QR potrebujete le pametni telefon, nameščen program (bralnik) za branje kod QR ter povezavo z internetom. Bralniki kod QR so praviloma na voljo za brezplačen prenos iz spletne trgovine s programi (aplikacijami) vašega pametnega telefona.

Preizkusite zdaj

S pametnim telefonom preprosto optično preberite naslednjo kodo QR in izvedite več o Hoferjevem izdelku, ki ste ga kupili.

Hoferjev storitveni portal

Vse zgoraj navedene informacije so na voljo tudi na Hoferjevem storitvenem portalu na spletnem naslovu www.hofer-servis.si.



Pri uporabi bralnika kod QR lahko nastanejo stroški povezave z internetom, kar je odvisno od vrste vaše naročnine.

Splošno

Preberite in shranite navodila za uporabo



Ta navodila za uporabo spadajo k tej bencinski motorni kosi (v nadaljevanju poimenovana samo „kosa“). Vsebujejo pomembne informacije o začetku uporabe in ravnanju z izdelkom.

Pred začetkom uporabe kose natančno in v celoti preberite navodila za uporabo, zlasti varnostne napotke. Neupoštevanje navodil za uporabo lahko privede do hudih telesnih poškodb ali škode na kosi.

Osnova navodil za uporabo so standardi in predpisi, ki veljajo v Evropski uniji. V tujini upoštevajte tudi predpise in zakone posamezne države.

Navodila za uporabo shranite za primer kasnejše uporabe. Če boste koso predali tretjim osebam, jim hkrati z njo obvezno izročite ta navodila za uporabo.

Razlaga znakov

V navodilih za uporabo, na kosi ali na embalaži so uporabljeni naslednji simboli in opozorilne besede.

 **NEVARNOST!**

Ta opozorilni simbol/beseda označuje nevarnost z visoko stopnjo tveganja, zaradi katere lahko, če se ji ne izognemo, pride do smrti ali hudih telesnih poškodb.

 **OPOZORILO!**

Ta opozorilni simbol/opozorilna beseda označuje nevarnost s srednjo stopnjo tveganja, zaradi katerega lahko, če se mu ne izognemo, pride do smrti ali hudih telesnih poškodb.

OBVESTILO!

Ta opozorilna beseda opozarja na možnost materialne škode.



Ta simbol podaja dodatne koristne informacije o začetku uporabe in ravnanju z izdelkom.



Izjava o skladnosti (glejte poglavje „Izjava o skladnosti“): Izdelki, označeni s tem simbolom, izpolnjujejo vse predpise Skupnosti v Evropskem gospodarskem prostoru, ki jih je treba upoštevati.



Pri delu s koso uporabljajte primerno zaščito za sluh.



Pri delu s koso uporabljajte primerno zaščito za oči.



Pri delu s koso uporabljajte primerno zaščito za glavo.



Pri delu s koso uporabljajte primerne zaščitne rokavice.



Pri delu s koso uporabljajte primerna obuvala.



Bodite na varni razdalji od vročih delov kose.



Bodite pozorni na izvrgle dele.



Bodite pozorni na povratni sunek.



Zaščitite koso pred dežjem in vlago.



Pred začetkom vzdrževalnih del izklopite koso in odklopite vžigalno svečko.



Med koso in osebami, ki stojijo v bližini, mora biti najmanj 15 m razdalje.



Kosa se še vrti po izklopu.



Pozor, levi navoj: Rezilo/tuljavo z nitko odvijte v smeri urnega kazalca in zategnite v smeri urnega kazalca.



Ne uporabljajte listov žag.

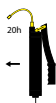

Vsaki 20 ur delovanja dodajte nekaj tekoče masti za gonila.



Ta simbol opozarja na glasnost kose med delovanjem.



Preverjena varnost: izdelki, označeni s tem simbolom, izpolnjujejo zahteve nemškega zakona o varnosti izdelkov (ProdSG).

Varnost

Namenska uporaba

Kosa je zasnovana izključno za naslednja dela:

- rezanje drobnega grmičevja, močnega plevela in podrasti (s pomočjo rezila);
- prirezovanje trate, travnatih površin in šibkega plevela (s pomočjo tuljave z rezalno nitko).

Namenjena je izključno za zasebno uporabo in ni primerna za poslovne namene.

Koso uporabljajte samo na način, ki je opisan v teh navodilih za uporabo. Kakršna koli drugačna uporaba velja za neprimerno in lahko povzroči materialno škodo ali celo poškodbe oseb. Kosa ni otroška igrača.

Proizvajalec in prodajalec ne prevzemata odgovornosti za škodo, nastalo zaradi nenamenske ali nepravilne uporabe.

Varnostni napotki

⚠ NEVARNOST!

Bencin je zelo lahko vnetljiv!

Med dolivanjem goriva v koso in po njem upoštevajte naslednja navodila:

- Preden odvijete pokrovček rezervoarja za gorivo in dolijete bencin, izklopite motor in počakajte, da se kosa ohladi.
- Bencin shranjujte le v posodah, ki so bile za to predvidene.
- Gorivo dolivajte le na prostem in ob tem ne kadite.
- Takoj ko se motor zažene, začne kosa proizvajati strupene pline. Naprave nikoli ne uporabljajte v slabo prezračenih ali zaprtih prostorih.
- Ne uporabljajte goriv, ki niso navedena v teh navodilih za uporabo. Ne uporabljajte bencina, ki ni pravilno zmešan z 2-taktnim motornim oljem. V nasprotnem primeru lahko pride do trajnih poškodb na motorju, pri katerih garancija proizvajalca ne velja.
- Če ste polili bencin, ne poskušajte zagnati motorja. Namesto tega koso odstranite z območja razlitja. Dokler bencin ne izhlapi, se izogibajte kakršnim koli poskusom vžiga.
- Pazite, da bosta ročaja suha in čista ter da na njiju ne bo niti malo mešanice bencina in olja.
- Če pride do poškodb rezervoarja za gorivo ali pokrovčka rezervoarja, ju iz varnostnih razlogov nemudoma zamenjajte.

⚠ OPOZORILO!

Nevarnosti za otroke in osebe z zmanjšanimi telesnimi, zaznavnimi ali duševnimi sposobnostmi (na primer ljudi z delnimi telesnimi okvarami, starejše osebe z zmanjšanimi telesnimi in duševnimi sposobnostmi) ali s pomanjkanjem izkušenj in znanja (na primer starejši otroci).

- To koso lahko uporabljajo osebe z zmanjšanimi telesnimi, zaznavnimi ali duševnimi sposobnostmi ali s pomanjkanjem izkušenj ali znanja, če so pri tem pod nadzorom ali so bile seznanjene z varno uporabo kose in razumejo posledične nevarnosti.
- Otroci ne smejo uporabljati kose. Izjema so mladostniki, starejši od 16 let, v okviru izobraževanja pod nadzorom strokovnjaka.
- Poskrbite, da se otroci ne bodo zadrževali v bližini kose.
- Kose med delovanjem ne puščajte brez nadzora.
- Ne dovolite otrokom, da bi se igrali z embalažno folijo. Otroci se lahko pri igranju zapletejo vanj in se zadušijo.

⚠ OPOZORILO!

Nevarnost telesnih poškodb!

Tuljava z nitko ali rezilo se med delovanjem kose vrtita in lahko povzročita telesne poškodbe.

- Z nobenim delom telesa in oblačila se ne približujte glavi z nitko ali rezilu.
- Ko spustite ročico za plin, se rezilo še nekaj časa vrti. Preden odložite koso ali se lotite del na rezilu, izklopite motor in se prepričajte, da se je rezilo ustavilo.
- Da boste imeli vedno dober oprijem, poskrbite, da ročaja ne bosta zamazana z oljem.
- Uporabljajte le nastavke za rezanje, ki ste jih prejeli skupaj z napravo. Uporabljajte samo pribor in dodatne naprave, ki so navedene v teh navodilih za uporabo ali ki jih priporoča proizvajalec.
- Nosite prilegajoča se, primerna delovna oblačila, ki nudijo zaščito. K temu spadajo dolge hlače, varni delovni čevlji in odporne rokavice. Nosite tudi zaščitno čelado, zaščitno masko za obraz ali zaščitna očala za zaščito oči. Za zaščito pred hrupom uporabljajte kvalitetno vato za ušesa ali drugo vrsto zaščite za sluh.

- Kose ne uporabljajte kot pogonski agregat za druga orodja ali naprave.

⚠ OPOZORILO!**Nevarnost telesnih poškodb!**

Pri delu lahko kosa izvrže predmete in povzroči telesne poškodbe.

- Nikoli ne kosite, ko so v bližini druge osebe (zlasti otroci) ali živali. Poskrbite za najmanj 15 m varnostne razdalje. Če se kdor koli približa kosi, jo nemudoma izklopite. Upravljaavec je odgovoren za nesreče, povezane z drugimi osebami ali njihovo lastnino.
- Pri košenju vedno nosite trdno obutev in dolge hlače. Ne kosite bos ali v natikačih.
- Preverite teren, kjer nameravate uporabljati koso, in odstranite vse predmete, ki bi se lahko zagostili vanjo ali pa se od nje odbili.
- Pred uporabo kosilnice vedno z vizualnim pregledom preverite, ali so rezilna orodja, pritrdilni sornik in celotna rezalna enota obrabljeni ali poškodovani. Da preprečite morebitno neuravnoteženost, obrabljene ali poškodovane nastavke za rezanje in pritrdilne sornike menjajte v kompletu.
- Poskrbite, da bodo vijaki in povezovalni elementi trdno priviti. Kose ne uporabljajte, če ni pravilno nastavljena ali v celoti oziroma varno sestavljena.
- Kose ne uporabljajte, če ste pod vplivom alkohola ali drog.
- Kose ne uporabljajte v neudobnem položaju, z iztegnjenimi rokami, zgolj z eno roko ali če nimate ravnotežja. Ob upravljanju naprave vedno uporabljajte obe roki, pri držanju pa poskrbite, da se ročajev oklepate s celotno dlanjo in z vsemi prsti.
- Pri košnji na pobočju vedno stojte pod rezilnim delom. Na neravnem in hribovitem terenu delajte le, če imate pod nogami trdno in varno podlago.
- Kose ne uporabljajte skozi daljša časovna obdobja, poskrbite za redne premore.

- Ne odpirajte ohišja, temveč popravilo prepustite strokovnjakom. V ta namen se obrnite na pooblaščen servis. V primerih samostojno izvedenih popravil, neustreznega priklopa ali nepravilnega načina uporabe bodo jamstveni in garancijski zahtevki zavrjeni.
- Pri popravilih smete uporabiti le tiste dele, ki ustrezajo prvotnim podatkom o napravi.
- Ta kosa ima električne in mehanske dele, ki so nujno potrebni za zaščito pred viri nevarnosti.

⚠ OPOZORILO!

Nevarnost električnega udara in opeklin!

Kosa se med delovanjem segreva in lahko privede do opeklin ali električnega udara.

- Med delovanjem motorja in kratek čas po izklopu kose se ne dotikajte izpuha, vžigalne svečke ali drugih kovinskih delov, saj lahko to privede do hudih opeklin ali električnega udara.
- Kose ne uporabljajte brez izpuha in pravilno nameščene zaščite za izpuh.

Prva uporaba

Pregled kose in vsebine kompleta

OBVESTILO!

Nevarnost poškodb!

Če med odpiranjem embalaže z ostrim nožem ali drugim koničastim predmetom niste previdni, lahko hitro poškodujete koso.

- Embalažo odpirajte zelo previdno.
 1. Vzemite koso iz embalaže.
 2. Preverite, ali so v kompletu vsi deli (glejte **slike A–D**).
 3. Preverite, ali so kosa ali njeni posamezni deli morda poškodovani. Če so, kose ne uporabljajte. Preko pooblaščenega servisa, navedenega na garancijskem listu, se obrnite na proizvajalca.

Sestavljanje

Montaža pogonske palice

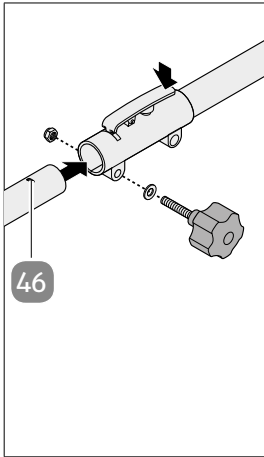

1. S pogonske palice **8** odstranite zaščitni pokrovček in ga shranite za poznejšo uporabo.
2. Odvijte narebrični vijak **6** in ga skupaj s podložko **7** izvlecite iz povezovalnega dela **5**.
3. Stisnite ročico za centriranje **22** in potisnite pogonsko palico v povezovalni del. Pri tem se mora ročica za centriranje zaskočiti v odprtino na pogonski palici **46**.
4. Narebrični vijak skupaj s podložko vtaknite nazaj v povezovalni del in ga trdno privijte z matico **21**.

Montaža ročaja

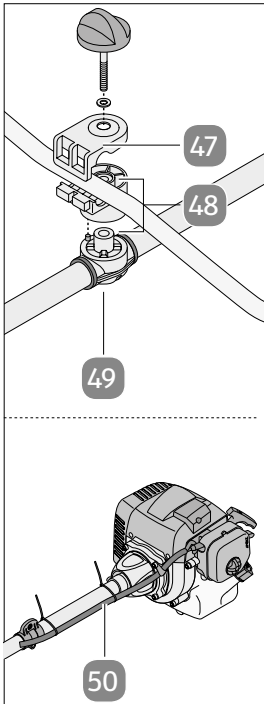

1. Spodnjo polovico objemke na ročaju **48** namestite na nastavek za pritrditev **49** na pogonski palici **8**. Pazite, da reža objemke kaže k motorju **3**.
2. Ročaj **4** položite na spodnjo polovico objemke. Pri tem mora biti ročaj z ročico za plin **24** na desni strani, gledano od motorja (glejte **sliko A**).
3. Zgornjo polovico objemke položite na ročaj.
4. Vijak ročaja **1** skupaj s podložko **47** potisnite skozi objemko v nastavek za pritrditev in ga trdno privijte.
5. Žico za plin **50** z vezicami **28** pritrdite na pogonsko palico.

Montaža varovalnega pokrova

OPOZORILO!

Nevarnost telesnih poškodb!

Pri delu lahko kosa izvrže predmete in povzroči telesne poškodbe.

– Pri vseh delih montirajte varovalni pokrov.

1. Pogonsko palico **8** potisnite v utor na varovalnem pokrovu **9**. Pogonsko palico centrirajte, dokler se varovalni pokrov ne zaskoči v odprtino na pogonski palici.
2. Z zgornje strani na nosilec na varovalnem pokrovu namestite objemko **19**, tako da se zaskoči v odprtino na pogonski palici, in jo nato privijte z dvema šestrobima vijakoma z vzmetnima podložkama in dvema podložkama **20**.

Delo z rezilom: Montaža rezila

1. Notranji nosilec **17** natakните na zobato gred pogonske glave **18**. Notranji nosilec po potrebi nekoliko obrnite, tako da se zobje zobate gredi zaskočijo v utor notranjega nosilca.
2. Natakните rezilo **16** na zobato gred na pogonski glavi.
3. Natakните zunanji nosilec **15** na zobato gred na pogonski glavi.
4. Natakните pokrov zunanjega nosilca **14** na zobato gred na pogonski glavi.
5. **Pozor, levi navoj:** Matico **13** narahlo privijte v **nasprotni** smeri urnega kazalca na zobato gred pogonske glave.
6. Na matico natakните večnamensko orodje **30** in ga trdno primite.
7. V majhno odprtino na strani pogonske glave vtakните šestrobi ključ **26**.
8. Z večnamenskim orodjem obračajte zobato gred, dokler se šestrobi ključ ne zaskoči in se pogonska glava ne preneha vrteti.
9. Z večnamenskim orodjem trdno privijte matico v nasprotni smeri urnega kazalca in nato izvlecite šestrobi ključ iz odprtine. Kosa je zdaj pripravljena za delo z rezilom.
10. Rezilo demontirajte v obratnem vrstnem redu.

Delo z rezalno nitko: Montaža tuljave z nitko

1. Notranji nosilec **17** natakните na zobato gred pogonske glave **18**. Notranji nosilec po potrebi nekoliko obrnite, tako da se zobje zobate gredi zaskočijo v utor notranjega nosilca.
2. **Pozor, levi navoj:** Tuljavo z rezalno nitko **12** v **nasprotni** smeri urnega kazalca narahlo privijte na zobato gred pogonske glave.
3. V majhno odprtino na strani pogonske glave vtakните šestrobi ključ **26**.
4. S pomočjo tuljave z nitko obračajte zobato gred, dokler se šestrobi ključ ne zaskoči in se pogonska glava ne preneha vrteti.

5. Zdaj v nasprotni smeri urnega kazalca z roko trdno privijte tuljavo z nitko na zobato gred in nato vzemite šestrobi ključ iz odprtine.
6. Zaščito za rezalno nitko **10** s spodnje strani potisnite na varovalni pokrov **9**, tako da se slišno zaskoči. Kosa je zdaj pripravljena za delo z rezalno nitko.
7. Če želite odstraniti zaščito za rezalno nitko, pritisnite na zapahe in izvlecite zaščito za rezalno nitko navzdol iz varovalnega pokrova.
8. Za demontažo tuljave z nitko vtaknite šestrobi ključ v majhno odprtino na strani pogonske glave.
9. S pomočjo tuljave z nitko obračajte zobato gred, dokler se šestrobi ključ ne zaskoči in se pogonska glava ne preneha vrteti.
10. Tuljavo z nitko zdaj odvijte v smeri urnega kazalca z zobate gredi.

Uporaba

Pred uporabo

- Pred začetkom dela z koso najprej vse delovne tehnike preizkusite pri izklopljenem motorju.

⚠ OPOZORILO!

Nevarnost telesnih poškodb!

Uporaba kose, ki ni pravilno sestavljena ali je v okvari, lahko privede do telesnih poškodb.

- Pred vsako uporabo kose preverite:
 - ali sistem za gorivo ustrezno tesni,
 - ali so zaščitna oprema in rezalni deli celi in v brezhibnem stanju,
 - ali so vsi vijaki dobro pritrjeni,
 - ali se lahko vsi premični deli neovirano gibljejo.

Točenje goriva v koso

Uporabljajte le mešanico neosvinčenega bencina in posebnega 2-taktnega motornega olja. Pri mešanju goriva upoštevajte podatke, ki so navedeni v tabeli za mešanje goriva.

Bencin	2-taktno motorno olje
1 liter	25 ml
5 litrov	125 ml

OBVESTILO!

Nevarnost poškodb!

Gorivo, ki je bilo uskladiščeno dalj časa, ali napačno gorivo lahko poškoduje koso.

- Ne uporabljajte mešanice goriva, ki je bila uskladiščena več kot 90 dni.
- Ne uporabljajte 2-taktnega motornega olja, za katerega je priporočeno mešanje z bencinom v razmerju 100:1. Pri okvarah na motorju, ki nastanejo zaradi slabe podmazanosti, garancija proizvajalca ne velja.
- Za prevoz in shranjevanje goriva uporabljajte le posode, ki so bile za to predvidene ali predpisane.
 1. V posodo za mešanje bencina in olja **29** vedno vlijte pravo količino bencina in 2-taktnega motornega olja (glejte natisnjeno merilo).
 2. Posodo za mešanje bencina in olja nato dobro pretresite.
 3. Koso odložite tako, da bo rezervoar za gorivo **45** na spodnji strani.
 4. Previdno odprite pokrovček rezervoarja **43** in s pomočjo posode za mešanje bencina in olja, nalijte mešanico goriva v rezervoar za gorivo. Pazite na to, da rezervoar za gorivo napolnite le do mejne oznake.
 5. Na koncu s pokrovčkom rezervoarja znova zaprite rezervoar za gorivo.

Uporaba

⚠ OPOZORILO!

Nevarnost telesnih poškodb!

Izvrženi predmeti lahko povzročijo oslepitev ali druge resne telesne poškodbe.

- Nosite prilegajoča se, primerna delovna oblačila, ki nudijo zaščito. K temu spadajo dolge hlače, varni delovni čevlji in odporne rokavice.
- Nosite tudi zaščitno čelado, zaščitno masko za obraz ali zaščitna očala za zaščito oči.

- Za zaščito pred hrupom uporabljajte kvalitetno vato za ušesa ali drugo vrsto zaščite za sluh.
- Nikoli ne kosite, ko so v bližini druge osebe (še posebej otroci) ali živali. Poskrbite za najmanj 15 m varnostne razdalje.
- Nemudoma izklopite koso, če se kdo približa. Upravljaavec je odgovoren za nesreče, povezane z drugimi osebami ali njihovo lastnino.



Upoštevajte zakonske predpise o zaščiti pred hrupom, ki so lahko različni od kraja do kraja.

Namestitev pasu za prenašanje

- Pri delu s koso vedno uporabljajte pas za prenašanje **33**.

⚠ OPOZORILO!

Nevarnost telesnih poškodb!

Tuljava z nitko ali rezilo se med delovanjem kose vrtita in lahko povzročita telesne poškodbe.

- Preden odpnete pas za prenašanje, vedno izklopite koso.
 1. Pas za prenašanje si namestite čez ramena.
 2. Zapnite zaponko pasu za prenašanje **34**.
 3. Na zategovalniku **32** pasu za prenašanje nastavite dolžino, tako da boste imeli držalo kose **35** v višini bokov.
 4. Preden zaženete motor, koso pri ušesu za pas za prenašanje **2** vpnite v karabin **37** na držalu kose.
 5. Da ugotovite optimalno dolžino pasu za prenašanje, naredite nekaj zamahov s koso pri izklopljenem motorju.
 6. V nujnih primerih, ko morate koso hitro sneti s pasu za prenašanje, potegnite za jeziček **36**. Karabin se bo odpel z držala kose, vi pa boste lahko koso skupaj s karabinom odložili.

Pred naslednjo uporabo kose je potrebno karabin odpeti iz ušesa in ga z jezičkom znova pritrditi na držalo kose.

7. Za običajni način odpenjanja kose s pasu za prenašanje pritisnite na zaponko karabina in potegnite karabin iz ušesa za pas za prenašanje.

Zagon s hladnim motorjem

⚠ OPOZORILO!

Nevarnost telesnih poškodb!

Tuljava z nitko ali rezilo se med delovanjem kose vrtita in lahko povzročita telesne poškodbe.

- Preden vklopite motor, se prepričajte, da glava z nitko/rezilo ni v stiku s kakršno koli oviro.
 - Ko je kosa vklopljena, glave z nitko/rezila nikoli ne držite višje od kolen.
 - Rezilo se lahko sunkovito odbije od predmetov, ki jih ne more prerezati/pokositi. Uporabljajte zaščito za oči, obraz, roke in noge.
1. Odstranite zaščitne pokrovčke z rezila **16** ali zaščitni pokrovček z rezila za krajšanje nitke **11** na zaščiti za rezalno nitko **10**.
 2. Koso odložite tako, da bo rezervoar za gorivo **45** na ravni podlagi.
 3. Približno 10-krat pritisnite na črpalko za gorivo **44** (ročno črpalko), s čimer boste v uplinjač načrpali nekaj goriva (glejte **sliko D**).
 4. Stikalo za vklop/izklop **25** preklopite v položaj „I“.
 5. Ročico za hladni zagon **40** premaknite v položaj „“ (glejte **sliko D**).
 6. Obesite koso na pas za prenašanje **33**.
 7. Trdno primite koso in povlecite vrvico za zagon **39**, dokler ne začutite prvega upora.
 8. Zdaj vrvico za zagon 4-krat sunkovito potegnite. Kosa se zažene.

OBVESTILO!

Nevarnost poškodb!

Zaradi neustreznega ravnanja s koso lahko pride do poškodovanja kose.

- Vrvici za zagon ne pustite, da zdrsne nazaj.
- Vrvico za zagon vedno izvlecite naravnost. Če jo izvlečete pod kotom, pride do trenja v ušesu. Zaradi trenja se vrvica za zagon obrablja, s tem pa se skrajša njena življenjska doba.

9. Če se motor **3** ne zažene, ponovite korake 7–8.
10. Koso pustite delovati pribl. 10 sekund, da se segreje.
11. Za kratek čas pridržite ročico za plin **24** na ročaju **4**. Ob tem se bo ročica za hladni zagon vrnila v položaj „N“.
12. Lotite se dela s polnim plinom: Stisnite zaporo ročice za plin **23** in nato še ročico za plin na ročaju.
13. Če želite preiti na prosti tek, spustite ročico za plin.
14. Motor se bo vrnil v prosti tek.

Zagon z ogretim motorjem

Če je bila kosa izklopljena manj kot 15 do 20 minut:

1. Koso odložite tako, da bo rezervoar za gorivo **45** na ravni podlagi.
2. Stikalo za vklop/izklop **25** preklopite v položaj „I“.
3. Ročico za hladni zagon **40** premaknite v položaj „“ (glejte **sliko D**).
4. Trdno primite koso in povlecite vrstico za zagon **39**, dokler ne začutite prvega upora.
5. Zdaj vrstico za zagon enkrat do dvakrat sunkovito potegnite. Kosa se zažene.
6. Če se motor **3** ne zažene, ponovite korake 7–8 iz razdelka „Zagon s hladnim motorjem“.

Hitri izklop motorja

- V nujnih primerih, ko želite motorno koso nemudoma izklopiti, preklopite stikalo za vklop/izklop **25** na „0“.

Običajni izklop motorja

1. Spustite ročico za plin **24**.
2. Ko se število vrtljajev motorja zniža do prostega teka, preklopite stikalo za vklop/izklop **25** v položaj „0“.

Delo s koso

OBVESTILO!

Nevarnost pregrevanja!

Trata, trava in plevel se lahko zapletejo pod varovalni pokrov. To preprečuje zadostno hlajenje cevi gredi.

- Motor redno izklaplajte in ostanke rastlin sproti odstranjujte z izvijačem ali podobnim orodjem.

Kosa poreže plevel in visoko travo na težko dostopnih mestih, kot na primer vzdolž ograj, zidov, temeljev in okoli dreves. Uporabite jo lahko tudi odstranjevanje rastlinja tik nad tlemi, kar vam bo olajšalo pripravo vrta ali čiščenje določenega kosa zemlje.

Z rezalno nitko boste lahko odstranili travo in šibek plevel, za olesenelo grmičevje in plevel pa uporabite rezilo **16**.

Delo z rezalno nitko

OPOZORILO!

Nevarnost telesnih poškodb!

Rezilo za krajšanje nitke ni zmožno prerezati kovinske žice ali kovinske žice s plastičnim ovojem, ki se posledično zaradi prevelike dolžine zaplete.

- V tuljavo z nitko zato ne nameščajte kovinske žice ali kakršne koli kovinske žice s plastičnim ovojem.

Rezalna nitka se med delom obrabi in skrajša.

- Da rezalni nitki povrnete optimalno dolžino, se pri polnem plinu s tuljavo z nitko **12** na kratko dotaknite tal. Iz tuljave z nitko se bo odvilo nekaj nitke, ki jo bo rezilo za krajšanje nitke **11** na zaščiti za rezalno nitko **10** skrajšalo na optimalno dolžino.



Rezanje ob temeljih, kamnitih ali betonskih zidovih ipd. lahko tudi ob skrbni uporabi naprave povzroči hitrejšo obrabo rezalne nitke.

Prerezovanje/košenje

- Koso premikajte z ene strani na drugo, kot bi mahali s srpom (glejte **sliko E**).
- Tuljavo z nitko **12** ves čas držite vzporedno s tlemi.
- Preverite teren in se odločite, kako visoko želite kositi.
- Vodite in držite tuljavo z nitko v zeleni višini, da na tak način dobite enakomeren rez.

Nizko prerezovanje

- Koso pod majhnim kotom držite naravnost pred sabo, tako da bo spodnja stran tuljave z nitko nad tlemi in bo rezalna nitka zadela pravo točko.
- Vedno kosite proč od sebe. Ne vlecite kose proti sebi.

Košnja ob ograji/temeljih

- Pri košenju ob žičnih ograjah, ograjah iz količkov, zidovih iz naravnega kamenja in temeljih se oviram približujte počasi, saj boste tako lahko rezali tik ob njih, ne da bi rezalna nitka z njimi prišla v stik. Če pride rezalna nitka v stik z na primer kamenjem, kamnitimi zidovi ali temelji, se obrabi ali scefra. Če rezalna nitka udari ob površino ograje, se pretrga.

Košnje okoli dreves

- Da rezalna nitka ob košenju okoli debel ne pride v stik z lubjem, se drevesu približajte počasi (glejte **sliko F**).
- Režite od leve proti desni in na ta način pokosite okoli drevesa.
- Travi ali plevelu se približajte s konico rezalne nitke in pri tem tuljavo z nitko rahlo nagnite naprej.

Košnje

Pri košenju vso rastlinje porežete do tal.

- Za ta namen tuljavo za nitko **12** nagnite v desno pod kotom 30 stopinj (glejte **sliko G**).

OPOZORILO!

Nevarnost telesnih poškodb!

Pri košenju do tal se lahko deli rastlin, zemlja in kamenje od kose odbijejo tudi do 15 m stran.

- Nikoli ne kosite, ko so v bližini druge osebe (še posebej otroci) ali živali. Poskrbite za varnostno razdaljo najmanj 15 m. Če se kdor koli približa kosi, jo nemudoma izklopite.
- Če kosite v bližini avtomobilov ali hiš, usmerite koso tako, da bo predmete izvrgla v nenevarno smer.

Delo z rezilom

OPOZORILO!

Nevarnost telesnih poškodb!

Pri delu z rezilom lahko, če to udari ob trdo oviro (drevesna debla, štore, veje, kamenje in podobno), pride do povratnega sunka.

- Rezila ne uporabljajte v bližini ograj, kovinskih drogov, mejnikov ali temeljev.
- Kose ne uporabljajte za žaganje debelih debel ali drugega lesa.

Da se boste pri rezanju relativno debelih ali olesenelih stebel izognili povratnim sunkom, upoštevajte naslednje napotke:

1. Levo sprednjo stran varovalnega pokrova **9** nagnite proti stebelu, ki ga želite odrezati, ne da bi se stebela pri tem dotaknili z rezilom **16** (glejte **sliko H**).
2. Rezilo zdaj počasi približajte stebelu in steblo počasi prerežite.

Po opravljenem delu

1. Izklopite motor **3** (glejte razdelek „Običajni izklop motorja“).
2. S tuljave z nitko **12** /rezila **16** in varovalnega pokrova **9** odstranite ostanke rastlin in ostalo umazanijo.
3. Znova namestite zaščitne pokrovčke na rezilo oziroma zaščitni pokrovček na rezilo za krajšanje nitke **11** na zaščiti za rezalno nitko **10**.
4. Koso lahko brez dodatnih ukrepov hranite do 30 dni. Če kose ne nameravate uporabljati dalj časa, pozorno sledite navodilom v naslednjem razdelku.

Skladiščenje kose

OPOZORILO!

Nevarnost eksplozije in požara!

Med skladiščenjem lahko iz kose steče gorivo, ki se lahko vname.

- Koso in dodatno opremo skladiščite na varnih mestih, daleč stran od odprtega ognja, virov toplote ali sevanja, plinskih grelnikov, sušilnikov za perilo, peči na olje, prenosnih radiatorjev itd.

OPOZORILO!

Nevarnost eksplozije!

Gorivo, ki po uporabi ostane v kosi, lahko pri daljšem skladiščenju izhlapi ali steče iz motorja.

- Koso shranite na suho mesto in daleč stran od morebitnih virov vžiga, kot so peči, plinski grelniki, sušilci itd.



Če koso skladiščite več kot 30 dni, ne da bi pred tem spraznili rezervoar za gorivo **45** in motor **3**, lahko preostalo gorivo v uplinjaču izhlapi, za njim pa ostane gumi podobna obloga. Slednja lahko povzroči težave pri zagonu motorja ali celo okvare, ki bodo zahtevale popravila.

Če nameravate koso shraniti za več kot 30 dni, upoštevajte naslednja navodila:

1. Previdno odprite pokrovček rezervoarja **43** (glejte **sliko D**) in preostanek goriva prelijte v ustrezno posodo.
2. Zaženite motor in ga pustite delovati, dokler se kosa ne izklopi. S tem boste odstranili gorivo iz uplinjača.
3. Počakajte, da se motor ohladi (pribl. 5 minut).
4. Odstranite vžigalno svečko (glejte razdelek „Vzdrževanje vžigalne svečke“).
5. Skozi odprtino za vžigalno svečko v zgorevalno komoro vlijte eno čajno žličko čistega 2-taktnega motornega olja.
6. Večkrat počasi povlecite vrstico za zagon **39**, da premažete notranje dele motorja.
7. Znova vstavite vžigalno svečko (glejte razdelek „Vzdrževanje vžigalne svečke“).

Uporaba po daljšem skladiščenju

1. Odstranite vžigalno svečko (glejte razdelek „Vzdrževanje vžigalne svečke“).
 2. Sunkovito povlecite vrstico za zagon **39**, da odstranite presežek motornega olja iz zgorevalne komore.
 3. Očistite vžigalno svečko in pri tem pazite, da bo razmak med elektrodama na svečki ustrezen; ali uporabite novo vžigalno svečko z ustreznim razmakom med elektrodama (glejte razdelek „Vzdrževanje vžigalne svečke“).
 4. Znova vstavite vžigalno svečko (glejte razdelek „Vzdrževanje vžigalne svečke“).
 5. Natočite gorivo v koso (glejte razdelek „Točenje goriva v koso“).
- Kosa je zdaj znova pripravljena na uporabo.

Prevoz

1. Spraznite rezervoar za gorivo **45** (glejte razdelek „Skladiščenje kose“).
2. Če želite pri prevozu kose varčevati s prostorom, razstavite pogonsko palico **8**: Odvijte narebričeni vijak **6** za dva do tri vrtljaje.
3. Stisnite ročico za centriranje **22** in izvlecite pogonsko palico iz povezovalnega dela **5**.
4. Narebričeni vijak z roko znova trdno privijte.
5. Na pogonsko palico znova namestite zaščitni pokrovček.

Vzdrževanje

Polnjenje tuljave z nitko

1. V majhno odprtino na strani pogonske glave **18** vtaknite šestrobi ključ **26**.
2. S pomočjo tuljave z nitko **12** obračajte zobato gred, dokler se šestrobi ključ ne zaskoči in se pogonska glava ne preneha vrteti.
3. Tuljavo z nitko zdaj odvijte v smeri urnega kazalca z zobate gredi.
4. Na tuljavi z nitko stisnite skupaj označbi „PUSH TO OPEN“ in snemite pokrovček tuljave z nitko.

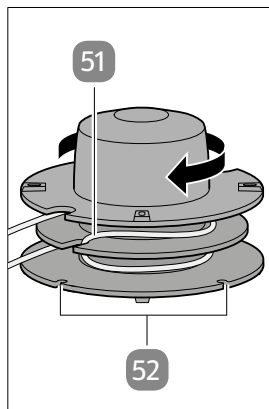

5. Vzemite kolut z nitko iz ohišja in odstranite morebitne ostanke nitke.
6. Novo rezalno nitko prepognite, potisnite v kolut in nastalo zanko speljite skozi utor **51** koluta z nitko.
7. Rezalno nitko napnite in navijte okoli koluta v nasprotni smeri urinega kazalca. Pri tem naj polovica nitke na sredi na vsaki strani štrli iz koluta.
8. Zadnjih 15 cm obeh koncev nitke zatakните za nasproti ležeči držali za nitko **52** na kolutu z nitko.
9. Oba konca nitke speljite skozi kovinski odprtini v ohišju tuljave.
10. Kolut z nitko potisnite v ohišje tuljave z nitko.
11. Na kratko, a močno povlecite oba konca nitke, da ju staknete z notranjih nastavkov.
12. Pritisnite pokrovček nazaj na tuljavo z nitko.
13. Odvečno nitko odrežite in skrajšajte na približno 13 cm. To bo zmanjšalo obremenitev motorja **3** med zagonom in ogrevanjem.

Brušenje rezila za krajšanje nitke

Rezilo za krajšanje nitke lahko s časom izgubi ostrino. Če se to zgodi, upoštevajte naslednja navodila:

1. Odvijte oba vijaka pred zaščito za rezalno nitko **10** in snemite rezilo za krajšanje nitke **11** z zaščite za rezalno nitko.
2. Rezilo za krajšanje nitke vpnite v primež.
3. Rezilo za krajšanje nitke nabrusite s pomočjo pile. Pri tem pilo pod kotom držite ob robu rezila in pilite le v eno smer.
4. Nabrušeno rezilo za krajšanje nitke z obema vijakoma pritrdite nazaj na zaščito za rezalno nitko.

Čiščenje zračnega filtra

Umazanija v zračnem filtru ovira dovajanje zraka v uplinjač in s tem zmanjšuje moč motorja. Redni kontrolni pregledi so zato nujno potrebni.

- Zračni filter **53** preverite na vsakih 25 delovnih ur in ga po potrebi očistite. Če je zrak zelo prašen, pogosteje preverjajte zračni filter.

⚠ OPOZORILO!

Nevarnost eksplozije!

Čiščenje zračnega filtra z bencinom ali topili lahko povzroči eksplozijo ob zagonu motorja.

- Zračnega filtra ne čistite z bencinom ali vnetljivimi topili.

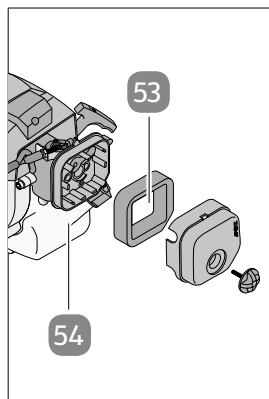

1. Odvijte vijak **42** in odstranite pokrov zračnega filtra **41**.
2. Vzemite zračni filter iz ohišja zračnega filtra **54**.
3. Zračni filter očistite z rahlim udarjanjem ali pihanjem.
4. Zračni filter vstavite nazaj v ohišje.
5. Pokrov zračnega filtra znova položite na ohišje in ga pritrdite z vijakom.

Vzdrževanje vžigalne svečke

- Po 10 delovnih urah delovanja prvič preverite, ali je vžigalna svečka umazana.
- Po potrebi vžigalno svečko očistite z bakreno žično krtačo. Razmak med elektrodama vžigalne svečke mora biti 0,6 mm.
- Vžigalno svečko nato vzdržujte na vsakih 50 delovnih ur ali pa jo zamenjajte.

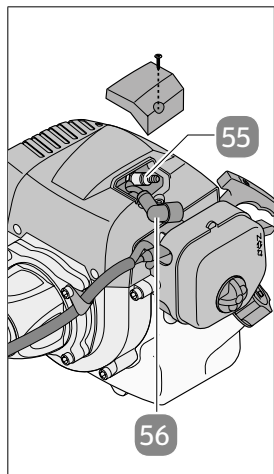

1. Odvijte vijak pokrova **38** in ga snemite.
2. Odklopite kabel vžigalne svečke **56**.
3. Z večnamenskim orodjem **30** odvijte vžigalno svečko **55** iz bloka motorja.
4. Vžigalno svečko po potrebi očistite z bakreno žično krtačo ali zamenjajte z novo svečko enakega tipa.
5. Vžigalno svečko s pomočjo večnamenskega orodja znova privijte na blok motorja z navorom prib. 12 do 15 Nm.
6. Znova namestite pokrov in ga dobro pritrdite z vijakom.

Nastavitev žice za plin

Če se zgodi, da kosa sčasoma ne dosega več najvišjega števila vrtljajev in ste izključili druge možne vzroke za to napako, navedene v razdelku „Iskanje in odpravljanje napak“, je priporočljivo preveriti, ali je žica za plin pravilno nastavljena. Tega se lotite po naslednjih korakih:

1. Odvijte vijak **42** in odstranite pokrov zračnega filtra **41**.

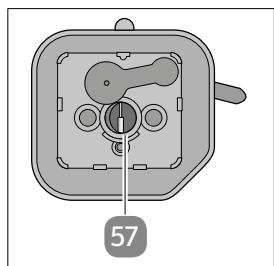

2. Do konca stisnite ročico za plin **24** in preverite, ali se drsnik uplinjača **57** v celoti odpira. Na sliki poleg besedila je prikazan ustrezno odprt drsnik uplinjača. Če drsnik uplinjača ni dovolj odprt, nastavite žico za plin **50**.

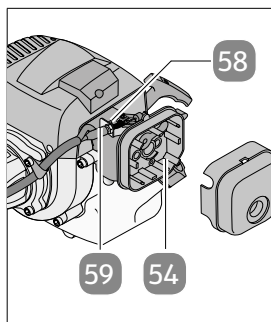

3. Odvijte protimatico **58** za nekaj vrtljajev.
4. Nastavni vijak **59** odvijte toliko, da bo drsnik uplinjača ob do konca stisnjeni ročici za plin popolnoma odprt.
5. Znova trdno privijte protimatico.
6. Pokrov zračnega filtra znova položite na ohišje zračnega filtra **54** in ga pritrdite z vijakom.

Podmazovanje pogonske glave

Na približno vsakih 20 delovnih ur namažite pogonsko glavo z nekaj tekoče masti za gonila.

1. Odvijte vijak na pogonski glavi **18**.
2. V prostor za mazivo ob strani pogonske glave dodajte nekoliko (pribl. 10 g) tekoče masti za gonila.
3. Vijak nato znova vstavite v odprtino in privijte.

Nastavitev prostega teka

OBVESTILO!

Nevarnost poškodb!

Nestrokovna nastavitev plina za prosti tek lahko povzroči poškodbe na motorju.

- Plin za prosti tek lahko nastavi le pooblaščen servisier.

Plin za prosti tek je potrebno nastaviti, ko je naprava segreta. Število vrtljajev nastavka za rezanje mora biti ob zagonu najmanj 1,25-krat višje od števila vrtljajev v prostem teku.

Čiščenje

⚠ OPOZORILO!

Nevarnost opeklin!

Kosa se med uporabo zelo segreje.

- Pred vsakim čiščenjem počakajte, da se kosa popolnoma ohladi.

OBVESTILO!**Nevarnost električnega kratkega stika!**

Če v ohišje izdelka zaide voda, lahko pride do kratkega stika.

- Kose nikoli ne potaplajte v tekočine.
- Pazite, da v ohišje ne steče nobena tekočina.
- Koso po potrebi očistite z vlažno krpo in blagim sredstvom za čiščenje.

Iskanje in odpravljanje napak

Napaka	Možni vzrok	Odprava
Kosa se ne zažene.	Nepravilen postopek zagona	Če želite zagnati koso, ravnajte po opisu v razdelku „Zagon s hladnim motorjem“.
	Sajasta ali vlažna vžigalna svečka	Očistite ali zamenjajte vžigalno svečko (glejte razdelek „Vzdrževanje vžigalne svečke“).
	Nepravilna nastavitvev uplinjača	Obrnite se na našo servisno službo.
Kosa se zažene, vendar ne dosega polne moči.	Nepravilna nastavitvev ročice za hladni zagon	Ročico za hladni zagon premaknite v položaj „  “.
	Umazan zračni filter	Očistite zračni filter (glejte razdelek „Čiščenje zračnega filtra“).
	Nepravilna nastavitvev uplinjača	Obrnite se na našo servisno službo.
Motor ne deluje pravilno.	Nepravilen razmak med elektrodama vžigalne svečke	Očistite vžigalno svečko in pravilno nastavite razmak med elektrodama ali vžigalno svečko zamenjajte (glejte razdelek „Vzdrževanje vžigalne svečke“).
	Nepravilna nastavitvev uplinjača	Obrnite se na našo servisno službo.

Napaka	Možni vzrok	Odprava
Iz motorja se prekomerno kadi.	Napačna mešanica goriva	Uporabite pravilno mešanico goriva (glejte tabelo za mešanje goriva v razdelku „Točenje goriva v koso“).
	Nepravilna nastavitvev uplinjača	Obrnite se na našo servisno službo.

Nadomestni deli in dodatna oprema

Ustrezne nadomestne dele in dodatno opremo za svojo koso lahko naročite prek spleta na: www.isc-gmbh.info.

Tam boste našli aktualne cene in podatke. Ob naročanju nadomestnih delov morate navesti naslednje podatke:

- Tip: GLBC 43/1 AS
- Številka izdelka: 58908
- Identifikacijska številka naprave
- Številka nadomestnega dela naprave

Tehnični podatki

Model:	GLBC 43/1 AS
Tip motorja:	2-taktni motor, zračno hlajen, kromiran valj
Moč motorja (maks.):	1,25 kW/1,7 KM
Prostornina motorja:	42,7 cm ³
Številno vrtljajev motorja v prostem teku:	3000 +/- 300 min ⁻¹
Najvišje število vrtljajev motorja	
• Kosa:	9000 min ⁻¹
• Prirezovalnik:	8000 min ⁻¹
Najvišja hitrost rezanja	
• Kosa:	6750 min ⁻¹
• Prirezovalnik:	6000 min ⁻¹
Teža (s praznim rezervoarjem za gorivo):	pribl. 6,7 kg
Premer rezanja, Ø rezalne nitke:	pribl. 42 cm

Premer rezanja, Ø rezila:	pribl. 25,5 cm
Dolžina rezalne nitke:	pribl. 4,0 m
Ø rezalne nitke:	pribl. 2,4 mm
Vžig:	elektronski
Pogon:	centrifugalna sklopka
Prostornina rezervoarja za gorivo:	pribl. 1000 ml
Vžigalna svečka:	L8RTC (NGK BM6A)
Poraba goriva (natančno):	450 g/kWh
Številka izdelka:	58908

Hrup in vibracije

Vrednosti hrupa in vibracij so bile ugotovljene v skladu z EN 60745.

Raven zvočnega tlaka L_{pA} :	98 dB (A)
Nezanesljivost K_{pA} :	3 dB
Raven zvočne moči L_{WA} :	114 dB(A)
Vrednost emisije vibracij a_n :	7,5 m/s ²
Nezanesljivost K:	1,5 m/s ²

Pridržujemo si pravico do tehničnih sprememb.

Napotki glede hrupa in vibracij

Navedena raven zvoka in navedena vrednost emisije vibracij sta izmerjena po normiranem testnem postopku EN 60745. Raven zvočnega tlaka in vrednost emisije vibracij se spreminjata v odvisnosti od rastlin, delovnega okolja in ravnanja s koso ter sta lahko izjemoma nad navedenimi vrednostmi.

Raven zvočnega tlaka opisuje delovanje vira zvoka oz. njegovo zvočno moč na zračni tlak. Gre za ocenjeno vrednost. Oddaljenost od vira zvoka in lastnosti okolice v veliki meri vplivajo na raven zvočnega tlaka.

Raven zvočne moči opisuje dejansko zvočno energijo, ki jo oddaja vir zvoka. Gre za izračunano vrednost. Vrednost ni odvisna od oddaljenosti in od okolice vira zvoka.

Vrednost emisije vibracij je vrednost za uvodno oceno vibracijske obremenjenosti. Lahko je namenjena tudi primerjavi električnih orodij.

Učinek emisij zvoka in vibracij zmanjšajte z uporabo zaščite za sluh in rokavic.

Poskrbite za dovolj pogoste premore, da preprečite preobremenjenost sluha, mišic ali sklepov.

Izjava o skladnosti

Einhell Germany AG · Wiesenweg 22 · D-94405 Landau/Isar



Konformitätserklärung

- D** erklärt folgende Konformität gemäß EU-Richtlinie und Normen für Artikel
- GB** explains the following conformity according to EU directives and norms for the following product
- F** déclare la conformité suivante selon la directive CE et les normes concernant l'article
- I** dichiara la seguente conformità secondo la direttiva UE e le norme per l'articolo
- NL** verklaart de volgende overeenstemming conform EU richtlijn en normen voor het product
- E** declara la siguiente conformidad a tenor de la directiva y normas de la UE para el artículo
- P** declara a seguinte conformidade, de acordo com as diretiva CE e normas para o artigo
- DK** attesterer følgende overensstemmelse i medfør af EU-direktiv samt standarder for artikel
- S** förklarar följande överensstämmelse enl. EU-direktiv och standarder för artikeln
- FIN** vakuuttaa, että tuote täyttää EU-direktiivin ja standardien vaatimukset
- EE** tõendab toote vastavust EL direktiivile ja standarditele
- CZ** vydává následující prohlášení o shodě podle směrnice EU a norem pro výrobek
- SLO** potrjuje sledečo skladnost s smernico EU in standardi za izdelek
- SK** vydáva nasledujúce prehlásenie o zhode podľa smernice EÚ a noriem pre výrobok
- H** a cikkekhez az EU-irányvonal és Normák szerint a következő konformitást jelenti ki
- PL** deklaruje zgodność wymienionego poniżej artykułu z następującymi normami na podstawie dyrektywy WE.
- BG** декларира съответното съответствие съгласно Директива на ЕС и норми за артикул
- LV** paskaidro šādu atbilstību ES direktīvai un standartiem
- LT** apibūdina šį atitikimą EU reikalavimams ir prekės normoms
- RO** declară următoarea conformitate conform directivei UE și normelor pentru articolul
- GR** δηλώνει την ακόλουθη συμμόρφωση σύμφωνα με την Οδηγία ΕΚ και τα πρότυπα για το προϊόν
- HR** potvrđuje sljedeću usklađenost prema smjernicama EU i normama za artikl
- BIH** potvrđuje sljedeću usklađenost prema smjernicama EU i normama za artikl
- RS** potvrđuje sljedeću usklađenost prema smernicama EZ i normama za artikal
- RUS** следующим удостоверяется, что следующие продукты соответствуют директивам и нормам ЕС
- UKR** проголошує про зазначену нижче відповідність виробу директивам та стандартам ЄС на виріб
- MK** ja izjavuva slednata soobriznost согласно EU-direktivata i normite za artikli
- TR** Ürünü ile ilgili AB direktifleri ve normları gereğince aşağıda açıklanan uygunluğu belirtir
- N** erklærer følgende samsvar i henhold til EU-direktiv og standarder for artikkel
- IS** Lýsir uppfyllingu EU-reglna og annarra staðla vöru

Benzin-Motorsense GLBC 43/1 AS (Gardenline)

- 2014/29/EU
- 2005/32/EC_2009/125/EC
- 2014/35/EU
- 2006/28/EC
- 2014/30/EU
- 2014/32/EU
- 2014/53/EC
- 2014/68/EU
- 90/396/EC_2009/142/EC
- 89/686/EC_96/58/EC
- 2011/65/EU
- 2006/42/EC
- Annex IV
Notified Body:
Notified Body No.:
Reg. No.:
- 2000/14/EC_2005/88/EC
- Annex V
- Annex VI
Noise: measured $L_{WA} = 109,8$ dB (A); guaranteed $L_{WA} = 114$ dB (A)
 $P = 1,25$ kW; $L/O =$ cm
Notified Body:
- 2004/26/EC
Emission No.: e11*97/68SA*2012/46*3060*00

Standard references: EN ISO 11806-1; EN ISO 14982

Landau/Isar, den 10.11.2016

Weichselgartner/General-Manager

Yong/Product-Management

First CE: 13
Art.No.: 34.019.71 I.No.: 11056
Subject to change without notice

Archive-File/Record: NAPR015089
Documents registrar: Daniel Laubmeier
Wiesenweg 22, D-94405 Landau/Isar

Odlaganje med odpadke

Odlaganje embalaže med odpadke



Embalažo zavržite med odpadke ločeno po vrstah materialov. Lepenke in karton oddajte med odpadni papir, folije pa med sekundarne surovine.

Odlaganje kose med odpadke

(Velja v Evropski uniji in drugih evropskih državah s sistemi za ločeno zbiranje sekundarnih surovin)



Odpadnih naprav ni dovoljeno odlagati med gospodinjske odpadke! Ko kose ni več mogoče uporabljati, je vsak potrošnik **zakonsko obvezan staro napravo oddati ločeno od gospodinjskih odpadkov**, npr. na zbirnem mestu občine/dela mesta, kjer stanuje. Tako se zagotovi strokovno recikliranje odpadnih naprav in se preprečijo negativni vplivi na okolje. Zato so električne naprave označene s tukaj prikazanim simbolom.



Származási hely: Kína
Gyártó: | Distributer:

EINHELL GERMANY AG
WIESENWEG 22
94405 LANDAU A. D. ISAR
GERMANY

ÜGYFÉLSZOLGÁLAT •
POPRODAJNA PODPORA

58908



(HU)

+36 (0) 123 70494

(SLO)

0038618888604



(HU)

www.einhell.hu

(SLO)

www.einhell.hr

A FOGYASZTÁSI CIKK TÍPUSA/IZDELEK:
GLBC 43/1 AS

05/2017

3

ÉV JÓTÁLLÁS
LETA GARANCIJE