

GR Οδηγίες χρήσης  
Ηλεκτρονικός βιδολόγος  
(ανεξάρτητος καλωδίου)

TR Kullanma talimatı  
Tork ayarlamalı, şarjlı elektronik matkap/tornavida

**Einhell**<sup>®</sup>  
**bavaria**

6



**CE**

Art.-Nr.: 45.131.40

I.-Nr.: 01015

BPAS **14,4AK**



- Ⓢ **Προσοχή:** Πρίν ξεκινήσετε μελετείστε τις οδηγίες χρήσης και ασφαλείας
- Ⓢ **Δικкат:** Çalıştırmadan önce lütfen kullanma talimatı ve güvenlik uyarılarını dikkatlice okuyun!

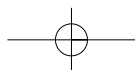
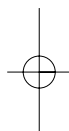
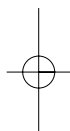

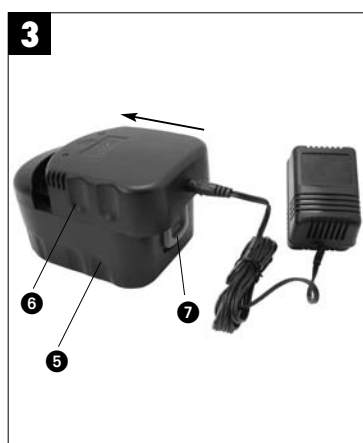
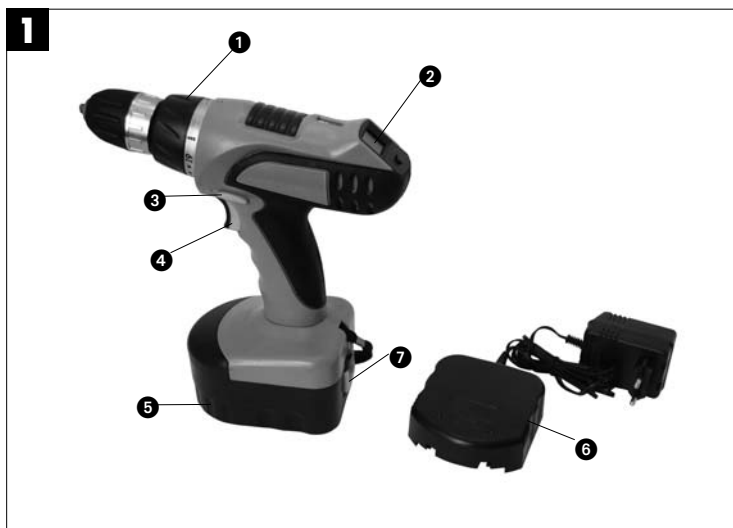

GR

## 1. Περιγραφή της συσκευής

- 1: ρύθμιση ροπής περιστροφής
- 2: Ενδειξη δυναμικότητας του συσσωρευτή
- 3: διακόπτης κίνησης δεξιά-αριστερά
- 4: διακόπτης λειτουργίας
- 5: Συσσωρευτής
- 6: Συσκευή φόρτισης
- 7: Πλήκτρο για διάλειμμα

## 2. Υποδείξεις ασφαλείας

Στο συνημμένο φυλλάδιο θα βρείτε τις σχετικές υποδείξεις ασφαλείας.

## 3. Σημαντικές οδηγίες:

Πριν τη θέση λειτουργία του βιδωτή με μπαταρία πρέπει να διαβάσετε οπωσδήποτε αυτές τις υποδείξεις:

1. Να φορτίζετε το πακέτο του συσσωρευτή με τη συσκευή φόρτισης που βρίσκεται στη συσκευασία. Ένας κενός συσσωρευτής φορτίζεται μετά από 3-5 ώρα.
2. Να χρησιμοποιείτε μόνο ακονισμένα τρυπάνια και κατάλληλους βιδωτές σε άριστη κατάσταση.
3. Όταν τρυπάτε και βιδώνετε σε τοίχους να τους ελέγχετε για ενδεχόμενους εντοιχισμένους αγωγούς ρεύματος, αερίου και νερού.

## 4. Θέση σε λειτουργία

### Φόρτιση του πακέτου του συσσωρευτή NC

1. Βγάλτε το πακέτο του συσσωρευτή από τη χειρολαβή πιέζοντας το πλήκτρο διαλείμματος.
2. Ελέγξτε εάν η τάση δικτύου που αναφέρεται στην ετικέτα της συσκευής συμφωνεί με την υπάρχουσα τάση του δικτύου σας. Βάλτε το φως της συσκευής φόρτισης στη πρίζα.
3. Σπρώξτε το συσσωρευτή στη συσκευή φόρτισης (εικ. 3). Η πράσινη φωτεινή δίοδος σημαίνει ότι φορτίζεται ο συσσωρευτής. Σε άδειο συσσωρευτή ο χρόνος φόρτισης ανέρχεται σε μέγιστο 3-5 ώρες. Κατά τη διάρκεια της φόρτισης μπορεί να ζεσταθεί λίγο ο συσσωρευτής, πράγμα φυσιολογικό. **Προσοχή, δεν σθηνει αυτόματα όταν λήξη η φόρτιση!**

Αν η φόρτιση δεν πραγματοποιείται εξετάστε:

- αν η πρίζα έχει ρεύμα
- αν οι συνδέσεις στην συσκευή φόρτισης είναι εν τάξει.

Αν παρόλα αυτά η φόρτιση δεν γίνεται, τότε σας παρακαλούμε να στείλετε στον υπηρέσια μας σέρβις:

- την συσκευή φόρτισης και
- τον συσσωρευτή κομπλέ.

Για να κρατήσει πολύ ο συσσωρευτής, φροντίστε να τον φορτίζετε έγκαιρα. Οπωσδήποτε πρέπει να φροντίζετε για φόρτιση όταν διαπιστώνετε ότι μειώνεται η επίδοση του βιδολόγου.

Μην αφήνετε να αδειάζει εντελώς ο συσσωρευτής, γιατί τότε υφίσταται βλάβη.

### Ρύθμιση ροπής περιστροφής (1)

Ο βιδολόγος έχει μηχανική ρύθμιση ροπής περιστροφής με 20 διαβαθμίσεις. Η ροπή για μια ορισμένη βίδα ρυθμίζεται στο δακτύλιο ρύθμισης και εξαρτάται από πολλούς παράγοντες:

- είδος και σκληρότητα του υλικού εργασίας
- είδος και μήκος των βιδών
- απαιτήσεις που έχετε στην σύνδεση από βίδες.

Όταν πετύχετε στην ρύθμιση ακούτε χαρακτηριστικά τον συμπλέκτη.

### Τρυπάνι

Για εργασία τρυπανιού ρυθμίστε τον δακτύλιο στην τελευταία κλιμάκωση "ψBohrgen" (εικ. 1) βγάζοντας έτσι τον συμπλέκτη εκτός λειτουργίας και διαθέτοντας την ανώτατη δυνατή ροπή.

### Διακόπτης περιστροφής δεξιά-αριστερά (3)

Με τον ωστικό διακόπτη πάνω από τον διακόπτη λειτουργίας μπορείτε να ρυθμίσετε την ροπή περιστροφής του βιδολόγου και να τον ασφαλίσετε από αθέλητο ξεκίνημα. Μπορείτε να επιλέξετε την περιστροφή δεξιά ή την περιστροφή αριστερά. Για να αποφύγετε ζημιά στο διαφορικό αλλάζετε την διεύθυνση στροφής μόνο όταν η συσκευή είναι σε ηρεμία. Αν ο ωστικός διακόπτης βρίσκεται στην μέση θέση, τότε ο διακόπτης λειτουργίας είναι μπλοκαρισμένος.

#### Διακόπτης λειτουργίας (4)

Με τον διακόπτη λειτουργίας μπορείτε να ρυθμίσετε ακριβέστερα τον αριθμό στροφών. Όσο πιο πολύ πιέζετε τον διακόπτη λειτουργίας τόσο υψηλότερος γίνεται ο αριθμός στροφών.

#### Ειδική πρόσθετη λειτουργία

##### ● Περιστροφή του συσσωρευτή

Για θέσεις εργασίας σε δυσπρόσιτα σημεία μπορείτε να στρίψετε το συσσωρευτή κατά 360°.

##### ● Ένδειξη δυναμικότητας του συσσωρευτή

Με τοποθετημένο συσσωρευτή πιέστε το πλήκτρο δίπλα στην οθόνη LCD για να εμφανισθεί η ένδειξη δυναμικότητας. Στην οθόνη LCD μπορείτε να δείτε σε % την δυναμικότητα του συσσωρευτή. Σε γεμάτο συσσωρευτή η ένδειξη ποσοστών είναι μεγαλύτερη, σε άδειο συσσωρευτή η ένδειξη ποσοστών είναι χαμηλότερη.

#### Παραγγελία ανταλλακτικών

Όταν παραγγέλλετε ανταλλακτικά να μη ξεχάσετε να αναφέρετε τα εξής στοιχεία:

- Τύπος συσκευής
- Αριθμός είδους της συσκευής
- Χαρακτηριστικός αριθμός (Ident. Nr.) της συσκευής
- Αριθμός του ανταλλακτικού

Για ισχύουσες τιμές και πληροφορίες [www.isc-gmbh.info](http://www.isc-gmbh.info)

#### Βίδες

Προτιμάτε βίδες με κεντρισμό δικό τους, λ.χ. με χιαστή σχισμή κτο, που σας εξασφαλίζουν ασφαλή εργασία. Προσέχετε να ταιριάζουν η βίδα και η κοπή βιδολόγου που χρησιμοποιείτε. Επιλέξτε ανάλογα με την βίδα την ροπή περιστροφής που περιγράφεται στις οδηγίες λειτουργίας.

#### Τεχνικά στοιχεία

Κινητήρας προμήθειας ρεύματος	14,4 V
Αριθμός στροφών	0-550 min <sup>-1</sup>
Ροπή περιστροφής	20 διαβαθμίσεις
Κίνηση δεξιά-αριστερά	ναι
Πλάτος έκτασης υποδοχής τρυπανιού	0,8 - 10 mm
Τάση φόρτισης συσσωρευτού	18 V =
Ρεύμα φόρτισης συσσωρευτού	400 mA
Τάση συσκευής φόρτισης	230 V - 50 Hz
Επίπεδο ακουστικής πίεσης LPA:	64 dB (A)
Επίπεδο απόδοσης θορύβου LWA:	75 dB (A)
Δόνηση $\bar{a}_w$	< 2,5 m/s <sup>2</sup>
Βάρος	1,64 kg

**TR****Cihaz şekilleri:**

- 1: Tork ayarı
- 2: Pil şarj kapasitesi göstergesi
- 3: Sola/sağa dönme değiştirme şalteri
- 4: Açık/Kapalı şalteri
- 5: Pil
- 6: Şarj cihazı
- 7: Sabitleme tırnağı

**2. Güvenlik Uyarıları**

İlgili güvenlik uyarıları ekteki kullanma kitapçığında açıklanmıştır.

**3. Önemli Bilgiler:**

Şarjlı matkabı çalıştırmadan önce mutlaka aşağıdaki bilgileri okuyunuz:

1. Pili, sevk edilmiş olan şarj cihazı şarj ile edin. Boş pil yaklaşık 3-5 saat sonra şarj olur.
2. Yalnızca keskin matkap ucu ve uygun tornavida uçlarını kullanın.
3. Duvarlara delik delerken ve civata sıkarken, duvar içindeki elektrik, gaz ve su borularını kontrol edin.

**4. Çalıştırma****NC Piliin Şarj Edilmesi**

1. Pili, bağlı olduğu el sapından yan tırnakları bastırarak sökün.
2. Şarj cihazının tip levhası üzerinde belirtilen gerilim değerinin, mevcut elektrik şebekesi gerilim değeri ile aynı olup olmadığını kontrol edin. Şarj cihazını prize takın.
3. Pili şarj cihazına (Şekil 3) takın. Yeşil kontrol lambası pilin şarj edildiğini gösterir. Şarj süresi pil boş olduğunda max. 3-5 saattir. Şarj işlemi esnasında pil biraz ısınabilir, bu normaldir. **Dikkat! Şarj işlemi sona erdikten ve pil şarj edildikten sonra otomatik kapatma gerçekleşmez!**

Pilin şarj edilmesi mümkün değilse aşağıdaki noktaları kontrol edin:

- Prizde elektrik olup olmadığı
- Şarj cihazındaki kontakların pile tam temas edip etmediği

Pilin şarj edilmesi bu kontrollerden sonra da mümkün değilse,

- şarj cihazı
- ve pili

lütfen müşteri hizmetleri bölümümüze gönderin.

Pillerin uzun ömürlü olmasını sağlamak için NC pilini zamanında şarj edin. Bu özellikle, şarjlı matkabın gücünün azalmasını fark ettiğinizde yapılacaktır.

Pillerin tamamen boşalmasını önleyin. Bu durum NC pillerinin arızalanmasına yol açacaktır!

**Tork ayarı (1)**

Einhell şarjlı matkap/tornavida, 20 kademeli tork ayarlama düzeni ile donatılmıştır. Belirli bir civata için gerekli olan tork ayarı bileziği ile ayarlanır. Tork ayarı birçok faktörlere bağlıdır:

- İşlenecek malzeme türü ve sertlik derecesi
- Kullanılan civataların türü ve uzunluğu
- Civata bağlantılarında aranan özellikler

Ayarlanmış olan tork değerine erişilme, kavramanın kayması ile belirtilir.

**Delme**

Delme işlemini gerçekleştirmek için tork ayar bileziğini en son kademeye „Delme“ ayarlayın. Delme kademesinde kayma fonksiyonlu kavrama, devre dışı bırakılmıştır. Delme işleminde maksimal tork değeri etkilidir.

**Dönme yönü şalteri (3)**

Açık/Kapalı şalterinin üzerindeki itmeli şalter ile, şarjlı matkabın/tornavidanın dönme yönünü ayarlayabilir ve şarjlı matkabı/tornavidayı istenmeden çalıştırmaya karşı emniyet altına alabilirsiniz. Sol ve sağ dönme yönünü ayarlamak mümkündür. Dişli kutusuna zarar verilmesini önlemek için dönme yönü ayarı, yalnızca alet dururken yapılacaktır. İtmeli şalter orta pozisyonda olduğunda Açık/Kapalı şalteri bloke olmuştur.

**Açık/Kapalı şalteri (4)**

Açık/Kapalı şalteri ile devir değerini kademesizce ayarlayabilirsiniz. Şalteri ne kadar ileri bastırırsanız devir değeri o kadar yükselir.

**Spesyal ek fonksiyonlar**

- **Pil döndürmesi**  
Zor erişilebilir çalışma pozisyonları için pil 360° döndürülebilir.
- **Pil şarj kapasitesi göstergesi**  
Pil takılı durumdayken LCD ekranının yanındaki pil şarj kapasitesi butonuna basın. LCD ekranında mevcut pil şarj kapasitesini % olarak okuyabilirsiniz. Tam şarj kapasitesine sahip pilin yüzdelik göstergesi yüksektir, şarjı boşalmış pilin kapasitesi ise düşük olarak gösterilir.

**Civata sıkma**

Emniyetli çalışmayı sağlayan kendinden merkezlemeli (örneğin Torx, yıldız vs.) civataları kullanın. Kullanılan tornavida ucunun, civata formu ve büyüklüğüne uygun olmasına dikkat edin. Tork ayarını, ayar ile ilgili bölümde açıklandığı şekilde ve civata boyutuna göre gerçekleştirin.

**Yedek parça siparişi**

Yedek parça siparişinde aşağıda açıklanan bilgiler verilecektir:

- Cihaz tipi
- Cihazın parça numarası
- Cihazın kod numarası
- İstenilen yedek parçanın yedek parça numarası

Güncel fiyatlar ve bilgiler internette [www.isc-gmbh.info](http://www.isc-gmbh.info) sayfasında görülebilir.

**TEKNİK ÖZELLİKLER**

Motor gerilim beslemesi:	14,4 V =
Devir:	0-550dev/dak
Tork:	20 kademeli
Sola ve sağa dönme	evet
Matkap aynası çap bölümü:	0,8 mm - 10 mm
Pil şarj gerilimi:	18 V=
Pil şarj akımı:	400 mA
Şarj cihazı gerilimi:	230 V ~ 50 Hz
Ses basıncı seviyesi LPA:	64 dB (A)
Ses gücü seviyesi LWA:	75 dB (A)
Vibrasyon aw	< 2,5 m/s <sup>2</sup>
Ağırlık	1,64 kg

ISC GmbH  
Eschenstraße 6  
D-94405 Landau/Isar

## Konformitätserklärung



- (D)** erklärt folgende Konformität gemäß EU-Richtlinie und Normen für Artikel
- (GB)** declares conformity with the EU Directive and standards marked below for the article
- (F)** déclare la conformité suivante selon la directive CE et les normes concernant l'article
- (NL)** verklaart de volgende conformiteit in overeenstemming met de EU-richtlijn en normen voor het artikel
- (E)** declara la siguiente conformidad a tenor de la directiva y normas de la UE para el artículo
- (P)** declara a seguinte conformidade de acordo com a directiva CE e normas para o artigo
- (S)** förklarar följande överensstämmelse enl. EU-direktiv och standarder för artikeln
- (FIN)** ilmoittaa seuraavaa Euroopan unionin direktiivien ja normien mukaista yhdenmukaisuutta tuotteelle
- (DK)** erklærer herved følgende samsvar med EU-direktiv og standarder for artikkel
- (RUS)** заявляет о соответствии товара следующим директивам и нормам ЕС
- (HR)** izjavljuje sljedeću uskladenost s odredbama i normama EU za artikl.
- (RO)** declară următoarea conformitate cu linia directoare CE și normele valabile pentru articolul.

- (TR)** ürün ile ilgili olarak AB Yönetmeliği ve Normları gereğince aşağıdaki uygunluk açıklama sunar.
- (GR)** δηλώνει την ακόλουθη συμφωνία σύμφωνα με την Οδηγία ΕΕ και τα πρότυπα για το προϊόν
- (I)** dichiara la seguente conformità secondo la direttiva UE e le norme per l'articolo
- (DK)** attesterer følgende overensstemmelse i henhold til EU-direktiv og standarder for produkt
- (CZ)** prohlašuje následující shodu podle směrnice EU a norem pro výrobek.
- (H)** a következő konformitást jelenti ki a termékerek vonatkozó EU-irányvonalak és normák szerint
- (SLO)** pojasnjuje sledečo skladnost po smernici EU in normah za artikel.
- (PL)** deklaruje zgodność wymienionego poniżej artykułu z następującymi normami na podstawie dyrektywy WE.
- (SK)** vydáva nasledujúce prehlásenie o zhode podľa smernice EÚ a noriem pre výrobok.
- (BG)** декларира следното съответствие съгласно директивите и нормите на ЕС за продукта.

### Akkuschrauber BPAS 14,4AK

- |  |   |
|--|---|
| <input checked="" type="checkbox"/> 98/37/EG             | <input type="checkbox"/> 87/404/EWG       |
| <input checked="" type="checkbox"/> 73/23/EWG_93/68/EEC  | <input type="checkbox"/> R&TTED 1999/5/EG |
| <input type="checkbox"/> 97/23/EG                        | <input type="checkbox"/> 2000/14/EG:      |
| <input checked="" type="checkbox"/> 89/336/EWG_93/68/EEC | <input type="checkbox"/> 95/54/EG:        |
| <input type="checkbox"/> 90/396/EWG                      | <input type="checkbox"/> 97/68/EG:        |
| <input type="checkbox"/> 89/686/EWG                      |   |

EN 60745-1; EN 60745-2-1; EN 60745-2-2; EN 60335-1;  
EN 60335-2-29; EN 55014-1; EN 55014-2; EN 61000-3-2;  
EN 61000-3-3

Landau/Isar, den 10.05.2005

Wejchardt  
Leiter QS Konzern

Vogelmann  
Product-Manager

Art.-Nr.: 45.131.40 I.-Nr.: 01015 Archivierung: 4513140-12-4155050  
Subject to change without notice



## GARANTIEURKUNDE

Auf das in der Anleitung bezeichnete Gerät geben wir 2 Jahre Garantie, für den Fall, dass unser Produkt mangelhaft sein sollte. Die 2-Jahres-Frist beginnt mit dem Gefahrenübergang oder der Übernahme des Gerätes durch den Kunden. Voraussetzung für die Geltendmachung der Garantie ist eine ordnungsgemäße Wartung entsprechend der Bedienungsanleitung sowie die bestimmungsgemäße Benutzung unseres Gerätes.

**Selbstverständlich bleiben Ihnen die gesetzlichen Gewährleistungsrechte innerhalb dieser 2 Jahre erhalten.** Die Garantie gilt für den Bereich der Bundesrepublik Deutschland oder der jeweiligen Länder des regionalen Hauptvertriebspartners als Ergänzung der lokal gültigen gesetzlichen Vorschriften. Bitte beachten Sie Ihren Ansprechpartner des regional zuständigen Kundendienstes oder die unten aufgeführte Serviceadresse.

ISC GmbH - International Service Center  
Eschenstraße 6 · D-94405 Landau/Isar (Germany)  
Info-Tel. 0180-5 120 509 • Telefax 0180-5 835 830  
Service- und Infoserver: <http://www.isc-gmbh.info>

- Ⓢ Ο κατασκευαστής διατηρεί το δικαίωμα τεχνικών αλλαγών
- Ⓢ Teknik deęisikiler olabilir

**Εγγύηση**  
Για τη συσκευή που αναφέρεται στην Οδηγία χρήσης παρέχουμε εγγύηση 2 ετών για την παρτίδα κατά την οποία το προϊόν μας αποδίδει ελαττωματικά. Η προθεσμία των 2 ετών αρχίζει με την μεταβίβαση των κινδύνων ή την παραλαβή της συσκευής από τον πελάτη. Προϋπόθεση για την άσκηση της εγγύησης είναι η άσκηση συντήρηση σύμφωνα με την Οδηγία χρήσης καθώς και η χρήση της συσκευής με ανάλογα με τον σκοπό για τον οποίο προορίζεται.  
**Φυσικά διατηρείτε όλα τα δικαιώματα της νόμιμης εγγύησης στο πλαίσιο αυτών των 2 ετών.**  
Η εγγύηση ισχύει εντός της Ομοσπονδιακής Δημοκρατίας της Γερμανίας ή εντός της χώρας του εκάστοτε τοπικού εκπροσώπου πωλήσεων ως συμπλήρωμα των τοπικών διατάξεων. Περαιτέρω για προσαρμογή των αρχαίων που τοπικοί τμήματος εξυπηρέτησης πελατών ή την καλύτερη αναφερόμενη διεύθυνση σειράς.

**GARANTİ BELGESİ**  
Kullanma Talimatında açıklanan aletimiz, ürünün kusurlu olmasına karşı 2 yıl garantidir. 2 Yıllık garanti süresi, teslimat devri veya aletin müşteri tarafından satın alınması ile başlar.  
Garanti haklarından faydalanmak için aletin yönetmeliklere uygun şekilde bakımının yapılması, kullanım amacına uygun olarak ve kullanma talimatında belirtilen talimatlar doğrultusunda kullanılması şarttır.  
**Doğal olarak kanunen öngörülen garanti haklarından faydalanma bu 2 yıl içinde geçerli olacaktır.**  
Garanti Federal Almanya sınırları içinde veya geçerli olan yerel kanuni yönetmeliklere ek olarak ilgili ülkelerin ana bölge pazarlama partnerinin yönetmelikleri doğrultusunda geçerlidir. Lütfen yetkili olan müşteri hizmetleri bölge temsilcilerini veya aşağıda açıklanan servis adreslerini dikkate alınız.

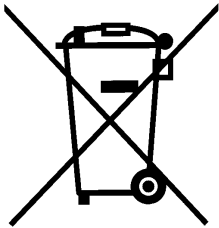

Ⓜ Μόνο για χώρες της ΕΕ

Μη πετάτε ηλεκτρικές συσκευές στα οικιακά απορρίμματα.

Σύμφωνα με την Οδηγία 2002/96/ΕΚ για μεταχειρισμένες ηλεκτρικές και ηλεκτρονικές συσκευές και για την μετατροπή σε Εθνικό Δίκαιο πρέπει να συγκεντρώνονται χωριστά τα ηλεκτρικά εργαλεία και να ανακυκλώνονται.

Εναλλακτική λύση ανακύκλωσης αντί επιστροφής

Ο ιδιοκτήτης της ηλεκτρικής συσκευής υποχρεούται εναλλακτικά, αντί να επιστρέψει τη συσκευή, να συμβάλει στην σωστή διάθεση σε περίπτωση που δεν χρειάζεται πλέον τη συσκευή. Η μεταχειρισμένη συσκευή μπορεί να παραχωρηθεί σε Υπηρεσία απόσυρσης η οποία θα εκτελέσει την διάθεση του προϊόντος σύμφωνα με τις εθνικές προδιαγραφές ανακύκλωσης και απορριμμάτων. Δεν συμπεριλαμβάνονται τα εξαρτήματα ή βοηθητικά εξαρτήματα των μεταχειρισμένων συσκευών χωρίς ηλεκτρικά τμήματα.

Ⓜ Sadece AB Ülkeleri İçin Geçerlidir

Elektrikli cihazları çöpe atmayınız.

Elektrikli ve elektronik aletler ile ilgili 2002/96/AB nolu Avrupa Yönetmeliğince ve ilgili yönetmeliğin ulusal normalara uyarlanması sonucunda kullanılan elektrikli aletler ayrıştırılmış olarak toplanacak ve çevreye zarar vermeyecek şekilde geri kazanım sistemlerine teslim edilecektir.

Kullanılmış Cihazların İadesi Yerine Uygulanacak Geri Dönüşüm Alternatifi:

Kullanılmış elektrikli alet ve cihaz sahipleri bu eşyalarını iade etme yerine alternatif olarak, yönetmeliklere uygun olarak çalışan geri dönüşüm merkezlerine vermekle yükümlüdür. Bunun için kullanılan cihaz, ulusal dönüşüm ekonomisi ve atık kanununa göre atıkların artırılmasını sağlayan kullanılan cihaz teslim alma yerine teslim edilecektir. Kullanılmış alet ve cihazlara eklenen ve elektrikli sistemi bulunmayan aksesuar ile yardımcı malzemeler bu düzenlemeden muaf tutulur.

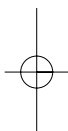

TR

Ürünlerinin dokümantasyonu ve evraklarının kısmen olsa dahi kopyalanması veya başka şekilde çoğaltılması, yalnızca ISC GmbH firmasının özel onayı alınmak şartıyla serbesttir.

GR

Η ανατύπωση ή άλλη αναπαραγωγή τεκμηρίωσης και συνοδευτικών φυλλαδίων των προϊόντων της εταιρείας, ακόμη και σε αποσπάσματα, επιτρέπεται μόνο μετά από ρητή έγκριση της εταιρείας ISC GmbH.

EH 07/2005

