

MEROX[®]



Ⓒ Electric chainsaw

Ⓒ Elektrická řetězová pila

Ⓒ Električna lančana pila

Ⓒ Elektromos-láncfűrész

Ⓒ Чепная электропила

Ⓒ Elektrická reťazová pila

Ⓒ Električna verižna žaga

Bedienungsanleitung

Elektro-Kettensäge EKS 2040/1

④ **Hinweise zum Verständnis**

 Das Warndreieck kennzeichnet alle für die Sicherheit wichtigen Anweisungen. Befolgen Sie diese immer, andernfalls können schwere Verletzungen die Folge sein! Die Abbildungen zum Text finden Sie auf den vorderen Umschlagseiten. Halten Sie diese zum Studium der Anleitung geöffnet.

④ **Important information about these instructions**

 A warning triangle marks all those instructions which are important for safety reasons. Always observe these as failure to do so could result in serious injury! The illustrations referred to in the text are to be found inside the front cover pages. Keep these open while reading the instructions.

④ **Pokyny k porozumění**

 Varovný trojúhelník označuje všechny pro bezpečnost důležité pokyny. Vždy se podle nich řiďte, jinak může dojít k těžkým úrazům! Obrázky k textu najdete na předních stranách obalu. Pro studování návodu si tyto rozložte.

④ **Upute za razumijevanje**

 Trokut upozorenja označava sve upute koje su važne za sigurnost. Uvijek ih se držite, inače može doći do teških ozljeda! Slike uz tekst se nalaze na stranicama prednjeg omota. Otvorite ih dok čitate naputak.

④ **Utasítás a megértéshez**

 A figyelmeztető háromszög a fontos biztonsági utasításokat jelöli meg. Ezeket tartsa mindig meg, mert különben nehéz sérülések lehetnek a következményei! A szöveghez tartozó képek a fedőlap kihajtható oldalán találhatóak. Tartsa ezt az utasítás tanulmányozásához nyitva.

④ **Пояснительные указания**

 Все важные для безопасности указания помечены предупредительным треугольным знаком. Соблюдайте всегда эти указания, в противном случае следствием могут быть тяжелые травмы! Иллюстрации к тексту Вы найдете на передней стороне обложки. Держите ее при изучении руководства открытой.

④ **Pokyny pre lepšie porozumenie**

 Výstražný trojuholník označuje všetky pokyny, ktoré sú obzvlášť dôležité pre bezpečnosť. Tieto pokyny dodržiavajte prosím vždy, pretože v opačnom prípade môže dôjsť k ťažkým zraneniam! Zobrazenia k textu nájdete na predných vyklápacích stranách obalu. Počas študovania tohto návodu na obsluhu majte tieto strany otvorené.

④ **Napotki za razumevanje**

 Opozorilni trikotnik opozarja na vsa navodila, ki so pomembna za varnost. Zmeraj upoštevajte ta navodila, ker v nasprotnem lahko pride do hudih poškodb. Slike za ponazoritev besedila se nahajajo na sprednjih straneh teh navodil. Pri branju navodil odprite strani s slikami.

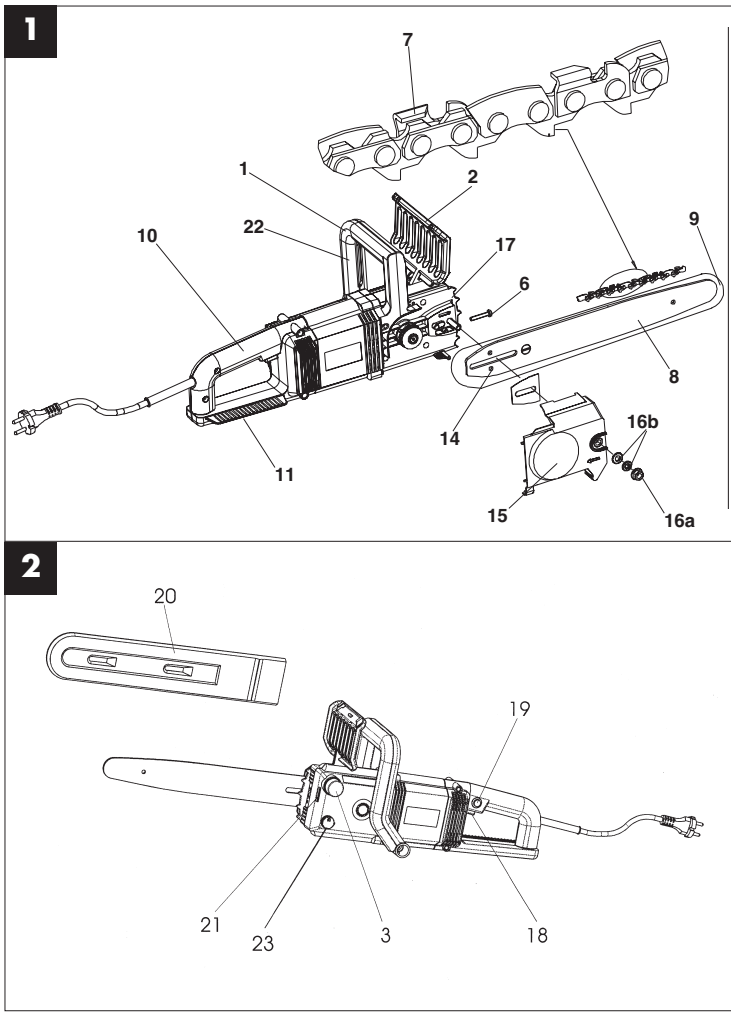

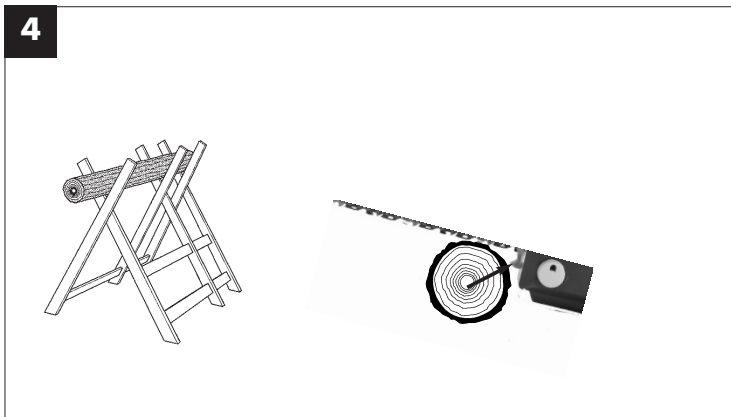
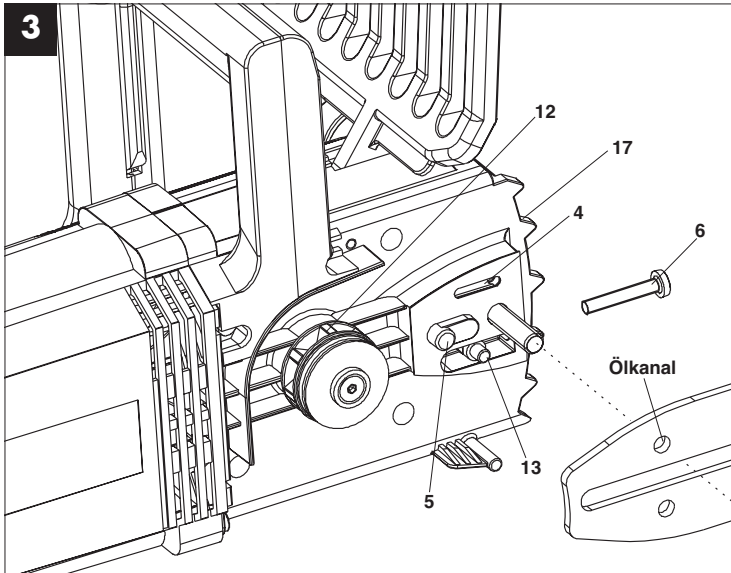

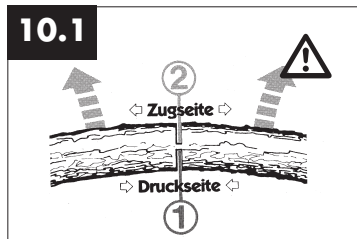
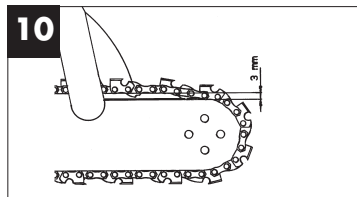
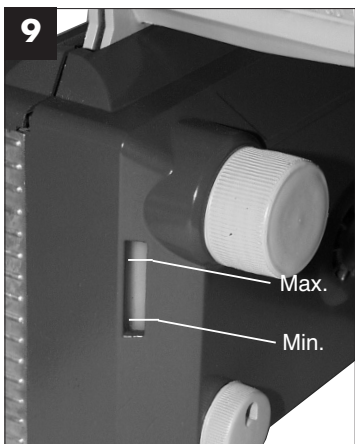
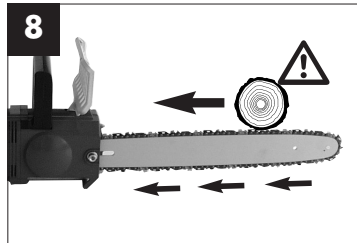
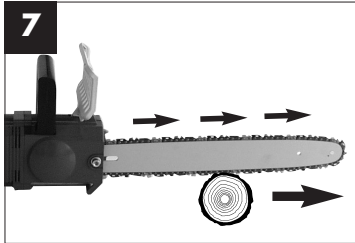
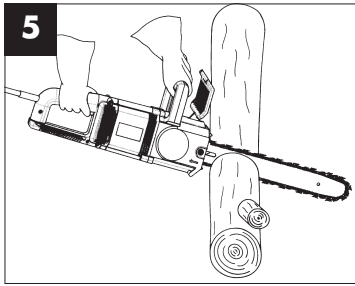

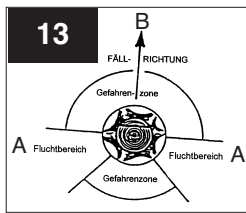
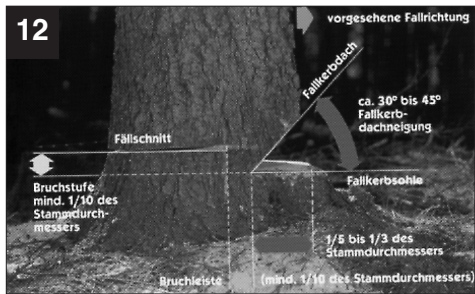
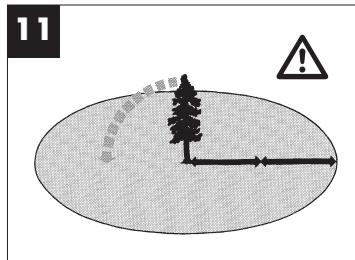
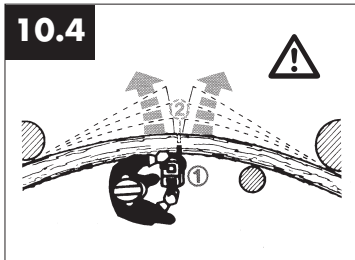
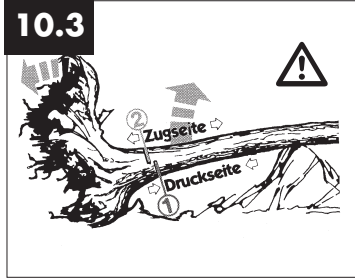
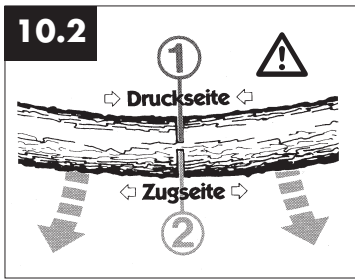

1. Bedienelemente

1	Vorderer Handgriff	13	Kettenspannbolzen
2	Vorderer Handschutz	14	Kettenspannbohrung
3	Öltankverschluss	15	Abdeckung
4	Ölauslaufkanal	16a	Sechskantmutter
5	Führungsbolzen	16b	Federring + Scheibe
6	Kettenspannschraube	17	Krallenanschlag
7	Sägekette	18	Ein-Aus-Schalter
8	Führungsschiene	19	Einschaltsperr
9	Umlenkstern	20	Kettenschutz
10	Hinterer Handgriff	21	Ölstandsanzeige
11	Hinterer Handschutz	22	Zweihandsicherheitsschalter
12	Kettenrad	23	Öleinstellschraube

2. Technische Daten

Netzspannung	230 V ~ 50 Hz
Nennleistung	2000 W
Schnittlänge, max.:	40 cm
Schnittgeschwindigkeit bei Nenndrehzahl	22 m/s
Öltank-Füllmenge	85 ml
Gewicht o. Schwert+Kette	3,7 kg
Kettenbremse	0,1 sec
Schutzklasse	II / 
Garantierter Schalleistungspegel unter Last	106 dB(A)
Schalldruckpegel unter Last	84 dB(A)
Beschleunigung:	hinterer Handgriff unter Last
(ermittelt nach EN 50144)	vorderer Handgriff unter Last
	4,4 m/s ²
	3,3 m/s ²

3. Schildererklärung

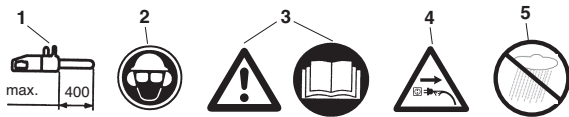

1. Maximale Schnittlänge: max. 400 mm
2. Kopf-, Augen- und Gehörschutz tragen
3. Achtung! Betriebsanweisung lesen und Warn- und Sicherheitshinweise befolgen
4. Bei beschädigtem Kabel Netzstecker ziehen!
5. Vor Nässe schützen

D**4. Sicherheitshinweise**

Bei Gebrauch der Maschine sind die Sicherheitshinweise zu beachten. Bitte beachten Sie zu Ihrer Sicherheit und der Sicherheit anderer diese Hinweise, bevor Sie die Maschine benutzen. Bewahren Sie die Hinweise für späteren Gebrauch sicher auf. Benutzen Sie die Elektro-Kettensäge ausschließlich zum Sägen von Holz (hölzerne Teile). Alle anderen Anwendungsarten geschehen auf eigene Gefahr und sind möglicherweise gefährlich. Der Hersteller haftet nicht für Schädigen, die durch den bestimmungswidrigen Gebrauch oder falsche Bedienung verursacht werden.

**Sicherheitshinweise und Unfallschutz**

Bitte lesen Sie die gesamte Bedienungsanleitung aufmerksam vor der ersten

Inbetriebnahme, um eine falsche Handhabung der Kettensäge zu vermeiden. Alle Hinweise zur Handhabung der Kettensäge dienen stets auch Ihrer persönlichen Sicherheit! Lassen Sie sich von einem Fachmann praktisch einweisen!

- Vor dem Lösen der Kettenbremse Gerät ausschalten.
- Zur Vermeidung von Gehörschäden Schallschutz tragen; von Vorteil sind Helme mit Gesichtsschutz.
- Beim Arbeiten auf sicheren Stand achten.
- Vor dem Ablegen die Maschine ausschalten.
- Vor **allen** Arbeiten an der Maschine den Stecker aus der Steckdose herausziehen.
- Stecker nur bei ausgeschalteter Maschine in die Steckdose einstecken.
- Die Kettensäge darf nur von einer Person bedient werden. Weiteren Personen ist der Aufenthalt im Schwenkbereich der Kettensäge verboten. Achten Sie besonders auf Kinder und Haustiere.
- Die Säge muss beim Anlaufen freistehen.
- Kettensäge bei der Arbeit mit beiden Händen festhalten!
- Kinder und Jugendliche dürfen die Kettensäge nicht bedienen. Von diesem Verbot ausgenommen sind Jugendliche über 16 Jahren unter Aufsicht zur Ausbildung. Säge nur an Personen weitergeben (ausleihen), die mit diesem Typ und der Handhabung grundsätzlich vertraut sind. Auf jeden Fall Bedienungsanleitung mitgeben!
- Arbeiten mit der Kettensäge darf nur, wer ausge-

ruht und gesund, also in guter körperlicher Verfassung ist. Wenn Sie von der Arbeit ermüdet sind, rechtzeitig Arbeitspause einlegen. Nach Genuss von Alkohol darf nicht mit der Kettensäge gearbeitet werden.

- Wird die Maschine zeitweise nicht benutzt, ist sie so abzustellen, dass niemand gefährdet werden kann.
- Bei jedem Schnitt Krallenanschlag fest ansetzen, erst dann mit dem Sägen beginnen.
- Netzkabel ist grundsätzlich hinter der Bedienungsperson zu führen.
- Kabel immer nach hinten von der Maschine weg führen.
- Nur Original-Zubehör verwenden.
- **Geräte, die im Freien verwendet werden, müssen über Fehlerstromschutzschalter angeschlossen werden.**
- Verlängerungskabel im Freien: Verwenden Sie im Freien nur dafür zugelassene und entsprechend gekennzeichnete Verlängerungskabel
- Beim Sägen von Schnittholz und dünnem Gehölz sichere Auflage verwenden (Sägebock, Abb.4). Das Holz darf nicht gestapelt werden und es darf von keiner weiteren Person und nicht mit dem Fuß festgehalten werden.
- Rundhölzer sind zu sichern.
- Beim Arbeiten auf schrägem Untergrund stets zum Hang hin stehen.
- Sägevorrichtung nur mit laufender Sägekette aus dem Holz ziehen.
- Werden mehrere Schnitte durchgeführt, ist die Elektrosäge zwischen den Schnitten auszuschalten.
- Vorsicht beim Schneiden von gesplittetem Holz. Es können abgesägte Holzstücke mitgerissen werden (Verletzungsgefahr!).
- Elektrokettensäge nicht zum Abhebeln und Wegschaukeln beim Entfernen von Holzstücken und sonstigen Gegenständen verwenden.
- Entastungsarbeiten dürfen nur von geschulten Personen durchgeführt werden! Verletzungsgefahr!
- Auf unter Spannung stehende Äste ist unbedingt zu achten. Freihängende Äste nicht von unten durchtrennen.
- Nicht auf dem Stamm stehend Entastungsarbeiten durchführen.
- Die Elektrosäge darf nicht für Forstarbeiten - also für das Fällen und Entasten im Wald - verwendet werden. Die notwendige Beweglichkeit und Sicherheit des Sägenführers ist hier durch die Kabelverbindung nicht gewährleistet!
- Beim Fällen nur seitwärts vom fallenden Baum aufhalten.

- Beim Zurückgehen nach dem Fallschnitt ist auf fallende Äste zu achten.
- Beim Arbeiten am Hang muss der Sägenführer oberhalb oder seitlich des zu bearbeitenden Stammes bzw. liegenden Baumes stehen.
- Wenn die Anschlussleitung beschädigt wird, muss sie vom Hersteller oder seinem Kundendienst-Vertreter ersetzt werden, um Gefährdungen zu vermeiden.

Um Rückschlag zu vermeiden, ist folgendes zu beachten:

- Nie mit der Schienenspitze zum Schnitt ansetzen! Schienenspitze immer beobachten.
- Nie mit der Schienenspitze sägen! Vorsicht beim Fortsetzen bereits begonnener Schnitte.
- Mit laufender Sägekette den Schnitt beginnen!
- Sägekette stets korrekt schärfen.
- Nie mehr Äste auf einmal durchsägen! Beim Entasten darauf achten, dass kein anderer Ast berührt wird.
- Beim Ablängen auf dicht daneben liegende Stämme achten. Wenn möglich Sägebock verwenden.

5. Transport der Kettensäge

Beim Transport der Kettensäge ist der Netzstecker herauszuziehen und der Kettenschutz über Schiene und Kette zu schieben. Werden mit der Kettensäge mehrere Schnitte durchgeführt, muss die Säge **zwischen den Schnitten ausgeschaltet** werden.

6. Vor der Inbetriebnahme

Die Spannung der Stromquelle muss mit den Angaben auf dem Typenschild der Maschine übereinstimmen. Vor jedem Arbeitsbeginn die Kettensäge auf einwandfreie Funktion und vorschriftsmäßigen betriebssicheren Zustand prüfen. Vor Arbeitsbeginn Funktion der Kettenschmierung und Ölstand kontrollieren (siehe Bild 9). Befindet sich das Öl ca. 5mm vor dem unteren Rand (auf Bild mit "Min" gekennzeichnet) muss Öl eingefüllt werden. Oberhalb dieser Marke arbeiten Sie im sicheren Bereich. Kettensäge einschalten und über hellen Grund halten. Vorsicht, die Kettensäge darf den Boden nicht berühren; deshalb einen Sicherheitsabstand von ca. 20 cm einhalten. Zeigt sich nun eine zunehmende Ölspur, arbeitet die Kettenschmierung einwandfrei. Zeigt sich **keine Ölspur**, eventuell Ölausflusskanal (4), obere Kettenspannbohrung (14) und Ölkanal reinigen oder Kundendienst aufsuchen. (Lesen Sie hierzu unbedingt auch Absatz „Kettenöl einfüllen und Kettenschmierung“). Kettenspannung überprüfen und gegebenenfalls nachspannen (siehe Abschnitt „Spannen der Sägekette“). Funktion der

Kettenbremse kontrollieren (siehe auch Abschnitt „Lösen der Kettenbremse“).

7. Montage von Führungsschiene und Sägekette

Netzstecker darf nicht eingesteckt sein.

- Beachten! Der vordere Handschutz (2) muss immer in oberster (senkrechter) Position stehen.

Führungsschiene und Sägekette werden unmontiert mitgeliefert. Zur Montage zunächst die Mutter/Federring (16a+b) abschrauben und Bremsgehäuseabdeckung (15) abnehmen. Der Kettenspanbolzen (13) muss sich mittig der Führung (5) befinden. Schrauben Sie gegebenenfalls den Kettenspanbolzen mit Kettenspannschraube (6) nach. Zum Schutz vor Verletzungen durch die scharfen Schneidkanten sind zur Montage sowie zum Spannen und abschliessenden Prüfen Handschuhe zu tragen. **Bevor Sie nun die Führungsschiene mit der Sägekette montieren, müssen Sie die Schnitt-richtung der Zähne beachten!** Die Laufrichtung ist an der Abdeckung (15) mit einem Pfeil gekennzeichnet. Zur Bestimmung der Schnittrichtung gegebenenfalls Sägekette umdrehen (7). Führungsschiene (8) mit der Spitze senkrecht nach oben halten und die Sägekette (7), beginnend an der Schienenspitze, auflegen. **Montieren Sie dann Führungsschiene mit Sägekette wie folgt:** Führungsschiene mit Sägekette auf Führungs- (5) beziehungsweise Kettenspanbolzen (13) anlegen. Sägekette um das Kettenrad (12) legen, prüfen ob Kette richtig montiert ist (siehe Bild 1 / Pos. 7). Abdeckung (15) ansetzen und mit dem Federring/Mutter (16a+b) leicht anziehen. **Anschließend müssen Sie die Sägekette richtig spannen:**

8. Spannen der Sägekette

Vor allen Arbeiten an der Maschine Netzstecker ziehen!

Schutzhandschuhe tragen!

Achten Sie darauf, dass die Sägekette (7) in der Führungsnut der Schiene (8) liegt! Kettenspannschraube (6) mit Kreuzschlitz-Schraubendreher nach rechts im Uhrzeigersinn drehen, bis Sägekette richtig gespannt ist. Danach muss die Führungsschiene während des Festziehens der Mutter (16a) nach oben gedrückt werden. Nochmals Spannung der Kette überprüfen (siehe Abb. 10). Die Sägekette **nicht zu fest spannen**. Die Kette sollte sich im kalten Betriebszustand in der Mitte der Führungsschiene etwa 3 mm anheben lassen. Mutter (16a) gut anziehen.

Bei Erwärmung dehnt sich die Sägekette aus und

D

hängt durch. Es besteht die Gefahr, dass die Sägekette abspringt. Bei Bedarf nachspannen. Wird die Sägekette in heissem Zustand nachgespannt, muss sie nach Beendigung der Sägearbeiten unbedingt entspannt werden. Bei Abkühlung würden sonst durch Zusammenziehen der Sägekette hohe Spannungen entstehen. Eine neue Sägekette benötigt eine Einlaufzeit von ca. 5 Minuten. Ausreichende Kettenschmierung ist dabei sehr wichtig! Nach dem Einlaufen Kettenspannung prüfen beziehungsweise nachspannen.

9. Ketenöl einfüllen

Öltankverschlusskappe (3) vor dem Öffnen reinigen, um Verschmutzungen im Tank zu verhindern. Den Inhalt des Öltanks **während der Sägearbeit** an der Ölstandsanzeige (21) kontrollieren. Öltankverschluss (3) gut verschließen und eventuell übergelaufenes Öl abputzen.

10. Kettenschmierung

Zum Schutz vor übermäßigem Verschleiß müssen Sägekette und Führungsschiene während des Betriebs gleichmäßig geschmiert werden. Die Schmierung erfolgt automatisch. **Niemals ohne Kettenschmierung arbeiten.** Bei trocken laufender Kette wird die gesamte Schneidgarnitur innerhalb kurzer Zeit stark beschädigt. Deshalb vor **jedem** Arbeitsbeginn Kettenschmierung und Ölstand kontrollieren (Abb. 9).

Die Säge nie in Betrieb nehmen, wenn sich der Ölstand unter der Minimum-Marke befindet. (Bild 9)

- Minimum - Wenn Ölstand nur noch ca. 5 mm am unteren Rand der Ölstandsanzeige (21) sichtbar, muss Öl nachgefüllt werden.
- Maximum - Öl auffüllen, bis Schauglas gefüllt ist.

11. Prüfen der Öl-Automatic

Vor Arbeitsbeginn Funktion der Kettenschmierung und Ölstand kontrollieren. Kettensäge einschalten und über einen hellen Grund halten. Vorsicht, die Kettensäge darf den Boden nicht berühren; deshalb einen Sicherheitsabstand von ca. 20 cm einhalten. Zeigt sich nun eine zunehmende Ölspur, arbeitet die Kettenschmierung einwandfrei. Zeigt sich **keine Ölspur**, eventuell Ölausflusskanal (4), **obere** Kettenspannbohrung (14) und Ölkanal reinigen oder Kundendienst aufsuchen. (Abb. 3)

Einstellung der Öldurchflussmenge

Die Einstellung der Öldurchflussmenge erfolgt mit der Öleinsteilschraube (23). Bei feuchtem und weichen Holz kann der Ölfluss verringert werden (Öleinsteilschraube im Uhrzeigersinn drehen) im Gegensatz bei trockenem, harten Holz wird mehr Öl zu Schmierung benötigt (Öleinsteilschraube gegen

den Uhrzeigersinn drehen).

12. Kettenschmieröl

Die Lebensdauer von Sägeketten und Führungsschienen hängt in hohem Maße von der Qualität des verwendeten Schmieröls ab.

Die Verwendung von Altöl ist nicht erlaubt! Verwenden Sie nur umweltfreundliches Kettenschmieröl. Kettenschmieröl nur in vorschriftsmäßigen Behältern lagern.

13. Führungsschiene

An der Umlenkung sowie an der Unterseite ist die Führungsschiene (8) besonders großer Verschleißbeanspruchung ausgesetzt. Um einseitige Abnutzung zu vermeiden, Führungsschiene (8) nach jedem Kettenschärfen wenden.

14. Kettenrad

Die Beanspruchung des Kettenrades (12) ist besonders groß. Zeigt es an den Zähnen starke Einlaufspuren, ist es unbedingt zu erneuern. Ein eingelaufenes Kettenrad vermindert die Lebensdauer der Sägekette. Kettenrad beim Fachhandel oder Kundendienst austauschen lassen.

15. Kettenschutz

Der Kettenschutz (20) muss sofort nach Arbeitsende beziehungsweise beim Transport über Kette und Schwert gesteckt werden.

16. Kettenbremse

Bei einem Sägenrückschlag erfolgt über den vorderen Handschutz (2) die Auslösung der Kettenbremse. Der vordere Handschutz (2) wird durch den Handrücken nach vorne gedrückt. Dadurch wird die Kettenbremse die Kettensäge, beziehungsweise der Motor innerhalb von 0,10 sec. zum Stillstand gebracht.

17. Lösen der Kettenbremse

Um Ihre Säge wieder betriebsbereit zu machen, muss die Blockierung der Sägekette wieder gelöst werden. Zuerst Gerät ausschalten. Dann vorderen Handschutz (2) in seine senkrechte Ausgangsposition zurückklappen, bis er fest einrastet. Damit ist die Kettenbremse wieder voll funktionsfähig.

18. Sägeketten schärfen

Ihre Sägekette wird beim Fachhandel schnell und korrekt nachgeschliffen. Sie erhalten beim Fachhandel auch Kettenschärfleinrichtungen, (Feilgeräte), womit Sie Ihre Sägekette selbst schär-

D

fen können. Beachten Sie bitte die entsprechende Bedienungsanleitung.

Pflegen Sie Ihr Werkzeug mit Sorgfalt. Halten Sie Ihre Werkzeuge scharf und sauber, um gut und sicher arbeiten zu können. Befolgen Sie die Wartungsvorschriften und die Hinweise für Werkzeugwechsel.

19. Inbetriebnahme



Beim Arbeiten grundsätzlich Schutzbrille, Gehörschutz, Schutzhandschuhe und feste Arbeitskleidung tragen!

Arbeiten auf einer Leiter, im Baum oder ähnlich instabilen Standorten ist verboten. Nicht über Schulterhöhe und auch nicht mit einer Hand sägen.

Säge nur mit zugelassenem Verlängerungskabel mit vorgeschriebenen Isolationsstärken und Kupplungen für Außenbetrieb (zugelassene Gummileitung), passend zum Gerätestecker, verwenden. Zum Einschalten umfasst die linke Hand den vorderen Handgriff (1), die rechte Hand umfaßt den hinteren Handgriff (10). **Einschalten:** Einschaltsperr (19) zusammen mit Ein/Aus-Schalter (18) drücken. **Funktion der Kettenbremse überprüfen.**



Wenn Kettensäge nicht läuft, muss Kettenbremse mittels vorderer Handschutz (2) gelöst werden. Lesen Sie hierzu unbedingt Abschnitt „Kettenbremse“ und „Lösen der Kettenbremse“.

Nach dem Einschalten läuft die Kettensäge sofort mit größter Geschwindigkeit.

Ausschalten: Ein-Aus-Schalter (18) loslassen. Legen Sie die Kettensäge erst ab, wenn die Kette stillsteht!

Nach jedem Arbeiten mit der Kettensäge sollten Sie: Sägekette und Führungsschiene säubern. Kettenschutz anbringen.

Geräteschutz



Gerät darf nicht bei Regen oder im Feuchten benutzt werden.



Bei Beschädigung des Verlängerungskabels sofort Netzstecker herausziehen. Ein beschädigtes Kabel darf nicht mehr verwendet werden.

Kontrollieren Sie Ihr Gerät auf Beschädigungen.
- Vor Gebrauch des Werkzeugs die Schutzvorrichtungen oder eventuelle leicht beschädigte Teile sorgfältig auf ihre einwandfreie und bestimmungsgemäße Funktion überprüfen. Überprüfen Sie, ob die Funktion der beweglichen Teile in Ordnung ist. Alle Teile müssen richtig montiert sein und alle Bedingungen erfüllen, um den einwandfreien Betrieb des Gerätes zu gewährleisten. Beschädigte Schutzvorrichtungen und Teile sollen sofort sachgemäß durch eine Kundendienstwerkstatt oder durch die ISC-GmbH repariert oder ausgewechselt werden, soweit nichts anderes in der Betriebsanleitung angegeben ist.

Arbeitshinweis

Sägenrückschlag

- Bei Ablängschnitten muss der Krallenanschlag an das zu schneidende Holz angesetzt werden (siehe Abb. 4).
- Vor jedem Ablängschnitt Krallenanschlag fest ansetzen, erst dann mit laufender Sägekette in das Holz sägen. Die Säge wird dabei am hinteren Griff hochgezogen und am vorderen Handgriff geführt. Der Krallenanschlag dient als Drehpunkt. Das Nachsetzen erfolgt mit leichtem Druck auf den vorderen Handgriff. Die Säge dabei etwas zurückziehen. Krallenanschlag tiefer ansetzen und erneut den hinteren Griff hochziehen (siehe Abb. 5).
- Stech- und Längsschnitte dürfen nur von speziell geschulten Personen durchgeführt werden (erhöhte Gefahr eines Rückschlages; siehe Abb. 6).
- Längsschnitte in einem möglichst flachen Winkel anzusetzen. Hier ist besonders vorsichtig vorzugehen, da der Krallenanschlag nicht verwendet werden kann.
- Die Elektrokettensäge kann beim Schneiden mit der Schienenoberseite in Richtung Bediener gestoßen werden, wenn die Sägekette einklemmt. Deshalb sollte nach Möglichkeit mit der Schienenunterseite gesägt werden, da die Säge vom Körper weg in Richtung Holz gezogen wird (siehe Abb. 7 und 8).
- Beim Entasten sollte die Elektrokettensäge möglichst am Stamm abgestützt werden. Hierbei darf nicht mit der Schienenspitze gesägt werden (Rückschlaggefahr; siehe Abb. 6).
- Auf heranrollende Baumstämme achten. Rückschlag!

D

- Ein Rückschlag der Kettensäge kann entstehen, wenn die Schienenspitze (insbesondere das obere Viertel) unbeabsichtigt Holz oder andere feste Gegenstände berührt. Die Elektrosäge wird dabei unkontrolliert, mit hoher Energie, in Richtung des Sägeführers geschleudert (Verletzungsgefahr!!)

**Abb. 6**

Sie vermeiden Sägeunfälle, wenn Sie nicht mit der Schienenspitze sägen; die Säge kann blitzartig hochschlagen. Beim Arbeiten mit der Säge vollständige Schutzausrüstung tragen.

**Sichern Sie Ihr Werkstück.**

Benützen Sie Spannvorrichtungen, um das Werkstück festzuhalten. Dies ermöglicht eine sichere Bedienung der Maschine mit beiden Händen.

Rückschlag verursacht ein unkontrollierbares Verhalten der Säge. Dadurch besteht die Gefahr einer schweren Verletzung. **Nicht mit loser Kettenspannung und stumpfer Kette sägen.** Eine unsachgemäß geschärfte Kette erhöht die Rückschlaggefahr. Niemals oberhalb der Schulter sägen.

20. Anwendungstips

Holz zersägen
(siehe Abb. 4 und 5)

Beachten Sie alle Sicherheitsvorschriften und gehen Sie beim Zersägen von Holz so vor:

Holz sicher auflegen. Kurze Holzklötze vor dem Sägen durch Festspannen sichern. Nur Holz oder hölzerne Gegenstände sägen. Beim Sägen darauf achten, dass keine Steine, Nägel usw. berührt werden. Diese können weggeschleudert werden und die Sägekette beschädigen. Vermeiden Sie Kontakt der laufenden Säge mit Drahtzäunen oder dem Erdboden. Beim Entasten ist die Maschine möglichst abzustützen. Hierbei darf nicht mit der Schienenspitze gesägt werden. Auf Hindernisse wie Baumstümpfe, Wurzeln, Gräben und Hügeln achten, Stolpergefahr!

Beachten Sie:

Einschalten: Einschaltsperr (19) und Ein-Aus-Schalter (18) sowie die Schalttaste am vorderen Handgriff drücken. Unterste Kralle (17) ans Holz ansetzen. Kettensäge am hinteren Handgriff (10) hochziehen und in das Holz einsägen. Kettensäge etwas zurücksetzen und Kralle (17) tiefer ansetzen. Vorsicht beim Schneiden von gesplittertem Holz. Es können Holzstücke mitgerissen werden.

Ausschalten: Ein-Aus-Schalter oder Schalttaste am vorderen Handgriff loslassen.

12

Netzstecker herausziehen.

Kettensäge nur mit laufender Sägekette aus dem Holz ziehen. Wer ohne Anschlag sägt, kann nach vorne gerissen werden.

Holz in Spannung

Abb. 10.1: Stamm auf der Oberseite in Spannung
Gefahr: Baum schlägt hoch!

Abb. 10.2: Stamm auf der Unterseite in Spannung
Gefahr: Baum schlägt nach unten!

Abb. 10.3: Starke Stämme und starke Spannung
Gefahr: Baum schlägt blitzartig mit gewaltiger Kraft aus!

Abb. 10.4: Stamm seitlich gespannt
Gefahr: Baum schlägt nach der Seite aus.

Bäume fällen**Beachten Sie alle Sicherheitsvorschriften und gehen Sie beim Baumfällen so vor:**

Mit der Kettensäge dürfen Sie nur Bäume fällen, deren Durchmesser kleiner als die Länge der Führungsschiene ist! **Niemals versuchen**, die eingeklemmte Säge mit laufendem Motor freizubekommen. Eingeklemmte Sägekette mittels Holzkeil befreien!

**Beachten Sie:**

Gefahrenbereich: fallende Bäume können andere Bäume mitreißen. Deshalb wird als Gefahrenbereich (Fällbereich) die doppelte Baumlänge angenommen. (Abb. 11)

**Achtung:**

Vor dem Schneiden muss ein Fluchtbereich (A) geplant und freigelegt werden. Der Fluchtbereich sollte nach hinten zur Rückseite der erwarteten Fällrichtung (B) verlaufen (Abb. 13).

**Achtung:**

Prüfen Sie vor Ausführung des endgültigen Schnittes, ob Zuschauer, Tiere oder Hindernisse im Fällbereich vorhanden sind.

Das Fällen von Bäumen ist gefährlich und muss gelernt sein. Wenn Sie Anfänger oder ungeübt sind, lassen Sie die Finger vom Fällen! Besuchen Sie vorher einen Lehrgang. (Abb. 12)

Fällrichtung:

- Zuerst Fällrichtung unter Berücksichtigung von Kronenschwerpunkt und Windrichtung im Voraus berechnen. Kettensäge muss unmittelbar vor der Berührung des Holzes laufen. Kettensäge einschalten. In Fällrichtung des Baumes eine Einkerbung sägen. Auf der gegenüberliegenden Seite der Einkerbung einen waagerechten Schnitt (Fällschnitt) einsägen.
- Fallkerb anlegen: Er gibt dem Baum Richtung und Führung.
- Fällrichtung überprüfen: Wenn Sie den Fallkerb korrigieren müssen, stets auf ganzer Breite nachschneiden.
- „Achtung, Baum fällt“ rufen.
- Erst jetzt Fällschnitt führen: Er wird höher als die Fallkerbsohle angelegt. Rechtzeitig Keile setzen.
- Bruchleiste belassen: Sie wirkt wie ein Scharnier. Wenn Sie die Bruchleiste durchtrennen, fällt der Baum unkontrolliert.
- Baum umkeilen, nicht umsägen.
- Wenn der Baum fällt, zurücktreten. Kronenraum beobachten, Ausschwingen der Kronen abwarten. Nicht unter hängengebliebenen Ästen weiterarbeiten.

Fällen Sie nicht:

- wenn Sie Einzelheiten im Fallbereich nicht mehr erkennen können, z. B. bei Nebel, Regen, Schneetreiben oder Dämmerung.
- wenn sich die Fällrichtung wegen Wind oder Windböen nicht mehr sicher einhalten lässt. Fällarbeiten an Steilhängen, bei Glatteis, gefrorenem oder gereiftem Boden sind nur dann zu verantworten, wenn Sie wirklich sicher stehen können.

Ausschalten: Netzstecker herausziehen. Zum Fällen müssen Sie anschließend einen Keil in den waagerechten Schnitt eintreiben. Beim Zurückgehen nach dem Fällschnitt ist auf fallende Äste zu achten.

Zubehör:

Verwenden Sie ausschließlich Original-Ersatzteile

Führungsschiene	45.003.31
Sägekette	45.003.11

Wartung und Reinigung

Vor allen Arbeiten an der Maschine Stecker aus der Steckdose ziehen!

Lüftungsschlitze frei- und sauberhalten. An der Kettensäge dürfen nur Wartungsarbeiten ausgeführt werden, die in der Bedienungsanleitung beschrieben sind. Weitergehende Arbeiten sind vom Kundendienst vorzunehmen. Es dürfen keine Änderungen an der Elektrosäge vorgenommen werden. Sie können dadurch Ihre Sicherheit gefährden. Sollte die Maschine trotz sorgfältiger Herstell- und Prüfverfahren einmal ausfallen, ist die Reparatur von einer autorisierten Kundendienst-Werkstätte ausführen zu lassen. Bei Rückfragen und Ersatzteilbestellungen bitte die Typenbezeichnung sowie die 9-stellige Bestellnummer und die Ident-Nr. angeben.

Aufbewahrung

Bewahren Sie Ihre Kettensäge sicher auf
Unbenutzte Werkzeuge sollten gesäubert auf ebener Fläche, in einem trockenen Raum, für Kinder nicht erreichbar, aufbewahrt werden.

Ersatzteilbestellung

Bei der Ersatzteilbestellung sollten folgende Angaben gemacht werden:

- Typ des Gerätes
 - Artikelnummer des Gerätes
 - Ident- Nummer des Gerätes
- ⁿ Ersatzteil- Nummer des erforderlichen Ersatzteils
Aktuelle Preise und Infos finden Sie unter www.isc-gmbh.info

D**Beseitigung von Störungen**

Bitte beachten Sie die Sicherheitshinweise auf Seite 8 und 9

Störung	Ursache	Behebung
Motor läuft nicht	kein Strom Kettenbremse	Steckdose, Kabel, Leitung, Stecker prüfen. Kabelschaden: durch Kundendienst reparieren lassen. Es ist verboten Kabel mit Isolierband zu flicken. Beschädigte Schalter müssen bei der Kundendienstwerkstätte ausgetauscht werden. siehe Punkt 16 und 17 „Kettenbremse“ und „Lösen der Kettenbremse“
Kette läuft nicht	Kettenbremse	Kettenbremse überprüfen, eventuell lösen.
Schlechte Schneidleistung	Kette stumpf Kette falsch montiert Kettenspannung	Kette schärfen Richtigkeit der Kettenmontage prüfen Kettenspannung überprüfen
Säge läuft schwer Kette springt vom Schwert	Kettenspannung	Kettenspannung überprüfen
Kette wird heiss (trocken)	Kettenschmierung	Ölstand überprüfen Kettenschmierung überprüfen.

Kein Werkzeug benutzen, bei dem sich der Schalter nicht Ein/Ausschalten lässt.

Bei allen anderen Fehlfunktionen setzen Sie sich bitte mit einer autorisierten Kundendienstwerkstatt, unserem Zentralservice oder Ihrem Händler in Verbindung.

1. List of parts

1	Front grip	13	Chain tensioning bolt
2	Front finger guard	14	Chain tensioning borehole
3	Oil tank cap	15	Hood
4	Oil outlet	16a	Hexagonal screw
5	Guide bolt	16b	Spring washer + plain washer
6	Chain tensioning screw	17	Claw stop
7	Saw chain	18	ON/OFF switch
8	Chain bar	19	Safety lock-off
9	Sprocket nose	20	Chain guard
10	Rear grip	21	Oil gauge
11	Rear finger guard	22	Two-handed safety switch
12	Chain wheel	23	Oil regulating screw

2. Technical data

Power Supply:	230 ~ 50 Hz
Power rating:	2000 W
Cutting length, max.	40 cm
Cutting speed at rated rpm:	22 m/s
Oil tank capacity:	85 ml
Weight without sword + chain:	3.7 kg
Chain brake:	0.1 s
Protection class:	II / 
Guaranteed sound power level under load:	106 dB(A)
Sound pressure level under load:	84 dB(A)
Acceleration (calculated acc. to EN 50144)	rear grip under load: 4.4 m/s ² front grip under load: 3.3 m/s ²

3. Explanation of the signs



1. Maximum cutting length: 400 mm
2. Wear protective headgear, goggles and ear muffs
3. Caution! Read the operating instructions and follow the warnings and safety instructions
4. If the cable is damaged, unplug the machine immediately!
5. Protect from the damp

GB

4. Safety instructions



The safety instructions must be observed when using the machine. For your own safety and the safety of others, please read this information carefully before using the machine and keep it in a safe place for reference. Use the chainsaw only to saw wood or objects made of wood. Any other types of use are at your own risk and could well be dangerous. The manufacturer cannot be held liable for damage caused by improper or incorrect usage.



Safety instructions and accident prevention

To prevent the incorrect handling of the chainsaw, please read the operating instructions in their entirety before using the machine for the first time. All the information on the handling of the chainsaw is relevant to your personal safety. Ask a professional to show you how to use the machine!

- Switch the machine off before releasing the chain brake.
- To prevent damage to your hearing, wear ear muffs; helmets with a visor are particularly advantageous.
- Make sure you have a firm footing when working with the chainsaw.
- Always switch off the machine before putting it down.
- Always pull the plug out of the power socket before doing **any** work on the machine.
- Only plug in when the machine is switched off.
- The chainsaw must be used only by one person at a time. All other persons must stay clear of the chainsaw's area of swing. Children and pets in particular must be kept well away at all times.
- The saw must not be touching anything when it starts up.
- Hold the chainsaw firmly in both hands when working with it!
- The chainsaw must not be operated by children and young people. The only exception to this rule are young persons of 16 years and over who can use the chainsaw under supervision as part of their training. Lend the saw only to those persons who are familiar with this type of machine and know how to handle it. Always pass on the operating instructions along with the chainsaw!
- The chainsaw may be operated only by persons who are rested and in good health, i.e. in good physical condition. If you start to tire, have a break in good time. The chainsaw may not be used after the consumption of alcohol.
- If the machine is not going to be used for a while it must be set aside in such a way that no other person is endangered.
- Before making a cut, always set the claw stop before you start to saw.
- The power cable must always be behind the saw operator.
- The power cable must always lead away from the rear of the machine.
- Use only original accessories.
- **Machines used outdoors must be connected up to an earth-leakage circuit-breaker.**
- When using an extension cable outdoors: Check that it is approved for outdoor use and is marked accordingly
- Use a strong support when sawing converted timber and thin branches (sawing trestle, Fig. 4). Do not stack the timber and do not have it held by a second person or with your foot.
- Logs must be secured in position.
- On sloping ground, always work facing upwards.
- Pull the saw out of the wood only when the saw chain is running.
- If you are performing several cuts, switch off the chainsaw in between cuts.
- Pay extra attention when cutting splintered wood. Sawed off pieces of wood may be catapulted in any direction (risk of injury!).
- Do not use the chainsaw to remove or sweep away small pieces of wood or similar objects.
- Leave branch lopping work to trained personnel! Risk of injury!
- Pay special attention to branches under tension. Do not cut through freely suspended branches from underneath.
- Never stand on the trunk when lopping off branches.
- The chainsaw may not be used for forest work, i.e. for felling and lopping off branches in the forest. Because of the cable connection the saw operator does not have the necessary mobility and his safety is not guaranteed!
- Always stand to the side of the tree being felled.
- When retreating after making the back cut, watch out for falling branches.
- On slopes the saw operator should stand to the upper or left or right side the trunk or lying tree, never by its bottom.
- To prevent injury, damaged power cables may only be replaced by the manufacturer or the customer service center.

In order to prevent kick-back, please follow these safety instructions:

- Never start cutting with the tip of the chain bar! Always keep a close eye on the tip of the chain bar!
- Never cut with the tip of the chain bar! Be careful, when continuing cuts you are already working on!
- Always start cuts with the chainsaw already running!
- Make sure that the saw chain is always properly sharpened.
- Never cut through more than one branch at a time! When lopping off branches, be careful not to touch any other branches.
- When cross-cutting, pay attention to trunks standing very close to each other. If possible use a sawing trestle.

5. Transporting the chainsaw

Before transporting the chainsaw, always remove the plug from the power socket and slide the chain guard over the rail and chain. If several cuts are to be performed with the chainsaw, the saw must be switched off between cuts.

6. Before starting up

The voltage and current supply must comply with the ratings on the type plate. Before commencing work, always check that the chainsaw works properly and is safe to operate. Check also that the chain lubrication and the oil gauge are in good working order (see Fig. 9). When the oil level is approx. 5 mm from the bottom mark (marked with „Min“ in the illustration), you must top up with oil. When the oil level is above this mark you can work without worry. Switch on the chainsaw and hold it above light-colored ground. Be careful not to allow the chainsaw to touch the ground. For safety reasons it is best to keep a clearance of at least 20 cm. If you now see growing traces of oil, the chain lubrication system is working correctly. If there are no traces of oil at all, try cleaning the oil outlet (4), the upper chain tensioning borehole and the oil duct, or contact your Customer Service. (Be sure to read the section „Filling in chain oil and chain lubrication“ on this point). Check the chain tension and retension if necessary (see the section „Tensioning the saw chain“ on this point). Make sure the chain brake is working properly (see also the section „Releasing the chain brake“).

7. Assembling the chain bar and saw chain

The machine must be unplugged.

- Important: The front finger guard (2) must always be in the top (vertical) position.

The chain bar and saw chain are delivered separately. To assemble, first unscrew the nut and lock washer (16a and b) and remove the brake housing hood (15). The chain tensioning bolt (13) must be in the center of the guide (5). If necessary, tighten the chain tensioning bolt with the chain tensioning screw (6). To prevent injury on the sharp cutting edges, always wear gloves when assembling, tensioning and checking the chain. Before assembling the chain bar with the saw chain, check the cutting direction of the teeth! The running direction is marked with an arrow on the hood (15). To determine the direction of cut, it may be necessary to turn over the saw chain (7). Hold the chain bar (8) vertically with the tip pointing upwards and put on the saw chain (7), beginning at the tip of the bar. **Then assemble the chain bar with the saw chain as follows:** Place the chain bar with the saw chain on the guide bolt (5) and chain tensioning bolt (13). Place the saw chain round the chain wheel (12) and make sure it is correctly mounted (see Figure 1 / Item 7). Place the hood (15) on top and tighten gently with the spring washer/nut (16a + b). Now the saw chain has to be correctly tensioned:

8. Tensioning the saw chain

Always pull the plug out of the power socket before doing any work on the machine!

Wear safety gloves!

Make sure the saw chain (7) is inside the guide groove of the chain bar (8)!

Using a Phillips screwdriver, turn the chain tensioning screw (6) clockwise until the saw chain is correctly tensioned. While the bolt (16a) is being tightened, the chain bar must then be pushed upwards. Check the chain tension again (see Fig. 10). Do not tension the chain too tightly. When cold, it should be possible to lift the chain in the middle of the chain bar approx. 5 mm. Tighten the nut (16a) securely.

When warm, the saw chain will expand and slacken and there is a danger of it jumping off the rail altogether. Retension if necessary. If the saw chain is retensioned when hot, it must be loosened again when the sawing work has been completed. Otherwise, the contraction which takes place as the chain cools would result in excessively high tension. A new saw chain requires a running-in period of approx. 5 minutes. Chain lubrication is very important

GB

at this stage. After running in, check chain tension and retension if necessary.

9. Filling in chain oil

To prevent dirt getting inside the tank, clean the oil tank cap (3) before opening. Check the contents of the oil tank during sawing work by checking the oil gauge (21). Close the oil tank cap (3) tightly and wipe away any spills.

10. Chain lubrication

To prevent excessive wear, the saw chain and chain bar must be evenly lubricated during operation. Lubrication is automatic. Never work without chain lubrication. If the chain runs dry, the entire cutting apparatus will quickly become severely damaged. It is therefore important to check both chain lubrication and the oil gauge before every use (Fig. 9).

Never use the saw when the oil level is below the „Minimum“ mark (Fig. 9).

- Minimum - When only approx. 5 mm of oil is visible at the lower rim of the oil gauge (21), you must top up with oil.
- Maximum - Top up with oil until the window is full.

11. Checking the automatic lubrication

Before commencing work, check the automatic chain lubrication and oil gauge. Switch on the chainsaw and hold it above light-colored ground. Be careful not to allow the chainsaw to touch the ground. For safety reasons it is best to keep a clearance of at least 20 cm. If you now see growing traces of oil, the chain lubrication system is working correctly. If there are no traces of oil at all, try cleaning the oil outlet (4), the upper chain tensioning borehole (14) and the oil duct, or contact your Customer Service (Fig. 3).

Regulating the oil flow

Adjust the oil flow by turning the oil regulating screw (23). In the case of damp and soft wood the oil flow can be decreased (turn the oil regulating screw clockwise); in the case of dry, hard wood more oil is required for lubrication (turn the oil regulating screw anti-clockwise)

12. Chain lubricants

The service life of saw chains and chain bars depends to a large extent on the quality of the lubricant used. Old oil must not be used! Use only envi-

ronment-friendly chain lubricant. Store chain lubricant only in containers which comply with the regulations.

13. Chain bar

The chain bar (8) is subjected to especially severe wear and tear at the nose and on the bottom. To avoid one-sided wear and tear, turn the chain bar over (8) every time you sharpen the chain.

14. Chain wheel

The chain wheel (12) is subjected to especially high wear and tear. If you notice deep wear marks on the teeth, the chain wheel must be replaced. A worn chain wheel curtails the service life of the saw chain. Have the chain wheel replaced by a specialist dealer or your Customer Service.

15. Chain guard

The chain guard (20) must be clipped onto the chain and sword as soon as the sawing work has been completed and whenever the machine has to be transported.

16. Chain brake

In the event of kick-back, the chain brake will be actuated via the front finger guard (2). The front finger guard (2) is pushed forwards by the back of the hand and this causes the chain brake to stop the chainsaw, or rather the motor, within 0.10 s.

17. Releasing the chain brake

To be able to use your chainsaw again, you must release the saw chain again. First switch off the machine. Then push the front finger guard (2) back into the vertical position until it locks in place. The chain brake is now fully functional again.

18. Sharpening the saw chain

You can have your saw chain sharpened fast and correctly by specialist dealers, from whom you can also obtain chain sharpening equipment to enable you to sharpen the chain yourself. Please follow the corresponding operating instructions.

Take care of your tools. Keep your tools sharp and clean to enable you to work well and safely.

Follow the maintenance regulations and the instructions for changing tools.

19. Starting up



Always wear safety goggles, ear muffs, protective gloves and heavy-duty work clothes!

Never use the chainsaw when standing on a ladder, in a tree or in any other instable places. Do not use above shoulder height and do not saw with one hand.

Use the saw only with approved extension cables which have the prescribed insulation and connections designed for outdoor use (approved rubber-sheathed cables) and which fit the machine plug. To switch on, hold the front grip (1) with your left hand, with your right hand holding the rear grip (10).

To switch on:

Simultaneously press the safety lock-off (19) and ON/OFF switch (18). Check to ensure the chain brake is working properly.



If the chainsaw does not run, the chain brake must be released at the front finger guard (2). Be sure to read the sections „Chain brake“ and „Releasing the chain brake“ on this point.

After switching on, the chainsaw will run immediately at high speed.

To switch off: Release the ON/OFF switch (18).

Only put down the chain saw after the chain has stopped rotating!

After working with the chainsaw, you should always: Clean the saw chain and chain bar. Attach the chain guard.

Machine protection



Never use the machine in the rain or in damp conditions.



If the extension cable is damaged, pull the power plug immediately. Never work with a damaged cable.

Check the machine for damage. Before using your tool again, check the safety devices or any slightly damaged parts to ensure that they are in good working order. Make sure the moving parts are working correctly. All the parts must be correctly assembled and meet all the conditions required to ensure that the machine works correctly. Any damaged safety devices and parts must be properly repaired or replaced immediately by a Customer Service workshop or the company ISC-GmbH, unless there are instructions to the contrary in this operating manual.

Notes on working practice

Kick-back

- When cross-cutting always set the claw stop against the timber you want to saw (see Fig. 4).
- Always set the claw stop before cross-cutting. Only then switch on the machine and start sawing into the wood. Pull the machine upwards at the rear and lead the direction with the front grip. Use the claw stop as a fulcrum. To reposition for further cutting, exert slight pressure on the front grip. Pull the saw back slightly during this process. Position the claw stop further down the cut and pull up the rear grip once again (see Fig. 5).
- Plunge cuts and horizontal cuts may only be carried out by professionals (high risk of kick-back; see Fig. 6).
- For horizontal cuts, position the saw at the smallest possible angle. This requires extreme caution, as the claw stop cannot be applied in this case.
- If the chain gets stuck when sawing with the upper side it may be thrust toward the operator. For this reason you should saw wherever possible with the bottom side, as the chainsaw will then be thrust away from the body towards the wood (see Fig. 7 and 8).
- When lopping off branches, the chainsaw should be supported wherever possible against the trunk. Do not cut with the tip of the chain bar (risk of kick-back; see Fig. 6).
- Watch out for trunks rolling towards you. Kick-back!
- The chainsaw is likely to recoil if the tip of the chain bar (especially the top quarter) accidentally touches wood or any other solid objects. In this case the saw will move uncontrollably and will be hurled towards the operator at full power (risk of injury!).

GB**Fig. 6**

You can avoid accidents by not sawing with the tip of the chain bar as this may cause the saw to rear up suddenly. Always use the complete safety equipment and clothes when working with the saw.



Make sure your work piece is firmly secured. Use clamps to stop the work piece from slipping. This also makes it easier to operate the machine with both hands.

Kick-back will result in an uncontrollable motion of the saw. This represents the danger of severe injuries. **Never saw with a slack or blunt chain.** A poorly sharpened chain increases the risk of kick-back. Never saw above shoulder height.

20. Tips on chainsaw use

Sawing up wood (See Fig. 4 and 5)

To saw up wood, please observe the safety regulations and proceed as follows: Make sure the wood to be sawed cannot slip. Clamp short pieces of wood in place before sawing. Saw only wood or wooden objects. When sawing, make sure that no stones or nails are touched as these could be thrown out and damage the saw chain. Avoid bringing the running saw into contact with wire fences or the ground. When lopping off branches, support the machine as far as possible and do not saw with the tip of the chain bar. Watch out for obstacles such as tree stumps, roots, ditches and hillocks as these could cause you to fall.

Remember:

The chainsaw must be running before it comes into contact with the wood.

To switch on: Press the safety lock-off (19) and ON/OFF switch (18), as well as the switch on the front grip. Place the lowest claw (17) on the wood. Raise the chainsaw by the rear grip (10) and saw into the wood. Move the chainsaw back a little and place the claw (17) further down. Be careful when sawing splintered wood as pieces of wood may be ripped off.

To switch off: Release the ON/OFF switch or the switch on the front grip.

Pull the plug out of the power socket.



Remove the chainsaw from the wood only with the saw chain still running. Anyone who saws without a stop can be pulled forward.

Wood under tension

**Fig. 10.1: Top side of trunk under tension**

Danger: Tree will rear up!

Fig. 10.2: Bottom side of trunk under tension

Danger: Tree will move downwards!

Fig. 10.3: Thick trunks and high tension

Danger: Tree will move suddenly and with immense force!

Fig. 10.4: Both sides of trunk under tension

Danger: Tree will move sideways!

Felling trees

To fell trees, observe all the safety regulations and proceed as follows:

The chainsaw may be used to fell only trees which are smaller in diameter than the length of the chain bar. Never try to extract a jammed saw with the motor still running. If the saw chain gets jammed, release it using a wooden wedge.



Remember:

Danger zone: Falling trees can bring down other trees with them. The danger zone is therefore twice the length of the tree being felled. (Fig. 11)



Important:

Prior to cutting you must plan and provide for an escape area (A). This escape area must be located behind the expected felling direction (B) (Fig. 13).



Important:

Before performing the final cut, make sure there are no spectators, animals or obstacles in the felling path.

Felling trees is dangerous and requires practice. If you are a beginner or inexperienced, do not try to teach yourself but seek professional training. (Fig. 12)

Felling direction:

- First estimate the direction of fall, taking into account the centre of gravity of the crown and the wind direction. The chainsaw must be run-

ning before it comes into contact with the wood. Switch on the chainsaw. Saw an undercut in the tree in the direction of fall and then make a horizontal cut (back cut) on the side opposite to the undercut.

- Make the undercut: This will give the tree direction and guidance.
- Check the direction of fall: If you have to correct the undercut, always recut over the entire width.
- Call out „Timber!“
- Only now make the back cut, which must be higher than the sole of the undercut. Insert wedges in good time.
- Leave the bridge in place as it will function as a hinge. If you cut through the bridge, the tree will fall randomly.
- Fell the tree by driving a wedge into the back cut, not by sawing through it.
- When the tree falls, step back and watch the crown. Wait for the crown to stop swinging. Do not continue working under branches which have got stuck.

Do not fell trees:

- if you can no longer distinguish details within the danger zone, e.g. owing to fog, rain, snow drifts or twilight,
- if the direction of fall cannot be reliably estimated owing to wind or gusts of wind. Felling work on sloping ground, black ice, frozen or dewy ground is safe only if you can get a firm foothold.

To switch off:

Pull the plug out of the power socket. To fell the tree, you must drive a wedge into the back cut. When retreating after making the back cut, watch out for falling branches.

Accessories:

Use only original spare parts:

Chain bar	45.003.31
Saw chain	45.003.11

Maintenance and cleaning

Always pull the plug out of the power socket before doing any work on the machine!

Keep the cooling vents on the motor housing clean and unobstructed at all times. Only the maintenance work described in these operating instructions may be carried out. Any other maintenance work must be carried out by our Customer Service. Do not modify the chainsaw in any way as this could jeopardize its safety. Should the machine fail despite our careful manufacturing and inspection procedures, have it repaired by an authorized Customer Service works-

hop. In the event of any inquiries and spare parts orders, always quote the type designation and the 9-digit order number.

Storage

Keep your chainsaw in a safe place. The unused machine should be stored clean, on a flat surface and in a dry place which is inaccessible to children.

Ordering replacement parts

Please quote the following data when ordering replacement parts:

- Type of machine
 - Article number of the machine
 - Identification number of the machine
 - Replacement part number of the part required
- For our latest prices and information please go to www.isc-gmbh.info

GB**Troubleshooting**

Fault	Cause	Remedy
Motor does not run	No electricity Chain brake	Check socket, cable and plug. Damaged cable: Have repaired by Customer Service. It is prohibited to patch the cable with insulating tape. Damaged switches have to be replaced by a Customer Service workshop. See section 16 and 17 „Chain brake“ and „Releasing the chain brake“.
Chain does not move	Chain brake	Check the chain brake, release if necessary.
Poor cutting performance	Blunt chain Chain wrongly fitted Chain tension	Sharpen the chain Check that the chain is fitted correctly Check the chain tension
Saw works only with difficulty Chain jumps off sword	Chain tension	Check the chain tension
Chain becomes hot	Chain lubrication	Check oil level Check chain lubrication

Never use tools with defective On/Off switches.

In the case of all other types of technical faults, please contact an authorized Customer Service workshop, our Central Service Department, or your local dealer.

1. Obslužné prvky

1 Přední rukojeť	13 Upínací svorník řetězu
2 Přední ochrana rukou	14 Upínací otvor řetězu
3 Uzávěr olejové nádrže	15 Kryt
4 Výtokový kanál oleje	16a Šestihranná matice
5 Vodící čep	16b Pružný kroužek + pérová podložka
6 Upínací šroub řetězu	17 Ozubený doraz
7 Řetěz	18 Za-/vypínač
8 Vodící lišta	19 Blokování zapnutí
9 Vodící řetězka lišty	20 Ochrana řetězu
10 Zadní rukojeť	21 Ukazatel stavu oleje
11 Zadní ochrana rukou	22 Dvouruční bezpečnostní spínač
12 Řetězka	23 Regulační šroub oleje

2. Technická data

Jmenovité napětí	230 V ~ 50 Hz
Jmenovitý výkon	2000 W
Délka řezu, max.:	40 cm
Rychlost řezu při jmenovitých otáčkách	22 m/s
Olejová nádrž -množství náplně	85 ml
Hmotnost bez lišty a řetězu	3,7 kg
Brzda řetězu	0,1 sec
Ochranná třída	II /
Zaručená hladina akustického výkonu při zátěži	106 dB(A)
Hladina akustického tlaku při zátěži	84 dB(A)
Zrychlení: (měřeno podle EN 50144)	zadní rukojeť při zátěži 4,4 m/s ² přední rukojeť při zátěži 3,3 m/s ²

3. Vysvětlivky značek

1. Maximální délka řezu: max. 400 mm
2. Nosit ochrannou přilbu, ochranu zraku a ochranu sluchu
3. Pozor! Přečíst návod k použití a dbát varovných a bezpečnostních pokynů
4. Při poškození kabelu vytáhnout síťovou zástrčku!
5. Chránit před vlhkem

CZ

4. Bezpečnostní pokyny



Při používání stroje je třeba dbát bezpečnostních pokynů. Prosím dbejte těchto pokynů kvůli své vlastní bezpečnosti a bezpečnosti druhých ještě než začnete se strojem pracovat. Pro pozdější potřebu si pokyny pečlivě uschovejte. Používejte elektrickou řetězovou pilu výhradně k řezání dřeva (dřevěných dílů). Všechna další použití jsou na vlastní riziko a jsou případně nebezpečná. Výrobce neručí za škody, které byly způsobeny použitím neodpovídajícím způsobu určení nebo chybnou obsluhou.



Bezpečnostní pokyny a ochrana proti úrazu

Prosím přečtěte si před prvním uvedením pily do provozu pečlivě celý návod k použití, abyste se vyhnuli chybnému zacházení. Všechny pokyny k zacházení s pilou slouží vždy také Vaší osobní bezpečnosti! Nechejte si prakticky poradit odborníkem!

- Před uvolněním brzd řetězu přístroj vypnout.
- Aby se zabránilo poškození sluchu, nosit zvukovou ochranu; vhodné jsou přilby s ochranou obličejové.
- Při práci dbát na bezpečný postoj.
- Před odložením stroj vypnout.
- Před všemi pracemi na stroji vytáhnout zástrčku ze zásuvky.
- Zástrčku zastrčit do zásuvky pouze je-li stroj vypnut.
- Řetězovou pilu smí obsluhovat pouze jedna osoba. Dalším osobám je pobyt v akčním okruhu pily zakázán. Dávejte pozor obzvláště na děti a domácí zvířata.
- Při náběhu musí stát pila volně.
- Řetězovou pilu při práci pevně držet oběma rukama!
- Děti a mladiství nesmí s řetězovou pilou pracovat. Z tohoto zákazu jsou vyjmuti mladiství nad 16 let pod dozorem při výuce. Pilu dát (půjčit) pouze osobám, které jsou zásadně s tímto typem a zacházením seznámeny. V každém případě dát k pile také návod k obsluze!
- S pilou smí pracovat pouze osoby, které jsou odpočínuté a zdravé, tedy s dobrou tělesnou kondicí. Pokud jste prací unaveni, udělejte včas přestávku. Po požití alkoholu nesmí být s pilou pracováno.
- Pokud není stroj po určitou dobu používán, je třeba ho odstavit tak, aby nebyl nikdo ohrožen.

- Při každém řezu pevně nasadit ozubený doraz, teprve poté začít s řezáním.
- Síťový kabel musí být zásadně veden za obsluhující osobou.
- Kabel vést vždy směrem dozadu od stroje.
- Používat pouze originální příslušenství.
- Přístroje, které jsou používány na volném prostranství musí být připojeny přes ochranný spínač proti chybnému proudu.
- Prodlužovací kabel na volném prostranství: Na volném prostranství používejte pouze pro tyto účely schválené a příslušně označené prodlužovací kabely.
- Při řezání řeziva a tenkých větviček používat stabilní podklad (kozu, obr. 4). Dřevo nesmí být naskládáno na sebe a nesmí být přidržováno další osobou nebo vlastní nohou.
- Kulatinu je třeba zajistit.
- Při práci na šikmém podkladu stát vždy směrem ke svahu.
- Řezací zařízení vytáhnout ze dřeva pouze při běžícím řetězu.
- Pokud je prováděno více řezů, musí být elektrická pila mezi jednotlivými řезами vypnuta.
- Pozor při řezání roztržitého dřeva. Mohou být strženy kousky uříznutého dřeva (nebezpečí zranění!).
- Elektrickou řetězovou pilu nepoužívat k nadzdvihávání a odvalování při odstraňování kusů dřeva a jiných předmětů.
- Odvětvování smí být prováděno pouze vyškolenými osobami! Nebezpečí zranění!
- Je bezpodmínečně třeba dbát na větve, které jsou pod mechanickým napětím. Volně visící větve nepřetěžovat směrem odspoda.
- Při odvětvování nestát na kmenu.
- Elektrická pila nesmí být používána pro lesní práce - tedy pro kácení stromů a odvětvování v lese. Nutná pohyblivost a bezpečnost obsluhy pily zde není kvůli kabelu splněna!
- Při kácení stromů se zdržovat pouze stranou padajícího stromu.
- Při ustoupení po hlavním řezu je třeba dbát na padající větve.
- Při práci na svahu musí obsluha pily stát nad nebo vedle opracovávaného kmene popř. ležícího stromu.
- Pokud je poškozeno napájecí vedení, musí být výrobcem, nebo jeho zákaznickým servisem, nahrazeno, aby se zabránilo nebezpečí.

Aby se zabránilo zpětnému vrhání je třeba dbát následujícího:

- Nikdy nenasazovat k řezu špičkou lišty! Špičku lišty vždy pozorovat.

- Nikdy neřezat špičkou lišty! Pozor při pokračování již začatých řezů.
- Řez začít s běžícím řetězem!
- Řetěz vždy správně nabrousit.
- Nikdy nepřefezávat více větví najednou! Při odvětvování dbát na to, aby nedošlo k dotyku další větve.
- Při krácení dbát na v těsné blízkosti ležící kmeny. Pokud je to možné, používat kůzu.

5. Transport řetězové pily

Při dopravě řetězové pily musí být vytažena síťová zástrčka a na lištu a řetěz musí být nasunuta ochrana řetězu. Pokud je s pilou prováděno více řezů, musí být pila mezi řězy vypnuta.

6. Před uvedením do provozu

Napětí zdroje musí souhlasit s údaji na typovém štítku stroje. Před každým začátkem práce přikontrolovat bezvadnou funkčnost stroje a zda se nachází v předepsaném, pro provoz bezpečném, stavu. Před začátkem práce přikontrolovat funkci mazání řetězu a stav oleje (viz obr. 9). Pokud se hladina oleje nachází cca 5 mm nad spodním okrajem (na obr. označeno jako „min.“), musí být olej doplněn. Nad touto značkou pracujete v bezpečné oblasti. Řetězovou pilu zapnout a držet ji nad světlým podkladem. Pozor, řetězová pila se nesmí dotýkat země; proto dodržovat bezpečnostní vzdálenost cca 20 cm. Pokud se nyní objeví přibývající olejová stopa, pracuje mazání pily bezvadně. Pokud se nevytvoří žádná olejová stopa, event. vyčistit výtokový kanál oleje (4), horní upínací otvor řetězu (14) a olejový kanál, nebo navštívit servis. (Přečtěte si k tomu bezpodmínečně odstavce „Naplnění řetězového oleje a mazání řetězu“). Napnutí řetězu přikontrolovat a v případě potřeby utáhnout (viz kapitola „Napnutí řetězu“). Přikontrolovat funkci brzdy řetězu (viz kapitola „Uvolnění brzdy řetězu“).

7. Montáž lišty a řetězu

Síťová zástrčka nesmí být zastrčena.

- Pozor! Přední ochrana rukou (2) musí stát vždy v nejhořejší (svislé) poloze.

Lišta a řetěz jsou dodávány v nenamontovaném stavu. K montáži nejprve odšroubovat matici/pružný kroužek (16a+b) a kryt tělesa brzdy (15) odejmout. Upínací svorník řetězu (13) se musí nacházet vystředěně ve vedení (5). V případě nutnosti došroubujte upínací svorník řetězu s upínacím šroubem řetězu (6). Na ochranu proti zranění na ostrých řezných hranách je třeba při montáži, napínání a následné kontrole nosit rukavice. Než vodici lištu s řetězem

namontujete, musíte zohlednit směr řezu zubů! Směr otáčení je znázorněn na krytu (15) špičkou. K určení směru řezání v případě potřeby pilu otočit (7). Vodici lištu (8) držet špičkou svisle nahoru a řetěz (7), začínajíc na špičce lišty, nasadit. Poté namontujte vodici lištu s řetězem následovně: Vodici lištu s řetězem nasadit na vodící čep (5) resp. na upínací svorník řetězu (13). Řetěz nasadit na řetězku (12), přikontrolovat, jestli je řetěz správně namontován (viz obr. 1 / pol. 7). Nasadit kryt (15) a matici/pružným kroužkem (16a+b) mírně utáhnout. Poté musíte řetěz správně napnout:

8. Napínání řetězu

Před všemi pracemi na stroji vytáhnout síťovou zástrčku!

Nosit ochranné rukavice!

Dbejte na to, aby řetěz (7) ležel ve vodici drážce lišty (8)! Upínací šroub řetězu (6) otáčet šroubovákem s křížovou drážkou doprava ve směru hodinových ručiček, až je řetěz správně napnut. Poté musí být vodici lišta během utahování matice (16a) tlačena směrem nahoru. Ještě jednou přikontrolovat napětí řetězu (viz obr. 10). Řetěz nenapínat moc pevně. Řetěz by se měl nechat ve studeném stavu uprostřed vodící lišty asi 3 mm nadzvednout. Matici (16a) dobře utáhnout. Při zahřátí se řetěz roztáhne a prověsí se. Existuje nebezpečí, že řetěz spadne. V případě potřeby dotáhnout. Pokud je řetěz dotahován v horkém stavu, musí být po ukončení práce bezpodmínečně povolen. Při ochlazení by jinak smrštěním řetězu vzniklo velké pnutí. Nový řetěz potřebuje cca 5min dobu záběhu. Dostatečné mazání řetězu je přitom velice důležité! Po zaběhnutí přikontrolovat napětí řetězu popř. dotáhnout.

9. Naplnění řetězového oleje

Uzávěr olejové nádrže (3) před otevřením vyčistit, aby se zabránilo vniknutí nečistot do nádrže. Obsah olejové nádrže kontrolovat během řezání na ukazateli stavu oleje (21). Uzávěr olejové nádrže (3) dobře uzavřít a eventuálně vyteklý olej očistit.

10. Mazání řetězu

Na ochranu před neúměrným opotřebením musí být řetěz a lišta během provozu rovnoměrně mazány. Mazání probíhá automaticky. Nikdy nepracovat bez mazání řetězu. Při řetězu běžícím nasucho se během krátké doby silně poškodí celá řezná souprava. Proto před každým začátkem práce přikontrolovat mazání řetězu a stav oleje (obr. 9). Pilu nikdy nezapínat, když se stav oleje nachází pod značkou min. (obr 9).

CZ

- Minimum - je-li hladina oleje viditelná již jen cca 5 mm na spodním okraji ukazatele stavu oleje (21), musí být olej doplněn.
- Maximum - olej doplnit, až je průhled naplněn.

11. Kontrola olejové automatiky

Před začátkem práce přezkontrolovat funkci mazání řetězu a stav oleje. Řetězovou pilu zapnout a držet ji nad světlým podkladem. Pozor, řetězová pila se nesmí dotýkat země; proto dodržovat bezpečnostní vzdálenost cca 20 cm. Pokud se nyní objeví přibývající olejová stopa, pracuje mazání pily bezvadně. Pokud se nevytvoří žádná olejová stopa, event. vyčistit výtokový kanál oleje (4), horní upínací otvor řetězu (14) a olejový kanál, nebo navštívit servis. (obr. 3) Nastavení průtokového množství oleje Nastavení průtokového množství oleje se provádí regulačním šroubem oleje (23). U vlhkého a měkčího dřeva je možné tok oleje snížit (regulační šroub oleje otáčet ve směru hodinových ručiček), naproti tomu u suchého, tvrdého dřeva je k mazání potřeba větší množství oleje (regulační šroub oleje otáčet proti směru hodinových ručiček).

12. Mazací olej řetězu

Životnost řetězů a vodících lišt závisí ve velké míře na kvalitě používaného mazacího oleje. Používání použitého oleje není přípustné! Používejte pouze řetězový mazací olej, který nezatěžuje životní prostředí. Řetězový mazací olej skladovat pouze v předepsaných nádobách.

13. Vodicí lišta

Na změně směru a na spodní straně je vodicí lišta (8) vystavena obzvlášť velkému namáhání, které vede k opotřebení. Aby se zabránilo jednostrannému opotřebování, vodicí lištu (8) po každém naostření řetězu otočit.

14. Řetězka

Zátěž řetězky (12) je obzvlášť velká. Pokud na zubech vykazuje silné stopy opotřebení, je bezpodmínečně třeba ji obnovit. Opotřebovaná řetězka snižuje životnost řetězu. Řetězku nechat vyměnit ve specializovaném obchodě nebo v zákaznickém servisu.

15. Ochrana řetězu

Ochrana řetězu (20) musí být okamžitě po ukončení práce popřípadě při transportu přetažena přes řetěz a lištu.

16. Brzda řetězu

Při zpětném vrhu dojde přes přední ochranu rukou (2) ke spuštění brzdy řetězu. Přední ochrana rukou (2) je hříbetem ruky tlačena dopředu. Tím brzda řetězu řetězovou pilu, respektive motor, během 0,10 s zastaví.

17. Uvolnění brzdy řetězu

K uvedení pily zpět do provozu musí být zablokováni řetězu opět uvolněno. Nejprve pilu vypnout. Poté přední ochranu rukou (2) zaklapnout zpět do její výchozí svislé polohy, až pevně zaskočí. Tím je brzda řetězu opět plně funkční.

18. Ostření řetězu

Řetěz pily Vám ve specializovaném prodejně rychle a správně nabrousí. Ve specializovaném obchodě obdržíte také zařízení na broušení řetězu (pilníky), kterými můžete řetěz nabrousit sami. Dbejte prosím příslušného návodu k použití.

Pečujte starostlivě o svoje nářadí.

Udržujte nářadí ostré a čisté, abyste mohli dobře a bezpečně pracovat. Dbejte pokynů k údržbě a pokynů pro výměnu nástroje.

19. Uvedení do provozu

Při práci nosit zásadně ochranné brýle, ochranu sluchu, ochranné rukavice a pevnou pracovní obuv!

Práce na žebříku, na stromě nebo podobných nestabilních místech je zakázána. Neřezat nad výškou ramen a také ne pouze jednou rukou.

Pilu používat pouze se schváleným prodlužovacím kabelem s předepsanou tloušťkou izolace a spojkami pro provoz venku (schválené gumové vedení), vhodnými pro zástrčku přístroje. Pila je vybavena dvouručním bezpečnostním spínáním. Pracuje pouze tehdy, když je jednou rukou stisknut spínač na přední rukojeti (1) a současně druhou rukou spínač na zadní rukojeti (10). "Zapnutí: Společně stisknout blokování zapnutí (19) a za-/vypínač (18). Zkontrolovat funkci řetězové brzdy."



Brzdu řetězu uvolnit pomocí přední ochrany rukou (2). Přečtěte si k tomu bezpodnělně kapitolu „Brzda řetězu“ a „Uvolnění brzdy řetězu“.

Po zapnutí běží pila ihned s velkou rychlostí.

Vypnout: K vypnutí musí být puštěn spínač na přední rukojeti (1) nebo za-/vypínač (18) na zadní rukojeti.

Po každé práci s pilou byste měli: řetěz a vodící lišty vyčistit.

Ochrana nářadí



Nářadí nesmí být používáno za deště a ve vlhku.



Při poškození prodlužovacího kabelu ihned vytáhnout síťovou zástrčku. Poškozený kabel nesmí již být používán.

Překontrolujte nářadí, zda není poškozeno. - Před použitím nářadí ochranná zařízení nebo eventuálně lehce poškozené díly pečlivě překontrolovat, jestli bezvadně fungují podle způsobu určení.

Překontrolujte, jestli je v pořádku funkce pohyblivých částí. Všechny části musí být správně namontovány a sřiřhovat všechny podmínky, aby byl zajiřtěn bezvadný provoz nářadí. Poškozená ochranná zařízení a součásti by měly být ihned odborně opraveny nebo vyměněny v dílně zákaznického servisu nebo firmou ISC-GmbH, pokud není v návodu k použití uvedeno jinak.

Pracovní pokyn

Zpětný vrh pily

- Při zkracovacích řezech musí být ozubený doraz nasazen na dřevo určené k řezání (viz obr. 4).
- Před každým zkracovacím řezem ozubený doraz pevně nasadit, teprve potom běžící pilu zařiznout do dřeva. Pila se přitom za zadní rukojet táhne směrem nahoru a přední rukojet se vede. Ozubený doraz slouží jako otočný bod. Dořezávání se provádí lehkým tlakem na přední rukojet. Pilu přitom mimě táhnout zpět. Ozubený doraz nasadit níže a zadní rukojet táhnout nahoru (viz obr. 5).
- Prořezávací a podélné řezy smí být prováděny pouze speciálně vyškolenými osobami (zvýšené riziko zpětného vrhu; viz obr. 6).
- Podélné řezy provádět pod co možná plochým úhlem. Zde je třeba postupovat obzvlášť opatrně, protože nemůže být použit ozubený doraz.

- Elektrická řetězová pila může být při řezání s horní stranou liřty vrhána směrem k obsluze, pokud se zasekne řetěz. Proto by mělo být podle možnosti řezáno se spodní stranou liřty, protože tak je pila tažena od řetěza směrem ke dřevu (obr. 7 a 8).
- Při odvětvování by měla být elektrická řetězová pila pokud možno opřena o kmen. Zde nesmí být řezáno špičkou liřty (nebezpečí zpětného vrhu; viz obr. 6).
- Dbát na kutálející se kmeny stromů. Zpětný vrh!
- Zpětný vrh řetězové pily může vzniknout, když se špička liřty (převážim horní čtvrtina) nechtěně dotkne dřeva nebo jiných pevných předmětů. Elektrická pila je přitom nekontrolovatelně, s velkou energií, vržena směrem k obsluze pily (nebezpečí zranění!!).



Obr. 6
Zabráňte úrazům při řezání, když nebudete řezat špičkou liřty; pila může bleskurychle vyletět nahoru. Při práci s pilou nosit kompletní ochranné vybavení.



Zabezpečte obrobek. K držení obrobku používejte upínací zařízení. Toto umožní bezpečnou obsluhu stroje oběma rukama.

Zpětný vrh způsobí nekontrolovatelné chování pily. Tím vznikne riziko těžkých zranění. Neřezat s povoleným a tupým řetězem. Neodborně nabroušený řetěz zvyšuje riziko zpětného vrhu. Nikdy neřezat nad výškou ramen.



Zabezpečte obrobek. K držení obrobku používejte upínací zařízení. Toto umožní bezpečnou obsluhu stroje oběma rukama.
Zpětný vrh způsobí nekontrolovatelné chování pily. Tím vznikne riziko těžkých zranění. Neřezat s povoleným a tupým řetězem. Neodborně nabroušený řetěz zvyšuje riziko zpětného vrhu. Nikdy neřezat nad výškou ramen.

20. Tipy pro použití

Rozřezávání dřeva (viz obr. 4 a 5)

Dbejte všech bezpečnostních předpisů a postupujte při rozřezávání dřeva následovně:
Dřevo bezpečně položit. Krátké kusy dřeva před řezáním zajistit upnutím. Řezat pouze dřevo a dřevěné předměty. Při řezání dbát na to, aby nedošlo k dotyku s kameny, hřebíky atd. Tyto mohou být vym-

CZ

rštěny a poškodit řetěz. Vyhybejte se kontaktu běžící pily s drátěnými ploty nebo se zemí. Při odvětvování pokud možno stroj podepřít. Přitom nesmí být řezáno špičkou lišty. Dbát na překážky jako pařezy, kořeny, příkopy a kopečky, nebezpečí klopýtnutí!

Dbejte:

Pila musí bezprostředně před dotykem dřeva běžet! Zapnout: Blokování zapnutí (19) a za-/vypínač (18), jako též spínací tlačítko na přední rukojeti stisknout. Nejspodnější zub (17) nasadit na dřevo. Pilu za zadní rukojeť (10) táhnout nahoru a zaříznot do dřeva. Řetězovou pilu vrátit trochu zpět a nasadit zub (17) níže.

Pozor při řezání roztržitého dřeva. Kousky dřeva mohou být strženy sebou.

Vypnout: za-/vypínač nebo spínací tlačítko na přední rukojeti pustit.



Řetězovou pilu ze dřeva vytahovat pouze s běžícím řetězem. Kdo řeže bez dorazu, může být stržen dopředu.

Vytáhnout síťovou zástrčku.

Dřevo, které je pod mechanickým napětím

Obr. 10.1: Kmen na horní straně pod mechanickým napětím
Nebezpečí: strom vyletí nahoru!

Obr. 10.2: Kmen na spodní straně pod mechanickým napětím
Nebezpečí: strom vyletí dolů!

Obr. 10.3: Silné kmene a silné mechanické napětí
Nebezpečí: strom bleskurychle s velkou silou vyletí!

Obr. 10.4: Kmen pod mechanickým napětím ze strany
Nebezpečí: strom vyletí do strany.

Kácení stromů

Dbejte všech bezpečnostních předpisů a postupujte při kácení stromů následovně:

Řetězovou pilou smíte kácet pouze stromy, jejichž průměr je menší než délka lišty! Nikdy se nesnažte sevřenou pilu vytáhnout při běžícím motoru. Sevřený řetěz uvolnit pomocí klínu!

**Dbejte:**

Oblast nebezpečí: padající stromy mohou sebou strhnout další stromy, proto je coby oblast nebezpečí (oblast kácení) brána dvojitá výška stromu. (**obr. 11**)

**Pozor:**

Před řezáním musí být naplánována a uvolněna oblast úniku (A). Oblast úniku by měla vést dozadu k zadní straně očekávaného směru kácení (B) (obr. 13).

**Pozor:**

Před provedením finálního řezu zkontrolujte, zda se v oblasti kácení nevyskytují přihlížející, zvířata nebo překážky.

Kácení stromů je nebezpečné a je třeba se ho naučit. Pokud jste začátečník nebo nemáte praxi, nepouštějte se do kácení stromů! Navštivte před tím nějaký kurz. (Obr. 12)

Směr kácení:

- Nejříve předem vypočítat směr spadnutí stromu za zohlednění těžiště koruny a směru větru. Řetězová pila musí bezprostředně před dotykem dřeva běžet. Pilu zapnout. Ve směru pádu stromu vyříznot zářez. Na protilehlé straně zářezu provést vodorovný řez (hlavní řez).
- Nasadit klín: dodá stromu směr a vedení.
- Překontrolovat směr pádu: pokud musíte zářez korigovat, vždy dořezávat po celé šíři.
- Volat „pozor, strom padá ..“
- Teprve nyní vést hlavní řez: nasazuje se výše, než je spodní část zářezu. Včas nasadit klíny.
- Ponechat lomové jádro: působí jako kloubový závěs. Když lomové jádro přerážnete, spadne strom nekontrolovaně.
- Strom pokácet vkleinování, ne uříznout.
- Když strom padá, ustoupit zpět. Pozorovat korunu, vyčkat vychýlení koruny. Nepracovat dále pod větvemi, které zůstaly viset.

Nekácejte:

- Pokud nemůžete rozpoznat podrobnosti v oblasti pádu stromu, např. za mlhy, deště, sněžení nebo soumraku.
- Když není možné bezpečně dodržet směr pádu stromu kvůli větru nebo větrným poryvům. Kácení na prudkých svazích, při ledovatce, zmrzlé nebo namrzlé zemi je možné zodpovědně provést pouze tehdy, pokud můžete opravdu bezpečně stát.

Vypnutí: vytáhnout síťovou zástrčku.

K pokácení musíte poté zarazit do vodorovného řezu klín. Při odstoupení po provedeném hlavním řezu je třeba dbát na padající větve.

Příslušenství:

Používejte výhradně originální náhradní díly
Vodící lišta 45.003.31
Řetěz 45.003.11

Údržba a čištění**Před všemi pracemi na stroji vytáhnout zástrčku ze zásuvky!**

Větrací otvory udržovat volné a čisté. Na řetězové pile smí být prováděny pouze údržbové práce, které jsou popsány v návodu k použití. Toto překračující práce musí provést zákaznický servis. Na elektrické pile nesmí být provedeny žádné změny. Můžete tím ohrozit svoji bezpečnost. Pokud stroj i přes pečlivý výrobní a kontrolní proces nebude fungovat, je třeba nechat provést opravu autorizovanou opravnou zákaznického servisu. Při dotazech a objednávkách náhradních dílů prosím uvést typové označení a 9místné objednávací číslo a identifikační číslo.

Uložení**Uchovávejte řetězovou pilu bezpečně**

Nepoužívané nářadí by mělo být uloženo čisté na rovné ploše a v suché místnosti a nedostupně pro děti.

Objednání náhradních dílů

Při objednávce náhradních dílů je třeba uvést následující údaje:

- Typ přístroje
- Číslo výrobku přístroje
- Identifikační číslo přístroje
- Číslo náhradního dílu požadovaného náhradního dílu

Aktuální ceny a informace naleznete na www.isc-gmbh.info

CZ**Odstranění poruch**

Porucha	Příčina	Odstranění
motor neběží	žádný proud brzda řetězu	Překontrolovat zásuvku, kabel, vedení, zástrčku. Poškození kabelu: nechat opravit zákaznickým servisem. Je zakázáno opravovat kabel izolační páskou. Poškozené spínače musí být vyměněny v dílně zákaznického servisu. viz bod 16 a 17 „Brzda řetězu“ a „Uvolnění brzdy řetězu“
řetěz neběží	brzda řetězu	Brzdu řetězu překontrolovat, popřípadě uvolnit.
špatný řezný výkon	napnutí řetězu řetěz naostřit překontrolovat správnost montáže řetězu	řetěz tupý řetěz špatně namontován překontrolovat napnutí řetězu
pila běží těžce řetěz padá z lišty	napnutí řetězu	překontrolovat napnutí řetězu
řetěz je horký (suchý)	mazání řetězu	překontrolovat stav oleje překontrolovat mazání řetězu

Nepoužívat žádné nářadí, u kterého se nenechá spínač za-/vypnout.

Při všech jiných poruchách se prosím obraťte na autorizovanou dílnu zákaznického servisu, náš centrální servis nebo na Vašeho prodejce.

1. Komandni elementi

1 Prednja ručka	13 Svornjak za zatezanje lanca
2 Prednji štitić ruke	14 Otvor za zatezanje lanca
3 Poklopac spremnika za ulje	15 Poklopac
4 Kanal za dovod ulja	16a Šestorobridna matica
5 Vodeći svornjak	16b Opružni prsten + kolut
6 Vijak za zatezanje lanca	17 Pandžasti graničnik
7 Lanac pile	18 Prekidač
8 Mač	19 Zapor prekidača
9 Zvijezda za preusmjeravanje	20 Korice za mač
10 Stražnja ručka	21 Uljokaz
11 Stražnji štitić ruke	22 Sigurnosna sklopka sistema za dvije ruke
12 Lančanik	23 Vijak za podešavanje količine ulja

2. Tehnički podaci

Nazivni napon	230 V ~ 50 Hz
Nazivna snaga	2000 W
Duljina reza, max.:	40 cm
Brzina reza pri nazivnom broju okretaja	22 m/s
Kapacitet spremnika za ulje	85 ml
Težina bez mača + lanca ,17 kg	3,7 kg
Kočnica lanca	0,1 sec
Razred zaštite	II / 
Garantirana razina zvučne snage pod opterećenjem	106 dB(A)
Razina zvučnog tlaka pod opterećenjem	84 dB(A)
Ubrzanje:	
stražnja ručka pod opterećenjem	4,4 m/s ²
(određeno po EN 50144) prednja ručka pod opterećenjem	3,3 m/s ²

3. Tumač tablice

1. Maksimalna duljina reza: max. 400 mm
2. Nosite zaštitnu opremu za glavu, oči i sluh
3. Pažnja! Pročitajte nupatak za rad i uvažite upozorenja i sigurnosne upute
4. Kada je kabel oštećen, izvadite utikač iz utičnice!
5. Čuvati od vlage

4. Sigurnosne upute



Pri upotrebi stroja treba uvažiti sigurnosne upute. Molimo da radi svoje sigurnosti i sigurnosti drugih uvažite ove upute prije upotrebe stroja. Dobro čuvajte ove upute za kasniju upotrebu. Upotrijebite električnu lančanu pilu isključivo za rezanje drva (drvenih dijelova). Svi drugi načini primjene idu na vlastiti rizik, a mogu biti opasni. Proizvodjač ne odgovara za štete koje su nastale usljed nenamjenske upotrebe ili pogrešnog rukovanja.



Sigurnosne upute i sprečavanje nezgoda

Molimo da prije prve upotrebe pažljivo pročitate čitav nuputak za uporabu, radi izbjegavanja pogrešnog rukovanja lančanom pilom. Sve upute za rukovanje lančanom pilom uvijek služe i Vašoj osobnoj sigurnosti! Zamolite stručnjaka da Vam pokaže kako se radi s pilom!

- Prije otpuštanja kočnice lanca isključite uredjaj.
- U svrhu sprečavanja oštećenja sluha nosite zaštitu od buke; preporučujemo i šljemove sa zaštitom za lice.
- Prilikom rada pripaziti na stabilnost.
- Prije odlaganja isključite stroj.
- Prije svih radova na stroju izvucite utikač iz utičnice.
- Utikač utaknite u utičnicu samo kad je stroj isključen.
- Lančanom pilom smije rukovati samo jedna osoba. Drugim osobama zabranjeno je zadržavanje u polumjeru rada lančane pile. Posebno obratite pažnju na djecu i kućne ljubimce.
- Prilikom pokretanja pila mora biti slobodna.
- Lančana pila se kod rada mora čvrsto držati objema rukama!
- Djeca i mladež ne smiju koristiti lančanu pilu. Izuzetak od te zabrane je mladež starija od 16 godina koja pod nadzorom može raditi u svrhu izobrazbe. Pila se smije dati (posuditi) samo osobama koje su temeljito upoznate s tim tipom pile i njezinim rukovanjem. U svakom slučaju imajte pri ruci upute za uporabu!
- S lančanom pilom smije raditi samo smirena i zdrava osoba, dakle osoba dobre tjelesne kondicije. Ako ste se tijekom rada umorili, pravovremeno napravite stanku. Nakon uživanja alkohola ne smije se raditi lančanom pilom.
- Ako se stroj povremeno ne koristi, odložite ga

tako da za nikoga ne predstavlja opasnost!

- Kod svakog rezanja čvrsto namjestite graničnik čeljusti i tek onda počnite rezati.
- Mrežni kabel načelno treba biti iza osobe koja koristi pilu.
- Kabel uvijek odmčite straga od stroja.
- Koristite samo originalni pribor.
- Uredjaji koji se koriste na otvorenom moraju se priključiti preko zaštitne strujne sklopke.
- Produžni kabel na otvorenom: Na otvorenom koristite samo za to dopušteni i na odgovarajući način označeni produžni kabel.
- Kod rezanja ogrjevnog i tankog drva koristite sigurne podloge (nogare, sl. 4). Drvo se ne smije slagati na hrpu i druga osoba ga ne smije državati nogom.
- Okrugla drva treba osigurati.
- Kod radova na kosoj podlozi uvijek se okrenite prema kosini.
- Napravu za rezanje izvucite iz drva samo kad lanac pile radi.
- Izvodite li više rezova, električnu pilu treba isključiti između rezova.
- Oprez kod rezanja raspucanog drva. Pila može povući odrezane komade drva (opasnost od ozljeđivanja).
- Električna lančana pila ne smije se koristiti za podizanje ili odgrtanje kod uklanjanja komada drva i ostalih predmeta.
- Radove uklanjanja grana smije izvoditi samo školovano osoblje! Opasnost od ozljeđivanja!
- Obavezno treba obratiti pažnju na napete grane. Ne krećite se ispod grana koje vise.
- Radove uklanjanja grana ne izvodite stojeći na stablu.
- Električna pila se ne smije koristiti za šumarske radove – dakle za obaranje i uklanjanje granja u šumi. Potrebna pokretljivost i sigurnost korisnika pile nije zajamčena kabelskim spojem!
- Prilikom obaranja drva stojte samo bočno od drva koje pada.
- Kod vraćanja stablu nakon reza za obaranje treba pripaziti na grane koje padaju.
- Kod radova na padini korisnik pile treba stajati iznad ili bočno od stabla za obradu odnosno stabla koje leži.
- Ošteti li se priključni vod, proizvođač ili njegova servisna služba mora ga zamijeniti kako bi se izbjegle opasnosti.

Radi sprečavanja povratnog udara treba uzeti u obzir sljedeće:

- Nikada ne počinjite rez s vrhom mača! Uvijek gledajte vrh mača.
- Nikada ne režite s vrhom mača! Pažnja pri

nastavljanju već početih rezova.

- Počnite rez s uključenom pilom!
- Uvijek dobro naoštrite lanac pile.
- Nikada ne režite više grana odjednom! Prilikom otpiljivanja grane pazite da se ne diraju druge grane.
- Pri poprečnim rezovima pazite na debla koja stoje blizu. Ukoliko je moguće, koristite kozlič.

5. Transport lančane pile

Za transport lančane pile se mora izvaditi utikač iz utičnice, a korice se moraju navući na mač i lanac. Kada se s lančanom pilom izvodi više rezova, pila se između rezova mora isključiti.

6. Prije puštanja u funkciju

Napon izvora napajanja mora odgovarati podacima na označnoj pločici stroja. Prije početka svakog rada se mora kontrolirati ispravna funkcija i propisno, sigurno stanje lančane pile. Prije početka rada kontrolirajte funkciju podmazivanja lanca i razinu ulja (vidi sliku 9). Ukoliko se ulje nalazi oko 5mm do dna (na slici označeno sa „Min“), mora se donapuniti ulje. Ukoliko je razina ulja iznad ove oznake, možete sigurno raditi. Uključite lančanu pilu i držite je nad svijetlim tlom. Pažnja, lančana pila ne smije dirati tlo, zato se mora držati sigurnosni razmak od oko 20 cm. Ukoliko se sada pojavljuje rastući trag ulja, podmazivanje lanca radi ispravno. Ukoliko se ne pojavljuje trag ulja, eventualno očistite kanal za dovod ulja (4), gornji otvor za zatezanje lanca (14) i uljni kanal ili otidjite u servisnu radionicu. (U vezi toga obvezno čitajte i poglavlje „Napuniti ulje za lanac i podmazivanje lanca“). Provjerite zatezanje lanca, po potrebi ga zategnite (vidi poglavlje „Zatezanje lanca pile“). Provjerite funkciju kočnice lanca (vidi i poglavlje „Deaktiviranje kočnice lanca“).

7. Montaža mača i lanca pile

Utikač ne smije biti priključen na utičnicu.
- Važno! Prednji štitičnik ruke (2) se uvijek mora nalaziti u gornjem (okomitom) položaju.
 Mač i lanac pile prilikom isporuke nisu montirani. Za montažu prvo odvrnite maticu/opružni prsten (16a+b) i skinite poklopac kućišta kočnice (15). Svornjak za zatezanje lanca (13) se mora nalaziti u sredini vodilice (5). Po potrebi pritegnite svornjak za zatezanje lanca s vijkom za zatezanje lanca (6). Radi zaštite od ozljeda od oštrih sječiva se za vrijeme montaže, zatezanja i završne kontrole moraju nositi rukavice. Prije montaže mača s lancem morate paziti na smjer rezanja zubaca! Smjer okretanja je označen na poklopcu (15) strelicom. Za određivanje

smjera rezanja po potrebi okrenite lanac pile (7). Držite mač pile (8) vrhom okrenut okomito nagore i stavite lanac pile (7), počevši od vrha mača. Zatim montirajte mač s lancem na sljedeći način: Postavite mač s lancem na vodeći svornjak (5) odnosno svornjak za zatezanje lanca (13). Položite lanac oko lančanika (12), provjerite je li lanac ispravno montiran (vidi sliku 1 / stavka 7). Postavite poklopac (15) i lagano ga pritegnite opružnim prstenom/maticom (16a+b). Na kraju morate lanac pile pravilno zategnuti:

8. Zatezanje lanca pile

Prije svih radova na stroju izvucite mrežni utikač! Nosite zaštitne rukavice!

Pripazite na to da lanac pile (7) dosjedne u utor vodilice (8)! Vijak za zatezanje lanca (6) okrećite pomoću križnog izvijača udesno u smjeru kazaljke na satu tako dugo dok lanac nije pravilno zategnut. Nakon toga vodilica se tijekom pritezanja matice (16a) mora pritisnuti prema gore. Još jednom provjerite zategnutost lanca (vidi sl. 10). Lanac pile ne zatežite prejako. Lanac bi se u hladnom stanju trebao nadignuti u sredini vodilice oko 3 mm. Dobro pritegnite maticu (16a). Kod zagrijavanja lanac se isteže i visi. Postoji opasnost da se lanac pile odvoji. Po potrebi ga dodatno zategnite. Zateže li se lanac pile naknadno u vrućem stanju, nakon završetka radova rezanja obavezno se mora otpustiti. U suprotnom bi kod hlađenja zbog stezanja lanca pile nastala velika naprezanja. Vrijeme uhodavanja novog lanca iznosi oko 5 minuta. Pritom je vrlo važno dostatno podmazivanje lanca! Nakon uhodavanja provjerite napetost lanca i eventualno ga dodatno zategnite.

9. Napuniti ulje za lanac

Očistite poklopac spremnika ulja (3) prije otvaranja, radi sprečavanja onečišćenja spremnika. Kontrolirajte sadržaj spremnika ulja za vrijeme rada s pilom pomoću uljokaza (21). Dobro zatvorite poklopac spremnika ulja (3) i obrišite eventualno preliveno ulje.

10. Podmazivanje lanca

Radi zaštite od prekomjernog trošenja se lanac pile i mač za vrijeme rada moraju ravnomjerno podmazivati. Podmazivanje se vrši automatski. Nikada ne radite bez podmazivanja lanca. Pri suhom okretanju lanca će se cijela rezna oprema jako oštetiti za kratko vrijeme. Zato prije svakog otpočinjenja rada kontrolirajte podmazivanje lanca i razinu ulja (slika 9). Nikada ne uključujte pilu kada se razina ulja nalazi ispod označenog minimuma (slika 9).

- Minimum - Kada je ulje vidljivo još samo oko 5

HR

mm nad donjim rubom uljokaza (21) ulje se mora donapuniti.

- **Maksimum** - donapunite ulje dok kontrolni prozorčić nije napunjen.

11. Provjera automatike ulja

Prije početka rada provjerite funkciju podmazivanja lanca i razinu ulja. Uključite lančanu pilu i držite je nad svijetlim tlom. Pažnja, lančana pila ne smije dirati tlo, zato držite sigurnosni razmak od oko 20 cm. Ukoliko se sada pojavljuje rastući trag ulja, podmazivanje lanca radi ispravno. Ukoliko se ne pojavljuje trag ulja, eventualno očistite kanal za dovod ulja (4), gornji otvor za zatezanje lanca (14) i uljni kanal ili otidjite u servisnu radionicu (slika 3).

Podešavanje protoka ulja

Protok ulja se podešava pomoću vijka za podešavanje količine ulja (23). Za vlažno i mekše drvo se količina ulja može smanjiti (okrenite vijak za podešavanje količine ulja u smjeru vrtne kazaljke na satu), za razliku od toga, za suho, tvrdo drvo potrebno je više ulja za podmazivanje (okrenite vijak za podešavanje količine ulja protivno smjeru vrtne kazaljke na satu).

12. Ulje za podmazivanje lanca

Vijek trajanja lanaca pile i mačeva u velikoj mjeri ovisi o kvaliteti upotrijebljenog maziva.

Upotreba rabljenog ulja nije dopuštena!

Upotrijebite samo ekološki povoljno ulje za podmazivanje lanca. Uskladištite ulje za podmazivanje lanca samo u propisanim posudama.

13. Mač

Na mjestu preusmjerenja, te sa donje strane, mač (8) je izložen osobito velikom habanju. Radi izbjegavanja jednostranog trošenja, preokrenite mač (8) nakon svakog oštrenja lanca.

14. Lančanik

Opterećenje lančanika (12) je osobito veliko. Ukoliko na zubima ima tragova jakog habanja, obvezno ga treba zamijeniti. Istrošen lančanik smanjuje vijek trajanja lanca pile. Dajte da se lančanik zamijeni u specijaliziranoj trgovini ili u servisnoj službi.

15. Korice za mač

Korice za mač (20) se odmah nakon završetka rada odnosno prilikom transporta moraju navući preko lanca i mača.

16. Kočnica lanca

U slučaju povratnog udara pile se preko prednjeg štitnika ruke (2) aktivira kočnica lanca. Prednji štitnik ruke (2) se nadlanicom pritišće unaprijed. Time kočnica lanca zaustavlja lančanu pilu odnosno motor kroz 0,10 sek.

17. Deaktiviranje kočnice lanca

Radi ponovnog dovodjenja pile u pripravno stanje, lanac pile se mora deblokirati. Ponajprije isključite pilu. Zatim vratite prednji štitnik ruke (2) u svoj okomiti početni položaj dok ne uskoči u svoj položaj. Time je kočnica pile opet pripravna za rad.

18. Oštrenje lanaca pile

Vaš lanac pile će se u specijaliziranim trgovinama brzo i pravilno naoštiti. U specijaliziranim trgovinama možete također kupiti naprave za oštrenje (turpije) kojima možete sami naoštiti lanac pile. Uvažite dotične naputke za uporabu.

Njeguajte svoj alat brižljivo.

Održite svoj alat u oštrom i čistom stanju da možete dobro i sigurno raditi. Držite se propisa za održavanje i uputa za zamjenjivanje alata.

19. Puštanje u funkciju



Pri radu uvijek nosite zaštitne naočale, zaštitne slušalice, zaštitne rukavice i izdržljivu radnu odjeću!

Zabranjen je rad na ljestvama, drveću ili sličnim nestabilnim mjestima. Ne režite iznad visine ramena niti pak jednom rukom.

Upotrijebite pilu samo uz dopuštene produžne kablove s propisanim stupnjevima izolacije i spojnicama za rad na otvorenom prostoru (dopušteni gumeni kablovi) koje odgovaraju utikaču na stroju. Lančana pila je opremljena sigurnosnim sistemom uključivanja za dvije ruke. Radi samo, kada se jednom rukom pritišće sklopka na prednjoj ručici (1), a istodobno drugom rukom sklopka na stražnjoj ručici (10). "Uključenje: Blokadu ukapčanja (19) pritisnite zajedno sa sklopkom za uključivanje/isključivanje (18). Provjerite funkciju kočnice lanca."



Kada lančana pila ne proradi, kočnicalanca se mora deaktivirati pomoću prednjeg štita ruke (2). Zato obvezno čitajte poglavlje „Kočnica lanca“ i „Deaktiviranje kočnice lanca“.

Nakon uključivanja pile lanac se odmah okreće s najvećom brzinom.

Isključivanje: Za isključivanje se mora pustiti sklopka na prednjoj ručki (1) ili prekidač (18) na stražnjoj ručki.

Nakon svakog rada s lančanom pilom treba: očistiti lanac pile i mač. Staviti korice.

Zaštita uređaja



Uređaj se ne smije koristiti na kiši ili vlazi.



Kod oštećenja produžnog kabela odmah izvucite mrežni utikač. Oštećeni kabel više ne smijete koristiti.

Provjerite pilu glede mogućih oštećenja. - Prije upotrebe alata treba brižljivo ispitati da li zaštitne naprave ili eventualno malo oštećeni dijelovi rade besprijekorno i shodno svojoj namjeni. Provjerite da li je funkcija pokretnih dijelova u redu. Svi dijelovi moraju biti ispravno montirani i ispuniti sve uvjete da bi osigurali ispravan rad pile. Oštećene zaštitne naprave i dijelove odmah treba stručno popraviti ili zamijeniti servisna radionica ili ISC-GmbH, ukoliko nije drukčije navedeno u naputku za upotrebu.

Uputa za rad

Povratni udar pile

- Kod uzdužnog rezanja graničnik čeljusti mora se namjestiti prema drvu koje će se rezati (vidi sl. 4).
- Kod svakog uzdužnog rezanja čvrsto namjestite graničnik čeljusti, tek onda s lancem pile u pogonu započnite rezati u drvo. Pila se pritom na stražnjoj ručki vuče prema gore, a prednjom ručkom se vodi. Graničnik čeljusti služi kao okretište. Ponovno namještanje izvodi se laganim pritiskom na prednju ručku. Pila se pritom malo povuče natrag. Namjestite graničnik čeljusti nešto niže i ponovno povucite stražnju ručku prema gore (vidi sl. 5).
- Ubodne i uzdužne rezove smije izvoditi samo specijalno školovano osoblje (povećana opas-

nost od povratnog udara; vidi sl. 6).

- Uzdužne rezove izvodite pod što ravnijim kutom. Ovdje treba naročito pažljivo postupati jer se ne može koristiti graničnik čeljusti.
- Ako lanac zapne, električna lančana pila može prilikom rezanja s gornjom stranom vodilice udariti u smjeru korisnika. Zbog toga bi se po mogućnosti trebalo rezati s donjom stranom vodilice tako da se pila vuče od tijela u smjeru drva (vidi sl. 7. i 8).
- Prilikom uklanjanja grana električnu lančanu pilu što više oslanjati na stablo. Pritom ne smijete rezati s vrhom vodilice (opasnost od povratnog udara; vidi sl.6).
- Pripazite na stablo koje se može kotrljati. Povratni udarac!
- Povratni udarac lančane pile može nastati ako vrh vodilice (naročito gornja četvrtina) nekontrolirano dodirne drvo ili druge čvrste predmete. Električna pila se pritom s povećanom energijom nekontrolirano odbije u smjeru korisnika pile (opasnost od ozljeđivanja!)



Sl. 6

Nezgode s pilom izbjeći ćete ako ne režete s vrhom vodilice; pila može u trenu odskočiti uvis. Kod radova s pilom nosite kompletnu zaštitnu opremu.



Osigurajte radni komad.

Da biste fiksirali radni komad, koristite stezne naprave. Tako Vam je omogućeno sigurno korištenje stroja objema rukama.

Povratni udarac uzrokuje nekontrolirano ponašanje pile. Zbog toga nastaje opasnost od teškog ozljeđivanja. Ne režite kod slabe napetosti lanca ili kad je lanac tup. Nestručno naoštren lanac povećava opasnost od povratnog udara. Nikad ne režite iznad visine ramena.

20. Upute za primjenu

Rezanje drva (vidi slike 4 i 5)

Uvažite sve sigurnosne propise i pri rezanju drva postupajte na sljedeći način:

Postavite drvo tako da sigurno stoji. Kratke komade drva prije piljenja pričvrstite stezanjem. Piliite samo drvo ili drvene predmete. Pri piljenju pazite da se ne diraju kamenje, čavli itd. Isti bi se mogli izbaciti i oštetiti lanac pile. Izbjegnite kontakt uključene pile s žičanim ogradama ili tlom. Prilikom skresanja grana

HR

po mogućnosti treba poduprijeti stroj. Pri tome se ne smije rezati s vrhom mača. Pazite na prepreke kao što su panjevi, korijeni, rovovi i humke, postoji opasnost da izgubite ravnotežu!

Obratite pažnju na sljedeće:

Lanac pile se mora okretati neposredno prije dodira s drvom!

Uključivanje:

Pritisnite zapor prekidača (19) i prekidač (18), te sklopku na prednjoj ručici. Postavite donju pandžu graničnika (17) na drvo. Povucite lančanu pilu na stražnjoj ručici (10) nagore i počnite rezati u drvo. Pomaknite lančanu pilu nešto unatrag i postavite pandžu graničnika (17) niže. Pažnja pri rezanju cjepkog drva. Mogli bi se otrgnuti komadići drva.

Isključivanje: Pustite prekidač ili sklopku na prednjoj ručici.



Lančanu pilu izvucite iz drva samo kad lanac pile radi. Tko radi bez graničnika, može se ozlijediti sprjeda.

Izvadite utikač iz utičnice.



Drvo pod naprezanjem

Slika 10.1: Gornja strana debla pod naprezanjem
Opasnost: Stablo udara prema gore!

Slika 10.2: Donja strana debla pod naprezanjem
Opasnost: Stablo udara prema dole!

Slika 10.3: Debela debla i veliko naprezanje
Opasnost: Stablo udara munjevito s ogromnom snagom!

Slika 10.4: Deblo bočno pod naprezanjem
Opasnost: Stablo udara na stranu.

Obaranje stabala

Uvažite sve sigurnosne propise i pri obaranju stabala postupajte na sljedeći način:

S lančanom pilom smijete sjeći samo stabla promjer kojih je manji od duljine mača! Nikada ne pokušavajte, da oslobodite zaglavljenu pilu dok je motor uključen. Oslobodite zaglavljenu pilu pomoću drvenog klina!



Obratite pažnju na sljedeće:

Zona opasnosti: Stabla koja padaju mogu oboriti još druga stabla. Zato za zonu opasnosti (zonu obaranja) valja računati dvostruku visinu stabla (slika 11).



Pažnja:

Prije rezanja mora se isplanirati i osloboditi područje za slučaj bijega od padajućeg drveta (A). Područje bijega treba prolaziti unatrag u suprotnom smjeru od očekivanog smjera pada stabla (B) (sl. 13).



Pažnja:

Prije izvođenja konačnog reza provjerite nalaze li se u području pada stabla gledatelji, životinje ili prepreke.

Obaranje stabala je opasno i mora se naučiti. Ukoliko ste početnik ili nemate iskustvo, odustanite od obaranja stabala! Prethodno pohađajte tečaj. (slika 12)

Pravac padanja stabla:

- Unaprijed obračunajte pravac padanja stabla uzimajući u obzir težište krošnje i pravac vjetrova. Lanac pile se mora okretati neposredno prije dodira s drvom. Uključite lančanu pilu. Urežite zasjek na strani smjera padanja stabla. S suprotne strane zasjeka izvodite vodoravan rez (urez za obaranje stabla).
- Izrežite zasjek: zasjek stabla usmjerava pri padanju.
- Provjerite pravac padanja: Ukoliko morate korigirati zasjek, uvijek režite po cijeloj njegovoj širini.
- Viknite „Stablo pada“.
- Tek sada izvedite vodoravan urez sa suprotne strane: Izvodi se iznad dna zasjeka. Postavite klinove na vrijeme.
- Ostavite most između ureza i zasjeka: on djeluje kao šarka. Kada prekinete most, stablo pada nekontrolirano.
- Oborite stablo zabijanjem klinova, nemojte ga otpiliti.
- Kada stablo pada, odmaknite se unazad. Pratite predio krošnje, sačekajte dok krošnje ne stoje opet mirne. Ne nastavljajte rad pod slomljenim granama koje su ostale u krošnjama.

Ne sijecite stabla:

- kada ne možete više vidjeti pojedinosti u zoni opasnosti, npr. u magli, kiši, snijegu ili sumraku.
- kada se smjer padanja stabla ne može točno odrediti zbog vjetra ili jakih udaraca vjetra. Obaranje stabala na strmini, pri poledici, na zmrznutom ili injem pokrivotu tlu je dozvoljeno samo kada stvarno možete sigurno stajati.

Isključivanje: Izvadite utikač iz utičnice.

Za obaranje stabla morate zabijati klin u vodoravni urez. Pri stupanju unazad nakon izvođenja vodoravnog ureza morate paziti na padajuće grane.

Pribor:

Upotrijebite isključivo originalne rezervne dijelove

Mač	45.003.31
Lanac pile	45.003.11

Održavanje i čišćenje**Prije svih radova na stroju izvadite utikač iz utičnice!**

Ventilacijski otvori moraju biti slobodni i čisti. Na lančanoj pili se smiju izvoditi samo radovi održavanja koji su opisani u napatku za uporabu. Druge radove mora izvoditi servisna služba. Ne smiju se izvršiti nikakve izmjene na lančanoj pili. Time biste mogli dovesti u opasnost svoju vlastitu sigurnost. Ukoliko se usprkos kvalitetnim proizvodnim i ispitnim postupcima dešava da stroj otkáže, popravak mora izvoditi ovlaštena servisna radionica. U slučaju pitanja i pri narudžbi rezervnih dijelova molimo da navedete oznaku tipa, te 9-znamenasti broj za narudžbu.

Pospremanje**Čuvajte lančanu pilu na sigurnom mjestu**

Dok se ne upotrebljava, očišćeni alat treba pospremati na ravnoj površini, u suhoj prostoriji, nedostupan za djecu.

Naručivanje rezervnih dijelova

Prilikom naručivanja rezervnih dijelova su potrebni slijedeći podaci:

- Tip uređaja
- Broj artikla uređaja
- Ident. broj uređaja
- Broj potrebnog rezervnog dijela

Aktualne cijene i informacije potražite na web-adresi www.isc-gmbh.info

HR**Otklanjanje smetnji**

Smetnja	Uzrok	Otklanjanje
Motor ne starta	Nema struje Kočnica lanca	Provjerite utičnicu, kabel, dovod struje, utikač. Oštećenje kabela: mora popraviti servisna služba. Zabranjeno je da se kabel krpi i zolacijskom vrpcom. Oštećeni prekidači se moraju zamijeniti u radionici servisne službe. vidi točku 16 i 17 „Kočnica lanca“ i „Deaktiviranje kočnice lanca“
Lanac se ne okreće	Kočnica lanca	Provjerite kočnicu lanca, po potrebi ga deaktivirajte
Loš učinak pri rezanju	Lanac je tup Lanac je pogrešno montiran Zatezanje lanca	Naoštrite lanac Provjerite je li lanac ispravno montiran Provjerite zatezanje lanca
Pila se teško okreće Lanac pada sa mača	Zatezanje lanca	Provjerite zatezanje lanca
Lanac je jako zagrijava (postaje suha)	Podmazivanje lanca	Provjerite razinu ulja Provjerite podmazivanje lanca.

Ne upotrebljavajte alat u kojega se prekidač ne da uklopiti/isklopiti

U slučaju svih drugih poremećaja molimo da kontaktirate ovlaštenu servisnu radionicu, našu centralnu servisnu službu ili svoga trgovca.

1. Kezelési elemek

1	Elülső fogantyú	13	Láncfeszítő csapszeg
2	Elülső kézvédő	14	Láncfeszítő furat
3	Olajtartály zárófedele	15	Burkolat
4	Olajkifutó kanális	16a	Hatlapú anya
5	Vezetőcsapszeg	16b	Rugós alátétgyűrű + korong
6	Láncfeszítő csavar	17	Körmös ütköző
7	Fűrészlánc	18	Ki-Be-Kapcsoló
8	Vezetősin	19	Bekapcsolási zár
9	Terelő csillag	20	Láncvédő
10	Hátsó fogantyú	21	Olajsztintmutató
11	Hátsó kézvédő	22	Kétkézi biztonsági kapcsoló
12	Lánckerék	23	Olajbeállító csavar

2. Technikai adatok

Feszültség rendszer	230 V - 50 Hz
Névleges teljesítmény	2000 W
A vágási hossz, max.:	40 cm
Vágási sebesség a névleges fordulatszámánál	22 m/s
Olajtartály-töltési mennyiség	85 ml
Súly kard+lánc nélkül ,17 k	3,7 kg
Láncfék	0,1 sec
Védőosztály	II / 
Garantált hangteljesítménymérték teher alatt	106 dB(A)110
Hangnyomás mérték teher alatt	84 dB(A)
Gyorsítás: hátsó fogantyú teher alatt	4,4 m/s ²
(mérve az EN 50144 szerint) elülső fogantyú teher alatt 0,1 m	3,3 m/s ²

3. A táblák magyarázata



1. Maximális vágásóhossz: max. 400 mm
2. Fej, szem- és zajcsökkentőfülvédőt hordani
3. Figyelem! Olvassa el az üzemeltetési utasítást és tartsa be a figyelmeztető és biztonsági utasításokat
4. Sérült kábel esetében húzza ki a hálózati dugót!
5. Óvja a nedvességtől

H**4. Biztonsági utasítások**

A gép használatánál figyelembe kell venni a biztonsági utasításokat. Mielőtt a gépet használná, kérjük saját biztonságának és mások biztonságának az érdekében, vegye figyelembe ezeket az utasításokat. Tárolja ezeket az utasításokat későbbi használatra egy biztos helyen. Az elektromos-láncfűrész kizárólag fa, (fás részek) fűrészelésre használja. Minden más ettől eltérő célú használat az Ön saját kockázatára történik és esetleg veszélyes. A gyártó nem vállal szavatosságot olyan károkért, amelyek a nem a meghatározásnak megfelelő használat vagy a rossz kezelés által keletkeznek.

Biztonsági utasítások és balesetvédelem

A láncfűrész helytelen kezelésének elkerülése érdekében, kérjük olvassa el figyelmesen az egész használati utasítást az első üzembe vétel előtt. Minden a láncfűrész

kezelésével kapcsolatos utasítás mindig az Ön biztonságára is szolgál! Hadja magát egy szakember által gyakorlatilag bevezetni!

- A láncfék kioldása előtt kapcsolja ki a készülékét.
 - Halláskárosulás elkerülésének az érdekében hordjon zajcsökkentő fülvédőt, előnyösebbek az arcvédős sisakok.
 - Ügyeljen munka közben egy biztos alapállásra.
 - Kapcsolja ki lerakás előtt a gépet.
 - A gépen történő minden féle munka előtt húzza ki a dugós csatlakozót a dugaszoló aljzataból.
 - Csak kikapcsolt gépnél dugja be a dugós csatlakozást a dugaszoló aljzatba.
 - A láncfűrész csak egy személynek szabad kezelnie. Más személyek tartózkodása a láncfűrész kilendülési terén belül tilos. Ügyeljen különösen a gyerekekre és a házi állatokra.
 - A fűrésznek megindulásakor szabadon kell állnia.
 - Fogja a láncfűrész munka közben mind a két kezével!
 - Gyerekeknek és fiatalokéknak nem szabad a láncfűrész kezelniük. E tilalom alól ki vannak véve a felügyelet alatt levő 16 éven felüli fiatalok, kiképzési célból. A fűrész csak olyan személyeknek adja tovább (kölcsön), akik ezzel a típussal és ennek a kezelésével már eleve jártasak. Minden esetre adja vele a használati utasítást is oda!
 - Csak annak szabad a láncfűrészrel dolgoznia,
- aki ki van pihenve és egészséges, tehát egy jó testi állapotban van. Ha elfáradt a munkától, akkor csináljon időben egy munkaszünetet. Alkoholfogyasztás után nem szabad a láncfűrészrel dolgozni.
 - Ha időnkint nem használná a gépet, akkor azt úgy kell félreállítani, hogy ne legyen senki sem veszélyeztetve.
 - Tegye fel minden vágásnál szilárdan a körmös ütközőt, és csak azután kezdje el a fűrészelést.
 - A hálózati kábelt már eleve a kezelő személy mögött kell elvezetni.
 - A kábelt a géptől mindig hátrafelé vezesse el.
 - Csak originális tartozékokat használjon.
 - A szabadban használt gépeknek egy hibaáram védőkapcsolón keresztül kell bekapcsolva lenniük.
 - Hosszabbító kábel a szabadban: A szabadban csak ehhez engedélyezett és megfelelően megjelölt hosszabbító kábeleket használjon.
 - Fűrészárú és vékony fa vágásánál használjon egy biztos tartót (fűrészbak, 4-es ábra). Nem szabad a fát felhalmozni és nem szabad más személyekkel vagy lábbal megfogatni.
 - Gömbfákat biztosítani kell.
 - Ferde talajon levő munkák esetén mindig a lejtő felé állni.
 - A fűrészrel berendezést csak futó fűrészláncnál húzza ki a fából.
 - Ha több vágást visz véghez, akkor az elektromos fűrész ki kell kapcsolni a vágások között.
 - Vigyázat a repedezett fák vágásánál. Magával ránthatja a lefűrészelt fadarabokat (sérülési veszély!).
 - Ne használja fel az elektromos láncfűrész leemelése vagy ellapátolásra, a fadarabok vagy más tárgyak eltávolításánál.
 - A galyaktól való megfosztási munkákat csak a kitanított személyek végezhetik el! Sérülési veszély!
 - Okvetlenül ügyelni kell a feszültség alatt álló ágakra. A szabadon lógó ágakat ne alulról vágja le.
 - A galyaktól való megfosztási munkákat ne a fatörzsön állva végezze el.
 - Az elektromos fűrész nem szabad erdőgazdasági munkákra – tehát az erdői favágásra és galyaktól való megfosztásra – felhasználni. A fűrészvezetőnek itt, a kábelösszeköttetés miatt, nincs garantáta a szükséges mozgékonyasága és biztonsága!
 - Favágásnál a dőlő fától csakis oldalt tartózkodjon.
 - A ledöntő vágás utáni visszamenetelésnél ügyel-

ni kell az eső ágakra.

- A hegyoldalon történő munkáknál, a fűrészvezetőnek a megmunkálendő fatörzs illetve fekvő fa felett vagy mellett kell állnia.
- Ha megsérül a csatlakozóvezeték, akkor a veszélyeztetések elkerülése érdekében, ki kell cseréltetni a gyártó vagy a vevőszolgáltatás – képviselője által.

A visszacsapódás elkerülése érdekében, a következőt kell figyelembe venni:

- Sohasem helyezze vágáshoz a sinhegyet oda! Figyelje mindig a sinhegyet.
- Sohasem fűrészljen a sinhegygel! Vigyázat a már megkezdett vágások folytatásánál.
- A vágást egy futó láncfűrészszel kezdeni!
- A fűrészláncot mindig korrektül élesíteni.
- Ne fűrészljen sohasem több faágat egyszerre át! A galyaktól való megfosztásnál ügyeljen arra, hogy ne érintsen meg másik ágakat.
- Ügyeljen a hosszoláson a szorosan egymás mellett fekvő fatörzsekre. Ha lehetséges, akkor használjon fűrészbakot.

5. A láncfűrész szállítása

A láncfűrész szállításánál ki kell húzni a hálózati dugót és rá kell tolni a sínre és a láncra a láncvédőt. Ha a láncfűrészrel több vágást visz véghez, akkor a fűrész ki kell kapcsolni a vágások között.

6. Üzembevétele előtt

Az áramforrás feszültségének meg kell egyeznie a gép típusabláján megadott adatokkal. Minden munkakezdet előtt felül kell vizsgálni a láncfűrész annak \leq valamint előírásos üzembiztos állapotára. A munka kezdete előtt kontrollálja a láncszirozó működését és az olajállást (lásd a 9-es képet). Ha az olaj cca. 5 cm-re van az alsó szétől (a képen „Min”-nel megjelölve) akkor olajat kell beletölteni. Ez a jel felett, a biztonságos határon belül dolgozik. Bekapcsolni a láncfűrész és egy világos alap felé tartani. Vigyázat, a láncfűrésznek nem szabad megérintenie a talajt; ezért tartson be egy cca. 20 cm-es biztonsági távolságot. Ha egy növekvő olajnyom mutatkozna, akkor a láncszirozó kifogástalanul dolgozik. Ha nem mutatkozna az olajnyom, akkor esetleg az olajkifutó kanálist (4), a felső .láncfeszítő furatot (14) és az olajkanálist kitisztítani vagy a vevőszolgáltatást felkeresni. (Olvassa ehhez okvetlenül a „A láncolaj betöltése és a láncszirozás” bekezdést is). A láncfeszítést felülvizsgálni és adott esetben utánfeszíteni (lásd a „A láncfűrész megfeszítése” fejezetet). A láncfű működését kontrollálni (lásd a „Láncfű kioldása”-i fejezetet is).

7. A vezetősinék és a fűrészlánc felszerelése

Nem szabad, hogy a hálózati dugó be legyen dugva. - Figyelembe venni! Az előlő kézzvédőnek (2) mindig a felső (függőleges) helyzetben kell állnia.

A vezetősin és a fűrészlánc nem felszerelt állapotban vannak leszállítva. Az összeszereléshez először az anyát/rugós alátétgyűrűt (16a+b) lecsavarni és a fékháznak a burkolatát (15) levenni. A láncfeszítő csapszegnek (13) középpesen kell a vezetősin (5) lennie. Csavarja adott esetben a láncfeszítő csapszeget a láncfeszítő csavarral (6) utána. Az éles vágószelek általi sérülések megakadályozásaként viseljen az összeszereléshez úgymint a megfeszítéshez és lezárólagos felülvizsgálathoz kesztyűket.

Mielőtt most felszerelné a vezetősin a fűrészlánc, figyelembe kell vennie a fogak vágási irányát! A futási irány a burkolatban (15) egy nyílal van megjelölve. A vágási irány meghatározásához fordítsa esetleg meg a fűrészláncot (7). Tartsa a vezetősin (8) hegygel merőlegesen felfelé és fektesse fel a sinhegytől kiindulva a fűrészláncot (7). Ezután szerelje fel a vezetősin a fűrészláncot a következő képpen: A vezetősin a fűrészláncot a vezető- (5) illetve a láncfeszítő csapszegre (13) helyezni. A fűrészláncot a lánckerék (12) köré fektetni, felülvizsgálni, hogy a lánc rendesen van e felszerelve (lásd az 1-es képet / 7-es pozíciót). A burkolatot (15) feltenni és a rugós alátétgyűrűvel/anyával (16a+b) enyhén meghúzni. Ezután meg kell rendesen feszítenie a fűrészláncot:

8. A fűrészlánc megfeszítése

A gépen történő mindenfajta munka előtt húzza ki a hálózati dugót!

Viseljen védőkesztyűket!

Ügyeljen arra, hogy a fűrészlánc (7) a sín (8) vezetőhoronyában fekdjön! Csavarja a láncfeszítő csavart (6) a keresztornyos-csavarhúzóval jobbra az óramutató forgási irányába, addig amíg a fűrészlánc rendesen feszes nem lesz. Ezután a csavar (16a) feszesre húzása mellett, felfelé kell nyomni a vezetősin. A lánc feszességét megegyeszer felülvizsgálni (lásd a 10-es ábrát). A fűrészláncot nem túlságosan megfeszíteni. Úgy kellene, hogy a hideg üzemeltetési állapotban a láncot a vezetősin közepén körülbelül 3 mm-el meg lehessen emelni. Jól meghúzni az anyát (16a).

Megmelegedésnél kitéguli a fűrészlánc és belóg. Fenn áll a veszély, hogy a fűrészlánc leugrik. Szükség esetén utánfeszíteni. Ha a fűrészláncot forró állapotban utánfeszíti, akkor a fűrész munkák befejezése után a fűrészláncot okvetlenül újra meg kell lazítani. Mert különben a lehülésnél a fűrészlánc összehúzódása által nagy feszültségek keletkezne-

H

nek. Egy új fűrészláncnak körülbelül 5 perci bejáratási időre van szüksége. Ennél nagyon fontos az elegendő lánczsírozás! A bejárás után ellenőrizze le a lánc feszességét illetve utánfeszíteni.

9. A láncolaj betöltése

Az olajtartály zárófedelét (3) a kinyitás előtt megtisztítani, azért hogy megakadályozza a tartály belső szennyeződését. Kontrollálja az olajtartály tartalmát, a fűrészelései munkálatok ideje alatt az olajsintmutatót (21) keresztül. Az olajtartály zárófedelét (3) jól bezárni és esetleg a túlfutott olajat letisztítani.

10. A lánc zsírozása

A túlságos kopás elkerülése érdekében a fűrészláncot és a vezetősínt az üzemeltetés alatt egyenletesen zsírozni kell. A zsírozás automatikusan történik. Ne dolgozzon sohasem lánczsírozás nélkül. A szárazon futó láncnál az egész vágógarnitúra rövid időn belül erősen megkárosul. Ezért minden munkakezdet előtt kontrollálja a lánc zsírozását és az olajállást. (9-es ábra).

Ne vegye a fűrész sohasem üzembe, ha az olajállás a minimum-jelzés alatt van. (9-es kép)

- Minimum - Ha az olajállás már csak cca. 5 mm-re látható az olajsintmutató (21) alsó szélén, akkor muszáj olajat utána tölteni.
- Maximum - Az olajat feltölteni, míg a vizsgálóüveg tele nincs.

11. Az olaj-automatikának a vizsgálata

A munka kezdete előtt kontrollálja a lánc zsírozásának a működését és az olajállást. Bekapcsolni a láncfűrész és egy világos alap felé tartani. Vigyázat, a láncfűrésznek nem szabad megérintenie a talajt; ezért tartson be egy cca. 20 cm-es biztonsági távolságot. Ha egy növekvő olajnyom mutatkozik, akkor a lánczsírozó kifogástalanul dolgozik. Ha nem mutatkozik az olajnyom, akkor esetleg a olajkifutó kanálist (4), a felső láncfeszítő furatot (14) és az olajkanálist kicserélni vagy a vevőszolgálatot felkeresni. (3-as ábra)

Az olaj átfolyási folyadékmennyiségének a beállítása
Az olaj átfolyási folyadékmennyiségének a beállítása az olajbeállítási csavar (23) által történik. Nedves és puhább fánál le lehet csökkenteni az olajfolyást (az olajbeállító csavart az óramutató forgási irányába csavarni) ellentétben a száraz, kemény fánál több olajra van szükség a kenéshez (az olajbeállító csavart az óramutató járásával ellenkező irányba csavarni).

12. Lánckenőolaj

A fűrészláncok és a vezetősínek élettartama nagy mértékben a felhasznált kenőolaj minőségétől függ. Órg olaj használata nem engedélyezett!
Csak a környezetre nem káros lánckenőolajat használjon. A lánckenőolajat csak az előírásoknak megfelelő tartályban tárolni.

13. Vezetősín

A vezetősín (8) a megfordulónál úgy mint az alsó oldalon különlegesen nagy kopási megterhelésnek van kitéve. Az egyoldalú kopás elkerülésének az érdekében, fordítsa meg minden láncélesítés után a vezetősínt (8).

14. Lánckerék

A lánckerék (12) igénybe vétele különösen nagy. Ha a fogakon erős bejáratási nyomok mutatkoznak, akkor ezt okvetlenül ki kell cserélni. Egy bejáródott lánckerék csökkenti a fűrészlánc élettartamát. Cseréltesse ki a lánckereket a szaküzletben vagy a vevőszolgálatánál .

15. Láncvédő

A láncvédőt (20) a munka befejezése után illetve a szállításhoz rögtön rá kell dugni a láncra és a kardra.

16. Láncfék

Egy fűrészvisszacsapódásnál a láncfék működtetése az elülső kézvédőn (2) keresztül történik. Az elülső kézvédő (2) a kézhát által lesz előre nyomva. Ezáltal a láncfék a láncfűrész, illetve a motort 0,10 másodperc alatt leállítja.

17. A láncfék kienegedése

A fűrész újra üzemképessé tevéséhez, a fűrészlánc blokkolását ismét ki kell engedni. Először kapcsolja ki a gépet. Azután a elülső kézvédőt (2) a merőleges kiindulási helyzetébe visszacsapni, amíg feszesen be nem retesz. Ezáltal a láncfék újra teljesen működésképes.

18. A fűrészláncok élesítése

A szaküzlet gyorsan és helyesen utánköszöri az Ön fűrészláncát. A szaküzletben Ön láncélesítő berendezéseket is kap, (reszelő felszerelés), amelyekkel Ön maga is meg tudja élesíteni a fűrészláncot. Kérjük vegye figyelembe a megfelelő használati utasítást.

Ápolja gondosan a szerszámát. Tartsa élesen és tisztán a szerszámát, azért hogy jól és biztosan tudj-

on dolgozni. Tartsa be a karbantartási előírásokat és a szerszámcserevel kapcsolatos utasításokat.

19. Üzembevétele



A munkánál már eleve viseljen védőszemüveget, zajcsökkentő fülvédőt, védőkesztyűket és kemény munkaruhát!

Létrán, fán vagy hasonló nem stabil állóhelyeken tilos dolgozni. Ne fűrészeljen vállmagasságon felül, vagy csak egy kézzel.

A fűrész csak az engedélyezett hosszabítókábelrel használni, amely a kinti üzemeltetésre előírt izoláció erősséggel és csatlakozásokkal (engedélyezett gumivezeték) rendelkezik, a készülék dugaszolójának megfelelően. A bekapcsoláshoz a bal kézzel meg kell fogni az elülső fogantyút (1), a jobbal pedig meg kell fogni a hátsó fogantyút (10).

Bekapcsolni:

Nyomja a bekapcsolási zárat (19) a Ki/Bekapcsolóval (18) együtt. Ellenőrizze le a láncfém működését.



Ha a láncfűrész nem fut, akkor ki kell oldani a láncfémeket az elülső kézvédő (2) által. Olvassa ehhez okvetlenül el a „Láncfém” és a „Láncfém kiengedése”-i fejezeteket.

A bekapcsolás után a láncfűrész azonnal a legnagyobb sebességgel fut.

Kikapcsolni: a ki/bekapcsót (18) elengedni. Csak akkor tegye félre a láncfűrész, ha a lánc már nyugalmi állapotban van.

A láncfűrészrel történő minden munka után kellene hogy: megtisztítsa a fűrészláncot és a vezetősínt. Tegye fel a láncvédőt

Készülékvédelem



Nem szabad a készüléket esőnél vagy nedves környezetben használni.



A hosszabító kábel megsérülésénél húzza ki azonnal a hálózati dugót. Egy sérült kábelt nem szabad többet használni.

A hosszabító kábel megsérülésénél húzza ki azonnal a hálózati dugót.

Egy sérült kábelt nem szabad többet használni. Vizsgálja felül a készüléket sérülésekre. - A szerszám használata előtt vizsgálja felül gondosan a védőberendezéseket vagy az esetleg enyhén sérült részeket azok kifogástalan és a meghatározásuknak megfelelő működésükre. Vizsgálja meg, hogy a mozgatható részek működése rendben van-e. Minden résznek rendesen fel kell szerelve lennie és minden feltételt teljesíteniük kell, azért hogy garantálni tudják a készülék kifogástalan működését. A sérült védőberendezéseket és részeket azonnal szakszerűen meg kell javíttatni vagy ki kell cseréltetni egy vevőszolgálati szervíz vagy az ISC-kft által, ha a kezelés utasításban nincs más megadva.

Utasítás a munkához

A fűrész visszacsapódása

- Hosszító vágásoknál hozzá kell helyezni a vágásra előrelátott fához a körmös ütközőt (lásd a 4-es ábrát).
- Minden hosszító vágás előtt szorosan hozzá kell tenni a körmös ütközőt, és csak azután, futó fűrészláncal belefűrészelné a fába. Ennél a fűrész a hátsó fogantyúnál felhúzni és az elülső fogantyúnál vezetni. A körmös ütköző forgópontként szolgál. Az után helyezés az elülső fogantyúra gyakorolt enyhe nyomás által történik. Ennél a fűrész valamennyire visszahúzni. A körmös ütközőt mélyebre helyezni és a hátsó fogantyút ismét felhúzni (lásd az 5-ös ábrát).
- Szűrő- és hosszívágásokat csak a speciálisan kiképzett személyek végezhetnek el (magasabb visszacsapódási veszély; lásd a 6-os ábrát).
- Hosszívágásokat egy lehetőleg lapos szögben kezdeni. Itt különleges óvatossággal kell eljárni, mivel a körmös ütközőt nem lehet használni.
- Az elektromos láncfűrész a sín felsőoldalával történő vágásnál a kezelő felé lökődhet, ha a fűrészlánc beszorul. Ezért kellene, hogy lehetőség szerint a sín alsóoldalával fűrészeljen, mivel ennél a fűrész a testtől el a fa irányába húzza (lásd a 7-es és a 8-as ábrát).
- A galyaktól való megfosztásnál az elektromos láncfűrész lehetőleg a fatörzsön megtámasztani. Ennél nem szabad a sínhegygel fűrészelné (a visszacsapódás veszélye; lásd a 6-os ábrát).
- A közelebb guruló fatörzsökre ügyelni. Visszacsapás!
- A láncfűrész visszacsapása akkor jöhet létre, ha a sín hegye (főleg ha a felső negyed) akaratlanul fához vagy más szilárd tárgyakhoz hozzáér. Ennél az elektromos fűrész nem kontrolláltan,

H

nagy energiával, a fűrészezető felé lökődik (sérülési veszély!)

**6-os ábra**

El tudja kerülni a fűrészelési baleseteket, ha nem a sínheggyel fűrészel; a fűrészt villámgyorsan felcsapódhat. Viseljen a fűrészeléshez való munkáknál egy teljes védőfelszerelést.



Biztosítsa a munkadarabját. Használjon feszítő berendezéseket a munkadarab megfogásához. Ez a gép két kézzel biztos kezelést teszi lehetővé.

A visszacsapódás a fűrészt nem kontrollált viselkedését hozza létre. Ezáltal fenn áll egy súlyos sérülésnek a veszélye. Ne fűrészeljen laza láncfeszítéssel és tompa láncsal. Egy nem szakszerűen megélesített lánc megnöveli a visszacsapódás veszélyét. Soha sem fűrészeljen a vállmagasság felett.

20. Használati tippek**A fa szétfűrészelése (lásd a 4-es és 5-ös ábrát)****Vegyen minden biztonsági előírást figyelembe és járjon a fa szétfűrészelésénél a következőképpen el:**

Fektesse fel a fát biztonságosan. Biztosítsa a rövid fatuskókat fűrészelés előtt, erős beszorítással. Csak fát vagy fából való tárgyakat fűrészelni. Ügyeljen a fűrészelésnél arra, hogy ne érintsen meg köveket, szögeket stb.. Ezek el lehetnek röpitve és megsérthetik a fűrészláncot. Kerülje el a fűtő fűrészt érintkezését a drótkerítésekkel vagy a földel. A fának a gallyaktól való megfosztásánál lehetőleg meg kell támasztani a gépet. Ennél nem szabad a sínheggyel fűrészelni. Figyelni az olyan akadályokra mint például a fatönkökre, gyökerekre, árkokra és dombokra. Megbotlás veszély!

Vegye figyelembe:

A láncfűrészeknek a fa közvetlen megérintése előtt futnia kell!

Bekapcsolni: Bekapcsolási zár (19) és a ki-be-kapcsolót (18) valamint a kapcsolóasztart az elülső fogantyún nyomni. Tegye a legalsó körmöt (17) a fához oda. Húzza fel a láncfűrészt a hátsó fogantyúnál (10) felhúzni és belefűrészelni a fába. A láncfűrészt valamennyire visszahelyezni és a körmöt (17) mélyebre odatenni. Vigyázat a szilánkos fa vágásánál. Fadarabokat ránthat magával.

Kikapcsolni: A ki-be-kapcsolót vagy az elülső fogantyún levő kapcsolót elengedni. Kihúzni a hálózati dugót.



A láncfűrészt csak futó fűrészlánccal húzza ki a fából. Aki ütköző nélkül fűrészel, az előre lehet rántva.

Fa feszültség alatt

10.1 -es ábra: A fatörzs felső része feszültség alatt áll

Veszély: A fa felfelé kicsapódik!

10.2-es ábra: A fatörzs alsó része feszültség alatt áll

Veszély: A fa lefelé kicsapódik!

10.3-as ábra: Erős fatörzsök és erős feszültség

Veszély: A fa villámszerűen és óriási erővel csapódik ki!

Abb. 10.4: A fatörzs oldalról áll feszültség alatt

Veszély: A fa oldalra kicsapódik.

Fákat kivágni**Vegyen minden biztonsági előírást figyelembe és járjon a fa kivágásánál a következőképpen el:**

A láncfűrészeléssel csak olyan fákat vághat ki, amelyeknek az átmérője kisebb a vezetősín hosszától! Sohasem próbálja meg, a beszorított fűrészt fűtő motorral kiszabadítani. A beszorult fűrészláncot mindig egy faék által szabaddá teszi!

**Vegye figyelembe:**

Veszélyeztetett tér: a dőlő fák más fákat tudnak magukkal rántani. Ezért vesszük a veszélyeztetett kömek (kidöntésnek a köre) a fahossznak a dupláját. (11-es ábra)

**Figyelem:**

A vágás előtt egy visszavonulási utat (A) kell tervezni és szabaddá tenni. A visszavonulási útnak hátrafelé a várt dőlési irány (B) hátulja felé kellene vezetnie. (13-as ábra).

**Figyelem:**

A végső vágás elvégzése előtt ellenőrizze le, hogy vannak-e nézők, állatok vagy akadályok a döntés területén

A fának a kivágása veszélyes és meg kell tanulni. Ha Ön még kezdő vagy még nincs gyakorlata, akkor el a kézzel a fák kivágásától! Járjon előtte egy tanfolyamra. (12-es ábra)

A dőlési irány:

- Számolja először előre ki a dőlési irányt, a korona súlypontjának és a széliránynak a figyelembe vétele alatt. A láncfűrésznek a fa közvetlen megérintése előtt futnia kell! Bekapcsolni a láncfűrész. A fa dőlési irányába egy rovatkát fűrészlni. A rovatkával szemben lavó oldalon egy vízszintes vágást (kidöntési vágás) befűrészelni.
- Dőlési rovatkát bevágni: ez adja meg a fának az irányt és a vezetést.
- Leellenőrizni a dőlési irányát: ha korrigálni muszáj a dőlési rovatkát, akkor mindig az egész szélességben utánvágni.
- Kiáltás „Figyelem, dől a fa”.
- Csak most végezze el a döntővágást: ezt magasabban kell belevágni mint az dőlési rovatkának a talpát. Tegye időbe bele az ékeket.
- A törési szegélyt meghagyni: ez úgy hat mint egy csuklópánt. Ha átvágja a csuklópántot, akkor a fa nem ellenőrizhetően dől.
- A fát körülkezelni, nem körülfűrészelni.
- Amikor a fa dől, hátralépni. Figyelni a koronának a terét, várja meg a koronának a kilengését. Ne dolgozzon tovább a lógvamaradtt ágak alatt.

Ne vágja ki a fát:

- Ha már nem tudja felismerni a részleteket a dőlés területén belül, mint például ködnél, esőnél, hófúvásnál vagy szürkületnél.
- Ha a szél vagy szellőkések miatt nem lehet biztonságosan betartani a dőlési irányt. Fa kivágásért, meredek hegyoldalokon, tükörjégnél, megfagyott vagy deres talajnál csak akkor lehet felelőséget vállalni, ha valójában biztonságosan tud állni.

Kikapcsolni: a hálózati dugót kihúzni.

A döntéshez ezután egy éket kell beleverni a vízszintes vágásba. A döntési vágás utáni hátramenésnél ügyelni kell a leeső ágakra.

Tartozékok:

Használjon kizárólag Originális-pótalkatrészeket

Vezetősín	45.003.31
Fűrészlánc	45.003.11

Karbantartás és tisztítás

A gépen történő bármilyen fajta munkánál húzza ki a dugót a dugaszoló aljzatból!
Tartsa szabadon és tisztán a szellőztetőnyílásokat.
A láncfűrészben csak karbantartási munkálatokat szabad véghezvinni, azokat amelvek a használati utasításban le vannak írva. Ezeket túlhaladó munkálatokat a vevőszolgáltatásnak kell elvégeznie. Az elektromos fűrészben nem szabad semmilyen vál-

toztatásokat elvégezni. Mert azáltal a saját biztonságát veszélyeztetheti. Ha a gép a gondos gyártási és vizsgálati eljárás ellenére egyszer kihagyta, akkor a javítást egy autorizált vevőszolgáltatási műhely által kell elvégeztetni. Viszontkérdéseknél és a pótalkatrészek megrendelésénél kérjük adja meg a típusmegnevezést úgymint a 9 jegyű megrendelési számot.

Megőrzőhely

Őrizze meg a láncfűrészét egy biztos helyen
A nem használt szerszámokat egy megtisztított egyenes felületen, egy száraz teremben, a gyerekek számára nem elérhető helyen kell megőrizni.

Pótalkatrészek megrendelése

A pótalkatrészek megrendelésénél a következő adatokat kell megadni

- A készülék típusát
 - A készülék cikkszámát
 - A készülék ident-számát
 - A szükséges pótalkatrész pótalkatrész-számát
- Aktuális árak és információk a www.isc-gmbh.info alatt találhatóak.

H**Zavarok elhárítása**

Zavar	Ok	Elhárítás
A motor nem működik	Nincs áram Láncfék	Megvizsgálni a dugaszoló aljzatot, kábelt, vezetékét, dugót. Kábelkár: a vevőszolgáltatás által megjavíttatni. Tiltva van a kábelt egy szigetelő szalaggal megfoltozni. A sérült kapcsolókat a vevőszolgáltatási műhelyekben ki kell cseréltetni. Lásd a 16-os és a 17-es pontokat „Láncfék” és „A láncfék kiengedése”
Nem fut a lánc	Láncfék	Megvizsgálni a láncfékét, esetleg kiengedni.
Rossz vágási teljesítmény	A lánc tompa A lánc rosszul van felszelve Láncfeszesség	Megélesíteni a láncot A lánc felszerelésnek a helyességét megvizsgálni Megvizsgálni a lánc feszességét
Nehezen fut a fűrész Leugrik a lánc a kardról	Láncfeszesség	Megvizsgálni a lánc feszességét
Felforrósodik a lánc (száraz)	Láncsirozás	Megvizsgálni az olajállást Megvizsgálni a láncsirozást.

Ne használjon olyan szerszámot amelynél nem lehet kapcsolni a ki/be kapcsolót.

Minden más fajta hibás működésnél, kérjük lépjen egy autorizált vevőszolgáltatási szervizvel, a központi szervizünkkel vagy az Ön kereskedőjével kapcsolatba.

1. Элементы управления

1	передняя рукоятка	13	стяжная шпилька цепи
2	передняя защита рук	14	стяжное отверстие цепи
3	крышка масляного бака	15	кожух
4	сливной канал масла	16а	шестигранная гайка
5	направляющий палец	16б	пружинящее колцо + шайба
6	натяжной болт цепи	17	зубчатый упор
7	пыльная цепь	18	включено-выключено переключатель
8	направляющая шина	19	блокировка включения
9	направляющая звезда	20	защита цепи
10	задняя рукоятка	21	показатель уровня масла
11	задняя защита рук	22	двухручковый защитный выключатель
12	цепное колесо	23	винт регулировки масла

2. Технические данные

Номинальное напряжение	230 V ~ 50 Hz
Номинальная мощность	2000 Вт
Длина реза, макс.:	40 см
Скорость резки при ном. оборота	22 м/сек
Масляный бак- емкость	85 мл
Вес без ножа и цепи, 17 кг	3,7 кг
Тормоз цепи	0,1 сек
Класс защищенности	II / 
Гарантированный уровень шума под нагрузкой	106 дБ(А)
Уровень шума под нагрузкой	84 дБ(А)
Ускорение:	
задняя рукоятка под нагрузкой	4,4 м/сек ²
(определено согласно EN 50144) передняя рукоятка под нагрузкой	3,3 м/сек ²

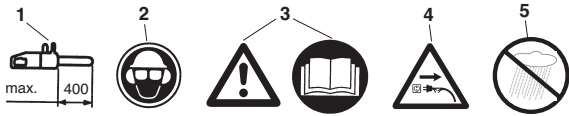
3. Пояснение к табличкам

1. Максимальная длина реза: макс. 400 мм
2. Используйте защиту для головы и глаз, а так же шумозащиту
3. Внимание! Читайте руководство к работе, а так же соблюдайте предупреждающие указания и указания по безопасности
4. При повреждении кабеля отсоединить сетевой штекер!
5. Оберегать от влаги

RUS

4. Указания по безопасности



При использовании машины необходимо соблюдать указания по безопасности. Пожалуйста, прочитайте эти указания для Вашей безопасности и безопасности других до использования машины. Тщательно храните эти указания для дальнейшего использования. Используйте цепную электропилу исключительно для пиления дерева (деревянных деталей). Любые другие виды использования проводятся на собственный риск и могут быть опасны. Производитель не берет на себя ответственность за повреждения, возникшие при применении не по назначению или неправильном пользовании.

Указания по безопасности и предупреждение травм



Пожалуйста, прочитайте внимательно все руководство по эксплуатации перед первым пуском для избежания неправильного управления цепной пилой. Все указания по управлению цепной пилой служат Вашей личной безопасности! Обратитесь к специалисту за практическими указаниями!

- Перед тем как отпустить тормоз цепи выключите устройство.
- Чтобы не допустить повреждения органов слуха используйте индивидуальное средство защиты от шума; преимущественно шлемы с защитой от шума.
- Во время работы обеспечьте устойчивое положение тела.
- Перед тем как положить машину ее необходимо выключить.
- Перед всеми работами на машине вынуть штекер из розетки.
- Штекер вставлять в розетку только при выключенной машине.
- С цепочной пилой может работать только один человек. Посторонним запрещено находиться в области работы цепочной пилы. Особое внимание обратите на детей и животных.
- При пуске пила должна стоять свободно без помех.
- При работе держите цепочную пилу обеими руками!
- Запрещено работать с цепочной пилой детям и подросткам. Этот запрет не распространяется на находящимся на обучении молодых людей старше 16 под наблюдением взрослых. Пилу разрешается давать (напрокат) только тем, кто знаком с устройством этого типа и может с ним работать. Каждый раз прилагайте руководство по эксплуатации!
- Работать с цепочной пилой можно только отдохнувшим и здоровым, а именно в хорошем физическом состоянии. Если вы устали от работы, то вовремя сделайте паузу. Запрещено работать с цепочной пилой после приема алкоголя.
- Если машина временно не используется, то ее необходимо установить таким образом, чтобы она не представляла ни для кого опасности.
- При каждом пилении прочно упереть зубчатый упор, только затем можно начинать пилить.
- Сетевой кабель всегда прокладывать сзади от работающего.
- Кабель всегда прокладывать назад от машины.
- Использовать только оригинальные принадлежности.
- Устройства, используемые вне помещений, должны подключаться через автомат защитного тока утечки.
- Удлинительный кабель вне помещений: вне помещений используйте только допущенный для этого и имеющий соответственные маркировки удлинительный кабель.
- Используйте при пилении распиленного лесоматериала и тонкой древесины надежную опору (козлы, рис. 4). Запрещено укладывать пиломатериал штапелем друг на друга, запрещено удерживать его ногой, а также запрещено удерживать пиломатериалы другим лицам.
- Кругляк необходимо зафиксировать.
- При работе на наклонной поверхности необходимо всегда стоять лицом к подъему.
- Пилу вынимать из дерева только с вращающейся цепью пилы.
- При осуществлении нескольких разрезов необходимо выключать электропилу между распилами.
- Будьте осторожны при резке расщепленной древесины. Отпиленные куски дерева может отбросить в сторону (опасность получения травмы!).
- Запрещено использовать электрическую

цепную пилу для подъема и расчистки при удалении частей древесины и прочих предметов.

- Удаление веток могут осуществлять только обученные пользователи! Опасность получения травмы!
- Необходимо обязательно обратить внимание на находящиеся под напряжением ветки. Запрещено спиливать снизу свободно свисающие ветки.
- При удалении веток запрещено стоять на стволе.
- Запрещено использовать электропилу для работы в лесном хозяйстве - а именно для валки деревьев и удаления веток в лесу. Необходимо в таких случаях маневренность и безопасность работающего с пилой не может быть обеспечена из-за наличия кабельного соединения!
- При валке деревьев необходимо стоять только сбоку от падающего дерева.
- При отходе назад после осуществления основного пропила при валке необходимо следить за падающими ветками.
- При работах на склоне работающий с пилой должен находиться выше или сбоку от обрабатываемого ствола или лежащего дерева.
- Для обеспечения безопасности при повреждении соединительного кабеля он должен быть заменен изготовителем или его сервисной службой.

Для избежания отдачи соблюдать следующее:

- Не упираться передним концом направляющей шины в пропил! Внимательно следить за передним концом направляющей шины.
- Никогда не пилить передним концом направляющей шины! Осторожно при возобновлении пиления раннее начатого пропила.
- Начинать пиление с двигающейся пильной цепью!
- Всегда правильно заточивать пильную цепь.
- Никогда не пилить несколько сучьев за один раз! При отпиливании сучьев внимательно следить, чтобы не задеть другие сучья.
- При распиливании внимательно следить за плотно лежащими рядом стволами. По возможности использовать козел.

5. Транспортировка цепной пилы

При транспортировке цепной пилы вытащить сетевой штекер и надвинуть защиту цепи на направляющую и цепь. Если производятся несколько пропилов, то необходимо пилу между пропилами выключать.

6. Перед первым пуском

Напряжение источника питания должно соответствовать данным, указанным на табличке машинных параметров. Перед началом каждой работы проверить цепную пилу на безупречную работу и на предписанное надежное рабочее состояние. Перед началом работы проверить действие смазки цепи и уровень масла (смотри рис. 9). Если масло находится около 5 мм над нижней границей (на рисунке обозначено пминг), то необходимо добавить масло. Выше этой метки Вы работаете в надежном диапазоне.

Включить цепную пилу и держать над светлым грунтом. Осторожно, цепная пила не должна касаться земли, поэтому необходимо соблюдать безопасное расстояние примерно 20 см. Если возникший масляный след увеличивается, то смазка цепи работает безукоризненно. Если не появляется масляный след, то соответственно прочистить сливной канал масла (4), верхнее стяжное отверстие цепи (14) и масляный канал или обратитесь в сервис. (Прочитайте к тому же обязательно раздел гЗаливка цепного масла и смазка цепиг). Проверить натяжение цепи и при необходимости натянута (смотри раздел гНатяжка пильной цепиг). Проверить работу тормоза цепи (смотри так же раздел гОтпускание тормоза цепи г).

7. Монтаж направляющей шины и пильной цепи

Сетевой штекер не разрешается оставлять в розетке.

- Примите во внимание! Передняя защита рук (2) должна находится всегда в верхней (вертикальной) позиции.

Направляющая шина и пильная цепь поставляются в несмонтированном состоянии. В начале монтажа отвинтить пружинистое кольцо/гайку (16а+б) и снять кожух корпуса тормоза (15). Стяжная шпилька цепи (13) должна находится в середине направляющей (5). При необходимости подкрутите натяжную шпильку цепи и стяжной винт цепи (6). Для избежания

RUS

травми острыми режущими кромками пользуйтесь перчатками во время монтажа, натяжки и заключительного контроля.

Перед тем как Вы смонтируете направляющую шину с пильной цепью вы должны обратить внимание на направление реза зубцов!

Направление хода указано на кожухе (15) стрелкой. Для определения направления реза при необходимости перевернуть цепную пилу (7). Направляющую шины (8) держать передним концом вертикально вверх и наложить пильную цепь (7) начиная с конца шины. Затем смонтируйте направляющую шину с пильной цепью следующим образом: Наложить направляющую шину с пильной цепью на направляющую ножа (5) или зажимную шпильку цепи (13). Пильную цепь проложить вокруг цепного колеса (12) и проверить правильность монтажа цепи (смотри рис. 1 / поз. 7). Надеть кожух (15) и слегка затянуть пружинистое кольцо/гайку (16а+б).

В заключении Вы должны правильно натянуть пильную цепь:

8. Натяжение цепи пилы

Перед всеми работами на машине необходимо вынуть штекер из розетки!

Используйте защитные перчатки!

Цепь пилы (7) должна находиться в направляющем желобе шины (8)! вращать винт натяжения цепи (6) отверткой с крестообразным шлицем вправо по часовой стрелке до тех пор, пока натяжение цепи пилы достигнет необходимого значения. Затем нужно во время затягивания гайки (16а) надавить направляющую шину вверх. Еще раз проверьте натяжение цепи (смотрите рис. 10). Не натягивайте цепь пилы слишком сильно.

Натяжение цепи должно в холодном состоянии устройства в середине направляющей шины позволить поднять ее примерно на 3 мм. Затянуть плотно гайку (16а). При нагревании цепь пилы удлиняется и провисает. Возникает опасность соскока цепи пилы. При необходимости нужно усилить натяжение. Если натяжение цепи пилы было увеличено в нагретом состоянии, то необходимо после окончания работ обязательно ослабить натяжение. В противном случае при охлаждении цепь пилы уменьшится в объеме и возникнет большое механическое напряжение. Время приработки новой цепи пилы составляет примерно 5 минут. Очень важно при этом обеспечить в достаточной мере смазку цепи! После приработки проверить натяжение цепи и при необходимости усилить натяжение.

50

9. Заливка цепного масла

Крышку маслянного бака (3) очистить перед открытием для избежания попадания загрязнений в бак. Контролировать содержание маслянного бака во время работы пилы по показателю уровня масла (21). Крышку маслянного бака (3) плотно закрутить и при необходимости удалить перелитое масло.

10. Смазывание цепи

Для предохранения от быстрого износа пильная цепь и направляющая шина должны равномерно смазываться во время работы. Смазывание осуществляется автоматически. Никогда не работать без смазки цепи. При сухой двигающейся цепи сильно повреждается все режущее устройство за очень короткое время. Поэтому проверять перед каждым началом работы смазку цепи и уровень масла (рис. 9). Никогда не пользоваться пилой, если уровень масла находится ниже минимальной отметки. (рис. 9)

- Минимум - если уровень масла наблюдается только около 5 мм от нижнего края показателя уровня масла (21), то необходимо долить масло.
- Максимум - залить масло, до заполнения смотрового окна.

11. Проверка автоматики масла

Перед началом работы проверить смазку цепи и уровень масла. Включить цепную пилу и поддержать над светлой поверхностью. Осторожно, цепная пила не должна касаться земли, поэтому необходимо соблюдать безопасное расстояние примерно 20 см. Если маслянный след увеличивается, то это значит, что смазка цепи работает безукоризненно. Если не возникает маслянный след, то по необходимости прочистить сливной канал масла (4), верхнее стяжное отверстие цепи (14) и маслянный канал, или обратитесь в сервис. (рис. 3)

Регулировка количества поступления масла

Регулировка количества поступления масла производится при помощи регулировочного винта (23). При влажной и мягкой древесине поступление масла может быть уменьшено (регулировочный винт вращать по часовой стрелке) и наоборот, при сухой и твердой древесине необходимо большее количество масла для смазки (регулировочный винт вращать против часовой стрелки).

12. Смазочное масло для цепи

Продолжительность службы пильной цепи и направляющей шины зависит в большей степени от качества применяемого смазочного масла для цепи.

Не разрешается применять старое масло! Используйте только не вредящее окружающей среде смазочное масло для цепи. Смазочное масло для цепи хранить в только соответствующих предписанию емкостях.

13. Направляющая шина

В месте изменения направления, а так же на нижней стороне направляющая шина (8) подвержена особенно большому воздействию износа. Для избежания одностороннего износа направляющую шину (8) переворачивать при каждой заточке цепи.

14. Зубчатое колесо

Нагрузка на зубчатое колесо (12) особенно высока. Если на зубчатом колесе видны следы большого износа, то необходимо обязательно его обновить. Изношенное зубчатое колесо уменьшает срок службы цепной пилы. Зубчатое колесо заменить в специализированном магазине или в бюро обслуживания.

15. Защита цепи

Сразу же после окончания работы, а так же при транспортировке надеть на цепь и нож защиту цепи (20).

16. Тормоз цепи

При ударной отдаче цепи на передней защите рук (2) срабатывает тормоз цепи. Тыльная сторона кисти давит вперед переднюю защиту рук (2). Благодаря этому тормоз цепи полностью останавливает цепную пилу и соответственно мотор пилы в течении 0,10 сек.

17. Снятие цепи с тормоза

Для возвращения пилы в рабочее состояние необходимо вновь отпустить блокировку пильной цепи. Сначала отключить машину. Затем переднюю защиту рук (2) откинуть назад в начальную вертикальную позицию до плотной фиксации. Тем самым цепной тормоз приводится снова в рабочее состояние.

18. Заточка пильной цепи

В специализированном магазине Вам подточат Вашу пильную цепь быстро и аккуратно. Вы можете приобрести в специализированном магазине приспособления для заточки цепи (напильниковый инструмент), при помощи которого Вы можете сами наточить Вашу пильную цепь. Следуйте, пожалуйста, соответствующему руководству по эксплуатации.

Тщательно ухаживайте за Вашим инструментом. Держите Ваши инструменты в наточенном и чистом состоянии для хорошей и надежной работы. Соблюдайте предписания по техобслуживанию и указания по замене инструмента.

19. Первый пуск



При работе всегда использовать защитные очки, слухозащиту, защитные перчатки и прочную рабочую одежду!

Запрещено работать, стоя на лестнице, на дереве или прочих нестабильных поверхностях. Запрещено пилить на уровне выше плеча, а также одной рукой.

Использовать пилу только с допущенным удлинителем кабелем с предписанной прочностью изоляции и соединителем для наружных работ (допущенная проводка с резиновой изоляцией), подходящим к штекеру инструмента. Цепная пила оснащена двуручковым защитным выключателем. Она работает только тогда, когда одной рукой включен переключатель на передней рукоятке (1) и одновременно другой рукой переключатель на задней рукоятке (10). "Процесс включения: нажать кнопку блокировки включения (19) вместе с кнопкой вкл./выкл. (18). Проконтролировать работу тормоза цепи."



Необходимо разблокировать тормоз цепи при помощи передней защиты рук (2). К нему обязательно прочитайте разделы гТормоз цепи и гРазблокировка тормоза цепи.

RUS

При включении цепная пила работает с самой большой скоростью.

Выключение: Для выключения отжать переключатель на передней рукоятке (1) или гвкл.-выкл.г-переключатель (18) на задней рукоятке.

После каждой работы с цепной пилой Вы должны: почистить пильную цепь и направляющую шину. Надеть защиту цепи.

Защита устройства

Запрещается использовать устройство под дождем или во влажной среде.



При повреждении удлинительного кабеля немедленно вынуть штекер из розетки. Запрещено вновь использовать поврежденный кабель.

Проверяйте Ваш инструмент на повреждения.
– Перед использованием инструмента проверить устройства защиты и возможно слегка поврежденные части на безукоризненную и согласно предписанию работу. Проверьте правильно ли работают подвижные части. Для обеспечения безукоризненной работы машины все части должны быть правильно смонтированы и отвечать всем требованиям. Поврежденные защитные устройства и детали должны быть сразу компетентно отремонтированы в мастерской сервиса или ISC-GmbH или заменены если в руководстве по эксплуатации нет других указаний.

Указания по работе**Отдача пилы**

- При поперечных распилах необходимо упирать зубчатый упор в распиливаемую древесину (смотрите рис. 4).
- Перед каждым поперечным распилом упереть прочно зубчатый упор, затем начинать пиление древесины с вращающейся цепью пилы. При этом приподнять пилу за заднюю рукоятку и вести ее при помощи передней рукоятки. Зубчатый упор служит в качестве точки вращения. Продолжение пиления осуществляется легким давлением на переднюю рукоятку. При этом нужно оттянуть пилу слегка назад. Зубчатый упор вдавить глубже и вновь потянуть заднюю

рукоятку вверх (смотрите рис. 5).

- Прошивающий и продольные пропилы разрешается осуществлять только специально обученным персоналом (повышенная опасность возникновения отдачи; смотрите рис. 6).
- Продольный рез осуществлять под как можно меньшим углом. При этом нужно работать особенно осторожно, так как зубчатый упор не должен быть использован.
- Электрическая цепочная пила может быть во время пиления при заклинивании цепи пилы отброшена верхней частью шины в сторону работающего с ней человека. Поэтому по возможности осуществляйте пиление нижней частью шины, так как пилу в этом случае будет тянуть от работающего в сторону распиливаемого предмета (смотрите рис. 7 и 8).
- При удалении веток по возможности опирайте электрическую цепочную пилу о ствол. При этом запрещено пилить концом шины (опасность возникновения отдачи; смотрите рис. 6).
- Держите под контролем катящиеся на вас стволы деревьев. Возможна отдача!
- Отдача цепочной пилы может возникнуть если конец шины (особенно ее верхняя четверть) прикоснется случайно к древесине или другим жестким предметам. Электропила при этом будет неконтролируемо с большой силой отброшена в сторону работающего с ней человека (Опасность получения травмы!!).

**Рис. 6**

Вы предохраните себя от травм, которые могут быть нанесены пилой, если вы не будете пилить концом шины, так как при этом пила может быть отброшена с высокой скоростью. При работе с пилой используйте полностью все защитные приспособления.



Закрепляйте прочно обрабатываемый предмет. Для того, чтобы зафиксировать обрабатываемый предмет используйте устройства зажима. Это позволит надежно работать с пилой обеими руками.

После отдачи нет возможности контролировать

RUS

движение пилы. По этой причине возникает опасность получения тяжелых травм.
Запрещено пилить с ослабленным натяжением пилы и притупленной цепью.
 Неправильно осуществленная заточка цепи повышает вероятность возникновения отдачи.
 Запрещено пилить выше уровня плеч.

20. Советы по применению

Распилка древесины (смотри рис. 4 и 5)

Соблюдайте все указания по безопасности и действуйте при распиливании древесины следующим образом:

Надежно положить древесину. Короткие чурбаки закрепить до пиления при помощи зажима. Пилить только дерево или деревянные предметы. При пилении внимательно следить, чтобы не задеть камни, гвозди и т.п. Они могут отлететь, а так же повредить цепную пилу. Избегайте контакта работающей пилы с проволочными заборами или землей. При отпиливании сучьев, по возможности, опереть машину. При этом запрещено пилить передним концом направляющей. Тщательно следите за помехами, такими как пеньки, корни, ямы и бугры - опасность споткнуться!

Обратите внимание:

Цепь пилы должна находиться в движении непосредственно перед касанием древесины!
Включение: Нажать блокировку включения (19) и гвкл.-выкл.г переключатель (18), а также переключатель на передней рукоятке. Нижний захват (17) упереть в дерево. Цепную пилу потянуть вверх за заднюю рукоятку (10) и начать пиление древесины. Цепную пилу оттянуть немного назад и придавить захват (17) глубже. Осторожно при пилении растресканного дерева. Части дерева могут отлететь.

Выключение: отпустить гвкл.-выкл.г переключатель.

Вытащить сетевой штекер.



Цепочную пилу вытягивают из древесины только с двигающейся цепью пилы. При пилении без упора пила может резко потянуть вперед.

Дерево под напряжением



Рис. 10.1: Ствол под напряжением в верхней части
Опасность: дерево может

ударить вверх!

Рис. 10.2: Ствол под напряжением в нижней части
Опасность: дерево может ударить вниз!

Рис. 10.3: Толстый ствол и большое напряжение
Опасность: дерево вышибает молниеносно с огромной силой!

Рис. 10.4: Ствол под напряжением сбоку
Опасность: дерево может вышибить в соответствующую сторону.

Валка деревьев

Соблюдайте все предписания по безопасности и действуйте при валке леса следующим образом:

Цепной пилой разрешено пилить только те деревья, диаметр стволов которых меньше чем длина направляющей шины! Запрещено пытаться освободить зажатую цепную пилу с работающим мотором. Зажатую цепную пилу освободить при помощи деревянного клина!



Обратите внимание:
 Зона опасности: падающие деревья могут увлечь за собой другие деревья, поэтому зоной опасности (зоной валки дерева) считается двойная длина дерева. **(Рис. 11)**



Внимание:
 Перед пилением необходимо определить и освободить место для отхода на безопасной расстоянии (А). Место для отхода на безопасное расстояние должно быть направлено в обратную сторону от ожидаемого направления падения ствола (В) (рис. 13)



Внимание:
 Перед осуществлением окончательного пропила убедитесь, что в области падения ствола не находятся люди, животные или какие-либо предметы.

Валка леса опасна и требует обучения. Запрещено заниматься валкой леса начинающим или необученным людям!

RUS

Пройдите сначала обучение.
(Рис. 12)

Направляющая шина	45.003.31
Цепная пила	45.003.11

Направление падения:

- Заранее вычислить направление падения, учитывая центр тяжести кроны дерева и направление ветра. Цепь пилы должна непосредственно перед соприкосновением с древесиной находиться в движении. Включить цепную пилу. В направлении падения сделать надпил. На противоположной надпилу стороне пропилить горизонтальный надрез (основной пропил).
- Произвести подпил - он задает дереву направление.
- Перепроверить направление падения: Если Вам нужно исправить подпил, то необходимо всегда допиливать по всей ширине.
- Крикнуть: «Внимание, дерево падает».
- И только теперь произвести основной пропил: он проводится выше чем нижний подпил. Вовремя ввести клинья.
- Оставить недопил: он действует в качестве шарнира. Если Вы перепилили недопил, то дерево упадет без контроля.
- Дерево расклинить, а не спиливать.
- Когда дерево начнет падать, отойдите назад. Наблюдать за областью кроны дерева. Дождаться пока кроны деревьев перестанут раскачиваться. Не работать под зацепившимися ветками.

Не валите деревья:

- если вы не можете хорошо различить отдельные предметы, например при тумане, дожде, снегопаде или при рассвете и сумерках.
- если не возможно точно выдержать направление падения дерева из-за ветра или порывов ветра. Работу по валке леса на крутом склоне, на льду, на промороженной или подмороженной почве проводить только в том случае, если вы можете устойчиво стоять.

Выключение: Вытянуть сетевой штекер. Для валки дерева Вам необходимо в завершении загнать клин в горизонтальный пропил. При отходе назад после проведения основного пропила, обратить внимание на падающие ветки.

Принадлежности:

Применяйте только оригинальные запасные детали

54

Уход и очистка

Перед всеми работами на машине вытащить штекер из розетки!
Вентиляционные отверстия держать открытыми и чистыми. На цепной пиле разрешается проводить только работы по уходу, которые описаны в руководстве по эксплуатации. Дальнейшие работы должны проводиться сервисом. Запрещается производить какие либо изменения на цепной электропиле. Этим Вы подвергнете себя опасности. Если машина, несмотря на точное изготовление и тщательную проверку, будет неисправной, то необходимо сдать машину на ремонт авторизированной мастерской сервисного обслуживания. Пожалуйста, указывайте название типа и девятизначный заказной номер, если у Вас есть вопросы или Вы хотите заказать детали для замены.

Хранение

Храните надежно Вашу цепную пилу
Неиспользуемые инструменты хранить в очищенном состоянии, на ровной поверхности, в сухом помещении и в недоступном для детей месте.

Заказ запасных частей

При заказе запасных частей необходимо привести следующие данные:

- Модификация устройства
- Номер артикула устройства
- Идентификационный номер устройства
- Номер запасной части требуемой для замены детали

Актуальные цены и информация находятся на сайте www.isc-gmbh.info

Устранение неисправностей

Неисправность	Причина	Устранение
Мотор не работает	Нет питания сети Тормоз цепи	Проверить розетку, кабель, проводку, штекер. Повреждение кабеля: сдать на ремонт в бюро обслуживания. Запрещено ремонтировать кабель изолентой. Поврежденные выключатели необходимо заменить в обслуживающей мастерской. смотри раздел 16 и 17 гТормоз цепи г и гРазблокировка тормоза цепиг
Цепь не двигается	Тормоз цепи	Проверить тормоз цепи, при необходимости разблокировать.
Недостаточная производительность пиления	Тупая цепь Цепь смонтирована неправильно	Натяжение цепи Наточить цепь Проверить правильность монтажа цепи
Проверить натяжение цепи Цепь двигается плохо	Цепь соскакивает с ножа	Натяжение цепи Проверить натяжение цепи
Цепь нагревается (сохнет)	Смазка цепи	Проверить уровень масла Проверить смазку цепи

Не использовать инструмент у которого переключатель не включается и не выключается.

При всех остальных неисправностях обратитесь в авторизованную мастерскую сервисного обслуживания, в наш центральный сервис или к Вашему продавцу.

SK**1. Obslužné prvky**

- | | |
|----------------------------|----------------------------------|
| 1 predná rukoväť | 13 reťazový napínací svorník |
| 2 predná ochrana ruky | 14 otvor na upnutie reťaze |
| 3 uzáver olejovej nádrže | 15 kryt |
| 4 výtokový kanál oleja | 16a šesťhranná matica |
| 5 vedenie britu | 16b pružinový krúžok + podložka |
| 6 napínacia skrutka reťaze | 17 dorazový pazúr |
| 7 pilová reťaz | 18 vypínač ZAP-VYP |
| 8 vodiaci brit | 19 blokovanie zapnutia |
| 9 presmerovacia hviezda | 20 ochrana reťaze |
| 10 zadná rukoväť | 21 ukazovateľ stavu oleja |
| 11 zadná ochrana ruky | 22 obojručný bezpečnostný spínač |
| 12 reťazové koleso | 23 olejová nastavovacia skrutka |

2. Technické údaje

menovité napätie	230 V - 50 Hz
menovitý výkon	2000 W
dĺžka rezu, max.:	40 cm
rýchlosť rezu pri menovitých otáčkach	22 m/s
plniaci objem olejovej nádrže	85 ml
hmotnosť bez noža a reťaze, 17 kg	3,7 kg
brzda reťaze	0,1 s
trieda ochrany	II / 
zaručená hladina akustického výkonu pri zaťažení	106 dB(A)
hladina akustického tlaku pri zaťažení	84 dB(A)
zrýchlenie: zadná rukoväť pri zaťažení	4,4 m/s ²
(určené podľa EN 50144) predná rukoväť pri zaťažení	3,3 m/s ²

3. Vysvetlenie štítkov

1. Maximálna dĺžka rezu: max. 400 mm
2. Používať ochranu hlavy, očí a sluchu.
3. Pozor! Prečítať pokyny k prevádzke a dodržiavať výstražné upozornenia a bezpečnostné pokyny.
4. Ak je poškodený kábel, vytiahnuť zástrčku zo zásuvky!
5. Chrániť pred vlhkom.

4. Bezpečnostné pokyny



Pri použití prístroja sa musia dodržiavať bezpečnostné predpisy. Prosím dbajte kvôli Vašej vlastnej bezpečnosti ako aj bezpečnosti ostatných na tieto pokyny, predtým než budete používať tento prístroj. Prosím odložte si tieto pokyny pre neskoršie použitie na bezpečnom mieste. Používajte túto elektrickú reťazovú pílu výlučne len na rezanie dreva (drevených predmetov). Všetky ostatné spôsoby použitia sa uskutočňujú na vlastnú zodpovednosť a môžu byť prípadne nebezpečné. Výrobca neručí za škody, ktoré vzniknú používaním prístroja na účely, na ktoré nebol určený výrobcom, alebo nesprávnou obsluhou prístroja.

Bezpečnostné pokyny a ochrana proti úrazom



Pred prvým uvedením do prevádzky si prosím pozorne prečítajte celý návod na obsluhu, aby ste tak zabránili nesprávnej manipulácii reťazovej píly. Všetky pokyny k manipulácii s reťazovou pílou slúžia vždy aj Vašej osobnej bezpečnosti! Nechajte sa prosím prakticky poučiť odborníkom!

● Pred uvoľnením reťazovej brzdy je potrebné vypnúť prístroj.

- Kvôli zabráneniu poškodeniu sluchu používajte ochranu sluchu; výhodou sú helmy s ochranou tváre.
- Dbajte na bezpečný postoj pri práci.
- Pred položením stroj vypnite.
- Pred všetkými úpravami na prístroji vyťahnuť elektrický kábel zo zásuvky.
- Zástrčku zapájajte do zásuvky len ak je stroj vypnutý.
- Reťazová píla smie byť obsluhovaná len jednou osobou. Ďalším osobám je zakázané zdržiavať sa v na to, aby neboli v dosahu detí a domáce zvieratá.
- Píla musí byť pri rozbehu voľná.
- Reťazovú pílu držať pri práci obidvomi rukami!
- Deťom a mládeži nie je dovolená obsluha reťazovej píly. Výnimkou z Pílu dávajte (požičiavajte) len tým osobám, ktoré boli oboznámené s týmto typom píly a s jej obsluhou. V každom prípade priložte návod na obsluhu!
- Pracovať s V prípade, že ste z práce unavený, je potrebné včas urobiť prestávku. Po požití alkoholu je zakázané pracovať s reťazovou pílou.

- V prípade, že sa stroj určitý čas nepoužíva, musí sa odstaviť tak, aby nemohla byť ohrozená žiadna osoba.
- Pri každom reze pevne priložte pazúrový doraz a až potom začnite s pílením.
- Sieťový kábel sa musí viesť vždy poza obsluhujúcu osobu.
- Kábel viesť vždy vzadu za prístrojom.
- Používajte len originálne náhradné diely.
- Prístroje, ktoré sa používajú vo vonkajšom prostredí, musia byť pripojené cez prúdový chránič.
- Predlžovací kábel vonku: Pri práci vonku používajte len také predlžovacie káble, ktoré sú na také použitie určené a sú aj príslušne označené.
- Pri rezaní reziva areva, obr. 4). Drevo sa nesmie stohovať a nesmie byť držané inou osobou ani pridržávané nohou.
- Guľatina sa musí zaistiť proti točeniu.
- Pri prácach ma šikmou podklade stáť vždy smerom nahor proti svahu.
- Piliaci prípravok vyťahovať von z dreva vždy len s bežiacou reťazou.
- V prípade, že sa vykonáva viac rezov, musí sa elektrická píla medzi jednotlivými rezmi vypnúť.
- Pozor pri rezaní roztriešteného dreva. Môže sa stať, že sa odpílené kusy dreva strhnú na reťazi (nebezpečenstvo poranenia!).
- Elektrická reťazová píla nie je určená k zdvíhaniu a odhadzovaniu odrezaných kusov dreva a iných predmetov.
- Práce pri odvetvovaní smú byť vykonávané len zaškoleným personálom! Nebezpečenstvo poranenia!
- Je potrebná zvýšená opatrnosť pri pílení napnutých konárov. Voľne visiace konáre nepiliť zdola.
- Nevykonávajte odvetvovanie tak, že stojíte na kmeni stromu.
- Elektrická píla nesmie byť používaná na lesnícke práce – to znamená na stínanie a odvetvovanie stromov. V takomto prípade nie je zaručená potrebná pohyblivosť a bezpečnosť obsluhujúcej osoby kvôli káblovému spojeniu!
- Pri stínaní stromov vždy stáť stranou preč od padajúceho stromu.
- Pri chode vzad je potrebné dbať na odpadnuté vetvy po odvetvovaní.
- Pri práci vo svahu musí byť obsluhujúca osoba nad alebo po strane spracovávaného kmeňa resp. ležiaceho stromu.
- Ak je poškodené prívodné elektrické vedenie, musí byť vymenené výrobcom alebo zákaznickým servisom, aby sa zabránilo poškodeniu.

SK

Aby sa zabránilo spätnému nárazu, je potrebné dbať na nasledovné pokyny:

- Nikdy nezačínať rez špičkou britu! Neustále pozorovať špičku britu.
- Nikdy nerezať špičkou britu! Pozor pri pokračovaní už začatých rezov.
- Vždy začať rez s bežiacou reťazou pily!
- Pilová reťaz musí byť vždy správne naostrená.
- Nikdy nerezať viaceré vetvy súčasne! Pri odvetvovaní dbať na to, aby ste sa pilovou reťazou nedotkli žiadnej inej vetvy.
- Pri krátení reziva dávať pozor na kmene ležiac v tesnej blízkosti. Ak je to možné, používať kozu na drevo.

5. Transport reťazovej pily

Pri transporte reťazovej pily sa musí vytiahnuť kábel zo zásuvky a kryt reťaze sa musí zasunúť na brit a reťaz. Ak sa pomocou reťazovej pily vykonávajú viaceré rezy, musí byť píla medzi jednotlivými rezmi vypnutá.

6. Pred uvedením do prevádzky

Napätie v zdroji elektrickej energie musí byť zhodné s údajmi na výrobnom štítku prístroja. Pred každým začiatkom práce musí byť skontrolovaná bezchybná funkčnosť a podľa predpisov bezpečná prevádzkyschopnosť reťazovej pily. Pred začiatkom práce skontrolovať funkciu, masťenia reťaze a stav oleja (pozri obrázok 9). Ak sa nachádza olej cca 5 mm pred spodným okrajom (na obrázku označené ako „Min“), musí byť doplnený olej. Nad touto značkou pracujete v bezpečnej oblasti. Zapnúť reťazovú pílu a držať ju nad svetlým podkladom. Pozor, reťazová píla sa pritom nesmie dotknúť podkladu; preto dodržať bezpečnostný odstup cca 20 cm. Ak sa pritom na podklade zobrazí pribúdajúca olejová stopa, pracuje masťenie reťaze bezchybne. Ak sa však nezobrazí žiadna olejová stopa, vyčistiť prípadne výtokový kanál oleja (4), horný otvor na upnutie reťaze (14) a olejový kanál alebo vyhľadať zákaznicky servis. (Prečítajte si k tomu v každom prípade tiež odsek „Naplnenie reťazového oleja a masťenie reťaze“). Preskúšať napnutie reťaze a prípadne ju napnúť (pozri odsek „Naplnenie pilovej reťaze“). Skontrolovať funkciu brzdy reťaze (pozri tiež odsek „Uvoľnenie brzdy reťaze“).

7. Montáž vodiaceho britu a pilovej reťaze

Sieťová zástrčka nesmie byť zasunutá v zásuvke.
- **Pozor! Predná ochrana ruky (2) musí vždy stáť v**

58

najvrchnejšej (kolmej) polohe.

Vodiaci brit a pilová reťaz sú dodávané v nenamontovanom stave. Pred zahájením montáže najskôr odskrutkovať maticu/pružinový krúžok (16a+b) a odobrať kryt telesa brzdy (15). Reťazový napínací svorník (13) sa musí nachádzať v strede vedenia britu (5). Naskrutkujte prípadne zároveň aj reťazový napínací svorník s reťazovou napínacou skrutkou (6). Kvôli ochrane pred zranením ostrými reznými hranami sú k montáži ako aj napnutiu a nasledovnému skontrolovaniu potrebné pracovné rukavice. Predtým než namontujete vodiaci brit s pilovou reťazou, musíte dať pozor na smer rezného pohybu zubov reťaze! Smer chodu je označený na kryte (15) pomocou šípky. Na určenie smeru rezného pohybu prípadne pilovú reťaz otočiť (7). Vodiaci brit (8) držať špičkou kolmo nahor a začať na špičke vodiaceho britu so zakladaním pilovej reťaze (7). Namontujte potom vodiaci brit so založenou pilovou reťazou nasledovne: vodiaci brit priložiť na vedenie noža (5) respektíve na reťazový napínací svorník (13). Pilovú reťaz založiť okolo reťazového kolesa (12), preskúšať či je reťaz namontovaná správne (pozri obrázok 1 / poz. 7). Nasadiť kryt (15) a pomocou pružinového krúžku/matice (16a+b) ľahko dotiahnuť. Nasledovne musíte správne napnúť pilovú reťaz:

8. Naplnenie reťazovej pily

Pred všetkými úpravami na stroji musíte vytiahnuť kábel zo siete!

Používajte ochranné rukavice!

Dbajte na to, aby pilová reťaz (7) ležala vo vodiacej drážke lišty (8). Otočte pomocou krížového skrutkovača napínaciu skrutku reťaze (6) smerom doprava v smere otáčania hodinových ručičiek, až kým sa reťaz správne nenapne. Potom sa musí vodiaca lišta počas doťahovania matice (16a) zatlačená smerom nahor. Opätovne skontrolujte napnutie reťaze (pozri obr. 10). Pilová reťaz nesmie byť nadmerne napnutá. Malo by byť možné nadvihnúť reťaz v studenom prevádzkovom stave približne 3 mm v strede vodiacej lišty. Riadne dotiahnite maticu (16a). Pri zahriatí sa pilová reťaz roztiahne a prevísa. Existuje nebezpečenstvo, že reťaz zoskočí. V prípade potreby reťaz dodatočne napnite. Keď sa reťaz v horúcom stave dodatočne naplní, musí sa po skončení pilenia v každom prípade znovu uvoľniť. V opačnom prípade by sa po vychladnutí pilovej reťaze z dôvodu jej stiahnutia vytvorilo veľké napnutie. Nová pilová reťaz potrebuje zábehovú dobu cca 5 minút. Dostatočné mazanie reťaze je pritom veľmi dôležité! Po zabehnutí skontrolujte napnutie reťaze prípadne reťaz napnite.

9. Naplniť reťazový olej

Uzáver olejovej nádrže (3) pred otvorením dôkladne očistíte, aby sa zabránilo vniknutiu nečistôt do nádrže. Obsah olejovej nádrže kontrolovať počas práce s pilou na ukazovateli stavu oleja (21). Uzáver olejovej nádrže (3) dobre uzavrieť a prípadne utrieť preliaty olej.

10. Mastenie reťaze

Z dôvodu ochrany pred nadmerným opotrebením musia byť pilová reťaz a vodiaci brit počas prevádzky pily rovnomerne mastené. Mastenie sa uskutočňuje automaticky. Nikdy nepracovať bez reťazového mastenia. Ak beží reťaz na sucho, dôjde počas krátko času k vážnemu poškodeniu celého rezného ústrojenstva pily. Preto skontrolujte pred každým začiatkom práce mastenie reťaze a stav oleja (obr. 9).

Pilu nikdy neuvádzajte do prevádzky, ak je stav hladiny oleja pod značkou minima. (obrázok 9)

- Minimum - Ak je stav hladiny oleja viditeľný len cca 5 mm na spodnom okraji ukazovateľa stavu oleja (21), musí sa doplniť olej.
- Maximum - Olej doplniť, až kým sa naplní celý ukazovateľ stavu oleja.

11. Preskúšanie olejovej automatiky

Pred začiatkom práce skontrolovať funkciu mastenia reťaze a stav oleja. Zapnúť reťazovú pilu a držať ju nad svetlým podkladom. Pozor, reťazová pila sa pritom nesmie dotknúť podkladu; preto dodržať bezpečnostný odstup cca 20 cm. Ak sa pritom na podklade zobrazí pribúdajúca olejová stopa, pracuje mastenie reťaze bezchybne. Ak sa však nezobrazí žiadna olejová stopa, vyčistíte prípadne výtokový kanál oleja (4), horný otvor na upnutie reťaze (14) a olejový kanál alebo vyhľadajte zákaznický servis. (obr. 3)

Nastavenie prietokového množstva oleja

Nastavenie prietokového množstva oleja sa uskutočňuje pomocou olejovej nastavovacej skrutky (23). Pri vlhkom a mäkkom dreve môže byť prietok oleja znížený (otočiť olejovú nastavovaciu skrutku v smere hodinových ručičiek), naopak pri suchom, tvrdom dreve je potrebné väčšie množstvo oleja na mastenie reťaze (otočiť olejovú nastavovaciu skrutku proti smeru hodinových ručičiek).

12. Olej na mastenie reťaze

Životnosť pilových reťazí a vodiacich britov závisí vo veľkej miere od kvality použitého mastiaceho oleja. Používanie starého oleja nie je dovolené!

Používajte len oleje na mastenie reťazí, ktoré nezaťažujú životné prostredie. Olej na mastenie reťaze skladovať len v špeciálnych nádobách podľa predpisov.

13. Vodiaci brit

Na otočke ako aj na spodnej strane je vodiaci brit (8) vystavený obzvlášť vysokému stupňu namáhania. Aby sa zabránilo jednostrannému opotrebovaniu, otočiť vodiaci brit (8) po každom brúsení reťaze.

14. Reťazové koleso

Namáhanie reťazového kolesa (12) je obzvlášť veľké. Ak sa na zuboch reťazového kolesa objavia silné stopy po opotrebení, musí sa vymeniť. Opatrobené reťazové koleso znižuje životnosť pilovej reťaze. Reťazové koleso nechať vymeniť v odbornej predajni alebo v zákaznickom servise.

15. Ochrana reťaze

Ochrana reťaze (20) musí byť nasadená na reťaz a brit ihneď po skončení práce respektíve pri transporte pily.

16. Brzda reťaze

Pri spätnom náraze pily sa uskutoční pomocou prednej ochrany ruky (2) aktivácia brzdy reťaze. Predná ochrana ruky (2) sa chrbtom ruky zatlačí dopredu. Takým spôsobom sa pomocou reťazovej brzdy zastaví reťazová pila, respektíve sa zastaví motor v priebehu 0,10 s.

17. Uvoľnenie brzdy reťaze

Aby ste Vašu pilu opäť mohli uviesť do prevádzky, musí sa blokovanie pilovej reťaze znovu uvoľniť. Najskôr vypnite prístroj. Potom sklopte prednú ochranu ruky (2) do jej východiskovej kolmej polohy, až kým pevne nezapadne. Takto je brzda reťaze znovu plne funkčná.

18. Brúsenie pilových reťazí

Nechajte Vašu pilovú reťaz rýchlo a správne dobrúsiť v odborných predajniach. V špecializovaných predajniach je možné zakúpiť aj zariadenia na brúsenie reťazí (ostriace prístroje), s ktorými môžete Vašu pilovú reťaz nabrúsiť sami. Prosím, dodržiavajte pritom predpisy príslušného návodu na obsluhu. Starajte sa o svoje nástroje starostlivo. Udržujte Vaše nástroje vždy nabrúsené a čisté, aby ste mohli pracovať efektívne a bezpečne. Dodržiava-

SK

jte prosím predpisy k údržbe a pokyny k výmene nástrojov.

19. Uvedenie do prevádzky



Pri práci používajte vždy ochranné okuliare, ochranu sluchu, ochranné rukavice a pevné pracovné oblečenie!

Práca na rebríku, na strome alebo podobných nestabilných stanovištiach je zakázaná. Nepilíť nad výškou ramien a nepilíť jednou rukou.

Pílu používať len so schváleným predžvácim káblom s predpísanými izolačnými hrúbkami a spojkami pre prevádzku vo vonkajšom prostredí (schválené gumené vedenie), pasujúcimi k zástrčke prístroja. Refazová píla je vybavená obojručným bezpečnostným spínaním. Píla pracuje preto len vtedy, keď sa pomocou jednej ruky stlačí spínacie tlačidlo na prednej rukoväti (1) a zároveň sa druhou rukou stlačí spínač na zadnej rukoväti (10). "Zapnutie: Stlačiť blokovacie tlačidlo zapnutia (19) spolu s vypínačom zap/vyp (18). Skontrolovať funkciu refazovej brzdy."



Uvoľniť pilovú brzdú pomocou prednej ochrany ruky (2). Prečítajte si k tomu v každom prípade odsek „Brzda refaze“ a „Uvoľnenie brzdy refaze“.

Po zapnutí sa refazová píla rozbehne okamžite s maximálnou rýchlosťou.

Vypnutie: Ak chcete pílu vypnúť, musíte byť uvoľnený vypínač na prednej rukoväti (1) alebo vypínač Zap-Vyp (18) na zadnej rukoväti.

Po každej práci s refazovou pilou by ste mali: dôkladne vyčistiť pilovú refaz ako aj vodiaci brit. Založiť ochranu refaze.

Ochrana prístroja



Prístroj nesmie byť používaný pri daždi alebo vo vlhkom prostredí.



Pri poškodení predžvacieho káblu sa musí sieťový vypínač ihneď vyti-ahnuť. Poškodený kábel nesmie byť naďalej používaný.

60

Skontrolujte prípadné poškodenie Vášho prístroja.

Pred ďalším použitím tohto nástroja musia byť ochranné zariadenia alebo prípadné ľahko poškodené súčiastky starostlivo preskúšané, či sú v bezchybnom stave a riadne a spoľahlivo fungujú. Preskúšajte, či je funkcia všetkých pohyblivých súčiastok v poriadku. Aby mohla byť zaručená bezchybná prevádzka tohto prístroja, musia byť všetky jeho časti správne namontované a musia spĺňať všetky podmienky. Poškodené ochranné zariadenia a súčiastky musia byť okamžite riadne opravené alebo vymenené špecializovaným zákazníckym servisom alebo firmou ISC-GmbH, pokiaľ nie je v návode na obsluhu uvedené inak.

Pracovné upozornenie

Spätný úder pily

- Pri priečnych krátiacich rezoch sa musí pazúrový doraz nasadiť priamo na rezané drevo (pozri obr. 4).
- Pred každým priečnym krátiacim rezom pevne priložiť pazúrový doraz a drevo s bežiacou pilou refazou. Píla sa pritom zadným drždľom vytahuje smerom nahor a vedie sa predným drždľom. Pazúrový doraz slúži ako otočný bod. Prisdzovanie sa uskutočňuje ľahkým zatlačením na predné drždadlo. Píla sa pritom musí trochu stiahnuť. Pazúrový doraz nasadiť hlbšie a znovu ľahko zadné drždadlo smerom nahor (pozri obr. 5).
- Vyrezávacie a pozdĺžne rezy smú byť vykonávané len špeciálne zaškolenými osobami (zvýšené nebezpečenstvo spätného úderu; pozri obr. 6).
- Pozdĺžne rezy nasadzovať pokiaľ možno v čo najplochejšom uhle. Je tu potrebná obzvlášť zvýšená pozornosť, pretože nie je možné použitie pazúrového dorazu.
- Elektrická refazová píla môže byť pri rezaní pomocou hornej hrany lišty vyhodená smerom k zasekne. Z tohto dôvodu by sa podľa možnosti malo vždy rezať dolnou hranou lišty, pretože sa píla ťahá smerom preč od tela smerom k drevu (pozri obr. 7 a 8).
- Pri odvetvovaní by sa mala elektrická refazová píla pokiaľ možno opierať o kmeň. Prítom sa nesmie píliť špičkou lišty (nebezpečenstvo spätného úderu; pozri obr. 6)
- Dbať na rolujúce kmene stromov. Spätný úder!
- Môže dôjsť k spätnému úderu refazovej pily, ak sa dotkne špička lišty (predovšetkým horná štvrtina) nekontrolované dreva alebo iných pevných predmetov. Elektrická píla sa pritom vymkne spod kontroly a (nebezpečenstvo poranenia!!)



Obr. 6
Urazom pri pílení môžete zabrániť tak, že nebudete píliť pomocou špičky lišty, píla by sa mohla bleskovo vymrštiť nahor. Pri práci s pilou používajte kompletne ochranné vybavenie.



Zaistite obrábaný materiál.
Používajte upínacie zariadenia na pevné uchytenie obrábaného materiálu. Umožňuje to bezpečnú obsluhu stroja obidvomi rukami.

Spätný úder zapríčiňuje nekontrolovateľné správanie pily. Tým pádom tu existuje nebezpečenstvo ťažkého zranenia. Nepilíť s uvoľnenou refazou bez napnutia a ak je refaz tupá. Nesprávne nabrúsená refaz zvyšuje nebezpečenstvo spätného úderu. Nikdy nepilíť nad výškou ramien.

20. Tipy k použitiu

Prepílenie dreva
(pozri obr. 4 a 5)

Dodržiavajte všetky bezpečnostné predpisy a postupujte pri prepílení dreva nasledovným spôsobom:

Drevo bezpečne umiestniť. Krátke drevené kláty pred pílením zabezpečiť pevným upnutím. Pilíť len drevo alebo drevené predmety. Pri pílení dbať na to, aby ste sa pilou nedotkli žiadnych kameňov, klincov atď. Tieto predmety by mohli byť refazou strhnuté a pilová refaz by tak mohla byť poškodená. Zabráňte kontaktu bežiacjej elektrickej refazovej pily s drátovými plotmi alebo so zemou. Pri odvetvovaní pílu pokiaľ to je možné opierať o kmeň stromu. Pritom sa nesmie píliť špičkou britu pily. Dbať na prekážky ako pne stromov, korene, jamy a kopčeky, nebezpečenstvo potknutia!

Nezabudnite:

refazová píla musí bezprostredne pred dotykom s drevom už byť rozbehnutá!

Zapnutie: stlačíť súčasne blokovanie zapnutia (19) a vypínač ZAP-VYP (18) ako aj spínacie tlačidlo na prednej rukoväti. Nasadiť na drevo spodný dorazový pazúr (17). Refazovú pílu pritom zdvihnúť za zadnú rukoväť (10) a zarezat tak do dreva. Refazovú pílu čiastočne stiahnuť späť a pazúr (17) nasadiť hlbšie. Pozor pri rezaní trieskového dreva. Môže dôjsť k strhnutiu kusov dreva pilovou refazou.

Vypnutie: Pustiť vypínač ZAP-VYP alebo spínacie tlačidlo na prednej rukoväti.

Vytiahnuť kábel zo zásuvky.



Refazovú pílu vyťahovať von z smerom dopredu.

Napnuté drevo



- Obr. 10.1:** kmeň je na vrchnej strane napnutý
Nebezpečenstvo: strom vyrazí smerom nahor!
- Obr. 10.2:** kmeň je na spodnej strane napnutý
Nebezpečenstvo: strom vyrazí smerom nadol!
- Obr. 10.3:** silné kmene a silné napätie
Nebezpečenstvo: strom vyrazí bleskovo s obrovskou silou!
- Obr. 10.4:** kmeň je napnutý postranne
Nebezpečenstvo: strom vyrazí postranne.

Stínanie stromov

Dodržiavajte všetky bezpečnostné predpisy a postupujte pri stínaní stromu nasledovným spôsobom:

Pomocou refazovej pily smiete stínať len také stromy, ktorých priemer kmeňu je menší ako dĺžka vodiaceho britu! Nikdy sa nepokúšajte dostať zaseknutú pílu von z kmeňu s bežiacim motorom. Zaseknutú pilovú refaz vyslobodíť pomocou dreveného klinu!



Nezabudnite:
Nebezpečná oblasť: padajúce stromy môžu trhnúť so sebou ďalšie stromy. Preto sa ako nebezpečná oblasť (oblasť padania stromu) určí vždy dvojnásobná dĺžka stromu. (obr. 11)



Pozor:
Pred pílením sa musí naplánovať a uvoľniť úniková oblasť (A). Úniková oblasť by mala prebiehať dozadu smerom k zadnej strane očakávaného smeru stínania (B) (obr. 13).



Pozor:
Skontrolujte pred vyhotovením koncového rezu, či sa nenachádzajú v spádovej oblasti diváci, zvieratá alebo prekážky.

SK

Stínanie stromov je nebezpečné a je potrebné naučiť sa to. Ak ste začiatočník a neskúsený so stínaním, neskúšajte stínať stromy sám na vlastnú päsť! Navštívte predtým kurz so stínanie stromov. (obr. 12)

Smer stínania:

- Najskôr dopredu vypočítať smer stínania s prihliadnutím na ťažisko koruny stromu a smer vetra. Refazová píla musí byť pred bezprostredným dotykom s drevom rozbehnutá. Zapnúť refazovú pílu. V určenom smere padania stromu vyplíť vrub. Na protifaľej strane k tomuto vrubu vyplíť do kmeňu vodorovný rez (hlavný rez).
- Začať s pilením zrážacieho vrubu: Určuje smer padania a vedenie stromu.
- Preskúšať smer padania: Ak musíte korigovať zrážací vrub, dopĺňovať vždy na celej šírke.
- Zakričať „Pozor, padá strom“.
- Až teraz viesť hlavný rez: Tento rez sa nasadzuje vyššie ako päta zrážacieho vrubu. Nezabudnúť načas založiť klíny.
- Ponechať lomový okraj: Služí ako kĺbový záves. Keď prerežete lomový okraj, spadne strom nekontrolovane.
- Strom okliňovať, nie orezovať.
- Keď strom padá, odstúpiť dozadu. Pozorovať priestor koruny, počkať kým sa koruna prestane pohybovať. Nepracovať pod vetvami, ktoré ostali visieť.

Nestínajte vtedy:

- keď už nemôžete dobre rozoznať jednotlivé prvky v oblasti padania, napr. pri hmle, daždi, snežení alebo súmraku.
- keď sa kvôli premenlivému vetru alebo poryvom vetra už nedá bezpečne dodržať smer stínania. Stínacie práce na strmých svahoch, pri poľadovici, zamrznutej alebo prezelej pôde smiete prevádzať len vtedy, keď môžete skutočne bezpečne stáť.

Vypnutie: Vytiahnuť kábel zo zásuvky.

Pri konečnom stínaní musíte potom vraziť klin do vodorovného hlavného rezu. Keď sa vrátite na miesto stínania, dávajte pozor na padajúce vetvy.

Príslušenstvo:

Používajte len originálne náhradné diely
 vodiaci brit 45.003.31
 pilová refaz 45.003.11

Údržba a čistenie**Pred všetkými prácami na stroji vytiahnuť zástrčku zo zásuvky!**

Udržiavať vetracie otvory na píle vždy voľné a čisté. Na refazovej píle smú byť vykonávané len tie práce údržby, ktoré sú opísané v tomto návode na obsluhu. Ďalekosiahlejšie práce prenechať odbornému zákazníckemu servisu. Na elektrickej refazovej píle nesmú byť vykonávané žiadne zmeny. Mohli by ste tak ohroziť Vašu vlastnú bezpečnosť. Ak by sa prístroj napriek starostlivému výrobnému a skúšobnému procesu pokazil, je potrebné nechať opravu vykonať v autorizovanej odbornej dielni zákazníckeho servisu. Pri spätných otázkach a objednávkach náhradných dielov prosím uviesť typové označenie ako aj 9-miestne číslo objednávky.

Skladovanie**Skladujte Vašu refazovú pílu na bezpečnom mieste**

Nepoužívané nástroje by mali byť uložené vo vyčistenom stave na rovnej ploche, v suchej miestnosti, mimo dosahu detí.

Objednávanie náhradných dielov

Pri objednávaní náhradných dielov je potrebné uviesť nasledovné údaje:

- Typ prístroja
- Výrobné číslo prístroja
- Identifikačné číslo prístroja
- Číslo potrebného náhradného dielu

Aktuálne ceny a informácie nájdete na www.isc-gmbh.info

Odstránenie porúch

porucha	príčina	odstránenie poruchy
motor nebeží	žiaden prúd brzda reťaze	Skontrolovať zásuvku, kábel, vedenie, zástrčku. Poškodenie kábla: nechať opraviť v zákaznickom servise. Je zakázané opravovať takýto kábel pomocou izolačnej pásky. Poškodené spínače musia byť vymenené v zákaznickom servise. pozri bod 16 a 17 „Brzda reťaze“ a „Uvoľnenie reťaze“
reťaz nebeží	brzda reťaze	Skontrolovať brzdú reťaze, prípadne ju uvoľniť.
slabý výkon rezania	reťaz je tupá reťaz je nesprávne namontovaná napnutie reťaze	nabrúsiť reťaz skontrolovať správnosť montáže reťaze skontrolovať napnutie reťaze
píla beží ťažko reťaz odskakuje z britu pily	napnutie reťaze	skontrolovať napnutie reťaze
reťaz je horúca (nasucho)	mastenie reťaze	skontrolovať stav oleja skontrolovať mastenie reťaze

V žiadnom prípade nepoužívať prístroj vtedy, ak sa na ňom nedá zapnúť/vypnúť spínač.

Pri všetkých ostatných poruchách prístroja sa obráťte prosím na jednu z autorizovaných dielni zákaznického servisu, na náš centrálny servis alebo na Vášho predajcu.

4. Varnostni napotki



Pri uporabi žage je treba upoštevati varnostne napotke. Prosimo, če zaradi Vaše lastne varno sti ter varnosti drugih oseb upoštevate te napotke pred uporabo žage. Dobro shranite te napotke za kasnejšo uporabo. Električno verižno žago uporabljajte izključno samo za žaganje lesa (lesenih delov). Vsaki drugi način uporabe žage je Vaša lastna odgovornost in lahko predstavlja nevarnost. Proizvajalec ne odgovarja za škodo, ki bi nastala zaradi nenamenske uporabe ali sl bega rokovanja z žago.

Varnostni napotki in zaščita pred nezgodo



Prosimo, če skrbno preberete celotna navodila za uporabo pred prvim zagonom, da bi se izognili nepravilnemu rokovanju z verižno žago.

Vsi napotki za rokovanje z verižno žago služijo zmeraj tudi Vaši osebni varnosti! Zaposlite strokovnjaka za praktična navodila!

- Pred sproščanjem verižne zavore izključite stroj.
- Uporabljajte zaščito za ušesa, da preprečite poškodbe sluha; najprimernejše so čelade z zaščito za obraz.
- Pri delu pazite na varni položaj telesa.
- Izključite stroj preden ga odložite.
- Pred izvajanjem del na stroju potegnite vtikač iz električne vtičnice.
- Vtikač priključite v vtičnico samo tako, da bo stroj izključen.
- Z verižno žago sme delati samo ena oseba. Drugim osebam je prepovedano zadrževanje v delovnem območju žage. Posebej pazite na otroke in domače živali.
- Pri zagonu mora biti žaga v prostem položaju.
- Pri delu držite verižno žago z obema rokama!
- Otroci in mladostniki ne smejo uporabljati verižne žage. Ta prepoved ne velja za mladostnike nad 16 let starosti, ki se šolajo pod nadzorom. Žago posojajte samo osebam, ki so v bistvenem seznanjenosti s to vrsto žage in z njeno uporabo. V vsakem primeru jim predajte tudi navodila za uporabo!
- Z verižno žago sme delati samo tisti, ki je spočit in zdrav, to pomeni v dobrem telesnem stanju. Če ste utrujeni od dela, si pravočasno vzemite odmor. Po zaužitju alkohola je prepovedano delati z verižno žago.
- Če začasno ne uporabljate stroja, ga odstavite tako, da ne bo mogel stroj nikogar ogrožati.
- Pred vsakim rezu čvrsto nastavite krempljasti nastavek in šele potem začnite žagati.
- Električni priključni kabel morate praviloma speljati izza osebe, ki žaga.
- Kabel zmeraj speljite proč nazaj izza stroja.
- Uporabljajte samo originalni pribor.
- Stroji, ki jih uporabljate na prostem, morajo biti priključeni preko varnostnega stikala za okvarni tok.
- Kabelski podaljšek na prostem: Na prostem uporabljajte samo v ta namen dovoljene in ustrezno označene kabelske podaljške.
- Pri žaganju rezanega lesa in tankega lesa uporabljajte varno podlago (žagalni podstavek, Slika 4). Lesa ne smete zlagati enega na drugega in druge osebe ga ne smejo držati in tudi z nogo ga ne smete držati.
- Okrogli les morate zavarovati.
- Pri delu na nagnjenem terenu zmeraj stojte v smeri pobočja.
- Žagalno pripravo vlecite iz lesa samo z delujočo žagalno verigo.
- Če izvajate več rezov, morate med rezi žago izključiti.
- Previdno pri rezanju razcepljenega lesa. Žaga lahko zagrabí koščke lesa (nevarnost poškodb!).
- Ne uporabljajte električne verižne žage za skobljanje ali odstranjevanje lesnega materiala in drugih predmetov.
- Odrezovanje vej sme izvajati samo šolano oseba! Nevarnost poškodb!
- Brezpogojno pazite na veje, ki so v napetem stanju. Prosto viseče veje ne odrezujte od spodaj.
- Pri odrezovanju vej ne stojte na deblu.
- Električne žage ne smete uporabljati za gozdarska dela, to pomeni za podiranje dreves in odrezovanje vej na drevesih v gozdu. V takšnem primeru zaradi kabelske povezave ni zagotovljena potrebna okretnost in varnost osebe, ki žaga!
- Pri podiranju dreves se zadržujte samo ob strani padajočega drevesa.
- Pri pomikanju nazaj po izvršenem rezu pri podiranju morate paziti na padajoče veje.
- Pri delu na pobočju se mora oseba, ki žaga, nahajati nad ali ob strani debla oz. ležečega drevesa, ki ga žaga.
- Če se priključni kabel poškoduje, ga mora zamenjati proizvajalec ali njegova servisna služba, da ne bi prišlo do ogrožanja varnosti.

SLO

Da bi preprečili vzvratne sunke, morate upoštevati sledeče:

- Nikoli ne nastavljajte konice žaginega meča na emsto rezanja! Zmeraj opazujte konico meča.
- Nikoli ne žagajte s konico meča! Previdno pri nadaljevanju že začeti rezov.
- Žaganje začnite z delujočo žago!
- Verigo žage zmeraj pravilno naostrite.
- Na enkrat nikoli ne žagajte več vej skupaj! Pri odrezovanju vej pazite na to, da se ne boste z žago dotikali drugih vej.
- Pri prečnem odrezovanju pazite na gosto skupaj nahajajoča se debela. Po možnosti uporabljajte žagalni podstavček.

5. Transport verižne žage

Pri transportu verižne žage je treba potegniti ven omrežni vtičnik in potisniti na meč žage in verigo žage zaščito za žago. Če z verižno žago izvajate več rezanj, je treba žago med posameznimi rezanji izključiti.

6. Pred zagonom žage

Napetost izvora električnega toka se mora skladati s podatki na podatkovni tipski tablici na žagi. Pred vsakim začetkom žaganja preverite brezhibno delovanje verižne žage in varno stanje žage v skladu s predpisi. Pred začetkom dela kontrolirajte delovanje mazanja verige in stanje olja (glej slika 9). Če se nivo olja nahaja približno 5 mm pod spodnjim robom (na sliki označeno z „Min“), je treba doliti olje. Če se nivo olja nahaja nad to označbo, bo delo izvajano v varnem območju. Vključite verižno žago in jo držite nad čisto zelenico. Previdno - žaga se ne sme dotikati tal. Zato pazite na varnostno razdaljo od tal vsaj 20 cm. Če se pokaže povečana sled olja, potem je mazanje verige brezhibno. Če se ne pokaže sled olja, očistite eventualno kanal za izhod olja (4), zgoraj odprtino za napenjanje verige (14) in oljni kanal ali pa pokličite servisno službo. (V ta namen brezpogojno preberite poglavje „Dolivanje olja za mazanje verige in mazanje verige“). Preverite napetost verige in verigo po potrebi dodatno napnite (glej poglavje „Napenjanje verige žage“). Kontrolirajte delovanje verižne zavora (glej tudi poglavje „Izklop verižne zavora“).

7. Montaža vodilnega meča žage in verige žage

Omrežni vtičnik se ne sme nahajati v omrežni vtičnici.

- Upoštevajte! Spretna zaščita za roke (2) se

66

mora zmeraj nahajati v najbolj zgornjem (navpičnem) položaju.

Vodilni meč žage in veriga žage sta izdobljena ločeno in nista montirana na žago. Pri montaži najprej odvijte matico (16a+b) in snemite pokrov zavrnega ohišja (15). Napenjalni sornik verige (13) se mora nahajati v sredini vodila (5). Po potrebi dodatno zategnite napenjalni sornik verige z verižnim napenjalnim vijakom (6). V zavarovanje pred poškodbami zaradi ostrih rezalnih robov je potrebno pri izvajanju montaže ter napenjanja in končnega preverjanja nositi zaščitne rokavice. Preden boste sedaj montirali na vodilni meč žage verigo žage, morate paziti na smer rezanja zobcev! Smer vrtenja verige je označena na pokrovu (15) s puščico. Za določanje smeri rezanja je treba po potrebi verigo žage obrniti (7). Vodilni meč (8) s koncem navpično navzgor držati in verigo žage (7) namestiti, začenši pri konici meča žage. Potem montirajte verigo žage na vodilni list žage kot sledi: Vodilni list z verigo žage položite na vodilo meča (5) oz. napenjalni sornik verige (13). Verigo žage položite okrog verižnega zobnika (12), preverite, če je veriga pravilno nameščena (glej slika 1 / poz. 7). Namestite pokrov (15) in ga rahlo zategnite z matico (16a+b).

Sedaj pa morate pravilno izvršiti napenjanje verige žage:

8. Napenjanje žagalne verige

Pred izvajanjem dela na stroju potegnite električni vtičnik iz električne vtičnice!

Uporabljajte zaščitne rokavice!

Pazite na to, da se bo žagalna veriga (7) nahajala v vodilnem utoru rezalnega meča (8)! Obračajte vijak za napenjanje verige (6) s pomočjo križnega izvijača v desno v smeri urinega kazalca tako, da bo žagalna veriga pravilno napeta. Potem je treba vodilni meč žage med zategovanjem matice (16a) pritisniti navzgor. Ponovno preverite napetost verige (glej sliko 10). Žagalne verige ne napenjajte preveč. V hladnem stanju mora biti možno odmakniti verigo za približno 3 mm na sredini vodilnega meča. Dobro zategnite matico (16a). Pri segrevanju se žagalna veriga raztegne in povese. Obstaja nevarnost, da žagalna veriga izskoči. Po potrebi dodatno napnite verigo. Če žagalno verigo napenjate v vročem stanju, jo morate po končanem žaganju brezpogojno odpeti. Pri ohlajanju bi v nasprotnem prišlo zaradi krčenja žagalne verige do velikih napetosti. Nova žagalna veriga potrebuje čas uvajanja pribl. 5 minut. Pri tem je zelo pomembno zadostno mazanje verige! Po končanem uvajanju preverite napetost verige in jo po dodatno napnite.

9. Dolivanje olja za mazanje verige

Pred odpiranjem pokrova očistite zapiralni pokrov posode za olje (3), da preprečite vstop umazanije v oljno posodo. Vsebinsko oljne posode kontrolirajte med žaganjem na prikazovalniku nivoja olja (21). Dobro zaprite oljni pokrov (3) in očistite eventualno prelito olje.

10. Mazanje verige

V zaščito pred prekomerno obrabo se morata žagina veriga in vodilni list med uporabo enakomerno mazati. Mazanje je avtomatsko. Nikoli ne delajte brez mazanja verige. Pri suhi delujoči verigi se bo v kratkem času močno poškodovala celotna rezalna garnitura. Zato pred vsakim začetkom dela kontrolirajte mazanje verige in stanje olja (slika 9). Žage nikoli ne začnite uporabljati, če se nivo olja nahaja pod oznako minimalne količine olja v oljni posodi (slika 9).

- Minimum - Če je nivo olja viden samo še približno 5 mm pod spodnjim robom merilnika nivoja olja (21), je treba doliti olje.
- Maximum - Dolijte olje dokler kontrolno okence ne bo polno olja.

11. Preverjanje oljne avtomatike

Pred začetkom dela preverite delovanje mazanja verige in stanje olja. Vključite verižno žago in jo držite nad svetlo površino. Previdno! Verižna žaga ne sme priti v stik z zemljo, zato držite varnostno razdaljo približno 20 cm. Če se sedaj pokaže povečujoča sled olja, potem mazanje verige deluje brezhibno. Če pa se ne pokaže sled olja, očistite eventualno umazani kanal za iztok olja (4), zgornjo odprtino napenjalca verige (14) in oljni kanal ali pa pokličite servisno službo (slika 3).

Nastavitev pretoka olja

Nastavitev pretoka olja se izvrši s pomočjo vijaka za nastavitev pretoka olja (23).

Pri vlažnem in mehkejšem lesu je možno zmanjšati pretočno količino olja (vijak za nastavitev pretoka olja obračate v smeri urinega kazalca). Nasprotno pa je pri suhem in trdem lesu potrebno večje mazanje (vijak za nastavitev pretoka olja obračate proti smeri urinega kazalca).

12. Olje za mazanje verige

Življenska doba žagine verige in vodilnih listov žage je odvisna v veliki meri od kvalitete uporabljanega mazalnega olja. Uporaba starega olja ni dovoljena! Uporabljajte samo okolju prijazna mazalna olja. Olje za mazanje verige hranite samo v predpisanih poso-

dah za shranjevanje olja.

13. Vodilni list žage

Na preusmerjalnem delu ter na spodnji strani je vodilni list (8) posebej izpostavljeni veliki obrabi. Da bi preprečili enostransko obrabo žaginega vodilnega lista, je treba vodilni list žage (8) po vsakem ostrenju verige obrniti.

14. Verižni zobnik

Obrabljivost verižnega zobnika (12) je posebej velika. Če se na verižnem zobniku pokažejo zelo vidne sledi obrablenosti, ga je treba brezpogojno zamenjati. Obrabljeni verižni zobnik bo zmanjšal življensko dobo verižne žage. Verižni zobnik naj Vam zamenja strokovnjaki ali servisna služba.

15. Zaščita verige

Takoj po končanem delu oziroma pri transportu žage je treba natakiniti verižno zaščito (20) na verigo in meč žage.

16. Zavora verige

V primeru vzvratnega sunka žage se preko sprednje zaščite za roko (2) sproži zavora verige. Sprednja zaščita za roko (2) se s pritiskom z roko potisne naprej. Tako bo zavora verige v času 0,10 sekunde zaustavila verižno žago oziroma motor žage.

17. Izključitev verigine zavore

Da bi lahko Vašo žago zopet pripravili za delo, je potrebno izklopiti blokado žagine verige. Najprej izključite žago. Potem obrnite nazaj sprednjo zaščito za roke (2) v njeni navpični izhodni položaj dokler leta ne vskoči v svoj položaj. Tako je verižna zavora zopet funkcionalna.

18. Ostrenje žagine verige

Vašo žagino verigo bodo v delavnici hitro in pravilno naostrili. V trgovini z žagami lahko dobite tudi pribor za ostrenje verig (pile), s katerim lahko sami ostrite Vašo verigo žage. Pri tem upoštevajte odgovarjajoča navodila za uporabo takšnega pribora. Vaše orodje skrbno negujte.

Vzdržujte Vaše orodje ostro in čisto, da boste lahko dobro in varno opravljali delo. Upoštevajte navodila za vzdrževanje in napotke za zamenjavo orodja.

SLO

19. Zagon žage



Pri delu praviloma uporabljajte zaščitna očala, zaščito za ušesa, zaščitne rokavice in trpežno delovno obleko!

Prepovedano je delati z žago na lestvah, na drevesih ali na podobnih nestabilnih mestih. Ne žagajte nad višino ramen in tudi ne samo z eno roko.

Žago uporabljajte samo z dovoljenimi kabelskimi podaljški predpisane izolacijske stopnje in priključnimi deli za delo na prostem (predpisani gumijasti kabli), ki odgovarjajo vrsti vtičaja. Verižna žaga je opremljena z dvoročnim varnostnim vklopom. Le-to deluje samo, če z eno roko pritisnete stikalno tipko na sprednjem ročaju (1) in istočasno z drugo roko stikalno na zadnjem ročaju (10). "Vklp: Pritisnite vklopno zaporo (19) skupaj s stikalom za vklop/izklop (18).

Preverite funkcijo verižne zavore."



Če se verižna žaga ne zažene, je potrebnost verižno zavoro izklopiti s pomočjo sprednj zaščite za roke (2). V ta namen obvezno pr berite poglavji „Verižna zavora“ in „Izklop verižne zavore“.

Po vklopu žage začne veriga žage takoj teči z veliko hitrostjo.

Izklop: Za izklop žage je treba izključiti stikalno na sprednjem ročaju (1) ali stikalno za Vklp/Izklop (18) na zadnjem ročaju.

Po vsakem končanem delu z verižno žago morate očistiti verigo žage in vodilni list. Namestite zaščito za verigo.

Zaščita stroja



Stroja ne smete uporabljati v dežju ali v vlažnem okolju.



V primeru poškodovanja kabelskega podaljška morate takoj potegniti vtičaj iz električne vtičnice. Poškodovanega kabla ne smete več uporabljati.

Preverite stanje Vaše žage glede poškodb.

- Pred uporabo orodja skrbno preverite brezhibno delovanje in namensko funkcijo zaščitne opreme ali eventuelno poškodovane dele. Preverite, če je delovanje premični delov žage brezhibno. Vsi deli žage morajo biti pravilno montirani in izpolnjeni morajo biti pogoji, ki zagotavljajo brezhibno delovanje žage. Poškodovane dele zaščitne opreme in druge dele žage, ki so poškodovani, naj takoj strokovno popravijo ali zamenjajo v delavnici servisne službe ali pa pri ISC-GmbH, če ni drugače navedeno v navodilih za uporabo.

Vzratni sunki žage

- Pri odrezovanju je potrebno postaviti krempljasti nastavek na les, ki ga žagate (glej sliko 4).
- Pred vsakim vzdolžnim rezom čvrsto nastavite krempljasti nastavek in šele potem zarežite z žago v les. Žago morate pri tem vleči navzgor za zadnji ročaj in jo voditi s sprednjim ročajem. Krempljasti nastavek služi kot točka obračanja. Prestavljanje sledi z rahlim pritiskom na sprednji ročaj. Žago pri tem potegnite nekoliko nazaj. Krempljasti nastavek nastavite globlje in ponovno vlecite navzgor za zadnji ročaj (glej sliko 5).
- Vbodne in vzdolžne reze sme izvajati samo posebej šolano osebe (povečana nevarnost vzratnega sunka; glej sliko 6).
- Vzdolžne reze izvajajte pod čim bolj ravnim kotom. Pri tem morate postopati posebej previdno, ker ne morete uporabljati krempljastega nastavka.
- Če se žagalna veriga zatakne v les, lahko pride do sunka sprednjega dela žagalnega meča v smeri osebe, ki žaga. Zato je potrebno po možnosti žagati s spodnjo stranjo žagalnega meča tako, da vlečete žago v les v smeri proč od telesa (glej sliko 7 in 8).
- Pro odrezovanju vej je potrebno po možnosti podpreti električno verižno žago na deblo. Pri tem ne smete žagati s konico žage (nevarnost vzratnega sunka; glej sliko 6).
- Pazite na kotaleča se drevesna debla. Vzratni sunek!
- Do vzratnega sunka verižne žage lahko pride, če se konica žagalnega meča (predvsem v zgornji četrtini dolžine) nepričakovano dotakne lesa ali drugih trdih predmetov. Pri tem sune električna žaga nenadzorovano z veliko energijo v smeri osebe, ki žaga (nevarnost poškodb!)

**Slika 6**

Preprečili boste nezgode pri žaganju, če ne boste žagali s konico žage, kajti žaga lahko bliskovito sune navzgor. Pri delu z žago uporabljajte popolno zaščitno opremo.



Zavarujte Vaš obdelovanec. Za pritržitev obdelovanca uporabljajte vpenjalne priprave za fiksiranje položaja. To bo omogočilo varno delo s strojem z obema rokama.

Vzratni sunek povzroči nenadzorovano obnašanje žage. Pri tem pride do nevarnosti hudih poškodb. Ne žagajte z ohlapno vpeto ali topo verigo. Nepravilno naostrena veriga poveča nevarnost vzratnih sunkov žage. Nikoli ne žagajte na višini nad rameni.

20. Namigi za uporabo**Razžaganje lesa**

(glej sliko 4 in 5)

Upošteвайте vse varnostne predpise in postopajte pri razžaganju lesa na sledeči način:

Les varno namestite. Kratke kose lesa pred žaganjem dobro pričvrstite. Žagajte samo les ali lesene predmete. Pri žaganju pazite na to, da z žago ne boste prišli v stik s kamenjem, žebliji, ipd. Le-ti bi lahko poškodovali žagino verigo. Izogibajte se stiku delujoče žage z žičnimi ograjami ali zemljo. Pri odrezovanju vej je treba po možnosti žago podpreti. V tem primeru ne žagajte s konico žage. Pazite na ovire kot so n. pr. drevesni štori, korenine, jarki in kupi zemlje. Nevarnost izgube ravnotežja!

Upošteвайте sledeče:

Veriga žage mora biti neposredno pred stikom z lesom v gibanju!

Vklop: Pritisnite vklopno zaporo (19) in stikalo za Vklop/Izklop (18) in tudi stikalno tipko na sprednjem ročaju. Nastavite spodnji krempljasti nastavek (17) na les. Verižno žago potegnite navzgor za zadnji ročaj (10) in začnite žagati. Verižno žago potegnite nekoliko nazaj in kremplj (17) nastavite nižje. Previdno pri žaganju razcepljenega lesa. Veriga žage lahko potegne za seboj lesne iveri.

Izklop: Spustite stikalo za Vklop/Izklop.
Potegnite električni vtičnik iz vtičnice.



Verižno žago potegnite iz lesa samo pri delujoči žagalni verigi. Če žagate brez prislona, Vas lahko potegne naprej.

Napetost lesa

Slika 10.1: Deblo je napeto na zgornji strani. Nevarnost: Deblo bo sunilo navzgor!

Slika 10.2: Deblo je napeto na spodnji strani.

Nevarnost: Deblo bo sunilo navzdol!

Slika 10.3: Močna debla in močna napetost debla.

Nevarnost: Deblo bo sunilo bliskovito in z ogromno silo!

Slika 10.4: Deblo je napeto ob straneh. Nevarnost: Deblo bo sunilo v stransko smer.

Podiranje dreves

Upošteвайте varnostne predpise in pri podiranju dreves postopajte na sledeči način:

Z verižno žago lahko podirate samo drevesa, katerih premer debla je manjši od dolžine žaginega vodilnega lista! Nikoli ne poskušajte potegniti zataknjeno žago iz debla drevesa pri delujočem motorju žage. Zatakneni žagin list lahko sprostite s pomočjo lesene zagozdel!

**Upošteвайте sledeče:**

Območje nevarnosti: Padajoča drevesa lahko potegnejo za seboj še druga drevesa, zato velja območje podiranja kot nevarno območje in je treba vzeti v račun dvojno višino drevesa, ki ga podirate (Slika 11).

**Pozor!**

Pred rezanjem morate načrtovati območje umika (A), ki naj bo prosto. Območje umika naj se nahaja zadaj izza pričakovane smeri padanja drevesa (B) (slika 13).

**Pozor!**

Pred izvedbo dokončnega reza preverite, če se v območju padanja drevesa ne nahajajo gledalci, živali ali ovire.

SLO

Podiranje dreves je nevarno opravilo in se ga je treba naučiti. Če ste začetnik pri izvajanju tega dela ali pa nimate izkušenj, raje pustite takšno delo! Najprej opravite potrebno šolanje za izvajanje tega dela. (Slika 12)

Smer padanja drevesa:

- Najprej predpostavite smer padanja drevesa z upoštevanjem težišča krove drevesa in smer vetra. Verižna žaga mora teči neposredno pred stikom žage z deblom. Vključite verižno žago. V smeri padanja drevesa izžagajte izrez v deblu. Na nasprotni strani tega izreza izvršite vodoravni rez v deblo (rez za podiranje).
- Namestite zarezo podiranja, ki bo zagotovila smer podiranja.
- Preverite smer padanja. Če morate popraviti zarezo podiranja, potem zmeraj dodatno izrežite po celi širini.
- Opozorilni klic : „Pazi, drevo pada !“
- Šele sedaj izvršite rez podiranja drevesa. Rez izvršite višje od dna zarez. Pravočasno vstavite zagozdo.
- Ne odstranjujte zagozde, le-ta služi kot tečaj. Če prekinete zagozdo, se bo drevo nekontrolirano podrlo.
- Zabijajte zagozde, ne žagajte naokrog.
- Ko drevo pada, stopite nazaj. Opazujte prostor padanja krove drevesa. Pričakujte območje gibanja krove drevesa pri padanju. Ne delajte naprej pod visečimi vejami krove drevesa.

Ne podirajte:

- če ne morete imeti pregleda nad posameznimi stanji v območju podiranja, n. pr. v megli, dežju, snegu ali mraku;
- če ni možno sigurno predvideti smer padanja zaradi vetra ali sunkov vetra. Dela na podiranju dreves na strmih področju, na poledenih tleh ali zmrznjenih in razkopanih tleh izvajajte samo takrat, ko lahko zagotovite varni položaj telesa.

Izklop žage: Potegnite vtičač iz vtičnice.

Pri podiranju drevesa morate potem namestiti zagozdo v vodoravni rez. Pri pomikanju nazaj po izvedbi reza za podiranje morate paziti na padajoče veje.

Pribor:

Uporabljajte izključno originalne nadomestne dele
Vodilni list žage 45.003.31
Veriga žage 45.003.11

Vzdrževanje in čiščenje**Pred začetkom vsakega dela na stroju potegnite vtičač iz električne omrežne vtičnice!**

Prezračevalna odprtina naj je zmeraj prosta in čista. Na verižni žagi lahko izvajate samo vzdrževalna dela, ki so opisana v navodilih za uporabo. Na električni verižni žagi ne smete izvajati nobenih sprememb. Zahtevnejša opravila pri vzdrževanju žage lahko izvaja samo servisna služba. S spreminjanjem žage lahko ogrozite Vašo lastno varnost. Če bi prišlo navkljub skrnemu postopku izdelave in kontrole žage do izpada uporabnosti, pustite izvršiti popravilo žage pooblaščenim delavnicam servisne službe. V primeru potrebnih informacij in naročil nadomestnih delov zmeraj navedite tipsko oznako žage, 9-mestno številko za naročila in identifikacijsko številko.

Shranjevanje žage**Vašo verižno žago skrbno shranjujte**

Neuporabljano orodje morate shranjevati na čisti in ravni površini, v suhem prostoru in izven dosega otrok.

Naročilo rezervnih delov

Pri naročilu rezervnih delov navedite naslednje podatke:

- Tip stroja
- Številka artikla/stroja
- Identifikacijska številka stroja
- Številka rezervnega dela, ki ga naročate

Aktualne cene in informacije najdete na spletni strani www.isc-gmbh.info

Odprava motenj

Motnja	Vzrok	Odprava motnje
Motor se ne zažene	ni električnega toka verižna zavora	Preverite električno vtičnico, kabel, žico, vtičač. Poškodbe na kablu: Popravilo naj izvrši servisna služba. Prepovedano je krpanje kabla z izolirnim trakom. Poškodovane vti kače je treba zamenjati z novimi v servisni službi. Glej točko 16 in 17 „Verižna zavora“ in „Izklop verižne zavore“.
Veriga se ne obrača	verižna zavora	Preverite verižno zavoro, po potrebi jo izklopite.
Slab učinek žaganja	veriga je topa, veriga je napačno montirana napetost verige	Preverite pravilno montažo verige Preverite napetost verige
Žaga se težko vrti Veriga pada iz lista	napetost verige	Preverite napetost verige
Veriga se močno segreva (suha)	mazanje verige	Preverite stanje olja Preverite mazanje verige

Ne uporabljajte električne verižne žage, če stikalo za Vklop/Izklop ne deluje.

V primeru vseh drugih motenj delovanja žage, se obrnite na pooblaščen delavnico servisne službe, na našo centralno servisno službo ali na Vašega prodajalca žag.

ISC GmbH
Eschenstraße 6
D-94405 Landau/Isar

Konformitätserklärung



- D** erklårt folgende Konformität gemäß EU-Richtlinie und Normen für Artikel
- GB** declares conformity with the EU Directive and standards marked below for the article
- F** déclare la conformité suivante selon la directive CE et les normes concernant l'article
- NL** verklaart de volgende conformiteit in overeenstemming met de EU-richtlijn en normen voor het artikel
- E** declara la siguiente conformidad a tenor de la directiva y normas de la UE para el artículo
- P** declara a seguinte conformidade de acordo com a directiva CE e normas para o artigo
- S** förklarar följande överensstämmelse enl. EU-direktiv och standarder för artikeln
- FIN** ilmoittaa seuraavaa Euroopan unionin direktiivien ja normien mukaista yhdenmukaista tuotetta
- N** erklærer herved følgende samsvar med EU-direktiv og standarder for artikkel
- RU** заявляет о соответствии товара следующим директивам и нормам ЕС
- HR** izjavljuje sljedeću uskladenost s odredbama i normama EU za artikl.
- RO** declară următoarea conformitate cu linia directoare CE și normele valabile pentru articolul.
- TR** ürün ile ilgili olarak AB Yönetmelikleri ve Normları gereğince aşağıdaki uygunluk açıklama masını sunar.
- GR** δηλώνει την ακόλουθη συμφωνία σύμφωνα με την Οδηγία ΕΕ και τα πρότυπα για το προϊόν
- I** dichiara la seguente conformità secondo la direttiva UE e le norme per l'articolo
- UK** attesterer følgende overensstemmelse i henhold til EU-direktiv og standarder for produkt
- CZ** prohlašuje následující shodu podle směrnice EU a norem pro výrobek.
- H** a következő konformitást jelenti ki a termékerek vonatkozó EU-irányvonalak és normák szerint
- SK** pojasňuje sledečo skladnost po smernici EU in normah za artikel.
- PL** deklaruje zgodność wymiennego ponizej artykułu z następującymi normami na podstawie dyrektywy WE.
- SK** vydáva nasledujúce prehlásenie o zhode podľa smernice EU a noriem pre výrobok.
- RO** declară următoarea conformitate cu linia directoare CE și normele valabile pentru articolul.
- HR** izjavljuje sljedeću uskladenost s odredbama i normama EU za artikl.

Elektro-Kettensäge EKS 2040/1

- | | |
|--|--|
| <input checked="" type="checkbox"/> 98/37/EG | <input type="checkbox"/> 87/404/EWG |
| <input checked="" type="checkbox"/> 73/23/EWG_93/68/EEC | <input type="checkbox"/> R&TTED 1999/5/EG |
| <input type="checkbox"/> 97/23/EG | <input checked="" type="checkbox"/> 2000/14/EG: L _{WM} = 104 dB; L _{WA} = 106 dB |
| <input checked="" type="checkbox"/> 89/336/EWG_93/68/EEC | <input type="checkbox"/> 95/54/EG: |
| <input type="checkbox"/> 90/396/EWG | <input type="checkbox"/> 97/68/EG: |
| <input type="checkbox"/> 89/686/EWG | |

EN 50144-1: 1998+A1; EN 50144-2-13: 2002; EN 55014-1: 2000+A1+A2;
EN 55014-2: 1997+A1; EN 61000-3-3; 1995+A1; EN 61000-2-2: 2000;
TÜV Produkt-Service GmbH, Ridlerstraße 31, 80339 München; KBV V

Landau/Isar, den 12.12.2005

Brunhözl

Brunhözl
Leiter Produkt-Management

Bauer

Bauer
Produkt-Management

Art.-Nr.: 45.002.81 I.-Nr.: 01015 Archivierung: KSE-0765-30-4155050-E
Subject to change without notice

GARANTIEURKUNDE

Auf das in der Anleitung bezeichnete Gerät geben wir 2 Jahre Garantie, für den Fall, dass unser Produkt mangelhaft sein sollte. Die 2-Jahres-Frist beginnt mit dem Gefahrenübergang oder der Übernahme des Gerätes durch den Kunden. Voraussetzung für die Geltendmachung der Garantie ist eine ordnungsgemäße Wartung entsprechend der Bedienungsanleitung sowie die bestimmungsgemäße Benutzung unseres Gerätes.

Selbstverständlich bleiben Ihnen die gesetzlichen Gewährleistungsrechte innerhalb dieser 2 Jahre erhalten. Die Garantie gilt für den Bereich der Bundesrepublik Deutschland oder der jeweiligen Länder des regionalen Hauptvertriebspartners als Ergänzung der lokal gültigen gesetzlichen Vorschriften. Bitte beachten Sie Ihren Ansprechpartner des regional zuständigen Kundendienstes oder die unten aufgeführte Serviceadresse.

ISC GmbH · International Service Center
Eschenstraße 6 · D-94405 Landau/lsar (Germany)
Info-Tel. 0180-5 120 509 · Telefax 0180-5 835 830
Service- und Infoserver: <http://www.isc-gmbh.info>

- Ⓢ Technische Änderungen vorbehalten
- Ⓢ Technical changes subject to change
- Ⓢ Technikai változások jogát fenntartva
- Ⓢ Technické změny vyhrazeny
- Ⓢ Tehnične spremembe pridržane.
- Ⓢ Zadržavamo pravo na tehnične izmjene.
- Ⓢ Technické zmeny vyhradené
- Ⓢ Сохраняется право на технические изменения

WARRANTY CERTIFICATE

The product described in these instructions comes with a 2 year warranty covering defects. This 2-year warranty period begins with the passing of risk or when the customer receives the product.
 For warranty claims to be accepted, the product has to receive the correct maintenance and be put to the proper use as described in the operating instructions.
Your statutory rights of warranty are naturally unaffected during these 2 years.
 This warranty applies in Germany, or in the respective country of the manufacturer's main regional sales partner, as a supplement to local regulations. Please note the details for contacting the customer service center responsible for your region or the service address listed below.

ZÁRUČNÍ LIST

Na přístroj označený v návodu poskytujeme záruku 2 let, pro ten případ, že by byl náš výrobek vadný. Tato 2letá lhůta začíná přechodem rizika nebo převzetím přístroje zákazníkem.
 Předpokladem pro uplatňování záruky je řádná údržba příslušné podle návodu k obsluze a používání našeho přístroje k určenému účelu.
Samozřejmě Vám během těchto 2 let zůstanou zachována zákonná záruční práva.
 Záruka platí na území Spolkové republiky Německo nebo příslušné země regionálního hlavního distribučního partnera jako doplněk lokálně platných zákonných předpisů. V případě potřeby se prosím obraťte na Vaše kontaktního partnera regionálního příslušného zákaznického servisu nebo na dole uvedenou servisní adresu.

Гарантийное удостоверение

На тот случай, если описанное в руководстве по эксплуатации устройство выйдет из строя мы даем на нашу продукцию 2-х летнюю гарантию. 2-х летний срок гарантии начинается с момента перенятия ответственности за продукт или приобретения устройства клиентом. Обязательным условием соблюдения гарантийных обязательств является надлежащий технический уход за устройством, а также использование нашей продукции согласно назначению.
В течении 2-х лет за вами также сохраняются права на предусмотренное законодательством гарантийное обслуживание.
 Гарантийное обязательство распространяется на территорию Федеративной Республики Германии, а в странах, где существуют региональные центры сбыта это обязательство является дополнением к местным, действующим законодательным предписаниям. Пожалуйста, по всем вопросам обращайтесь в службу сервиса Вашего региона или по указанному ниже адресу.

GARANCIJSKI LIST

Za napravo, ki je navedena v navodilih, dajemo 2 leti garancije v primeru, če bi bil naš proizvod pomanjkljiv. 2-letni rok začne teči s prenosom jamstva ali s prevzemom naprave s strani kupca. Pogoji za uveljavljanje garancije je redno pravilno vzdrževanje v skladu z navodili za uporabo ter namenska predpisana uporaba naše naprave.
Samoumevno je, da v roku teh 2 let ostanejo za Vas v veljavi Vaše zakonite pravice glede jamstva za proizvod.
 Garancija velja za območje Zvezne Republike Nemčije ali posameznih dežel regionalnega glavnega prodajnega partnerja kot dopolnilo k lokalnim veljavim zakonskim predpisom. Prosimo, če upoštevate Vašo kontaktno osebo v pristojni servisni službi ali na spodaj navedenem naslovu servisne službe.

GARANCIJSKI LIST

Za uređaj opisan u uputama dajemo 2 godine jamstva u slućaju eventualnog nedostatka na našem proizvodu. Rok od 2 godine zapoćinje s prijelazom rizika ili s preuzimanjem uređaja od strane kupca.
 Pretpostavka za ostvarivanje prava jamstva je pravilno odrđavanje u skladu s uputama za uporabu, kao i svrshodno korićenje našeg uređaja.
Razumljivo je da zadržavate zakonsko pravo jamstva unutar te 2 godine.
 Jamstvo važi za područje Savezne Republike Njemačke ili dotićnih zemalja regionalnog glavnog trgovaćkog partnera kao dopuna lokalno važećih zakonskih propisa. Molimo Vas da obratite pažnju na Vašu kontakt osobu nadležne servisne službe u regiji ili na dole navedenu adresu servisa.

Garanciaokmány

Ezben az utasításban megnevezett készülékre 2 év jótállást nyújtunk, arra az esetre, ha a termékünk hiányos lenne. A 2-éves-határidő a kézbeszés átadásától kezdődik.
 A jótállás érvényesítésének a feltétele a készülékünknek a használati utasításknak megfelelő szabályszerű karbantartása úgymint rendeltetészerű használata.
Magától értetődő, hogy ez a 2 év alatt a törvény szerinti szavatossági jogai fennmaradnak.
 A jótállás a Németországi Szövetségi Köztársaság területére érvényes vagy a regionális fő forgalmazó partner országában kiegészítésként a helyi érvényes törvényi előírásokhoz. Kérjük vegye figyelembe a regionális illetékes ügykezelővel levő kontaktszemélyt vagy az alul megadott szervizcímét.

Záruční list

Na přístroj popsaný v návodu na obsluhu poskytujeme záruku 2 roky, která se vztahuje na případ, kdy by výrobek chybný. Záruční 2-ročná lhůta se začíná přechodem rizika alebo převzatím přístroje zákazníkem.
 Předpokladom pre uplatnenie nárokov zo záruky je správna údržba prístroja podľa návodu na obsluhu ako aj používanie prístroja výlučne len na tie účely, na ktoré bol určený.
Samozrejme Vám ostávajú zachované zákonom predpísané práva na záruku vpo dobu trvania týchto 2 rokov.
 Záruka platí pre území Spolkovej republiky Německo alebo příslušných krajín regionálního hlavního distribučního partnera ako doplnenie k lokálně platným zákonným predpisom. Prosím informujte sa u Vašho kontaktného partnera příslušného regionálního zákaznického servisu alebo na dole uvedené servisnej adrese.



Ⓢ Nur für EU-Länder

Werfen Sie Elektrowerkzeuge nicht in den Hausmüll!

Gemäß europäischer Richtlinie 2002/96/EG über Elektro- und Elektronik-Altgeräte und Umsetzung in nationales Recht müssen verbrauchte Elektrowerkzeuge getrennt gesammelt werden und einer umweltgerechten Wiederverwertung zugeführt werden.

Recycling-Alternative zur Rücksendeaufforderung:

Der Eigentümer des Elektrogerätes ist alternativ anstelle Rücksendung zur Mitwirkung bei der sachgerechten Verwertung im Falle der Eigentumsaufgabe verpflichtet. Das Altgerät kann hierfür auch einer Rücknahmestelle überlassen werden, die eine Beseitigung im Sinne der nationalen Kreislaufwirtschafts- und Abfallgesetzes durchführt. Nicht betroffen sind den Altgeräten beigefügte Zubehöerteile und Hilfsmittel ohne Elektrobestandteile.

Ⓢ For EU countries only

Never place any electric tools in your household refuse.

To comply with European Directive 2002/96/EC concerning old electric and electronic equipment and its implementation in national laws, old electric tools have to be separated from other waste and disposed of in an environment-friendly fashion, e.g. by taking to a recycling depot.

Recycling alternative to the demand to return electrical devices:

As an alternative to returning the electrical device, the owner is obliged to cooperate in ensuring that the device is properly recycled if ownership is relinquished. This can also be done by handing over the used device to a returns center, which will dispose of it in accordance with national commercial and industrial waste management legislation. This does not apply to the accessories and auxiliary equipment without any electrical components which are included with the used device.

Ⓢ Pouze pro členské země EU

Nedávejte elektrické nářadí do domácího odpadu.

Podle Evropské směrnice 2002/96/EG o starých elektrických a elektronických přístrojích (WEEE) a podle národního práva musí být použité elektrické nářadí odděleně skladováno a odevzdáno k ekologické recyklaci.

Alternativa recyklace k zaslání zpět:

Vlastník elektrického přístroje je alternativně namísto zaslání zpět povinen ke spolupráci při odborné recyklaci v případě, že se rozhodne přístroj zlikvidovat. Starý přístroj může být v tomto případě také odevzdán do sběrný, která provede likvidaci ve smyslu národního zákona o hospodářském koloběhu a zákona o odpadech. Toto neplatí pro ke starým přístrojům přiložené části příslušenství a pomocné prostředky bez elektrických součástí.

☞ Samo za zemlje Europske zajednice

Elektroalate ne bacajte u kućno smeće.

U skladu s europskom odredbom 2002/96/EG o starim električnim i elektroničkim uređajima i njezinom primjenom u okviru državnog prava, istrošeni elektroalati moraju se odvojeno sakupiti i zbrinuti na ekološki način u svrhu recikliranja.

Alternativa s recikliranjem u odnosu na zahtjev za povrat uređaja:

Vlasnik elektrouređaja alternativno je obavezan da umjesto povrata robe u slučaju odricanja vlasništva sudjeluje u stručnom zbrinjavanju elektrouređaja. Stari uređaj može se u tu svrhu prepustiti i stanici za preuzimanje rabljenih uređaja koja će provesti uklanjanje u smislu državnog zakona o recikliranju i otpadu. Zakonom nisu obuhvaćeni dijelovi pribora ugrađeni u stare uređaje i pomoćni materijali bez električnih elemenata.

☞ Csak EU-országok

Ne dobja az elektromos szerszámokat a házi hulladék közé.

A villamos készülékekkel és elektromos-öregkészülékekkel kapcsolatos 2002/96/EG-i európai irányvonalaknak valamint ezeknek a nemzeti jogban történő realizálásának megfelelően az elhasznált villamos szerszámokat külön kell gyűjteni és egy környezetbaráti újraértékesítéshez juttatni.

Újrahasznosítás-alternatíva a visszaküldési felhíváshoz:

Az elektromos készülék tulajdonosa kötelezve van, a tulajdon feladása esetében, a visszaküldés helyett alternatív egy szakkerület értékesítésre. Ehhez az öreg készüléket egy visszavevő helynek lehet átengedni, amely a nemzetközi iparkörfolyamat és hulladéktörvény értelmében elvégzi a megsemmisítést. Ez nem érinti az öreg készülékekhez mellékelt villamosalkatrészek nélküli tartozékrészeket és segítőeszközöket.

☞ Samo za dežele članice EU:

Ne mečite električnega orodja med hišne odpadke.

V skladu z evropsko smernico 2002/96/EG o starih električnih in elektronskih aparatih in uporabo državnih zakonov je potrebno električna orodja zbirati ločeno in odstranjevati v namen reciklaže v skla du s predpisi o varovanju okolja.

Reciklažna alternativa za poziv za vračanje:

Lastnik električnega aparata je namesto vračanja aparata dolžan sodelovati pri pravilnem recikliranju v primeru odpovedi lastništvu aparata. Stari aparat se lahko v ta namen preda tudi na prevzemnem mestu, katero izvajajo odstranjevanje v smislu državnega zakona o ravnanju z odpadki. To se ne nanaša na stari aparatom priloženih delov pribora in pripomočkov brez električnih sestavnih delov.

☞ Len pre krajiny EÚ

Neodstraňujte elektrické prístroje ako domový odpad.

Podľa Európskej smernice 2002/96/ES o odpade z elektrických a elektronických zariadení (OEEZ) a v súlade s národnými právnymi predpismi sa musia použité elektronické prístroje odovzdať do triedeného zberu a musí sa zabezpečiť špecifické spracovanie a recyklácia.

Recyklačná alternatíva k výzve na spätný odber výrobku:

Vlastník elektrického prístroja je alternatívne namiesto spätnej zásielky povinný spolupracovať pri riadnej recyklácii prístroja voj môže byť za týmto účelom taktiež prenechaný zbernému miestu, ktoré vykoná odstránenie v zmysle národného zákona o recyklácii a ckých komponentov.

☞ Только для стран ЕС

Запрещено выбрасывать электроинструмент в обычный домашний мусор.

Согласно европейской директиве 2002/96/EG об использованных электрических и электронных устройствах и реализации в правовой системе соответствующей страны необходимо использованный электрический инструмент утилизировать отдельно и направлять на вторичную переработку для охраны окружающей среды.

Вторичная переработка - альтернатива обязательной отсылке устройства назад изготовителю: Владелец электрического устройства в случае избавления от собственности обязан, в качестве альтернативы отсылки назад изготовителю, содействовать надлежащей утилизации. Пришедшее в негодность устройство может быть передано в приемный пункт, который осуществит ликвидацию в соответствии с законом страны о цикличном производстве и обращении с мусором. Это не относится к приложенным к пришедшему в негодность оборудованию дополнительным устройствам и вспомогательным средствам, не содержащим электрические части.

(D)

Der Nachdruck oder sonstige Vervielfältigung von Dokumentation und Begleitpapieren der Produkte, auch auszugsweise ist nur mit ausdrücklicher Zustimmung der ISC GmbH zulässig.

(GB)

The reprinting or reproduction by any other means, in whole or in part, of documentation and papers accompanying products is permitted only with the express consent of ISC GmbH.

(H)

Az termék dokumentációjának és kísérő okmányainak az utánnymása és sokszorosítása, kivonatossan is csak az ISC GmbH kifejezett beleegyezésével engedélyezett.

(CZ)

Dotisk nebo jiné rozmnožování dokumentace a průvodních dokumentů výrobků, také pouze výňatků, je přípustné výhradně se souhlasem firmy ISC GmbH.

(SLD)

Ponatis ali druge vrste razmnoževanje dokumentacije in spremljajočih dokumentov proizvodov proizvajalca, tudi v izvlečkih, je dovoljeno samo z izrecnim soglasjem firme ISC GmbH.

(HR)

Naknadno tiskanje ili slična umnožavanja dokumentacije i pratećih papira ovih proizvoda, čak i djelomično kopiranje, moguće je samo uz izričito dopuštenje tvrtke ISC GmbH.

(SK)

Kopírovanie alebo iné rozmnožovanie dokumentácie a sprievodných podkladov produktov, a to aj čiastočné, je prípustné len s výslovným povolením spoločnosti ISC GmbH.

(RUS)

Перепечатывание или прочие виды размножения документации и сопроводительных листов продукции фирмы, полностью или частично, разрешено производить только с однозначного разрешения ISC GmbH.



Warenimport und HandelsgesmbH, A-1060 Wien

CH: Info Service: Postfach 2550, 4002 Basel
Info-Tel. 0848 888 444*, www.coop.ch
*Tarif interurbain/Fernbereich/Area discosta

HR: Uvoznik: Baumax Zagreb d.o.o.
Velimira Škorpika 11, HR-10090 Zagreb

BG: Вносиел: Баумакс България ЕООД
Бул. Ботевградско шосе 260, офис сграда Юнг, ет. 3
софия 1839, България

RO: Importator: S.C. Baumax România S.R.L.
Strada Baicului Nr. 82, Corp Administrativ, intrare Nord,
etaj III,
sector 2 București 021784, România