

- Ⓛ Originalbetriebsanleitung
Kettenflaschenzug
- Ⓧ Mode d'emploi d'origine
Palan à chaîne
- Ⓜ Istruzioni per l'uso originali
Paranco a catena
- Ⓝ Originele handleiding
Kettingtakel
- Ⓔ Manual de instrucciones original
polipasto de cadena

Einhell[®]

②

CE

Art.-Nr.: 22.501.02

I.-Nr.: 01017

BT-CH **1000**

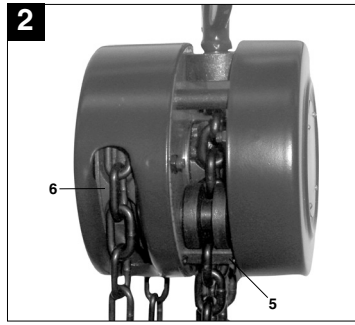
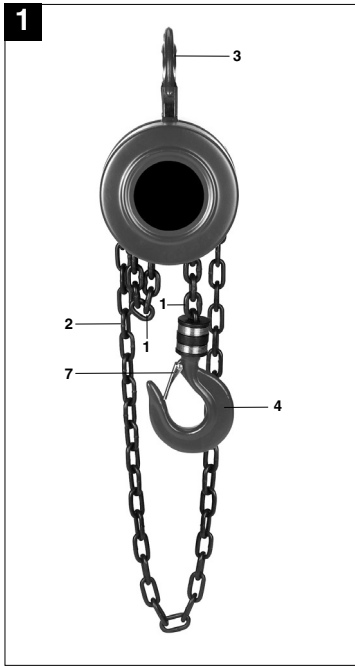

D



"WARNUNG - Zur Verringerung des Verletzungsrisikos Bedienungsanleitung lesen"

D**⚠ Achtung!**

Beim Benutzen von Geräten müssen einige Sicherheitsvorkehrungen eingehalten werden, um Verletzungen und Schäden zu verhindern. Lesen Sie diese Bedienungsanleitung deshalb sorgfältig durch. Bewahren Sie diese gut auf, damit Ihnen die Informationen jederzeit zur Verfügung stehen. Falls Sie das Gerät an andere Personen übergeben sollten, händigen Sie diese Bedienungsanleitung bitte mit aus.

Wir übernehmen keine Haftung für Unfälle oder Schäden, die durch Nichtbeachten dieser Anleitung und den Sicherheitshinweisen entstehen.

1. Sicherheitshinweise

1. Die Nennlastbegrenzung darf nicht überschritten werden, da eine Überlastung den Kettenzug beschädigen oder die Hebekapazität in Zukunft reduzieren kann.
2. Verwenden Sie keine elektrischen Vorrichtungen, um den Kettenzug zu bedienen. Dieser Kettenzug ist nur für Handbedienung ausgelegt.
3. Versuchen Sie nicht die Lastkette zu reparieren. Bei Beschädigung darf die Lastkette nur durch einen Fachmann gewechselt werden. Die Lastkette muss mit einer neuen Kette des gleichen geschweißten und gehärteten Stahls mit der gleichen Größe und gleichen Stärke ausgetauscht werden.
4. Die Lastkette bitte vor Gebrauch schmieren.
5. Die Bremsoberflächen dürfen nicht geschmiert werden. Die Bremse muss trocken gehalten werden.
6. Sicherstellen, dass die Lastkette keine Knoten enthält. Befinden sich Knoten in der Lastkette, müssen diese vor Gebrauch gelöst werden.
7. Sicherstellen, dass die Lastkette vor jedem Gebrauch an den Lastendstift eingehängt ist.
8. Stehen Sie in derselben Stellung und mit demselben Winkel wie das Antriebsrad, wenn Sie die Handkette ziehen. Ziehen Sie bitte nicht mit einem schrägen Winkel. Es ist eine sichere Stellung einzunehmen.
9. Die Last nicht über Personen heben. Niemand erlauben unter die Last zu treten. Wenn Sie eine Last heben wollen, bitte Personen im umliegenden Bereich warnen.
10. Keine Personen mit dem Kettenzug heben.
11. Die Last muss fest im Haken halten. Versuchen Sie nicht die Last mit der Spitze des Lasthakens zu heben.
12. Die Handkette gleichmäßig ziehen, um plötzliche Stöße oder Verwicklungen zu vermeiden.
13. Wenn die Kette versperrt ist oder nicht weiter gezogen werden kann, hören Sie bitte auf. Kontrollieren und beseitigen Sie das Problem. Versuchen Sie nicht, den Kettenzug mit Gewalt zu bedienen. Die Last nicht in der Luft hängen lassen.
14. Bitte nicht über die brauchbare Länge der Kette hinaus die Last herunterfahren. Wenn die Kette zwischen dem Kettenrad und dem Lastendstift zu straff gezogen wird, können Beschädigungen verursacht werden.
15. Erlauben Sie nicht, dass die Last mit dem Kettenzug in Berührung kommt, sonst wird die freie Drehung blockiert und kann Beschädigungen, verknottete Kette oder versperrtes Rad verursachen.
16. Regelmäßige Kontrolle und Wartung durchführen. Alle beschädigten oder fehlerhaften Teile müssen von einem Fachmann ausgetauscht werden.
17. Die Kettenzugfunktion unter sowohl „Last“ als auch „keine Last“ muss vor der Bedienung ausreichend gründlich kontrolliert werden.
18. Sicherstellen, dass das Lastgewicht kleiner als das Nenngewicht des Kettenzuges ist. Im Zweifelsfällen, bitte den Kettenzug nicht benutzen.
19. Den Kettenzug nie überlasten.
20. Sicherheitsverfahren, Überprüfungen und Schmierungen vor und während der Bedienung durchführen. Den Kettenzug nur dann bedienen, wenn er in ordnungsgemäßen Zustand ist.
21. Immer sicherstellen, dass die Ketten vertikal gerade, und nicht geknotet ist.
22. Die Handkette und die Lastkette nie in einem schrägen Winkel ziehen.
23. Benutzen Sie den Kettenflaschenzug nicht in explosiver Umgebung oder feuchten Räumen.
24. Kontrollieren Sie die Lastkette (1), Handkette (2), Befestigungshaken (3), Lasthaken (4), Laststift (5), Antriebsrad (6) und Schnappschloss (7) regelmäßig auf Defekte; speziell auch nach längerer Standzeit.
25. Stellen Sie die Handkette (2) so ein, dass die Umlenkstelle der Handkette (2) auf einer Höhe zwischen 500-1000 mm über dem Boden liegt.
26. Achten Sie auf jegliche während der Verwendung auftretenden Defekte. Bei Auffälligkeiten während der Benutzung Kettenflaschenzug sofort außer Betrieb nehmen.
27. Die Umgebungstemperatur für Betrieb muß zwischen -10°C und +50°C liegen.

2. Gerätebeschreibung (Bild 1/2)

1. Lastkette
2. Handkette
3. Befestigungshaken
4. Lasthaken
5. Lastendstift
6. Antriebsrad
7. Schnappschloß

3. Lieferumfang

- Öffnen Sie die Verpackung und nehmen Sie das Gerät vorsichtig aus der Verpackung.
- Entfernen Sie das Verpackungsmaterial sowie Verpackungs- und Transportsicherungen (falls vorhanden).
- Überprüfen Sie, ob der Lieferumfang vollständig ist.
- Kontrollieren Sie das Gerät und die Zubehörteile auf Transportschäden.
- Bewahren Sie die Verpackung nach Möglichkeit bis zum Ablauf der Garantiezeit auf.

ACHTUNG

Gerät und Verpackungsmaterial sind kein Kinderspielzeug! Kinder dürfen nicht mit Kunststoffbeuteln, Folien und Kleinteilen spielen! Es besteht Verschluckungs- und Erstickengefahr!

- Originalbetriebsanleitung
- Sicherheitshinweise

4. Bestimmungsgemäße Verwendung

Der Kettenflaschenzug ist eine Vorrichtung zum senkrechten Heben und Absenken von Lasten.

Die Maschine darf nur nach ihrer Bestimmung verwendet werden. Jede weitere darüber hinausgehende Verwendung ist nicht bestimmungsgemäß. Für daraus hervorgerufene Schäden oder Verletzungen aller Art haftet der Benutzer/Bediener und nicht der Hersteller.

Bitte beachten Sie, dass unsere Geräte bestimmungsgemäß nicht für den gewerblichen, handwerklichen oder industriellen Einsatz konstruiert wurden. Wir übernehmen keine Gewährleistung, wenn das Gerät in Gewerbe-, Handwerks- oder Industriebetrieben sowie bei gleichzusetzenden Tätigkeiten eingesetzt wird.

5. Technische Daten

Max. Aufnahmedurchmesser	
Befestigungshaken:	21 mm
Max. Aufnahmedurchmesser Lasthaken:	19 mm
Nennbelastung:	1000 kg
Max. Hubhöhe:	2,5 m
Größe Lasthebekette (ISO 3077-T(8)):	6 x 18 mm
Gewicht:	8,9 kg

6. Vor Inbetriebnahme

1. Bevor Sie mit dem Kettenzug eine Last heben, sollten Sie sich mit der Funktion Ihres Kettenzuges „ohne Last“ vertraut machen.
2. Es ist auf eine sichere Befestigung des Kettenzuges zu achten. Seien Sie bei der Auswahl Ihrer Befestigungsstelle sehr kritisch, es muss eine Befestigungsstelle gewählt werden, welche der doppelten Belastung standhält. Wenn Sie sich nicht sicher sind, ob die ausgewählte Stelle die richtige ist, so wählen Sie bitte eine andere Stelle aus.
3. Der Kettenzug ist so zu befestigen, dass er während der Benutzung seine Position nicht ändern kann.
4. Das Schnappschloß am Befestigungshaken, sowie am Lasthaken müssen bei der Bedienung immer geschlossen sein.

7. Bedienung

7.1 Last heben

An der Vorderseite des Kettenflaschenzuges befindet sich ein eingepprägter Pfeil mit der Bezeichnung „UP“, der nach oben zeigt. Ziehen Sie an dieser Seite des Flaschenzuges an der Handkette (2), um die Last zu heben.

7.2 Last senken

An der Vorderseite des Kettenflaschenzuges befindet sich ein eingepprägter Pfeil mit der Bezeichnung „DN“, der nach unten zeigt. Ziehen Sie an dieser Seite des Flaschenzuges an der Handkette (2), um die Last zu senken.

D

8. Reinigung, Wartung und Ersatzteilbestellung

8.1 Reinigung und Wartung

1. Um eine möglichst lange Leistungsfähigkeit und Betriebssicherheit des Kettenzuges zu erhalten, beseitigen Sie regelmäßig Schmutz von Ihrem Kettenzug, fetten Sie die Teile nach dem Gebrauch sorgfältig ein und lagern Sie ihn an einem trockenen Ort.
2. Nehmen Sie selbst keine technische Veränderung oder Reparaturen an Ihrem Kettenzug vor, dies muss durch einen Fachmann durchgeführt werden.
3. Der Kettenzug muss regelmäßig auf Beschädigungen kontrolliert werden.
4. Die ordnungsgemäße Funktion des Kettenzuges ist regelmäßig zu überprüfen.

8.2 Ersatzteilbestellung:

Bei der Ersatzteilbestellung sollten folgende Angaben gemacht werden;

- Typ des Gerätes
 - Artikelnummer des Gerätes
 - Ident-Nummer des Gerätes
 - Ersatzteilnummer des erforderlichen Ersatzteils
- Aktuelle Preise und Infos finden Sie unter www.isc-gmbh.info

9. Entsorgung und Wiederverwertung

Das Gerät befindet sich in einer Verpackung um Transportschäden zu verhindern. Diese Verpackung ist Rohstoff und ist somit wieder verwendbar oder kann dem Rohstoffkreislauf zurückgeführt werden. Das Gerät und dessen Zubehör bestehen aus verschiedenen Materialien, wie z.B. Metall und Kunststoffe. Führen Sie defekte Bauteile der Sondernüllentsorgung zu. Fragen Sie im Fachgeschäft oder in der Gemeindeverwaltung nach!

10. Lagerung

Lagern Sie das Gerät und dessen Zubehör an einem dunklen, trockenen und frostfreiem sowie für Kinder unzugänglichem Ort. Die optimale Lagertemperatur liegt zwischen 5 und 30 °C. Bewahren Sie das Elektrowerkzeug in der Originalverpackung auf.



« Avertissement – Lisez ce mode d'emploi pour diminuer le risque de blessures »

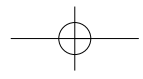
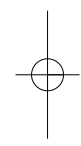
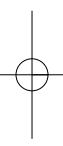

F**⚠ Attention !**

Lors de l'utilisation d'appareils, il faut respecter certaines mesures de sécurité afin d'éviter des blessures et dommages. Veuillez donc lire attentivement ce mode d'emploi. Conservez-le bien de façon à pouvoir disposer à tout moment de ces informations. Si l'appareil doit être remis à d'autres personnes, remettez-leur aussi ce mode d'emploi.

Nous déclinons toute responsabilité pour les accidents et dommages dus au non-respect de ce mode d'emploi et des consignes de sécurité.

1. Consignes de sécurité :

1. La limite de la charge nominale ne doit pas être dépassée, car une surcharge peut endommager le palan ou réduire la capacité de levage dans le futur.
2. N'utilisez aucun dispositif électrique dans le but de manœuvrer le palan. Le palan est uniquement conçu pour une commande manuelle.
3. N'essayez pas de réparer la chaîne de levage. En cas d'endommagement, la chaîne de levage peut être uniquement remplacée par un spécialiste. La chaîne de levage doit être remplacée avec une nouvelle chaîne du même acier soudé et trempé, de même taille et de même épaisseur.
4. Veuillez graisser la chaîne de levage avant l'emploi.
5. Les surfaces de freinage ne doivent pas être graissées. Le frein doit être gardé au sec.
6. Assurez-vous que la chaîne de levage n'a aucun nœud. S'il y a des nœuds dans la chaîne de levage, ils doivent être enlevés avant l'emploi.
7. Assurez-vous que la chaîne de levage est bien accrochée à la goupille d'extrémité de charge avant chaque emploi.
8. Mettez-vous dans la même position et avec le même angle que la roue d'entraînement lorsque vous tirez la chaîne de manœuvre. Veuillez ne pas tirer en diagonale. Il faut prendre une position stable.
9. Ne levez pas la charge au-dessus de personnes. N'autorisez personne à passer sous la charge. Lorsque vous souhaitez lever une charge, avertissez les personnes de votre entourage.
10. Ne soulevez personne avec le palan.
11. La charge doit tenir fermement dans le crochet. N'essayez pas de lever la charge avec la pointe du crochet de charge.
12. Tirez la chaîne de manœuvre de façon uniforme afin d'éviter les chocs ou les emmêlements.
13. Lorsque la chaîne est bloquée ou qu'elle ne peut plus être tirée, arrêtez-vous. Contrôlez et éliminez le problème. N'essayez pas de manœuvrer le palan avec violence. Ne laissez pas la charge suspendue en l'air.
14. Veuillez ne pas descendre la charge au-delà de la longueur utilisable de la chaîne. Lorsque la chaîne est fortement tirée entre la roue à chaîne et la goupille d'extrémité de charge, des dégâts peuvent être causés.
15. Ne permettez pas que la charge vienne en contact avec le palan, sinon le pivotement libre se bloque et peut entraîner des endommagements, l'emmêlement de la chaîne ou le blocage de la roue.
16. Effectuez régulièrement un contrôle et une maintenance. Toutes les pièces endommagées ou défectueuses doivent être remplacées par un personnel spécialiste.
17. Le fonctionnement du palan doit être aussi bien contrôlé avec « charge » que « sans charge » avant l'utilisation de façon suffisante et minutieuse.
18. Assurez-vous que le poids de la charge est inférieur au poids nominal du palan. En cas de doute, veuillez ne pas utiliser le palan.
19. Ne surchargez jamais le palan.
20. Réalisez les procédures de sécurité, contrôles et graissages avant et pendant le maniement. N'opérez avec le palan que s'il est dans un état réglementaire.
21. Assurez-vous toujours que les chaînes sont bien verticales et sans nœud.
22. Ne tirez jamais la chaîne de manœuvre et la chaîne de levage en diagonale.
23. N'utilisez pas le palan à chaîne dans un environnement explosif ou dans des salles humides.
24. Contrôlez régulièrement la chaîne porte-charge (1), la chaîne portative (2), les crochets de fixation (3), le crochet pour la charge (4), la cheville de blocage de la charge (5), la roue d'entraînement (6) et la fermeture à dé clic (7) pour détecter d'éventuels défauts, particulièrement après des arrêts prolongés.
25. Réglez la chaîne portative (2) de façon que son point de retour se trouve à une hauteur entre 500 et 1000 mm au-dessus du sol.
26. Faites attention à tout défaut apparaissant pendant l'utilisation. Si quelque chose ne vous semble pas normal pendant que vous utilisez le palan à chaîne, mettez-le immédiatement hors circuit.

27. La température ambiante des entrepôts doit se trouver entre -10°C et 50°C.

2. Description de l'appareil (fig. 1/2)

1. Chaîne de levage
2. Chaîne de manœuvre
3. Crochet de fixation
4. Crochet de charge
5. Goupille d'extrémité de charge
6. Roue d'entraînement
7. Loquet

3. Volume de livraison

- Ouvrez l'emballage et prenez l'appareil en le sortant avec précaution de l'emballage.
- Retirez le matériel d'emballage tout comme les sécurités d'emballage et de transport (s'il y en a).
- Vérifiez si la livraison est bien complète.
- Contrôlez si l'appareil et ses accessoires ne sont pas endommagés par le transport.
- Conservez l'emballage autant que possible jusqu'à la fin de la période de garantie.

ATTENTION

L'appareil et le matériel d'emballage ne sont pas des jouets ! Il est interdit de laisser des enfants jouer avec des sacs et des films en plastique et avec des pièces de petite taille. Ils risquent de les avaler et de s'étouffer !

- Mode d'emploi d'origine
- Consignes de sécurité

4. Utilisation conforme à l'affectation

Le palan à chaîne est un dispositif permettant de lever et de baisser des charges à la verticale.

La machine doit exclusivement être employée conformément à son affectation. Chaque utilisation allant au-delà de cette affectation est considérée comme non conforme. Pour les dommages en résultant ou les blessures de tout genre, le producteur décline toute responsabilité et l'opérateur/l'exploitant est responsable.

Veillez au fait que nos appareils, conformément à leur affectation, n'ont pas été construits, pour être utilisés dans un environnement professionnel, industriel ou artisanal. Nous déclinons toute

responsabilité si l'appareil est utilisé professionnellement, artisanalement ou dans des sociétés industrielles, tout comme pour toute activité équivalente.

5. Données techniques

Diamètre maxi. Crochet de fixation :	21 mm
Diamètre maxi. du crochet pour la charge :	19 mm
Charge de levage nominale :	1000 kg
Hauteur de levée maxi. :	2,5 m
Longueur de la chaîne de levage	
(ISO 3077-T(8)) :	6 x 18 mm
Poids :	8,9 kg

6. Avant la mise en service

1. Avant de soulever une charge avec le palan, vous devez vous familiariser avec le fonctionnement de votre palan « sans charge ».
2. Il faut veiller à une fixation stable du palan. Soyez très critique lors du choix du point d'accrochage, il faut choisir un point qui peut résister au double de la charge. Si vous n'êtes pas sûr(e) que le point sélectionné est bien le bon, alors choisissez un autre point.
3. Il faut accrocher le palan de telle manière que sa position ne puisse changer pendant l'utilisation.
4. Le loquet du crochet de fixation tout comme celui du crochet de charge doivent toujours être fermés lors du maniement.

7. Commande

7.1 Lever une charge

Une flèche est gravée sur la face avant du palan à chaîne avec une inscription « UP ». La flèche est tournée vers le haut. Pour soulever la charge, tirez le palan par ce côté au niveau de la chaîne portative (2).

7.2 Descendre une charge

Une flèche est gravée sur la face avant du palan à chaîne avec une inscription « DN ». La flèche est tournée vers le bas. Pour abaisser la charge, tirez le palan par ce côté au niveau de la chaîne portative.

F

8. Nettoyage, maintenance et commande de pièces de rechange

8.1 Nettoyage et maintenance

1. Afin d'obtenir une performance et une fiabilité du palan les plus longues possibles, retirez régulièrement la poussière de votre palan, graissez minutieusement les pièces après l'emploi et conservez-le dans un endroit sec.
2. N'effectuez vous-mêmes aucune modification ou réparation sur votre palan, ceci doit être effectué par un personnel spécialiste.
3. Il faut contrôler régulièrement l'endommagement du palan.
4. Il faut contrôler régulièrement le fonctionnement correct du palan.

8.2 Commande de pièces de rechange :

Pour les commandes de pièces de rechange, veuillez indiquer les références suivantes:

- Type de l'appareil
 - No. d'article de l'appareil
 - No. d'identification de l'appareil
 - No. de pièce de rechange de la pièce requise
- Vous trouverez les prix et informations actuelles à l'adresse www.isc-gmbh.info

9. Mise au rebut et recyclage

L'appareil se trouve dans un emballage permettant d'éviter les dommages dus au transport. Cet emballage est une matière première et peut donc être réutilisé ultérieurement ou être réintroduit dans le circuit des matières premières.

L'appareil et ses accessoires sont en matériaux divers, comme par ex. des métaux et matières plastiques. Éliminez les composants défectueux dans les systèmes d'élimination des déchets spéciaux. Renseignez-vous dans un commerce spécialisé ou auprès de l'administration de votre commune !

10. Stockage

Entreposez l'appareil et ses accessoires dans un endroit sombre, sec et à l'abri du gel tout comme inaccessible aux enfants. La température de stockage optimale est comprise entre 5 et 30 °C. Conservez l'outil électrique dans l'emballage d'origine.



"Avvertimento – Per ridurre il rischio di lesioni leggete le istruzioni per l'uso"

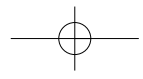
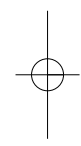
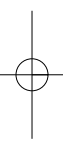



⚠ Attenzione!

Nell'usare gli apparecchi si devono rispettare diverse avvertenze di sicurezza per evitare lesioni e danni. Quindi leggete attentamente queste istruzioni per l'uso. Conservatele bene per avere a disposizione le informazioni in qualsiasi momento. Se date l'apparecchio ad altre persone consegnate loro queste istruzioni per l'uso insieme all'apparecchio!

Non ci assumiamo alcuna responsabilità per incidenti o danni causati dal mancato rispetto di queste istruzioni e delle avvertenze di sicurezza.

1. Avvertenze di sicurezza

1. La limitazione del carico nominale non deve essere superata, poiché un sovraccarico del paranco a catena può danneggiare il dispositivo o ridurre la capacità di sollevamento in futuro.
2. Non servitevi di dispositivi elettrici per il comando del paranco a catena. Il paranco a catena è concepito esclusivamente per il comando manuale.
3. Non tentate di riparare la catena di carico. In caso di danni la catena di carico deve essere sostituita solo da un tecnico. La catena di carico deve essere sostituita con una nuova dello stesso tipo di acciaio saldato e temprato, con le stesse dimensioni e la stessa portata.
4. Lubrificate la catena di carico prima dell'uso.
5. Le superfici del freno non devono essere lubrificate. Il freno deve essere mantenuto asciutto.
6. Assicuratevi che la catena non presenti nodi. Nel caso che la catena di carico presenti nodi, scioglieteli prima dell'utilizzo.
7. Prima di ogni utilizzo assicuratevi che la catena di carico sia agganciata al perno di fine carico.
8. Quando tirate la catena a mano mantenete la stessa posizione, l'angolazione deve essere la stessa della ruota di azionamento. Non tirate con un'angolazione obliqua. Assumete una posizione sicura.
9. Non sollevate il carico al di sopra di persone. Non consentite a nessuno di transitare sotto il carico. Quando desiderate sollevare un carico avvisate le persone nelle immediate vicinanze.
10. Non utilizzate il paranco per il sollevamento di persone.
11. Il carico deve essere saldamente fissato al gancio. Non tentate di sollevare il carico con la punta del gancio di carico.
12. Tirate la catena con movimenti costanti per evitare urti improvvisi o grovigli.
13. Se la catena si blocca o non può più essere tirata interrompete l'operazione. Eseguite un controllo ed eliminate il problema. Non tentate di manovrare il paranco a catena con movimenti violenti. Non lasciate il carico sospeso in aria.
14. Non abbassate il carico oltre la lunghezza utile della catena. Se la catena viene tesa eccessivamente tra la ruota e il perno di fine carico è possibile che si verifichino danni.
15. Fate in modo che il carico non venga in contatto con il paranco a catena, poiché ciò impedisce la libera rotazione e può causare danni, grovigli della catena o il bloccaggio della ruota.
16. Effettuate regolarmente operazioni di controllo e manutenzione. Tutte le parti danneggiate o difettose devono essere sostituite da un tecnico.
17. Prima dell'uso controllare attentamente il corretto funzionamento del paranco a catena sia in condizioni di "carico" che in condizioni di "assenza di carico".
18. Assicuratevi che il peso del carico sia inferiore al peso nominale del paranco a catena. In caso di dubbio non utilizzate il dispositivo.
19. Non sovraccaricate mai il paranco a catena.
20. Effettuate le procedure di sicurezza, i controlli e le lubrificazioni prima e durante l'utilizzo del dispositivo. Utilizzate il paranco solo se esso si trova in condizioni ottimali.
21. Assicuratevi sempre che la catena sia dritta in posizione verticale e che non sia annodata.
22. Non tirate mai la catena a mano e quella di carico con un'angolazione obliqua.
23. Non utilizzate il paranco a catena in luoghi umidi o a rischio di esplosione.
24. Controllate regolarmente che la catena di carico (1), la catena a mano (2), il gancio di fissaggio (3), il gancio di carico (4), il perno di carico (5), la ruota di azionamento (6) e la chiusura a scatto (7) non presentino difetti; specialmente dopo una lunga inattività.
25. Impostate la catena a mano (2) in modo che il punto di inversione della catena a mano (2) si trovi ad un'altezza tra i 500 e i 1000 mm da terra.
26. Fate attenzione a eventuali guasti che potrebbero verificarsi durante l'utilizzo. In caso di anomalie durante l'utilizzo disinserite subito il paranco a catena.
27. La temperatura ambiente per l'esercizio deve trovarsi tra -10°C e + 50°C.



2. Descrizione dell'apparecchio (Fig. 1/2)

1. Catena di carico
2. Catena a mano
3. Gancio di fissaggio
4. Gancio di carico
5. Perno di fine carico
6. Ruota di azionamento
7. Serratura a scatto

3. Utilizzo proprio

Il paranco a catena è un dispositivo per il sollevamento e l'abbassamento verticali di pesi.

L'apparecchio deve venire usato solamente per lo scopo a cui è destinato. Ogni altro tipo di uso che esuli da quello previsto non è un uso conforme. L'utilizzatore/l'operatore, e non il costruttore, è responsabile dei danni e delle lesioni di ogni tipo che ne risultino.

Tenete presente che i nostri apparecchi non sono stati costruiti per l'impiego professionale, artigianale o industriale. Non ci assumiamo alcuna garanzia quando l'apparecchio viene usato in imprese commerciali, artigianali o industriali, o in attività equivalenti.

4. Caratteristiche tecniche

Diametro max. sede Gancio di fissaggio	21 mm
Diametro max. sede del gancio di carico:	19 mm
Carico di sollevamento nominale:	1.000 kg
Altezza di corsa massima:	2,5 m
Grandezza catena di sollevamento carico (ISO 3077-T(8)):	6 x 18 mm
Peso:	8,9 kg

5. Prima della messa in esercizio

1. Prima di procedere al sollevamento di un carico con il paranco a catena informatevi bene sul funzionamento del dispositivo in "assenza di carico".
2. Controllate che il dispositivo sia fissato in modo sicuro. Siate molto critici nella scelta del punto di

- fissaggio: si deve trattare di un punto di fissaggio in grado di reggere la doppia sollecitazione. Se non siete sicuri che il punto scelto sia adatto allo scopo allora sceglietene un altro.
3. Il paranco va fissato in modo che durante l'uso la sua posizione non possa cambiare.
 4. Durante il funzionamento le chiusure a scatto sul gancio di fissaggio e sul gancio di carico devono sempre essere chiuse.

6. Uso

6.1 Sollevamento del carico

Sulla parte anteriore del paranco a catena è impressa una freccia con denominazione "UP", rivolta verso l'alto. Per sollevare il peso, tirate la catena a mano (2) da questo lato del paranco.

6.2 Abbassamento del carico

Sulla parte anteriore del paranco a catena è impressa una freccia con denominazione "DN", rivolta verso il basso. Per abbassare il peso, tirate la catena a mano (2) da questo lato del paranco.

7. Pulizia, manutenzione e ordinazione dei pezzi di ricambio

7.1 Pulizia e manutenzione

1. Per fare sì che il paranco a catena mantenga il più a lungo possibile le caratteristiche di funzionalità e di sicurezza di funzionamento togliete regolarmente lo sporco, lubrificate con attenzione le parti dopo l'uso e tenete il dispositivo in un luogo asciutto.
2. Non effettuate di vostra iniziativa modifiche tecniche o riparazioni; tali lavori devono essere svolti da un tecnico.
3. Il paranco a catena deve essere controllato regolarmente per verificare l'assenza di danni.
4. Controllate inoltre regolarmente che il dispositivo funzioni in modo corretto.

7.2 Ordinazione di pezzi di ricambio:

Volendo commissionare dei pezzi di ricambio, si dovrebbe dichiarare quanto segue:

- modello dell'apparecchio
- numero dell'articolo dell'apparecchio
- numero d'ident. dell'apparecchio
- numero del pezzo di ricambio del ricambio necessitato.

Per i prezzi e le informazioni attuali si veda www.isc-gmbh.info



8. Smaltimento e riciclaggio

L'apparecchio si trova in una confezione per evitare i danni dovuti al trasporto. Questo imballaggio rappresenta una materia prima e può perciò essere utilizzato di nuovo o riciclato.

L'apparecchio e i suoi accessori sono fatti di materiali diversi, per es. metallo e plastica. Consegnate i pezzi difettosi allo smaltimento di rifiuti speciali. Per informazioni rivolgetevi ad un negozio specializzato o all'amministrazione comunale!



"Waarschuwing – Handleiding lezen om het letselrisico te verminderen"

NL

⚠ Let op!

Bij het gebruik van gereedschappen dienen enkele veiligheidsmaatregelen te worden nageleefd om lichamelijk gevaar en schade te voorkomen. Lees daarom deze handleiding zorgvuldig door. Bewaar deze goed zodat u de informatie op elk moment kunt terugvinden. Mocht u dit gereedschap aan andere personen doorgeven, gelieve dan deze handleiding mee te geven.

Wij zijn niet aansprakelijk voor ongevallen of schade die te wijten zijn aan niet-naleving van deze handleiding en van de veiligheidsinstructies.

1. Veiligheidsinstructies

1. De nominale lastbegrenzing mag niet worden overschreden omdat door overbelasting schade aan de kettingtakel kan worden berokkend of de hefcapaciteit in het vervolg kan worden verminderd.
2. Gebruik geen elektrische inrichtingen om de kettingtakel te bedienen. Deze kettingtakel is alleen bedoeld om manueel te worden bediend.
3. Probeer nooit de lastketting te herstellen. In geval van beschadiging mag de lastketting enkel door een vakman worden vervangen. De lastketting moet worden vervangen door een nieuwe ketting van hetzelfde gelaste en geharde staal van identieke grootte en sterkte.
4. Gelieve de lastketting vóór gebruik te smeren.
5. De remoppervlakken mogen niet worden gesmeerd. De rem moet droog worden gehouden.
6. Vergewis u er zich van dat de lastketting geen knopen bevat. Zijn er wel knopen in de lastketting dienen die vóór gebruik te worden ontward.
7. Zorg ervoor dat de lastketting vóór elk gebruik aan de lasteindpen is vastgehaakt.
8. Ga in dezelfde positie en in dezelfde hoek als het aandrijfwiel staan als u aan de handketting trekt. Gelieve niet in een schuine hoek te trekken. U dient een veilige positie in te nemen.
9. De last niet boven personen heffen. Sta niemand toe om onder de last te gaan staan. Als u een last wilt heffen dient u omstanders in de omgeving te waarschuwen.
10. Geen personen met de kettingtakel heffen.
11. De last moet veilig en vast door de haak worden gehouden. Probeer niet de last met de top van de lasthaak te heffen.
12. Handketting gelijkmatig trekken om onverhoedse stoten of verwarringen te voorkomen.
13. Als de ketting blokkeert of niet verder kan worden getrokken, stop dan met heffen. Controleer en verhelp het probleem. Probeer niet de kettingtakel met geweld te bedienen. De last niet in de lucht laten hangen.
14. De last niet verder dan de bruikbare lengte van de ketting neerlaten. Als de ketting tussen het kettingwiel en de lasteindpen te strak wordt getrokken kunnen beschadigingen worden veroorzaakt.
15. Sta niet toe dat de last met de kettingtakel in aanraking komt anders wordt de vrije draaiing geblokkeerd en kan schade worden berokkend, alsmede de ketting in de war raken of het wiel blokkeren.
16. Het gereedschap regelmatig controleren en onderhouden. Alle beschadigde of defecte onderdelen dienen door een vakman te worden vervangen.
17. De kettingtakelfunctie dient zowel "onder last" alsook "zonder last" grondig te worden gecontroleerd alvorens het gereedschap te bedienen.
18. Zorg er altijd voor dat het lastgewicht kleiner is dan het nominale gewicht van de kettingtakel. In geval van twijfel de kettingtakel niet gebruiken.
19. De kettingtakel nooit overbelasten.
20. Veiligheidsprocedure, controles en smeringen vóór en tijdens de bediening uitvoeren. Bedien de kettingtakel alleen als hij in een behoorlijke staat verkeert.
21. Zorg er altijd voor dat de kettingen verticaal recht en niet geknoot zijn.
22. De handketting en de lastketting nooit in een schuine hoek trekken.
23. Gebruik de kettingtakel niet in een explosieve omgeving of in vochtige ruimtes.
24. Controleer de lastketting (1), handketting (2), bevestigingshaak (3), lasthaak (4), lastpen (5), het aandrijfwiel (6) en het snapslot (7) regelmatig op defecten, vooral ook na een vrij lange standtijd.
25. Stel de handketting (2) zodanig af dat het keerpunt van de handketting (2) 500 tot 1000 mm boven de grond ligt.
26. Let op alle defecten die zich tijdens het gebruik kunnen voordoen. Bij anomalieën tijdens het gebruik de kettingtakel onmiddellijk buiten bedrijf stellen.
27. De omgevingstemperatuur dient tijdens het werken met het gereedschap tussen -10°C en +50° C te liggen.

2. Beschrijving van het gereedschap (fig. 1/2)

1. Lastketting
2. Handketting
3. Bevestigingshaak
4. Lasthaak
5. Lasteindpen
6. Aandrijfwiel
7. Snaapslot

3. Reglementair gebruik

De kettingtakel is een inrichting om lasten verticaal te heffen en neer te laten.

De machine mag slechts voor werkzaamheden worden gebruikt waarvoor ze bedoeld is. Elk ander verder gaand gebruik is niet reglementair. Voor daaruit voortvloeiende schade of verwondingen van welke aard dan ook is de gebruiker/bediener, niet de fabrikant, aansprakelijk.

Wij wijzen erop dat onze gereedschappen overeenkomstig hun bestemming niet geconstrueerd zijn voor commercieel, ambachtelijk of industrieel gebruik. Wij geven geen garantie indien het gereedschap in ambachtelijke of industriële bedrijven alsmede bij gelijk te stellen activiteiten wordt gebruikt.

4. Leveringsomvang

- Open de verpakking en neem het toestel voorzichtig uit de verpakking.
- Verwijder het verpakkingsmateriaal alsmede verpakkings-/transportbeveiligingen (indien aanwezig).
- Controleer of de leveringsomvang compleet is.
- Controleer het toestel en de accessoires op transportschade.
- Bewaar de verpakking indien mogelijk tot het verloop van de garantieperiode.

LET OP

Het toestel en het verpakkingsmateriaal zijn geen speelgoed voor kinderen! Kinderen mogen niet met plastic zakken, folies en kleine stukken spelen! Er bestaat inslik- en verstikkingsgevaar!

- Originele handleiding
- Veiligheidsinstructies

5. Technische gegevens

Max. opnamediameter Bevestigingshaak:	21 mm
Max. opnamediameter lasthaak:	19 mm
Nominale heflast:	1000 kg
Max. hijshoogte:	2,5 m
Grootte lasthefketting (ISO 3077-T(8)):	6 x 18 mm
Gewicht:	8,9 kg

6. Vóór inbedrijfstelling

1. Voordat u met de kettingtakel een last gaat heffen dient u zich vertrouwd te maken met de werking van uw kettingtakel "zonder last".
2. U dient voor een veilige bevestiging van de kettingtakel te zorgen. Wees bij de keuze van uw bevestigingspunt heel kritisch; u dient een bevestigingspunt te kiezen dat de dubbele belasting weerstaat. Als u niet zeker bent of de gekozen plaats de juiste is, kies dan beter voor een andere plaats.
3. De kettingtakel dient te worden vastgemaakt zodat hij tijdens het gebruik niet van positie kan veranderen.
4. Het snaapslot aan de bevestigingshaak alsmede aan de lasthaak moeten bij de bediening steeds gesloten zijn.

7. Bediening

7.1 Last heffen

Aan de voorkant van de kettingtakel bevindt zich een ingeslagen pijl met de benaming "UP" die omhoog wijst. Trek aan deze kant van de kettingtakel aan de handketting (2) om de last te lichten.

7.2 Last neerlaten

Aan de voorkant van de kettingtakel bevindt zich een ingeslagen pijl met de benaming "DN" die omlaag wijst. Trek aan deze kant van de kettingtakel aan de handketting (2) om de last neer te laten.

NL

8. Reiniging, onderhoud en bestellen van wisselstukken

8.1 Reiniging en onderhoud

1. Om de capaciteit en de bedrijfszekerheid van uw kettingtakel zo lang mogelijk te behouden dient u uw kettingtakel regelmatig van vuil te ontdoen, de onderdelen na gebruik zorgvuldig met vet in te smeren en de kettingtakel op een droge plaats op te bergen.
2. Voer zelf geen technische veranderingen of herstellingen aan uw kettingtakel uit; dergelijke werkzaamheden dienen door een vakman te worden verricht.
3. De kettingtakel dient regelmatig op beschadigingen te worden gecontroleerd.
4. De behoorlijke werkwijze van de kettingtakel dient regelmatig te worden gecontroleerd.

8.2 Bestellen van wisselstukken:

Gelieve bij het bestellen van wisselstukken de volgende gegevens te vermelden:

- Type van het gereedschap
- Artikelnummer van het gereedschap
- Identnummer van het gereedschap
- Stuknummer van het gewenste wisselstuk

Actuele prijzen en info vindt u terug onder www.isc-gmbh.info

9. Afvalbeheer en recyclage

Het gereedschap bevindt zich in een verpakking om transportschade te voorkomen. Deze verpakking is een grondstof en bijgevolg herbruikbaar of kan de grondstofkringloop terug in worden gebracht. Het gereedschap en zijn accessoires bestaan uit diverse materialen, zoals b.v. metaal en kunststof. Ontdoet u zich van defecte onderdelen op de inzamelplaats waar u gevaarlijke afvalstoffen mag afgeven. Informeer u in uw speciaalzaak of bij uw gemeentebestuur!

10. Opbergen

Bewaar het toestel en de accessoires op een donkere, droge en vorstvrije plaats die voor kinderen ontoegankelijk is. De optimale opbergtemperatuur ligt tussen 5° C en 30° C. Bewaar het elektrische gereedschap in de originele verpakking.



"Aviso - Leer el manual de instrucciones para reducir cualquier riesgo de sufrir daños"

E**⚠ ¡Atención!**

Al usar aparatos es preciso tener en cuenta una serie de medidas de seguridad para evitar lesiones o daños. Por este motivo, es preciso leer atentamente estas instrucciones de uso. Guardar esta información cuidadosamente para poder consultarla en cualquier momento. En caso de entregar el aparato a terceras personas, será preciso entregarles, asimismo, el manual de instrucciones.

No nos hacemos responsables de accidentes o daños provocados por no tener en cuenta este manual y las instrucciones de seguridad.

1. Instrucciones de seguridad:

1. No se debe superar el límite de la carga nominal, puesto que una sobrecarga puede dañar el polipasto de cadena o reducir su capacidad de elevación.
2. No utilice ningún equipo eléctrico para operar el polipasto de cadena. Este polipasto de cadena ha sido diseñado exclusivamente para uso manual.
3. No intente reparar la cadena de carga. Los daños en la cadena de carga sólo puede ser reparados por personal especializado. La cadena de carga dañada se debe sustituir por una cadena del mismo acero soldado y reforzado y con las mismas dimensiones y resistencia.
4. Lubricar la cadena de carga antes de utilizarla.
5. No lubricar las superficies de frenado. Es preciso mantener seco el freno.
6. Asegurarse de que la cadena de carga no esté enredada. En caso de existir nudos en la cadena de carga, se deberán desenredar antes de su uso.
7. Antes de su uso, comprobar que la cadena de carga está colgada en el perno terminal de carga.
8. Cuando estire de la cadena de maniobra, colóquese en la misma posición en el mismo ángulo que la polea motriz. No estire en ángulo desfasado. Adopte una posición segura.
9. No está permitido elevar la carga por encima de personas. No permitir a nadie pasar por debajo de la carga. Cuando desee elevar una carga, avise a las personas que se encuentren en las inmediaciones.
10. No eleve a personas con el polipasto de cadena.
11. La carga debe estar bien sujeta al gancho. No intente elevar la carga con el extremo del gancho de carga.
12. Tire de la cadena de maniobra de forma uniforme para evitar tirones repentinos o enredos.
13. Cuando la cadena se bloquee o llegue al tope, deje de tirar de ella. Compruebe si hay un problema y soluciónelo. No maneje el polipasto de cadena con violencia. No permita que la carga se quede colgando en el aire.
14. La carga no debe sobrepasar la longitud útil de la cadena. Una tensión excesiva de la cadena entre la polea y el perno terminal puede causar problemas.
15. No permita que la carga entre en contacto con el polipasto de cadena puesto que ésta bloquearía el giro libre y podría causar daños, nudos en la cadena o bloquear la polea.
16. Realizar controles y trabajos de mantenimiento de forma periódica. Todas las piezas dañadas o defectuosas deberán ser cambiadas por personal especializado.
17. El funcionamiento de la cadena tanto en "Carga" como en "sin carga" se deberán controlar cuidadosamente antes de su uso.
18. Asegurarse de que el peso de la carga es inferior al peso nominal del polipasto de cadena. En caso de no estar seguro, no utilice el polipasto de cadena.
19. No sobrecargar el polipasto.
20. Por seguridad, comprobar y lubricar el polipasto antes y durante el manejo. Utilizar el polipasto exclusivamente cuando se encuentre en perfecto estado.
21. Asegurarse siempre de que la cadena está en posición vertical y recta sin nudos.
22. Nunca tire de la cadena de maniobra ni de la cadena de carga en un ángulo inclinado.
23. No utilizar el polipasto de cadenas en una atmósfera explosiva o en salas húmedas.
24. Controlar regularmente que la cadena de carga (1), la cadena de maniobra (2), el gancho de amarre (3), el gancho de carga (4), el perno de carga (5), la rueda motriz (6) y el cierre con eslabón (7) no presenten defectos, especialmente tras periodos largos de inactividad.
25. Ajustar la cadena de maniobra (2) de forma que el punto de desviación de la misma se encuentre a una altura entre 500-1000 mm por encima del suelo.
26. Controlar los posibles defectos que se van produciendo durante el uso. Desconectar el polipasto de cadenas en caso de presentarse anomalías durante su empleo.
27. La temperatura ambiental para su funcionamiento debe oscilar entre los -10°C y los +50°C.

2. Descripción del aparato: (Ilus. 1/2)

1. Cadena de carga
2. Cadena de maniobra
3. Gancho de amarre
4. Gancho de carga
5. Clavija terminal de carga
6. Rueda motriz
7. Cierre con eslabón

3. Volumen de entrega

- Abrir el embalaje y extraer cuidadosamente el aparato.
- Retirar el material de embalaje, así como los dispositivos de seguridad del embalaje y para el transporte (si existen).
- Comprobar que el volumen de entrega esté completo.
- Comprobar que el aparato y los accesorios no presenten daños ocasionados durante el transporte.
- Si es posible, almacenar el embalaje hasta que transcurra el periodo de garantía.

ATENCIÓN

¡El aparato y el material de embalaje no son un juguete! ¡No permitir que los niños jueguen con bolsas de plástico, láminas y piezas pequeñas! ¡Riesgo de ingestión y asfixia!

- Manual de instrucciones original
- Instrucciones de seguridad

4. Uso adecuado

El polipasto de cadena es un dispositivo que sirve para elevar o bajar cargas de forma vertical.

Utilizar la máquina sólo en los casos que se indican explícitamente como de uso adecuado. Cualquier otro uso no será adecuado. En caso de uso inadecuado, el fabricante no se hace responsable de daños o lesiones de cualquier tipo; el responsable es el usuario u operario de la máquina.

Tener en consideración que nuestro aparato no está indicado para un uso comercial, industrial o en taller. No asumiremos ningún tipo de garantía cuando se utilice el aparato en zonas industriales, comerciales o talleres, así como actividades similares.

5. Características técnicas

Diámetro máx. capacidad gancho de amarre:	21 mm
Diámetro máx. capacidad gancho de carga:	19 mm
Carga de elevación nominal:	1000 Kg
Altura de carrera máx.:	2,5 m
Dimensiones cadena de elevación de carga	
(ISO 3077-T(8)):	6 x 18 mm
Peso:	8,9 kg

6. Antes de la puesta en marcha

1. Antes de elevar una carga con el polipasto de cadena, se deberá familiarizar con la función "sin carga".
2. Asegúrese de que el polipasto de cadena está bien fijado. Sea crítico a la hora de seleccionar el lugar donde va a colgarlo: es preciso seleccionar un punto que pueda soportar el doble de la carga. Cuando no esté seguro si el punto seleccionado es el adecuado, seleccione otro.
3. El polipasto de cadena se debe fijar de tal forma que durante su manejo no varíe su posición.
4. Los cierres con eslabón, en el gancho de amarre así como en el gancho de carga, deben permanecer siempre cerrados durante el funcionamiento.

7. Manejo

7.1 Elevar una carga

En la parte delantera del polipasto de cadena se encuentra estampada una flecha con la denominación "UP" que indica hacia arriba. Para elevar la carga, tirar de la cadena de maniobra (2) de este lado del polipasto.

7.2 Bajar una carga

En la parte delantera del polipasto de cadena se encuentra estampada una flecha con la denominación "DN" que indica hacia abajo. Para bajar la carga, tirar de la cadena de maniobra (2) de este lado del polipasto.

E**8. Mantenimiento, limpieza y pedido de piezas de repuesto****8.1 Limpieza y mantenimiento**

1. Para obtener el mayor rendimiento posible y la mayor seguridad en el funcionamiento, limpie periódicamente la suciedad de su polipasto de cadena, lubrique las piezas adecuadamente después de su uso y almacénelo en un lugar seco.
2. No realice personalmente modificaciones técnicas o reparaciones en su polipasto de cadena, éstas deben correr a cargo del personal especializado.
3. Se debe comprobar regularmente que el polipasto de cadena no presente ningún daño.
4. Se debe comprobar de forma periódica que el polipasto de cadena funciona correctamente.

8.2 Pedido de piezas de recambio:

Al solicitar recambios se indicarán los datos siguientes:

- Tipo de aparato
- No. de artículo del aparato
- No. de identidad del aparato
- No. del recambio de la pieza necesitada.

Encontrará los precios y la información actual en www.isc-gmbh.info

9. Eliminación y reciclaje

El aparato está protegido por un embalaje para evitar daños producidos por el transporte. Este embalaje es materia prima y, por eso, se puede volver a utilizar o llevar a un punto de reciclaje. El aparato y sus accesorios están compuestos de diversos materiales, como, p. ej., metal y plástico. Depositar las piezas defectuosas en un contenedor destinado a residuos industriales. Informarse en el organismo responsable al respecto en su municipio o en establecimientos especializados.

10. Almacenamiento

Guardar el aparato y sus accesorios en un lugar oscuro, seco, protegido de las heladas e inaccesible para los niños. La temperatura de almacenamiento óptima se encuentra entre los 5 y 30 °C. Guardar la herramienta eléctrica en su embalaje original.

ISC GmbH · Eschenstraße 6 · D-94405 Landau/lsar

**Konformitätserklärung**

- erklårt folgende Konformität gemäß EU-Richtlinie und Normen für Artikel
 explains the following conformity according to EU directives and norms for the following product
 déclare la conformité suivante selon la directive CE et les normes concernant l'article
 dichiara la seguente conformità secondo la direttiva UE e le norme per l'articolo
 verklaart de volgende overeenstemming conform EU richtlijn en normen voor het product
 declara la siguiente conformidad a tenor de la directiva y normas de la UE para el artículo
 declara a seguinte conformidade, de acordo com a directiva CE e normas para o artigo
 attesterer følgende overensstemmelse i medfør af EU-direktiv samt standarder for artikel
 förklarar följande överensstämmelse enl. EU-direktiv och standarder för artikeln
 vakuuttaa, että tuote täyttää EU-direktiivin ja standardien vaatimukset
 tõendab toote vastavust EL direktiivile ja standarditele
 vydává následující prohlášení o shodě podle směrnice EU a norem pro výrobek
 potvrjuje sledeću skladnost s smernico EU in standardi za izdelek
 vydáva nasledujúce prehlásenie o zhode podľa smernice EÚ a noriem pre výrobok
 a cikkekhöz az EU-irányvonal és Normák szerint a következő konformitást jelemti ki
 deklaruje zgodność wymienionego ponizej artykułu z następującymi normami na podstawie dyrektywy WE.
 декларира съответното съответствие съгласно Директива на ЕС и норми за артикул
 raskaidro šādu atbilstību ES direktīvai un standartiem
 apibūdina šī attikāmā EU reikalavimams ir prekės normoms
 declară următoarea conformitate conform directivei UE și normelor pentru articolul
 δηλώνει την ακόλουθη συμμόρφωση σύμφωνα με την Οδηγία ΕΚ και τα πρότυπα για το προϊόν
 potvrđuje sljedeću usklađenost prema smjernicama EU i normama za artikl
 potvrđuje sljedeću usklađenost prema smjernicama EU i normama za artikl
 potvrđuje sledeću usklađenost prema smernicama EZ i normama za artikla
 следующим удостоверяется, что следующие продукты соответствуют директивам и нормам ЕС
 проголошує про зазначену нижче відповідність виробу директивам та стандартам ЄС на виріб
 ja izjavuwa slednjata soobraznost soglasno EU-direktivata in normite za artikli
 Ürünü ile ilgili AB direktifleri ve normları gereğince aşağıda açıklanan uygunluğu belirtir
 erklærer følgende samsvar i henhold til EU-direktiv og standarder for artikkel
 Lysin uppfyllingu EU-reglna og annarra staða vöru

Kettenflaschenzug BT-CH 1000 (Einhell)

- 87/404/EC_2009/105/EC
 2005/32/EC_2009/125/EC
 2006/95/EC
 2006/28/EC
 2004/108/EC
 2004/22/EC
 1999/5/EC
 97/23/EC
 90/396/EC_2009/142/EC
 89/686/EC_96/58/EC
 2006/42/EC
 Annex IV
 Notified Body No.:
 Reg. No.:
 2000/14/EC_2005/88/EC
 Annex V
 Annex VI
 Noise: measured $L_{WA} = dB(A)$; guaranteed $L_{WA} = dB(A)$
 $P = KW$; $L/D = cm$
 Notified Body:
 2004/26/EC
 Emission No.:

Standard references: EN 13157

Landau/lsar, den 16.12.2010

Weichselgartner/General Manager

Wentao/Product-Management

First CE: 04

Art.-No.: 22.501.02 I.-No.: 01017

Subject to change without notice

Archive-File/Record: 2250104-01-4155050-09

Documents registrar: Daniel Protschka

Wiesenweg 22, D-94405 Landau/lsar

⑤

Der Nachdruck oder sonstige Vervielfältigung von Dokumentation und Begleitpapieren der Produkte, auch auszugsweise ist nur mit ausdrücklicher Zustimmung der ISC GmbH zulässig.

⑥

La réimpression ou une autre reproduction de la documentation et des documents d'accompagnement des produits, même incomplète, n'est autorisée qu'avec l'agrément exprès de l'entreprise ISC GmbH.

⑦

La ristampa o l'ulteriore riproduzione, anche parziale, della documentazione o dei documenti d'accompagnamento dei prodotti è consentita solo con l'esplicita autorizzazione da parte della ISC GmbH.

⑧

Nadruk of andere reproductie van documentatie en geleidepapieren van de producten, geheel of gedeeltelijk, enkel toegestaan mits uitdrukkelijke toestemming van ISC GmbH.

⑨

La reimpresión o cualquier otra reproducción de documentos e información adjunta a productos, incluida cualquier copia, sólo se permite con la autorización expresa de ISC GmbH.

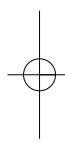
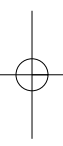

- Ⓢ Technische Änderungen vorbehalten
- Ⓢ Sous réserve de modifications
- Ⓢ Con riserva di apportare modifiche tecniche
- Ⓢ Technische wijzigingen voorbehouden
- Ⓢ Salvo modificaciones técnicas

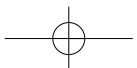

F BULLETIN DE GARANTIE

Chère Cliente, Cher Client,

Nos produits sont soumis à un contrôle de qualité très strict. Si cet appareil devait toutefois ne pas fonctionner impeccablement, nous en serions désolés. Dans un tel cas, nous vous prions de bien vouloir prendre contact avec notre service après-vente à l'adresse indiquée sur le bulletin de garantie. Nous restons également volontiers à votre disposition au numéro de téléphone de service indiqué plus bas. Pour faire valoir une demande de garantie, ce qui suit est valable :

1. Les conditions de garantie régissent les prestations de garantie supplémentaires. Vos droits de garantie légaux ne sont en rien altérés par la garantie présente. Notre prestation de garantie est gratuite.
2. La prestation de garantie s'applique exclusivement aux défauts occasionnés par des vices de fabrication ou de matériau et est limitée à l'élimination de ces défauts ou encore au remplacement de l'appareil. Veillez au fait que nos appareils, conformément à leur affectation, n'ont pas été construits pour être utilisés dans un environnement professionnel, industriel ou artisanal. Un contrat de garantie ne peut avoir lieu dès lors que l'appareil est utilisé à des activités dans des entreprises professionnelles, artisanales ou industrielles ou toute autre activité du même genre. Sont également exclus de notre garantie : les prestations de substitution de dommages dus aux transports, les dommages occasionnés par le non-respect des instructions de montage ou en raison d'une installation non conforme, du non-respect du mode d'emploi (comme par exemple le raccordement à une mauvaise tension réseau ou à un mauvais type de courant), les applications abusives ou non conformes (comme par exemple une surcharge de l'appareil ou encore l'emploi d'accessoires non homologués), le non-respect des prescriptions de maintenance et de sécurité, l'infiltration de corps étrangers dans l'appareil (comme par exemple du sable, des pierres ou de la poussière), l'emploi de la force ou l'influence extérieure (comme par exemple les dommages dus à une chute), ainsi que l'usure normale conforme à l'utilisation. Ceci est particulièrement valable pour les accumulateurs pour lesquels nous offrons toutefois une période de garantie de 12 mois.

Le droit à la garantie disparaît dès lors que des interventions ont lieu sur l'appareil.

3. Le délai de garantie s'élève à 2 ans et commence à la date de l'achat de l'appareil. Les demandes de garanties doivent être présentées avant écoulement du délai de garantie, dans les deux semaines suivant le moment auquel le défaut a été reconnu. Toute reconnaissance de demande de garantie après écoulement du délai de garantie est exclue. La réparation ou l'échange de l'appareil n'entraîne nullement une prolongation de la durée de garantie. Elle ne fait pas non plus commencer un nouveau délai de garantie, en raison de cette prestation, pour l'appareil ou pour toute autre pièce de rechange intégrée. Ceci est également valable lorsqu'un service après-vente sur place a été consulté.
4. Pour faire reconnaître votre demande de garantie, veuillez nous envoyer l'appareil défectueux franco de port à l'adresse indiquée ci-dessous. Ajoutez à l'envoi l'original du bon d'achat ou de tout autre preuve de l'achat datée. Veuillez donc toujours bien conserver le bon d'achat en guise de preuve ! Décrivez la raison de la réclamation le plus précisément possible. Si le défaut de l'appareil est compris dans notre prestation de garantie, nous vous retournerons sans délai un appareil réparé ou encore un nouveau.

Bien entendu, nous sommes prêts également à réparer les appareils défectueux contre remboursement des frais, dès lors que l'appareil n'est plus ou pas garanti. Pour ce faire, veuillez envoyer l'appareil à notre adresse de service après-vente.

① CERTIFICATO DI GARANZIA

Gentili clienti,

i nostri prodotti sono soggetti ad un rigido controllo di qualità. Se l'apparecchio non dovesse tuttavia funzionare correttamente, ci scusiamo e vi preghiamo di rivolgervi al nostro servizio di assistenza clienti all'indirizzo indicato in questa scheda di garanzia. Siamo a vostra disposizione anche telefonicamente al numero del servizio assistenza sotto indicato. Per la rivendicazione dei diritti di garanzia vale quanto segue:

1. Queste condizioni di garanzia regolano ulteriori prestazioni di garanzia. La presente garanzia non tocca i vostri diritti al ricorso di garanzia previsti dalla legge. Le nostre prestazioni di garanzia sono per voi gratuite.
2. La prestazione di garanzia riguarda esclusivamente le anomalie riconducibili a difetti del materiale o di produzione ed è limitata all'eliminazione di queste anomalie o alla sostituzione dell'apparecchio. Tenete presente che i nostri apparecchi non sono stati costruiti per l'impiego professionale, artigianale o industriale. Un contratto di garanzia non viene concluso quando l'apparecchio viene usato in imprese commerciali, artigianali o industriali, o con attività equivalenti. Dalla nostra garanzia sono escluse inoltre le prestazioni di risarcimento per danni dovuti al trasporto o danni causati dalla mancata osservanza delle istruzioni per il montaggio o per installazione non corretta, dalla mancata osservanza delle istruzioni per l'uso (come per es. collegamento a tensione di rete o tipo di corrente non corretto), dall'uso improprio o illecito (come per es. sovraccarico dell'apparecchio o utilizzo di utensili o accessori non consentiti), dalla mancata osservanza delle norme di sicurezza e di manutenzione, dalla penetrazione di corpi estranei nell'apparecchio (come per es. sabbia, pietre o polvere), dall'impiego della forza o dall'influsso esterno (come per es. danni dovuti a caduta) e dall'usura normale e dovuta all'impiego. Ciò vale particolarmente per batterie, per esse concediamo tuttavia 12 mesi di garanzia

Il diritti di garanzia decadono quando sono già effettuati interventi sull'apparecchio.
3. Il periodo di garanzia è 2 anni e inizia alla data d'acquisto dell'apparecchio. I diritti di garanzia devono essere fatti valere prima della scadenza del periodo di garanzia, entro due settimane dopo avere accertato il difetto. È esclusa la rivendicazione di diritti di garanzia dopo la scadenza del relativo periodo. La riparazione o la sostituzione dell'apparecchio non comporta una proroga del periodo di garanzia e con questa prestazione per l'apparecchio o per pezzi di ricambio eventualmente installati non inizia un nuovo periodo di garanzia. Questo vale anche nel caso si ricorra ad un servizio sul posto.
4. Per la rivendicazione dei vostri diritti di garanzia inviate l'apparecchio difettoso franco di porto all'indirizzo sotto indicato. Allegate lo scontrino di cassa in originale o un'altra prova d'acquisto che riporti la data. Conservate bene perciò lo scontrino di cassa come prova! Indicate il motivo di reclamo nel modo più dettagliato possibile. Se il difetto dell'apparecchio rientra nella nostra prestazione di garanzia, ricevete l'apparecchio riparato o un apparecchio nuovo a stretto giro di posta.

Naturalmente effettuiamo a pagamento anche riparazioni sull'apparecchio che non rientrano o non rientrano più nella garanzia. A tale scopo inviate l'apparecchio all'indirizzo del servizio assistenza.

GARANTIEBEWIJS

Geachte klant,

onze producten zijn aan een strenge kwaliteitscontrole onderhevig. Mocht dit apparaat echter ooit niet naar behoren functioneren, spijt het ons ten zeerste en vragen u zich tot onze servicedienst onder het adres vermeld op dit garantiebewijs te wenden. Wij staan ook graag telefonisch tot uw dienst via het hieronder vermelde servicetelefoonnummer. Voor vorderingen in verband met garantie geldt het volgende:

1. Deze garantievoorwaarden regelen bijkomende garantieprestaties. Uw wettelijke garantieclaims blijven onaangetast door deze garantie. Onze garantieprestatie is voor uw gratis.
2. De garantieprestatie heeft uitsluitend betrekking op gebreken die te wijten zijn aan materiaal- of fabricagefouten en is beperkt tot het verhelpen van deze gebreken of het vervangen van het apparaat. Wij wijzen erop dat onze apparaten overeenkomstig hun bestemming niet geconstrueerd zijn voor commercieel, ambachtelijk of industrieel gebruik. Een garantieovereenkomst komt daarom niet tot stand als het apparaat in ambachtelijke of industriële bedrijven alsmede bij gelijk te stellen activiteiten wordt gebruikt. Uitgesloten van onze garantie zijn verder schadeloosstellingen voor transportschade, schade door niet-naleving van de montage-instructies of op grond van ondeskundige installatie, niet-naleving van de handleiding (zoals door b.v. aansluiting op een verkeerde netspanning of stroomsoort), oneigenlijke of onoordeelkundige toepassingen (zoals b.v. overbelasting van het apparaat of gebruik van niet toegestane inzetgereedschappen of toebehoren), niet-naleving van de onderhouds- en veiligheidsbepalingen, binnendringen van vreemde voorwerpen in het apparaat (zoals b.v. zand, stenen of stof), gebruikmaking van geweld of invloeden van buitenaf (zoals b.v. schade door neervallen) alsmede door normale slijtage die zich bij het doelmatig gebruik van het apparaat voordoet. Dit geldt vooral voor accu's waarop wij 12 maanden garantie geven.

Er kan geen aanspraak op garantie worden gemaakt als op het apparaat reeds ingrepen werden uitgevoerd.
3. De garantieperiode bedraagt 2 jaar en gaat in op de datum van aankoop van het apparaat. Garantieclaims dienen voor het verloop van de garantieperiode binnen de twee weken na het vaststellen van het defect geldend te worden gemaakt. Het geldend maken van garantieclaims na verloop van de garantieperiode is uitgesloten. De herstelling of vervanging van het apparaat leidt noch tot een verlenging van de garantieperiode noch wordt door deze prestatie een nieuwe garantieperiode voor het apparaat of voor eventueel ingebouwde wisselstukken op gang gebracht. Dit geldt ook bij het ter plaatse uitvoeren van een serviceactiviteit.
4. Om een garantieclaim geldend te maken dient u het defecte apparaat franco op te sturen aan het hieronder vermelde adres. Voeg het originele verkoopbewijs of een ander gedateerd bewijs van aankoop bij. Gelieve daarom de kassabon als bewijs goed te bewaren! Wij verzoeken u de reden van de klacht zo nauwkeurig mogelijk te beschrijven. Valt het defect van het apparaat binnen onze garantieprestatie bezorgen wij u per omgaande een hersteld of nieuw apparaat terug.

Uiteraard staan wij ook tot u dienst om mits betaling van de kosten defecten van het apparaat te verhelpen die buiten de garantieomvang vallen. Te dien einde stuurt u het apparaat aan ons serviceadres op.

E CERTIFICADO DE GARANTÍA

Estimado cliente:

Nuestros productos están sometidos a un estricto control de calidad. No obstante, lamentaríamos que este aparato dejara de funcionar correctamente, en tal caso, le rogamos que se dirija a nuestro servicio de atención al cliente en la dirección indicada en la parte inferior de la presente tarjeta de garantía. Con mucho gusto le atenderemos también telefónicamente en el número de servicio indicado a continuación. Para hacer válido el derecho de garantía, proceda de la siguiente forma:

1. Estas condiciones de garantía regulan prestaciones de la garantía adicionales. Sus derechos legales a prestación de garantía no se ven afectados por la presente garantía. Nuestra prestación de garantía es gratuita para usted.
2. La prestación de garantía se extiende exclusivamente a defectos ocasionados por fallos de material o de producción y está limitada a la reparación de los mismos o al cambio del aparato. Tenga en consideración que nuestro aparato no está indicado para un uso comercial, en taller o industrial. Por lo tanto, no procederá un contrato de garantía cuando se utilice el aparato en zonas industriales, comerciales o talleres, así como actividades similares. De nuestra garantía se excluye cualquier otro tipo de prestación adicional por daños ocasionados por el transporte, daños ocasionados por la no observancia de las instrucciones de montaje o por una instalación no profesional, no observancia de las instrucciones de uso (como, p. ej., conexión a una tensión de red o corriente no indicada), aplicaciones impropias o indebidas (como, p. ej., sobrecarga del aparato o uso de herramientas o accesorios no homologados), no observancia de las disposiciones de mantenimiento y seguridad, introducción de cuerpos extraños en el aparato (como, p. ej., arena, piedras o polvo), uso violento o influencias externa (como, p. ej., daños por caídas), así como por el desgaste habitual por el uso. Esto se aplica especialmente en aquellas baterías para las que ofrecemos un plazo de garantía de 12 meses.

El derecho a garantía pierde su validez cuando ya se hayan realizado intervenciones en el aparato.

3. El periodo de garantía es de 2 años y comienza en la fecha de la compra del aparato. El derecho de garantía debe hacerse válido, antes de finalizado el plazo de garantía, dentro de un periodo de dos semanas una vez detectado el defecto. El derecho de garantía vence una vez transcurrido el plazo de garantía. La reparación o cambio del aparato no conllevará ni una prolongación del plazo de garantía ni un nuevo plazo de garantía ni para el aparato ni para las piezas de repuesto montadas. Esto también se aplica en el caso de un servicio *in situ*.
4. Para hacer efectivo su derecho a garantía, envíe gratuitamente el aparato defectuoso a la dirección indicada a continuación. Adjunte el original del ticket de compra u otro tipo de comprobante de compra con fecha. ¡A tal efecto, guarde en lugar seguro el ticket de compra como comprobante! Describa con la mayor precisión posible el motivo de la reclamación. Si nuestra prestación de garantía incluye el defecto aparecido en el aparato, recibirá de inmediato un aparato reparado o nuevo de vuelta.

Naturalmente, también solucionaremos los defectos del aparato que no se encuentren comprendidos o ya no se encuentren comprendidos en la garantía, en este caso contra reembolso de los costes. Para ello, envíe el aparato a nuestra dirección de servicio técnico.

D GARANTIEURKUNDE

Sehr geehrte Kundin, sehr geehrter Kunde,

unsere Produkte unterliegen einer strengen Qualitätskontrolle. Sollte dieses Gerät dennoch einmal nicht einwandfrei funktionieren, bedauern wir dies sehr und bitten Sie, sich an unseren Servicedienst unter der auf dieser Garantiekarte angegebenen Adresse zu wenden. Gern stehen wir Ihnen auch telefonisch über die unten angegebene Servicereferenznummer zur Verfügung. Für die Geltendmachung von Garantieansprüchen gilt Folgendes:

1. Diese Garantiebedingungen regeln zusätzliche Garantieleistungen. Ihre gesetzlichen Gewährleistungsansprüche werden von dieser Garantie nicht berührt. Unsere Garantieleistung ist für Sie kostenlos.
2. Die Garantieleistung erstreckt sich ausschließlich auf Mängel, die auf Material- oder Herstellungsfehler zurückzuführen sind und ist auf die Behebung dieser Mängel bzw. den Austausch des Gerätes beschränkt. Bitte beachten Sie, dass unsere Geräte bestimmungsgemäß nicht für den gewerblichen, handwerklichen oder industriellen Einsatz konstruiert wurden. Ein Garantievertrag kommt daher nicht zustande, wenn das Gerät in Gewerbe-, Handwerks- oder Industriebetrieben sowie bei gleichzusetzenden Tätigkeiten eingesetzt wird.

Von unserer Garantie sind ferner Ersatzleistungen für Transportschäden, Schäden durch Nichtbeachtung der Montageanleitung oder aufgrund nicht fachgerechter Installation, Nichtbeachtung der Gebrauchsanleitung (wie durch z.B. Anschluss an eine falsche Netzspannung oder Stromart), missbräuchliche oder unsachgemäße Anwendungen (wie z.B. Überlastung des Gerätes oder Verwendung von nicht zugelassenen Einsatzwerkzeugen oder Zubehör), Nichtbeachtung der Wartungs- und Sicherheitsbestimmungen, Eindringen von Fremdkörpern in das Gerät (wie z.B. Sand, Steine oder Staub), Gewaltanwendung oder Fremdeinwirkungen (wie z. B. Schäden durch Herunterfallen) sowie durch verwendungsgemäßen, üblichen Verschleiß ausgeschlossen. Dies gilt insbesondere für Akkus, auf die wir dennoch eine Garantiezeit von 12 Monaten gewähren

Der Garantieanspruch erlischt, wenn an dem Gerät bereits Eingriffe vorgenommen wurden.

3. Die Garantiezeit beträgt 2 Jahre und beginnt mit dem Kaufdatum des Gerätes. Garantieansprüche sind vor Ablauf der Garantiezeit innerhalb von zwei Wochen, nachdem Sie den Defekt erkannt haben, geltend zu machen. Die Geltendmachung von Garantieansprüchen nach Ablauf der Garantiezeit ist ausgeschlossen. Die Reparatur oder der Austausch des Gerätes führt weder zu einer Verlängerung der Garantiezeit noch wird eine neue Garantiezeit durch diese Leistung für das Gerät oder für etwaige eingebaute Ersatzteile in Gang gesetzt. Dies gilt auch bei Einsatz eines Vor-Ort-Services.
4. Für die Geltendmachung Ihres Garantieanspruches übersenden Sie bitte das defekte Gerät portofrei an die unten angegebene Adresse. Fügen Sie den Verkaufsbeleg im Original oder einen sonstigen datierten Kaufnachweis bei. Bitte bewahren Sie deshalb den Kassenbon als Nachweis gut auf! Beschreiben Sie uns bitte den Reklamationsgrund möglichst genau. Ist der Defekt des Gerätes von unserer Garantieleistung erfasst, erhalten Sie umgehend ein repariertes oder neues Gerät zurück.

Selbstverständlich beheben wir gegen Erstattung der Kosten auch gerne Defekte am Gerät, die vom Garantieumfang nicht oder nicht mehr erfasst sind. Dazu senden Sie das Gerät bitte an unsere Serviceadresse.

ISC GmbH • Eschenstraße 6 • 94405 Landau/Isar (Deutschland)

Telefon: +49 [0] 180 5 120 509 • Telefax +49 [0] 180 5 835 830 (Festnetzpreis: 14 ct/min, Mobilfunkpreise maximal: 42 ct/min)
Außerhalb Deutschlands fallen stattdessen Gebühren für ein reguläres Gespräch ins dt. Festnetz an.

E-Mail: info@isc-gmbh.info • Internet: www.isc-gmbh.info

1 Service Hotline: 01805 120 509 · www.isc-gmbh.info · Mo-Fr: 8:00-20:00 Uhr
(Freizeitzpreis: 14 ct/min, Mobilfunkpreise maximal: 42 ct/min, Audienhalb Deutschlands fallen stattdessen Gebühren für ein reguläres Gespräch ins dt. Festnetz an.)

2 Name:

Retouren-Nr. ISC:

Straße / Nr.:

Telefon:

PLZ **Ort**

Mobil:

3 Welcher Fehler ist aufgetreten (genaue Angabe): **Art-Nr.:** **I-Nr.:**

Sehr geehrte Kundin, sehr geehrter Kunde,
bitte beschreiben Sie uns die von Ihnen festgestellte Fehlfunktion Ihres Gerätes als Grund Ihrer Beanstandung möglichst genau. Dadurch können wir für Sie Ihre Reklamation schneller bearbeiten und Ihnen schneller helfen. Eine zu ungenaue Beschreibung mit Begriffen wie „Gerät funktioniert nicht“ oder „Gerät defekt“ verzögert hingegen die Bearbeitung erheblich.

4 Garantie: JA NEIN **Kaufbeleg-Nr. / Datum:**

5 Service Hotline kontaktieren oder bei ISC-Webadresse anmelden - es wird Ihnen eine Retourennummer zugeweiht. **6** Ihre Anschrift eingeben. **7** Fehlerbeschreibung und Art-, Nr.- und I-Nr. angeben. **8** Garantietitel JA/NEIN ankreuzen sowie Kaufbeleg-Nr. und Datum angeben und eine Kopie des Kaufbelegs beilegen