

TR Kullanma talimatı
Motorlu Testere

GR Οδηγία χρήσης του
αλυσοπίονου με κινητήρα

Einhell[®]

6

CE









Art.-Nr.: 45.014.32

I-Nr.: 01015

MKS 1940

TR

GENEL İŞ GÜVENLİĞİ KURALLARI - Motorlu Testere Üzerinde Bulunan Sembollerin Anlamları

	Motorlu testereyi çalıştırmadan önce Kullanma Talimatını okuyunuz		Ayakları korumak için emniyetli iş ayakkabısı giyiniz
	Motorlu testere ile çalışırken daima, gözlerinizi toz veya fırlayan cisim ve objelere karşı korumak için iş gözlüğü takın. Ayrıca ses geçirmeyen kask giyerek veya kulaklarınızda kulak tıpası kullanarak gürültüden korunun. Yukarıdan cisim veya ağaç dalı düşme tehlikesi olduğunda koruyucu kask takın.		Kendinizi motorlu testerenin geri tepmesine karşı koruyunuz. Motorlu testereyi kullanırken iki elinizle sıkıca tutunuz.
	Elleri korumak için eldiven takınız		Zincir freninin açık olmasını kontrol ediniz. Çalışmaya başlamadan önce sapı/zincir frenini geri çekin
			Gürültü seviyesi 2000/14/EC normuna göre ölçülmüştür
			İkaz! Tehlike

DIKKAT! Yakıt ile çalışan makinelerin kullanımında yaralanma ve/veya aletin hasar görme riskini azaltmak için aşağıda açıklanan kurallara riayet edilecektir.

Motorlu testere ile çalışmadan önce aşağıdaki bilgileri okuyun ve bu bilgileri saklayın.

1. Testereyi tek elinizle tutarak **ÇALIŞMAYINIZ!** Aksi takdirde testereyi kullanan, yardımcı veya seyirciler yaralanabilir. Motorlu testere iki el ile çalışmak için tasarlanmıştır.
2. Yorgun olduğunuzda testere ile **ÇALIŞMAYINIZ!**
3. Çalışmalarınızda eldiven, bol olmayan giysi, emniyetli iş ayakkabısı, gözlük, kulaklık ve şapka giyiniz.
4. Yakıt ile çalışırken dikkatli olunuz. Motorlu testereyi, yakıt dolumu yaptırdığınız ve yakıt bulunan yerden en az 3 m uzakta çalıştırın.
5. Motorlu testereyi çalıştırırken ve kesim yaparken yakınınızda hiç kimse **BULUNMAMALIDIR!** Çalışma alanınızda seyircilerin ve hayvanların girmesini yasak layın.
6. Kesim işlemini **ANCAK** çalışma alanınız temizlendiğinde, emniyetli bir durma alanı sağladığınızda ve kesilecek ağaç yere düşerken kaçmak için gerekli yolu planladığınızda gerçekleştirin.
7. Testerenin motoru çalışırken vücudun tüm bölümleri testereden uzak durmalıdır.
8. Motorlu testereyi çalıştırmadan önce testerenin her hangi bir cisime çarpmamasını kontrol edin.
9. Testereyi daima, motor durdurulmuş, pala ve zincir arka yöne bakar durumda ve egzost sizden uzakta bir pozisyondayken taşıyın.
10. Hasarlı, yanlış ayarlanmış, eksik veya gevşek monte edilmiş motorlu testereyi **ÇALIŞTIRMAYINIZ!** Zincir frenine basıldığında motorlu testerenin durup durmadığını kontrol edin.
11. Motorlu testereyi yere koymadan önce motoru durdurun.
12. Küçük çit veya filizleri keserken çok dikkatli olun, zira ince dallar testerenin içine sıkışabilir ve bulunduğunuz yöne doğru fırlayabilir veya dengeyi bozabilir.
13. Gerilmiş olan dalı keserken dikkatli olun ve dalın kur tuluması durumunda tehlike yaratabileceğini göz önünde bulundurun.
14. Motorlu testere sapının kuru, temiz, yağ veya yakıt bulaşmamış olmasına dikkat edin.
15. Motorlu testere ile sadece iyi havalandırılmış mekanlarda çalışın.
16. Ağaç kesme ile ilgili herhangi bir tecrübeniz veya bilginiz olmadığında ağaç **KESMEYİNİZ!**
17. Bu Kullanma ve Bakım Talimatında açıklanan çalışmalar ve onarımlar dışında testerenin toplam bakımı sadece, yetkili servisler tarafından yapılacaktır.
18. Motorlu testereyi taşıırken palanın kılıfını takın.
19. Motorlu testere ile açık havada olsun iç mekanlarda olsun yanıcı sıvı veya gazların yakınında **ÇALIŞMAYINIZ!** İnfliak ve/veya yangın tehlikesi vardır.
20. Testerenin motoru çalışır durumdayken yakıt, yağ veya yağlama malzemesi dolumu yapmayın.
21. **SADECE UYGUN MALZEME KESİN:** Sadece ahşap kesiniz. Motorlu testereyi uygun olmayan kesim çalışmalarında kullanmayınız. Testere ile örneğin plastik, duvar veya inşaat malzemeleri kesmeyiniz.

UYARI: Ekteki bilgiler genel olarak son tüketici veya testereyi ara sıra kullanan kişiler için hazırlanmıştır. Bu modeller ev sahipleri, kamp kuran kişiler gibi testereyi arada bir kullananlar için tasarlanmış olup örneğin ağaç kesme, yakacak odun kesimi vs. gibi çalışmalarda kullanım için uygundur. Bu testere modeli uzun süreli kullanım için uygun değildir. Uzun süreli çalışmalarda kullanan kişinin ellerinde oluşacak titreşim nedeniyle kan dolaşımı bozukluğu meydana gelebilir.

GERİ TEPMELERDE ALINACAK ÖNLEMLER

Gerri tepme örneğin palanın ucu bir cisme temas ettiğinde veya ağaç testereyi kesim yarığının içinde sıkıştırdığında meydana gelebilir. Paların ucu bir cisme temas ettiğinde pala aniden, yukarı ve geriye kullanan kişiye doğru fırlayabilir. Testere, palanın üst bölümü boyunca kesim yarığında sıkışıp kaldığında da pala aynı şekilde hızla kullanan kişiye doğru fırlayabilir. Her iki durumda da testere üzerindeki kontrolünüzü kaybedebilir ve kendinizi ağır derecede yaralayabilirsiniz. Testere üzerine entegre edilmiş olan güvenlik tertibatlarına tamamen güvenmeyiniz. Kesim çalışmalarını kazasız ve herhangi bir yaralanma olayı olmaksızın gerçekleştirmek için testereyi kullanan kişi olarak aşağıda açıklanmış olan noktalara dikkat etmelisiniz:

1. Gerri tepme konusunda temel bilgiye sahip olunması, gerri tepme birden ve beklenmedik bir anda gerçekleştiğinde telaşa düşmenizi azaltır veya önler. Ani reaksiyon gösterme iş kazalarının oluşmasına sebep olur.
2. Motor çalışırken testereyi iki elinizle sıkıca tutun. Testereyi sağ elinizle alt saptan ve sol elinizle de üst saptan tutmanız gerekmektedir. Baş parmak ve

işaret parmağınız testere saplarını tam olarak sıkıca sarmalıdır. Sapı sıkıca tuttuğunuzda geri tepmeleri daha iyi karşılayabilir ve testere üzerindeki kontrolü daha iyi sağlayabilirsiniz. Elleriniz testere saplarını daima sıkıca tutmalıdır.

3. Kesim çalışması yaptığınız iş alanında engellerin bulunmamasını sağlayınız. Palanın ucu kesim işlemi esnasında ağacın gövdesine, dallara veya benzer malzemelere temas etmemelidir.
4. Kesim işlemini yüksek motor hızı ile gerçekleştirin.
5. Kesim işlemi esnasında çok fazla öne eğilmeyin veya omuz yüksekliğinizden daha yüksek bir pozisyonda kesim yapmayınız.
6. Testerenin bakımını ve bilmesini üretici firmanın talimatları doğrultusunda yapın.
7. Sadece üretici firmanın kullanımına izin verdiği pala ve zincir kullanın.

ÖNEMLİ GÜVENLİK UYARILARI

Motorlu testerenin hava filtre kapağı üzerinde bir iş güvenliği etiketi bulunur. Motorlu testereyi çalıştırmadan önce bu etiket üzerindeki ve bu sayfalarda açıklanan güvenlik uyarılarını titizlikle okuyunuz.

SEMBOLLER VE RENKLER (ŞEKİL 1)



DIKKAT: KIRMIZI Testereyi kullananın kaçınması gereken tehlikeli çalışma tarzı uyarısı

YEŞİL TAVSİYE EDİLEN

Tavsiye edilen kesim çalışması tarzı



Şekil 1

DIKKAT:

1. Geri tepmeye karşı dikkatli olun
2. Testereyi tek elinizle tutmayın.
3. Palanın ucu ile temas etmekten kaçının

TAVSİYE EDİLEN

4. Testereyi sıkıca iki elinizle tutun.

TEHLİKE! GERİ TEPMEYE KARŞI DİKKATLİ OLUN!



DIKKAT: Geri tepme, kullanıcının testere üzerindeki kontrolünü kaybetmesine, kendi veya yakınındaki kişilerin ağır derecede yaralanmasına sebep olabilir. Zincir dönmesi veya testerenin ağaç yarığında sıkışmasından kaynaklanan geri tepmeler motorlu testere ile yaşanabilecek ana tehlikelerden birisi ve birçok iş kazasının ana sebebidir.

GERİ TEPME palanın **BURNU** veya UCU bir cisme temas ettiğinde veya ağaç testereyi kesim yarığının içinde sıkıştırdığında meydana gelebilir.

Palanın ucu bir cisme temas ettiğinde pala aniden, yukarı ve geriye kullanan kişiye doğru fırlayabilir.

Testere, palanın **ALT KENARI** boyunca kesim yarığında **SIKIŞIP** kaldığında kullanan kişiden ileri doğru **ÇEKİLEREK** çıkarılabilir. Testere, palanın **ÜST KENARI** boyunca kesim yarığında **SIKIŞIP** kaldığında pala hızla geriye kullanan kişiye doğru **FIRLAYABİLİR**.

Her iki durumda da testere üzerindeki kontrolünüzü kaybedebilir ve kendinizi ağır derecede yaralayabilirsiniz.

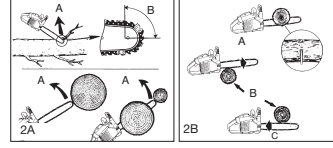

DÖNMELİ GERİ TEPME DARBE (Şekil 2A)

A = Geri tepme yolu
B = Geri tepme reaksiyon sınırı

DARBE (SIKIŞMA GERİ TEPMESİ) VE ÇEKME REAKSİYONLARI (Şekil 2B)

A = Çekme
B = Katı cisimler
C = Darbe

TEKNİK ÖZELLİKLER

Silindirik Hacmi	38 cm ³
Azami Motor Gücü	1.4 kW
Pala uzunluğu	16" (40cm)
Kesim uzunluğu	37 cm
Zincir Mesafesi	10 mm
Zincir Kalınlığı	1,27 mm
Pörsanti Hızı	3.100 dev/dak ± 10%
Azami hız	11.500 dev/dak
Yakıt Deposu Kapasitesi	296 ml
Yatı Deposu Kapasitesi	180 ml
Anti Titreşim Fonksiyonu	evet
Dişler	6 Diş
Zincir Freni	evet
Debriyaj	evet
Otomatik zincir yağlama	evet
Düşük geri tepmeli zincir	evet
Zincir ve palasız net ağırlık	5,1 kg
Net ağırlık	5,88 kg
Benzin sarfıyatı	ca. 1250 g/kWh
Ses basınç seviyesi	101 dB(A)
Çalışma basınç seviyesi	113 dB(A)
Çalışma hızından durmaya kadar geçen fren süresi	0,07 sn
Titreşim	9,68 m/s ²

TR

GENEL BİLGİLER

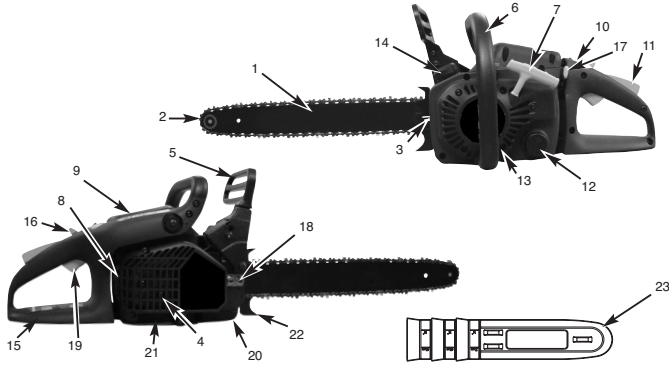

- | | | |
|--------------------------------------|------------------------------------------|-------------------------------|
| 1. Pala | 12. Yağ deposu kapağı | 22. Debryaj kapağı - resimsiz |
| 2. Zincir | 13. Fan gövdesi | 23. Tırmaklar |
| 3. Zincir germe civatası | 14. Yakıt deposu kapağı | 24. Zincir koruması |
| 4. Kivılcım kafesi (egzost içinde) | 15. Arka sap/ayaklık | |
| 5. Zincir fren kolu / ön el koruması | 16. İşletme şalteri | |
| 6. Ön sap | 17. Gaz kelebeği kolu (karbüratör ayarı) | |
| 7. Çalıştırma ipi sapı | 18. Kızak bağlantı somunu | |
| 8. Buji | 19. Gaz kolu | |
| 9. Hava filtresi kapağı | 20. Zincir tutucu | |
| 10. Durdurma şalteri | 21. Zincir dişlisi kapağı | |
| 11. Emniyet düğmesi | | |

Aşağıdaki açıklamada yer alan rakamlar güvenlik fonksiyonlarını daha kolay bulabilmeniz için bir önceki sayfada belirtilen rakamlar ile aynıdır.

GÜVENLİK FONKSİYONLARI

- 2 AZ GERİ TEPMELİ ZİNCİR** özel olarak geliştirilmiş güvenlik tertibatları ile geri tepmeleri veya oluşan kuvveti karşılamaya yardımcı olur.
- 4 KIVILCIM KAFESİ** kömür veya partikül büyüklüğü 0,6 mm'den büyük olan yanıcı maddelerin motorun egzost çıkışına girmesini önler. Kullanıcı, testerenin kullandığı ülkede geçerli olan kanun ve/veya kivılcım kafesi elemanlarının düzenlemesi ile ilgili yönetmeliklere uyulmasından sorumludur. Konu ile ilgili ayrıntılı bilgiler güvenlik uyarıları bölümünde bulunur.
- 5 ZİNCİR FREN KOLU / EL KORUMASI** kullanıcı motorlu testereyi kullanırken sol eli saptan kaydığında bu eleman kullanıcının elini korur.
- 5 ZİNCİR FRENI** bir güvenlik fonksiyonu olup geritepme durumlarında testereyi birkaç salise içinde durdurarak yaralanmaları önler. Bu fonksiyon ZİNCİR FREN KOLU tarafından devreye alınır.
- 10 DURDURMA ŞALTERİ** motor kapatıldığında motoru derhal durdurur. Motor (tekrar) çalıştırılmak istendiğinde şalter AÇIK konuma getirilecektir.
- 11 EMNİYET DÜĞMESİ** motorun tesadüfen hızlandırılmasını önler. Gaz kolu (19) sadece emniyet düğmesi ile birlikte basıldığında devreye girer.
- 20 ZİNCİR TUTUCU** motor çalışırken zincir koptuğunda veya yerinden çıktığında yaralanma tehlikesini azaltır. Zincir tutucu dolanmış olan bir zinciri tutmalıdır.
- UYARI:** Testere ve parçaları hakkında bilgi edinin.

MONTAJ BİLGİLERİ**MONTAJ İÇİN GEREKLİ ALETLER**

Motorlu testerenin montajı için aşağıdaki aletler gereklidir:

- 11'lik yıldız anahtar
- Tomavida / buji anahtar

MONTAJ KOŞULLARI

⚠ DİKKAT: Motoru ANCAK testerenin montajı tamamlandıktan sonra çalıştırın

Yeni testere çalıştırılmadan önce zincir ayarlanacak, yakıt deposuna doğru karışımı yakıt doldurulacak ve yağ deposuna yağ doldurulacaktır.

Motorlu testere ile çalışmaya başlamadan önce kullanma talimatını eksiksiz olarak okuyunuz. Özellikle güvenlik önlemleri bölümünde açıklanan bilgilere dikkat ediniz. Bu kullanma talimatı hem motorlu testerenin güvenlik uyarıları ile ilgili bilgiler içerir hem de motorlu testerenin montajı, çalıştırma ve bakım çalışmaları hakkında genel bilgi verir.

PALA/ZİNCİR/DEBRİYAJ KAPAĞININ MONTAJI**PALANIN MONTAJI**

⚠ DİKKAT: Zincir ile çalışırken daima eldiven takın.

Pala ve zincirin yağ ile beslenmesini sağlamak için sadece yağ delikli (A), bkz. üst bölüm (Şekil 3A) ORJİNAL PALA KULLANIN.

1. Zincir fren kolunun frenin AÇIK pozisyonuna doğru geri çekilmiş olmasını kontrol edin (Şekil 3B)
2. 2 adet kızak bağlantı somunlarını (B) sökün. Kuvvetlice düz dışarı çekerek **zincir freni kapağını (C)** çıkarın (Şekil 3C).
Uyarı: Testerenin zinciri palanın alt bölümünde biraz aşağı sarkabilir. Bu normaldir.
3. ÇENGEL (E) (dışarı çıkmış sivri uç) itme yolunun sonunda debriyaj silindiri ve dişi yönünde duruncaya kadar (Şekil 3D) ayar civatasını (D) tomavida ile SAAT YELKOVAN YÖNÜNÜN TERSİNE çevirin.
4. Palanın çentikli sonunu 2 kızak saplamasının (F) üzerine geçirin. Palayı, AYAR ÇENGELİ pala içindeki deliğe (G) uyacak şekilde ayarlayın (Şekil 3E)

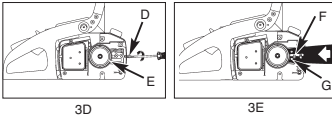
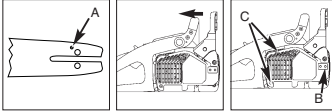
**ZİNCİRİN MONTAJI**

1. Zinciri, kesici kenarlar (A) SAAT YELKOVAN YÖNÜNDE duracak şekilde yayın (Şekil 4A).
2. Zinciri debriyajın (C) arkasında tahrik dişlisinin (B) üzerine geçirin. Kesici elemanların yerine yerleşmelerine dikkat edin (Şekil 4B).
3. Zincirin tahrik elemanlarını oluk (D) içine ve palanın sonuna yerleştirin (Şekil 4B).

UYARI: Testerenin zinciri palanın alt bölümünde biraz aşağı sarkabilir. Bu normaldir.

4. Zincir boşluk olmayacak şekilde palanın üzerinde duruncaya kadar palayı öne çekin. Tahrik elemanlarının kızak oluşunun içinde olmasına dikkat edin.
5. Debriyaj kapağını takın ve 2 civata ile kapağı sıkın. Bu esnada zincir paladan aşağıya kaymamalıdır. 2 adet somunu elden sıkın ve **ZİNCİR GERGİNLİĞİNİN AYARLANMASI** bölümündeki talimatları yerine getirerek zinciri gerin.

UYARI: Testerenin zinciri daha ayarlanacağından pala bağlantı somunları burada daha elden sıkılır ve tam sıkılmaz. **ZİNCİR GERGİNLİĞİNİN AYARLANMASI** bölümündeki talimatları takip ediniz.

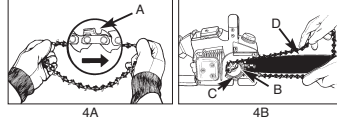
**ZİNCİR GERGİNLİĞİNİN AYARLANMASI**

Testere zinciri gerginliğinin doğru şekilde ayarlanması çok önemlidir ve bu ayar çalışmaya başlamadan önce ve kesim işlemleri esnasında daima kontrol edilecektir.

Testere zincirini yönetmeliklere göre ayarlayarak bu işlem için yeterli zaman ayırdığınızda daha iyi kesim sonuçları elde edeceksiniz ve zincirin ömrünü uzatacaksınız.

⚠ DİKKAT: Zincir ile çalışırken veya zinciri ayarlama işleminde daima eldiven takın.

ZİNCİRİN AYARLANMASI

1. Palanın ucunu yukarı doğru tutun ve zincirin gerginliğini yükseltmek için ayar civatasını (D) tomavida ile SAAT YELKOVAN YÖNÜNDE çevirin. Ayar civatasını SAAT YELKOVAN YÖNÜNÜN TERSİ YÖNÜNDE çevirdiğinizde zincir bollaşır. Bu işlem esnasında zincirin tam olarak pala üzerinde olup olmadığını kontrol edin (Şekil 5).
2. Ayar işlemini tamamladıktan sonra palanın ucu halen yukarı doğru bakar konumdayken pala bağlantı somunlarını sıkın. Zincir palaya tam olarak temas ettiğinde ve zincir eldiven ile tutulup pala üzerinde tur attırıldığında (hareket ettirildiğinde) doğru şekilde ayarlanmıştır.

UYARI: Testere zinciri pala üzerinde çok zor hareket ettirildiğinde veya bloke olmuş ise zincir çok gerilmiştir. Bu durumda aşağıda açıklanan çalışmayı yapınız:

TR

- A. 2 Bağlantı somununu elden sıkı şekilde oluncaya kadar açın. Ayar civatasını SAAT YELKOVAN YÖNÜNÜN TERSİ YÖNÜNDE zincir gerginliği bollaşıncaya kadar çevirin. Zinciri pala üzerinde ileri ve geri hareket ettirin. Bu işlemi zincir pala üzerinde kolay şekilde hareket edinceye kadar devam edin. Fakat zincir yinede pala üzerinde tam olarak temas edecektir. Zincirin gerginliğini yükseltmek için ayar civatasını tornavida ile SAAT YELKOVAN YÖNÜNDE çevirin.
- B. Zincir doğru şekilde ayarlandıktan sonra palanın ucu halen yukarı doğru bakar konumdayken 2 adet pala bağlantı somunlarını sıkın.



DİKKAT: Yeni testere zincirleri çalışma esnasında genişler ve bu nedenle zincir yaklaşık 5 kesimden sonra yeniden ayarlanmalıdır. Bu yeni zincirlerde normaldir ve ileride yapılacak ayar işlemleri aralıkları azalır.

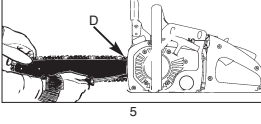

5



DİKKAT: Zincir çok GEVŞEK veya çok GERGIN olarak ayarlandığında kesici dişler, zincir ve krank mili rulmanı daha hızlı aşınır. Şekil 6 da doğru soğuk zincir genilimi (A) ve sıcak gerginlik (B) hakkında bilgi verilmiştir ve bu çizim, ileride yapılacak zincir (C) ayarları talimatı olarak kullanılacaktır.

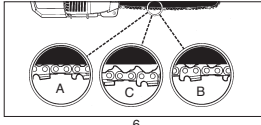

6

ZİNCİR FRENİNİN MEKANİK TESTİ

Motorlu testere geri tepme nedeniyle oluşabilecek yaralanmaları azaltan bir zincir freni düzeni ile donatılmıştır. Fren, örneğin geri tepme durumunda kullanıcının eli zincir freni koluna baskı uygulandığında devreye girer. Fren devreye girdiğinde zincir aniden durdurulur.



DİKKAT: Zincir freni gerçi geri tepme nedeniyle oluşabilecek yaralanmaları azaltan bir tertibattır fakat testere ile dikkatsiz şekilde çalışıldığında yeterli bir koruma sağlamaz. Zincir frenini daima çalışmaya başlamadan önce ve çalışma esnasında düzenli olarak kontrol edin.

ZİNCİR FRENİNİN KONTROLÜ

1. ZİNCİR FRENİ KOLU GERİYE ÇEKİLMİŞ VE SABİTLENMİŞ (Şekil 7A) olduğunda ZİNCİR FRENİ AÇIKTIR (zincir hareket edebilir).
2. Zincir freni kolu öne çekilmiş olduğunda zincir freni DEVREDEDİR (zincir sabitlenmiş durumda) (Şekil 7B).

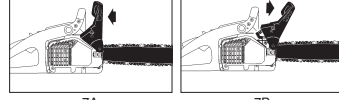

UYARI: Fren kolu her iki durumda da yerine geçmiş olmalıdır. Aşırı bir direnç hissettiğinizde veya kol hareket ettirilmediğinde testereyi kullanmayın.

YAKIT VE YAĞ

Bu durumda testereyi, tamir edilmesi için profesyonel yetkili servise götürün.

YAKIT

Motorun optimal şekilde çalışmasını sağlamak için 40:1 oranında, özel 2 zamanlı motor yağı ile normal kurşunsuz benzin karışımı bir yakıt kullanın. YAKIT KARIŞIM TABLOSUNDA belirtilen karışım oranlarına riayet ediniz.

İYAKIT KARIŞIMI

Yakıtı 2 zamanlı motor yağı ile kullanımına izin verilmiş bir kap içinde karıştırın. Yakıt Benzin ve yağı iyice karıştırmak için karıştırma kabını iyice çalkalayınız.



DİKKAT: Bu testereyi kesinlikle yağsız benzin ile çalıştırmayın. Motor bu durumda hasar görecektir ve garanti sona erecektir. 90 günden fazla depolanmış yakıt karışımını kullanmayınız.



DİKKAT: Özel 2 zamanlı motor yağı yerine başka bir yağ kullanıldığında 40:1 karışım oranında hava soğutmalı 2 zamanlı motorlar için uygun olan Süper yağ kullanılacaktır. Karışım oranı 100:1 olan 2 zamanlı motor yağı kullanmayın, aksi takdirde motor yetersiz oranda yağlanacağından hasar görecektir ve garanti sona erecektir.

YAKIT VE YAĞLAMA

DİKKAT: Motorun yetersiz yağlanması garantisinin sona ermesine yol açar.



Benzin ve yağ karışımı 40:1

Sadece yağ

TAVSİYE EDİLEN YAKITLAR

Bazı sıradan benzinde daha temiz egzost gazı değerleri elde etmek için katkı maddesi olarak benzine alkol veya eter bileşikleri karıştırılmıştır. Motor zenginleştirilmiş oksijenli benzin türleri de dahil olmak üzere her türlü benzin ile çalışır. Motorunuzdan en iyi performans elde edebilmemiz için normal kurşunsuz benzin kullanın.

ZİNCİR VE PALANIN YAĞLANMASI

Yakıt deposuna her benzin doldurmada zincir yağı deposunun yağ seviyesi de tamamlanacaktır. Zincir yağlaması için yapışkan katkı maddesi içermeyen sıradan zincir yağının kullanılması tavsiye edilir.

KULLANMA TALİMATI

• ÇALIŞTIRMADAN ÖNCE MOTORUN KONTROLÜ

⚠ DİKKAT: Pala ve zincir doğru şekilde monte edilmediğinde motoru kesinlikle çalıştırmayınız.

1. Yakıt deposuna (A) doğru karışımı yakıt doldurun (Şekil 8)
2. Yağ deposuna (B) doğru zincir ve pala yağı doldurun (Şekil 8)
3. Motoru çalıştırmadan önce zincir freninin (C) açık olmasını kontrol edin (Şekil 8)

MOTORU ÇALIŞTIRMA

3 değişik çalışma pozisyonu bulunmaktadır: İŞLETME (A), YARIM (B) ve CHOKE (C) (Şekil 9A)

1. Motoru çalıştırmak için STOP şalterini (D) yukarı sürün (Şekil 9B)
2. Sarı gaz kelebeği kolunu (E) (CHOKE) yönüne ayarlayın (Şekil 9C)
3. Benzin pompasının düğmesine (F) 10 kez basın (Şekil 9D)
4. Çalıştırma blokesini öne itin. Sağ eliniz ile çalıştırma blokesine (I) bastırın, işaret parmağınız ile gaz kolunu (H) çekin. Sonra sabitleme kolunu (G) öne bastırın, basılı tutun ve gaz kolunu (H) bırakın. Bu durumda gaz kolu (H) yarım gaz pozisyonunda kalacaktır.
5. Motorlu testereyi sağlam, düz bir zemin üzerine koyun. Testereyi şekilde gösterildiği gibi tutun. Çalıştırma ipini sapından tutarak 4 kez hızla çekin. Dönmekte olan zincire dikkat edin. (Şekil 9F)
6. Sarı gaz kelebeğini (E) (YARIM) pozisyonuna getirin (Şekil 9G)
7. Motorlu testereyi sağlamca tutun çalıştırma ipini 4 kez hızla çekin. Motor çalışmalıdır (Şekil 9H).

8. Motorun 10 saniye süre ile ısınmasını sağlayın. Düşmeye (H) basın ve RÖLANTI konumuna getirin. Sonra 9 nolu çalışma kademesine geçin (Şekil 9I)
9. Sarı gaz kelebeğini (F) (İŞLETME) pozisyonuna getirin (Şekil 9J). Motor çalışmadığında yukarıda açıklanan işlemleri tekrarlayın.

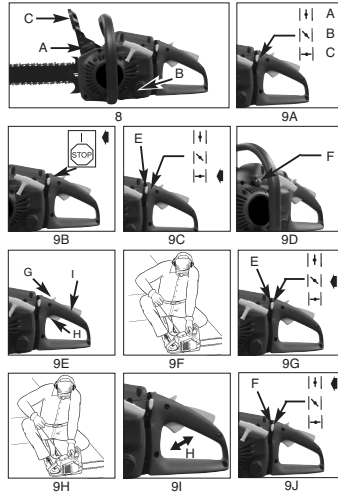

SICAK MOTORU YENİDEN ÇALIŞTIRMA

1. Şalterin AÇIK pozisyonunda olmasını kontrol edin.
2. Sarı gaz kelebeğini (YARIM) pozisyonuna getirin.
3. Benzin pompasının düğmesine 10 kez basın.
4. İşletme blokajını devreye alın.
5. Çalıştırma ipini 10 kez çekin. Motor çalışmalıdır.
6. Sarı gaz kelebeğini (İŞLETME) pozisyonuna getirin.
7. İşletme blokajını devreden çıkarın.

MOTORU DURDURMA

1. Gaz kolunu bırakın ve motorun durmasını bekleyin.
 2. Motoru durdurmak için STOP düğmesini aşağıya bastırın.
- UYARI:** Acil durumlarda motoru durdurmak için zincir frenini devreye sokun ve STOP düğmesini aşağıya bastırın.

ZİNCİR FRENİ TESTİ

Zincir freninin normal çalışıp çalışmadığını düzenli olarak kontrol edin. Zincir frenini ilk kesimden, birkaç kesim işlemi gerçekleştirdikten ve her halukarda zincir freni üzerinde bakım çalışması yapıldıktan sonra kontrol edin.

TR

ZİNCİR FRENİNİ AŞAĞIDA AÇIKLANDIĞI ŞEKİLDE TEST EDİN (Şekil 10):

1. Motorlu testereyi temiz, sağlam ve düz bir zemin üzerine koyun.
2. Motoru çalıştırın.
3. Sağ eliniz ile arka saptan (A) tutun.
4. Sol eliniz ile ön saptan (B) tutun (zincir freni kolunu (C) tutmayın).
5. Gaz koluna 1/3 oranda basın ve sonra ani olarak zincir freni koluna (C) basarak freni devreye sokun.



DİKKAT: Zincir frenini yavaşça ve kontrollü olarak devreye sokun. Testere herhangi bir cisme temas etmemelidir; öne doğru sarkmamalıdır.

6. Motorlu testere fren devreye girdiğinde ani olarak durmalıdır. Bunun hemen arkasından işletme düğmesini bırakın.



DİKKAT: Zincir hemen durmadığında motoru kapatın ve tamir edilmesi için yetkili servise götürün.

7. Zincir freni normal şekilde çalışıyorsa motoru kapatın ve zincir frenini tekrar AÇIK konuma getirin.

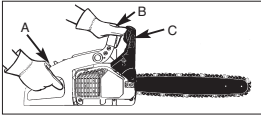

10

ZİNCİR / PALANIN YAĞLANMASI

Zincir ile pala arasındaki sürtünmeyi azaltmak için zincirin yeterli miktarda yağlanması gerekmektedir. Pala kızıyağı ve zincir keskinlikle yağsız kalmamalıdır. Motorlu testereyi az yağ ile çalıştırdığınızda kesim performansı düşer, testerenin kullanım ömrü azalır, zincir hızlı şekilde körelir ve pala aşırı ısınma nedeniyle hızlı aşınır. Yağ miktarının az olması pala renginin değişmesinden, duman veya zift oluşmasından anlaşılabilir.

UYARI: Yeni testere zincirleri çalışma esnasında genişler ve bu nedenle zincir yaklaşık 5 kesimden sonra yeniden ayarlanmalıdır.

OTOMATİK YAĞLAMA TERTİBATI

Motorlu testere dişli tahrikli otomatik yağlama tertibatı ile donatılmıştır. Bu yağlama tertibatı pala ve zinciri otomatik olarak doğru yağ miktarı ile yağlar. Motor hızlandırıldıkça yağ palaya daha hızlı beslenir. Bu tertibatın akış ayarı bulunmaz. Yakıt deposundaki yakıtın tükenmesi ile birlikte yağ deposundaki yağ da tükenir.

GENEL KESİM BİLGİLERİ**AĞAÇ KESME**

Ağaç kesme ağacın kökünden kesilmesi demektir. Çapları 15-18 cm olan küçük ağaçlar genellikle tek kesimde kesilir. Daha büyük çaplı ağaçlar kerkik kesimi yapılarak kesilecektir. Kerkik ağacın hangi yöne devrileceğini belirler.

AĞAÇ KESME İŞLEMİ:

ÖNEMLİ: Ağaç kesme konusunda gerekli bilgiye sahip olmayan kişilerin ağaç kesmesi yasaktır!



DİKKAT: Kesme işleminden önce geri kaçma yolu (A) planlanmalı ve bu yol üzerindeki engeller temizlenmelidir. Geri kaçma yolu arkaya doğru ağacın düşeceği yöne diyagonal şekilde olmalıdır bkz. Şekil 12.



DİKKAT: Eğimli arazilerde yapılan ağaç kesme işleminde testereyi kullanan kişi, ağaç kesildikten sonra aşağıya doğru kayacağından veya yuvarlanacağından ağaçtan yukarıda olmalıdır.

UYARI: Kerkik ağacın hangi yöne (B) devrileceğini belirler. Kesim işleminden önce ağacın düşme yönünü belirleyen ağacın büyük dallarını ve ağacın doğal büyüklüğünü göz önünde bulundurun.

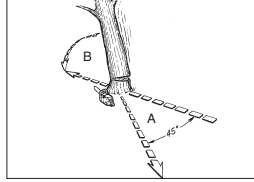

12



DİKKAT: Güçlü veya değişken yönlerden rüzgar estiğinde veya başkalarının mallarına zarar verme tehlikesi olduğunda ağaç kesmeyin. Ağaç keserken bu konuda deneyimli uzman kişilerden bilgi alın. Ağacın elektrik tellerine temas etme tehlikesi olduğunda ağacı kesmeyin. Kesim işleminden önce elektrik idaresine haber verin.

AĞAÇ KESME İŞLEMİ İLE İLGİLİ GENEL KURALLAR

Ağaç kesimi genel olarak 2 ana kesimden oluşur: Kerkik (C) kesimi ve devirme kesimi (D). Kerkik kesimine (C) ağacın düşeceği yönde (E) üst kerkik kesimi ile başlayın. Kerkik alt kesimini çok derin kesmemeye dikkat edin. Kerkik (C) derinliği, bağlantı noktası (F) yeterli genişlikte ve kalınlıkta olacak şekilde olacaktır. Ağacın düşmesini mümkün olduğunca uzun süre kontrol altında tutabilmek için kerkik yeterli genişlikte kesilmelidir.



DİKKAT: Kesinlikle kerkik kesimi yapmış ağacın önünde durmayın. Devirme kesimini (D) ağacın diğer tarafında kerkik kenarının (C) yaklaşık 3-5 cm üzerinde yapın (Şekil 13).

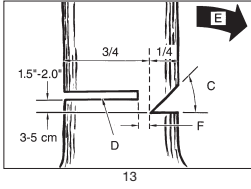

Ağacın gövdesini tam olarak kesmeyin. Daima bir bağlantı noktası bırakın. Bağlantı noktası ağacı tutar. Ağaç gövdesi tam olarak kesildiğinde ağacın düşme yönünü kontrol etmeniz mümkün olmaz. Ağacın dengesi bozulmadan ve hareket etmeye başlamadan önce kesim yanığına bir ağaç kama veya kol yerleştirin. Böylece ağacın düşme yönü yanlış olarak hesaplandığında pala kesim yanığı içinde sıkışıp kalmaz. Ağacı devirmeden önce etrafta kesimi seyreden kişileri çalışma alanından uzaklaştırın.



DIKKAT: Son parçayı kesmeden önce ağacın düşeceği yerde hayvan, seyirci veya herhangi bir engel bulunup bulunmadığını kontrol edin.

DEVİRME KESİMİ:

1. Kesim yanığına bir ağaç veya plastik kama (A) yerleştirerek pala veya zincirin (B) yarık içinde sıkışıp kalmasını önleyin (Şekil 14A).
2. Kesilecek ağacın çapı pala uzunluğundan daha büyükse şekilde gösterildiği gibi 2 kesim yapın (Şekil 14B).

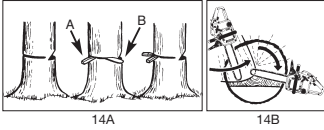

DIKKAT: Devirme kesimi bağlantı noktasına doğru yaklaştığında ağaç devrilmeye başlar. Ağaç devrilmeye başlar başlamaz testereyi kesim yanığından çıkarın, motoru durdurun, testereyi yere koyun ve çalışma alanını geri kaçma yolunu kullanarak terk edin (Şekil 12).

DALLARI KESME

Kesilen ağacın dalları kesilecektir. Ağacın gövdesi parçalara ayrılacağına önce ağacı destekleyen dalları (A) kesin (Şekil 15). Genilim altında duran dallar testerenin sıkışmasını önlemek için alttan kesilecektir.



DIKKAT: Kesinlikle ağacın gövdesi üzerinde dururken dalları kesmeyin.

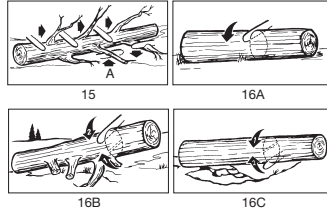

AĞACI BELİRLİ UZUNLUKLARA GÖRE KISALTMA

Devrilmiş bir ağacı belirli uzunluklara göre keserek parçalayın. Kesim işlemini eğimli yerde yaparken sağlam ve ağaç gövdesinin üst tarafında durmaya dikkat edin. Kesilecek bölümün yerde durmaması için ağaç gövdesinin altı mümkün olduğunca desteklenmiş olmalıdır. Eğer gövdenin her iki ucu da desteklenmiş ise ve kesim işlemini ortada durarak yapıyorsanız önce üstten ağacın yarısına kadar kesin sonra alttan üstte doğru kesim işlemini tamamlayınız. Böylece pala ve testerenin yarık içinde sıkışıp kalması önlenir. Kesim işlemini yaparken zincirin yere değmemesine dikkat edin, aksi takdirde zincir çok hızlı şekilde körelecektir. Eğimli arazilerde kesim işlemini yaparken daima üst bölümde yani dağ tarafında kalın.

1. Ağaç toplam uzunluğu boyunca desteklenmiştir: Üst taraftan kesin ve zincirin yere değmemesine dikkat edin (Şekil 16A).
2. Ağaç gövdesinin sadece bir ucu desteklenmiştir: Çatlamayı önlemek için önce gövde çapının 1/3 uzunluktaki kısmını alttan üstte doğru kesin. Sonra palanın sıkışmasını önlemek için üstten geri kalan bölümü kesin (Şekil 16B).
3. Ağaç gövdesinin her iki ucu desteklenmiştir: Çatlamayı önlemek için önce gövde çapının 1/3 uzunluktaki kısmını üstten alta doğru kesin. Sonra palanın sıkışmasını önlemek için alttan geri kalan bölümü kesin (Şekil 16C).

UYARI: Ağaç gövdesini parçalara ayırmak için en iyi kesim metodu sehpa kullanarak kesim yapmaktır. Bu mümkün olmadığında ağaç gövdesi, altına dallar veya destek sehpaları koyularak kaldırılacaktır. Kesilecek ağaç gövdesinin emniyetli bir şekilde desteklenmiş olmasına dikkat ediniz.

AĞACI SEHPA ÜZERİNDE BELİRLİ UZUNLUKLARA GÖRE KISALTMA

Kendi emniyetiniz açısından kesim çalışmasını kolaylaştırmak için dikey kesim için doğru bir pozisyon gereklidir (Şekil 17).

DIKEY KESİM

- A. Testereyi iki elinizle sağlam şekilde tutun ve vücut uzunun sağ tarafından kesim işlemini gerçekleştirin.
- B. Sol kolunuzu mümkün olduğunca düz tutun.
- C. Vücut ağırlığınızı her iki ayağınıza eşit şekilde dağıtın Şekil 17.

TR



DIKKAT: Kesme işlemi esnasında daima zincir ve palanın yeterli şekilde yağlanmış olmasına dikkat edin.

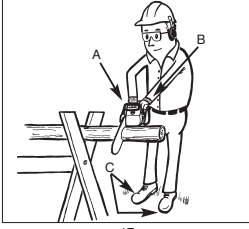

17

BAKIM TALİMATI

Bu Kullanma ve Bakım Talimatında açıklanan çalışmalar ve onarımlar dışında testere için toplam bakımı sadece uzman kişiler tarafından yapılacaktır.

ÖNLEYİCİ BAKIM ÇALIŞMALARI

Motorlu testere için arıza ve hasar görmesine karşı önleyici olarak yapılan iyi bakım çalışmaları testere için kullanım ömrünü uzatır ve kesim performansını yükseltir. Aşağıda açıklanan bakım listesi bakım programının nasıl yapılacağını belirler.

Temizleme, ayar ve parça değiştirme işlemlerinin belirtilen sürelerden daha sık yapılması gerekebilir.

Bakım listesi	Kullanım Başına	İşletme Saati
Eleman	ÇALIŞMA	10 20
Civata/Somun/Saplama	Kontrol edin/sıkın	✓
Hava filtresi	Temizleyin veya değiştirin	✓
Yakıt/Yağ filtresi	Değiştirin	✓
Buji	Temizleyin/ayarlayın/değiştirin	✓
Kıvılcım kafesi	Kontrol edin	✓
Yakıt hortumları	Kontrol edin	✓
Zincir freni elemanları	Gerektiğinde değiştirin	
	Kontrol edin	✓
	Gerektiğinde değiştirin	

HAVA FİLTRESİ

DIKKAT: Motorlu testereyi kesinlikle hava filtresiz çalıştırmayın. Aksi takdirde toz ve pislikler motora girer ve motora zarar verecektir. Hava filtresini temiz tutunuz.

HAVA FİLTRESİNİN TEMİZLENMESİ:

1. Kapak civatalarını sökerek kapağı (A) çıkarın. Kapak bu durumda yerinden çıkarılabilir.
2. Hava filtresini (B) hava kutusu içinden çıkarın (C) (Şekil 18)
3. Hava filtresini temizleyin. Filtreyi ılık sabunlu su içinde yıkayın. Filtrenin açık havada tamamen kurumasını sağlayın.

UYARI: Yedek filtrenin bulundurulması tavsiye edilir.

4. Filtreyi yerine takın. Motor/hava filtre kapağını takın. Kapağın tam yerine takılmış olmasına dikkat edin. Kapağın bağlantı civatalarını sıkın.



DIKKAT: Parmaklarınızı ve ellerinizi yakmamak için motor daha kızgın olduğunda bakım çalışmalarına başlamayın.

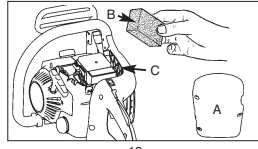

18

YAKIT FİLTRESİ

DIKKAT: Motorlu testereyi kesinlikle yakıt filtresiz çalıştırmayın. Yaklaşık 20 işletme saatinden sonra yakıt filtresi temizlenecek veya hasarlı olduğunda değiştirilecektir. Filtreyi değiştirmeden önce yakıt deposunu tamamen boşaltın.

1. Yakıt deposu kapağını çıkarın.
2. Yumuşak bir teli gerektiği şekilde bükün.
3. Hazırlanmış olduğunuz teli deponun içine sokun ve yakıt hortumunu tutun. Hortumu dikkatlice deliğin ağzına doğru, parmağınızla tutmanız mümkün olun caya kadar çekin.

UYARI: Hortumu tamamen deponun içinden çıkarmayın.

4. Filtreyi (A) deponun içinden çıkarın (Şekil 19).
5. Filtreyi döndürerek bağlantısından sökün, temizleyin ve hasarlı olduğunda değiştirin ve sonra filtreyi arıtın.
6. Yeni filtreyi takın. Filtrenin bir ucunu deponun deliğinden içeri sokun. Filtrenin deponun alt köşesine oturmuş olmasını kontrol edin. Gerektiğinde uzun bir tornavida ile filtreyi doğru montaj pozisyonuna itin, fakat bu işlemi yaparken filtreye zarar vermeyin.
7. Depoya yakıt/yağ doldurun. **YAKIT VE YAĞ** Bölümüne bakınız. Deponun kapağını tekrar takın.

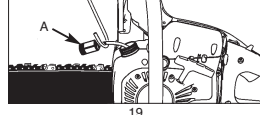

19

KIVILCIM KAFESİ

UYARI: Kıvılcım kafesi kirlendiğinde motorun performansı aşırı derecede düşer.

1. Paların (A) 2 adet bağlantı civatasını sökün ve zincir frenini tutan kapağın 2 civatasını (B) çıkarın (Şekil 20A).
2. Zincir freni kapağını çıkarın. Egzostu silindire bağlayan 3 civatayı sökün. Bağlantı civataları söküldüğünde egzost çıkarılabilir (Şekil 20B).
3. Egzost parçalarını (C) ayırın. Soğutma (D) ve aralık borularını (E) sökün.
4. Kullanılmış kıvılcım kafesini arıtın ve yenisini takın

(F) (Şekil 20B).

- Egzost parçalarını tekrar monte edin ve egzostu silindire bağlayın. Civataları sıkın. Sağlamak için buji temiz ve buji başı doğru şekilde ayarlanmış olmalıdır.

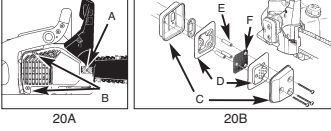
**BUJİ**

UYARI: Motor performansının yüksek kalmasını sağlamak için buji temiz ve buji başı doğru şekilde ayarlanmış olmalıdır.

- STOP şalterine basın.
- Kapak bağlantı civatalarını açarak kapağı sökün (Şekil 21).
- Buji kablosunu (A) döndürerek ve çekerek bujiden sökün (Şekil 21).
- Bujiyi buji anahtarı ile yerinden sökün. BAŞKA BİR ALET KULLANMAYIN.
- Yeni bujiyi takın, buji başı aralığı: 0,60 mm.

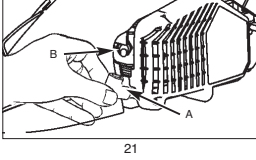
**KARBÜRATÖR AYARI**

Karbüratör fabrika çıkışında optimal performans elde edilecek şekilde ayarlanmıştır. Karbüratörün yeniden ayarlanması gerektiğinde testereyi uzman bir servise götürün.

TESTERENİN DEPOLANMASI

DİKKAT: Motorlu testere kullanılmayacağında 30 günden fazla depolamak için testereyi aşağıda açıklanan çalışmaları yapmadan depolamayın.

Motorlu testere 30 günden fazla kullanılmayacağında depolamak için bazı işlemler yapılacaktır. Aksi takdirde yakıt deposu içindeki yakıt uçarak yok olur ve depo içinde geriye lastiksi bir tortu kalır. Bu tortu motorun tekrar çalıştırılmasını zorlaştırır ve yüksek tamir masraflarının oluşmasına sebep olur.

- Yakıt deposu içindeki olası basıncı boşaltmak için depo kapağını yavaşça açın. Depo içindeki yakıtı dikkatlice boşaltın.
- Karbüratör içindeki yakıtın tamamen yakılmasını sağlamak için motoru çalıştırın ve testere duruncaya kadar çalıştırmaya devam edin.
- Motoru soğumaya bırakın (yaklaşık 5 dakika).
- Buji anahtarını ile bujiyi sökün.
- Yanma odasına 1 çay kaşığı temiz 2 zamanlı motor

yağı koyun. Motor içindeki elemanları yağlamak için çalıştırma ipini birkaç kez çekin. Sonra bujiyi tekrar takın (Şekil 22).

UYARI: Motorlu testereyi kuru ve örneğin fırın, gazlı sıcak su boyları, gazlı kurutucu vs. gibi ateş kaynaklarından uzak bir yerde saklayın.

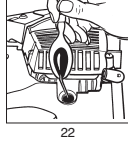
**TESTERENİN YENİDEN KULLANIMA ALINMASI**

- Bujiyi sökün.
- Yanma odasındaki yağı çıkarmak için çalıştırma ipini hızla birkaç kez çekin.
- Bujiyi temizleyin ve ateşleme aralığının doğru olmasını kontrol edin veya doğru aralık ölçülü yeni bir buji takın.
- Motorlu testereyi kullanım için hazırlayın.
- Depoya doğru karışım oranlı yakıt/yağ karışımı doldurun. **YAKIT VE YAĞ** bölümüne bakınız.

• PALANIN BAKIMI

Palanın (zincir palası ve zincir) düzenli olarak yağlanması gerekmektedir. Motorlu testerenin daha yüksek performans ile çalışmasını sağlamak için palanın, aşağıdaki bölümde açıklanan bakımının yapılması gereklidir.



DİKKAT: Yeni testerenin dişleri fabrika çıkışında yağlanmıştır. Dişleri yukarıda açıkladığı şekilde yağlamadığınızda dişlerin keskinliği azalır ve bunun sonucunda kesim performansı düşer ve garanti sona erer.

YAĞLAMA ALETLERİ:

Yağın pala dişlerine sürülmesinde kullanılan yağlama enjektörü (opsiyon) tavsiye edilir. Yağlama enjektöründe dişli uçlarına yağ sürülmesini sağlayan bir iğne bulunur.

DOĞRU YAĞLAMA İŞLEMİ:

Dişler 10 saatlik bir işletmeden sonra veya haftada bir kez, hangisi önce dolarsa, yağlanacaktır. Yağlama işleminden önce palanın dişlerini iyice temizlemeniz gereklidir.

UYARI: Pala dişlerinin yağlanması için zincirin sökülmesine gerek yoktur. Yağlama işlemi çalışma esnasında motor durdurularak yapılabilir.



DİKKAT: Pala veya zincir ile çalışırken sağlam eldiven takın.

- STOP şalterine basın.
- Palanın dişlerini temizleyin.
- Yağlama enjektörü (opsiyon) iğnesini yağlama deliğine sokun ve dişlerin dış tarafından yağ dışarı çıkıncaya kadar yağlayın (Şekil 23).
- Zinciri elden döndürün. Toplam dişli düzeni tamamen yağlanıncaya kadar yağlamaya devam edin.

TR

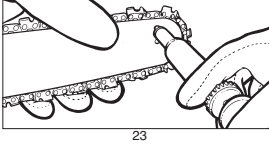

23

PALANIN BAKIMI:

Palanın bakımı düzenli olarak yapıldığında birçok problem meydana gelmesi önlenir. Yetersiz miktarda yağlanan pala ve AŞIRI GERİLMİŞ zincir ile gerçekleşen çalışma palanın çok hızlı aşınmasına sebep olur. Palanın aşınmasını azaltmak için aşağıdaki bakım çalışmalarının yapılması tavsiye edilir.



DİKKAT: Bakım çalışmalarında daima eldiven takın. Motor daha kızgın olduğunda bakım çalışmalarına başlamayın.

ZİNCİRİN BİLENMESİ

Zincir 0,050 inç başına 3/8 inç ölçüsü ile bölünmüştür. Zinciri eldiven takarak ve 4,8 mm çaplı yuvarlak eğe ile bileyin. Zincir uçlarını sadece dışarı yönlendirilmiş hareketler (Şekil 25) ile bileyin ve Şekil 24 de gösterilen değerlere dikkat edin. Bileme işleminden sonra zincirin tüm elemanları aynı genişlikte ve aynı uzunlukta olmalıdır.

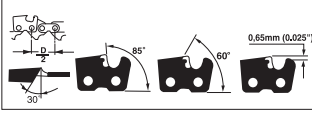

24



DİKKAT: Keskin bir zincir kesim esnasında iyi şekilli talaş oluşturur. Kesim esnasında testere tozu oluştuğunda zincirin bilenmesi gerekmektedir.

Kesici uçların bilenmesinden 3-4 kez sonra derinlik yüksektiği kontrol edilecek ve gerektiğinde eğe ve opsiyonel olarak satın alınmış eğeleme şablonu ile tırnak derinliği büyütülecek ve ön köşe yuvarlatılacaktır (Şekil 26).



DİKKAT: Doğru şekilde ayarlanmış kesim derinliği doğru bilenmiş zincir kadar önemlidir.



25

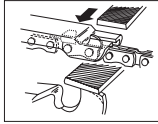

26

PALA

Palanın düzenli aşınmasını sağlamak için pala her 8 işletme saatinden bir ters çevrilecektir. Opsiyonel olarak satılan pala oluk temizleme aleti ile pala oluklarını ve yağ deliklerini temizleyin (Şekil 27). Pala üzerindeki zincir elemanının aşınmasını düzenli olarak kontrol edin, çapakları temizleyin ve gerekli olduğunda sürgüyü yassı bir eğe ile düzeltin (Şekil 28).



DİKKAT: Yeni bir zinciri aşınmış dişli veya ayar bileziği üzerine kesinlikle monte etmeyin.



27

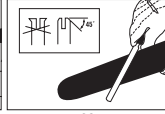

28

PALA AŞINMASI - Palanın üst ve alt bölümünün düzenli aşınmasını sağlamak için palayı düzenli aralıklarla (örneğin 5 işletme saatinden sonra) ters çevirin.

YAĞ DELİKLERİ - İşletme esnasında pala ve zincirin düzenli şekilde yağlanması sağlamak için pala üzerindeki yağ delikleri temizlenecektir.

UYARI: Yağ deliklerinin durumu çok kolay kontrol edilebilir. Yağ delikleri temiz olduğunda testere çalıştıktan kısa bir süre sonra otomatik olarak yağ fışkırtır. Testere otomatik bir yağlama sistemine sahiptir.

ZİNCİRİN BAKIMI:**ZİNCİR GERGİNLİĞİ**

Sık sık zincirin gerginliğini kontrol edin ve zincirin palaya tam dayanmasını sağlamak için mümkün olduğunca ayarlayın. Ayarlama işleminde zincirin elden döndürülecek şekilde gevşek kalmasına dikkat edilecektir.

YENİ ZİNCİRİN ALIŞTIRILMASI

Yeni testere zinciri ve pala çalışma esnasında genişler ve bu nedenle zincir yaklaşık 5 kesimden sonra yeniden ayarlanmalıdır. Bu yeni zincirlerde normaldir ve ileride yapılacak ayar işlemleri aralıkları azalır.



DİKKAT: Zincir elemanlarından 3 adetten fazlasını kesinlikle çıkarmayın. Aksi takdirde dişli hasar görebilir.

ZİNCİRİN YAĞLANMASI

Daima otomatik yağlama sisteminin normal şekilde çalıştığını kontrol edin. Yağ deposunda zincir, pala ve dişlilerin yağlanması için yeterli seviyede yağ dolu olmasına dikkat edin. Kesim çalışmaları esnasında zincir ile pala arasında sürtünmeyi azaltmak için zincir daima yeterli oranda yağlanmalıdır. Pala ve zincir kesinlikle yağsız kalmamalıdır. Motorlu testereyi az yağ ile çalıştırdığınızda kesim performansı düşer, testerenin kullanım ömrü azalır, zincir hızlı şekilde körelir ve pala aşırı ısınma nedeniyle hızlı aşınır. Yağ miktarının az olması pala renginin değişmesinden, duman veya zift

oluşmasından anlaşılabilir.

ZİNCİRİN BİLENMESİ

Zincirin bilenmesi için, bıçakların doğru açı ve doğru derinlikte bilenmesini sağlayan özel aletler gereklidir. Bileme tecrübesi olmayan kullanıcılara, zinciri yetkili servis uzman bir elemanına bilemelerini tavsiye ederiz. Bileme işlemini kendiniz yapmak istediğinizde gerekli özel aletleri profesyonel müşteri hizmetlerinden satın almanız gerekmektedir.

MOTOR ARIZALARININ GİDERİLMESİ		
PROBLEM	OLASI SEBEPLERİ	PROBLEM ÇÖZÜMÜ
Motor çalışmıyor, veya motor çalışıyor fakat çalışmaya devam etmiyor.	Yanlış çalıştırma işlemi. Karbüratör yakıt karışım ayarı yanlış. Buji ısılı. Yakıt filtresi tıkalı. Rotor ve ateşleme bobini arasındaki aralık ayarı bozuldu	Bu Kullanma Talimatında açıklanan talimatlara riayet ediniz. Karbüratörün yetkili servis tarafından ayarlanmasını sağlayın. Bujiyi temizleyin/ayarlayın veya değiştirin. Yakıt filtresini değiştirin. Rotor ve ateşleme bobini arasındaki aralık ayarının müşteri hizmetleri tarafından 0,3-0,4 mm değerine ayarlanmasını sağlayın
Motor çalışıyor fakat tam güç ile çalışmıyor.	Choke kolu yanlış pozisyonda. Kıvılcım kafesi kirlili. Hava filtresi tıkalı Karbüratör yakıt karışım ayarı yanlış.	Kolu OPEN pozisyonuna getirin. Kıvılcım kafesini değiştirin. Filtreyi söküp, temizleyin ve yeniden takın. Karbüratörün yetkili servis tarafından ayarlanmasını sağlayın.
Motor kesiklik yapıyor. Motora yüklenildiğinde motor gücü sıfıra düşüyor.	Karbüratör yakıt karışım ayarı yanlış. Buji ayarı yanlış..	Karbüratörün yetkili servis tarafından ayarlanmasını sağlayın. Bujiyi temizleyin/ayarlayın veya değiştirin.
Motor ani devir değişikliği ile çalışıyor.	Karbüratör yakıt karışım ayarı yanlış.	Aşırı yüksek duman oluşuyor.
Aşırı yüksek duman oluşuyor.	Yanlış yakıt karışım oranı.	Karbüratörün yetkili servis tarafından ayarlanmasını sağlayın. Doğru yakıt karışım oranını (karışım oranı 40:1) uygulayın.





Yedek parça siparişi

Yedek parça siparişinde aşağıda açıklanan bilgiler verilecektir:

- Cihaz tipi
 - Cihazın parça numarası
 - Cihazın kod numarası
 - İstenilen yedek parçanın yedek parça numarası
- Güncel fiyatlar ve bilgiler internette www.isc-gmbh.info sayfasında görülebilir.

GR

ΓΕΝΙΚΟΙ ΚΑΝΟΝΕΣ ΑΣΦΑΛΕΙΑΣ - Σημασία των συμβόλων στο πριόνι

	Διαβάστε την Οδηγία χρήσης προτού χρησιμοποιήσετε το πριόνι		Να φοράτε υποδήματα ασφαλείας για την προστασία των ποδιών σας
	Κατά τη διάρκεια όλων των εργασιών με το πριόνι, πρέπει να φοράτε πάντα προστατευτικά γυαλιά για την προστασία των ματιών από αιωρούμενα ή εκτινασόμενα αντικείμενα και υποπροστασία, όπως π.χ. ηχοπροστατευόμενο κράνος ή κομμάτι υποπροστασίας. Να χρησιμοποιείτε προστατευτικό κράνος σε περίπτωση που υπάρχει κίνδυνος να πέσουν αντικείμενα από		Να προστατεύετε από αντικρούσεις του αλυσοπριονίου, κατά τη διάρκεια της κοπής, να κρατάτε το πριόνι γερά και με τα δύο σας χέρια.
	Να φοράτε γάντια για την προστασία των χεριών σας		Συνουρευθείτε ότι έχετε ελευθερώσει το φρένο της αλυσίδας. Πριν τη χρήση τραβήξτε προς τα πίσω τη χειρολαβή / το φρένο της αλυσίδας.
			Ηχητική στάθμη σύμφωνα με την Οδηγία Της Ευρωπαϊκής Προειδοποίηση ! Κίνδυνος

ΠΡΟΣΟΧΗ! Κατά την εργασία με εργαλεία που λειτουργούν με καύσιμα πρέπει να τηρούνται πάντα οι ακόλουθοι βασικοί κανόνες για μείωση των σωματικών βλαβών και/ή βλαβών της άσκευσης. Διαβάστε αυτές τις υποδείξεις, προτού χρησιμοποιήσετε το πριόνι και φυλάξτε τις προσεκτικά.

- Όταν εργάζεστε με το αλυσοπριόνιο να μην εργάζεστε ΠΟΤΕ μόνο με το ένα χέρι! Σε αντίθετη περίπτωση υφίσταται κίνδυνος τραυματισμού του χειριστή, του βοηθού ή των θεατών. Μια πριονισαλυσίδα προορίζεται για τη χρήση με τα δύο χέρια.
- ΜΗΝ εργάζεστε με το πριόνι όταν είστε κουρασμένοι.
- Να φοράτε προστατευτικά υποδήματα, στενά ρούχα, γάντια εργασίας, προστατευτικά γυαλιά, ωτοπροστασία και προστασία κεφαλιού.
- Να είστε προσεκτικοί με τη χρήση του καυσίμου. Η κίνηση του πριονιού να γίνεται από απόσταση
- Όταν εκκινήσετε το αλυσοπριόνιο ή όταν κόβετε με το αλυσοπριόνιο ΔΕΝ επιτρέπεται να βρίσκονται άλλα άτομα κοντά σας. Να απαγορευτεί σε θεατές και σε ζώα την εσοδο στην περιοχή εργασίας.
- ΝΑ ΑΡΧΙΖΕΤΕ να κόβετε μόνο, όταν είναι καθαρή η περιοχή εργασίας, εφόσον έχετε προβλέψει δρόμο διαφυγής σε περίπτωση που πέσει το δέντρο προς την πλευρά σας.
- Όταν λειτουργεί ο κινητήρας πρέπει όλα τα τμήματα του σώματος να δείχνουν προς την αντίθετη πλευρά της λειτουργίας του αλυσοπριονίου.
- Συνουρευθείτε πριν τη θέση σε λειτουργία του αλυσοπριονίου, πως δεν έρχεται σε επαφή με αντικείμενα.
- Να μεταφέρετε το αλυσοπριόνιο μόνο όταν ο κινητήρας έχει ακινητοποιηθεί, όταν η οδηγητική ράβδος και η αλυσίδα βρίσκονται προς τα πίσω και η εξάτμιση δείχνει προς την άλλη πλευρά και όχι προς το σώμα σας.
- ΜΗΝ εργάζεστε με αλυσοπριόνιο που είναι ελαττωματικό, που δεν έχει ρυθμιστεί σωστά ή που δεν είναι πλήρες ή χαλαρά τοποθετημένο. Συνουρευθείτε πως ακινητοποιήθηκε η αλυσίδα όταν ελευθερώσει ο διακόπτης ενεργοποίησης της λειτουργίας.
- Σβήστε τον κινητήρα προτού ακοιμηθήσετε κάπου το αλυσοπριόνιο.
- Να είστε εξαιρετικά προσεκτικοί στο κόψιμο μικρών θάμων και κλαδιών, διότι τα λεπτά κλαδιά μπορούν να μπλοκάρουν στο πριόνι και να κτυπήσουν προς την κατεύθυνση σας ή να χάσετε εσείς την ισορροπία σας.
- Προσέξτε κατά το κόψιμο κλαδιού που είναι υπό τάση πως μπορεί να κτυπήσει προς τα πίσω, όταν απότομα δεν υπάρχει πλέον τάση.
- Να προσέχετε να είναι στεγνές οι χειρολαβές και χωρίς λάδια ή μίγμα καυσίμου.
- Να εργάζεστε με το αλυσοπριόνιο μόνο σε καλά αεριζόμενους χώρους.
- ΜΗΝ κόβετε δένδρα με το αλυσοπριόνιο, εκτός εάν έχετε την ανάλογη κατάρτιση.
- Όλες οι εργασίες συντήρησης αυτού του αλυσοπριονίου με εξάρτηση αυτών που αναφέρονται στην Οδηγία χρήσης και συντήρησης, επιτρέπεται να εκτελούνται μόνο από το Τμήμα εξυπηρέτησης πελατών για αλυσοπριόνια.
- Για τη μεταφορά του αλυσοπριονίου να χρησιμοποιείτε πάντα τη θήκη.
- ΜΗΝ εργάζεστε με το αλυσοπριόνιο όταν βρίσκεστε κοντά σε αναφλέξιμα υγρά, είτε σε εξωτερικούς, είτε σε εσωτερικούς χώρους. Υφίσταται άμεσος κίνδυνος έκρηξης και/ή πυρκαγιάς.
- Μη γεμίζετε καύσιμο, λάδι ή λιπαντικό κτά τη διάρκεια της λειτουργίας του αλυσοπριονίου.
- ΝΑ ΧΡΗΣΙΜΟΠΟΙΕΙΤΕ ΜΟΝΟ ΚΑΤΑΛΛΗΛΑ ΥΛΙΚΑ ΠΡΙΟΝΙΣΜΑΤΟΣ: Να κόβετε μόνο ξύλο και μη χρησιμοποιείτε το αλυσοπριόνιο για εργασίες για τις οποίες δεν είναι κατάλληλο. Για παράδειγμα, να μην κόβετε με το αλυσοπριόνιο πλαστικά υλικά, τσιγκάματα ή άλλα παράμοια υλικά.

ΠΡΟΣΟΧΗ: Το ακόλουθο παράρτημα προορίζεται κατά κύριο λόγο για τους τελικούς καταναλωτές ή για μη επαγγελματίες χρήστες. Αυτά τα μοντέλα προορίζονται κυρίως για χρήση από ιδιοκτήτες σπιτιών, και για κάμπινγκ, δηλαδή για όσους τα χρησιμοποιούν όχι καθημερινά. Προορίζονται για γενικές εργασίες, π.χ. για καθαρά ή για μακρύτερες διάρκειες εργασίας. Σε περίπτωση εργασιών μακρύτερης διάρκειας δεν αποκλείεται, εξαιτίας των δονήσεων, να εμφανισθούν διαταραχές της κυκλοφορίας του αίματος στα χέρια των χειριστών.

ΜΕΤΡΑ ΑΣΦΑΛΕΙΑΣ ΓΙΑ ΤΗΝ ΠΕΡΙΠΤΩΣΗ ΑΝΤΙΚΡΟΥΣΕΩΝ

Μία αντίκρουση μπορεί να προκληθεί, όταν ακοιμηθεί η λαβή της οδηγητικής γραμμής του αλυσοπριονίου ένα αντικείμενο, ή εάν το ξύλο μπλοκάρει στο αλυσοπριόνιο κατά τη διάρκεια της κοπής. Όταν η άκρη της οδηγητικής τροχιάς έρθει σε επαφή κατά τον πιο πάνω αναφερόμενο τρόπο, μπορεί να εκσφενδονισθεί αστραπιαία η τροχιά προς τα επάνω και να κτυπήσει επιστρέφοντας το πρόσωπο που τη χειρίζεται. Εάν το αλυσοπριόνιο μπλοκάρει κατά μήκος της επάνω πλευράς της οδηγητικής τροχιάς, δεν αποκλείεται να κτυπήσει και η οδηγητική τροχιά τον χειριστή κτυπώντας προς τα πίσω. Και στις δύο περιπτώσεις μπορεί να χάσετε τον έλεγχο επί του αλυσοπριονίου και να τραυματισθείτε σοβαρά. Μην εμπιστεύεστε μόνο τα συστήματα ασφαλείας που έχουν ενσωματωθεί στο πριόνι. Ως χρήστης ενός αλυσοπριονίου πρέπει να προσέχετε πολλά πράγματα, ώστε να εκτελείτε τις

εργασίες σας με το αλυσοπρίονο χωρίς τραυματισμούς.

- Εάν έχετε βασικές γνώσεις για το πώς δημιουργούνται οι αντικρούσεις, δεν θα εκπλαγείτε σε περίπτωση που συμβεί κάτι παρόμοιο ή μπορεί και να είστε σε θέση να αποκλείσετε το να συμβεί κάτι παρόμοιο. Οι απότομες αντιδράσεις έχουν συχνά δυσμενή επακόλουθα, δηλαδή ατυχήματα.
- Όταν λειτουργεί ο κινητήρας του πριονιού, να το κρατάτε και με τα δύο σας χέρια γερά, έχοντας το δεξί σας χέρι στην πίσω χειρολαβή και το αριστερό σας χέρι στη μπροστινή χειρολαβή. Ο αντιχειρας και τα δάκτυλα πρέπει να περικλείουν σφικτά τις χειρολαβές του αλυσοπριονιού. Το γερό πιάσιμο σας βοηθάει να αποκρούσετε ενδεχόμενες αντικρούσεις και να διατηρήσετε τον έλεγχο επί του αλυσοπριονιού. Μη τον αφήσετε να ξεφυγεί από τα χέρια σας.
- Σιγουρευθείτε πως η περιοχή στην οποία κόβετε είναι ελεύθερη από εμπόδια. Η άκρη της οδηγητικής γραμμής του αλυσοπριονιού δεν επιτρέπεται κατά το κόψιμο να έρθει σε επαφή με κορμό δέντρου, κλαδιά ή κάτι παρόμοιο.
- Να κόβετε με υψηλή ταχύτητα του κινητήρα. Μη ακούβετε πολύ προς τα εμπρός και μη κόβετε πιο ψηλά από το ύψος του αμασιού σας.
- Να ακονίζετε και να συντηρείτε το αλυσοπριονό σας σύμφωνα με τις οδηγίες του κατασκευαστή.
- Να χρησιμοποιείτε σαν ανταλλακτικά μόνο οδηγητικές γραμμές και αλυσίδες που εγκρίνει ο κατασκευαστής.

ΥΠΟΔΕΙΞΗ: Ένα αλυσοπρίονο με χαμηλή αντίκρουση αντιστοιχεί στην ισχύ της αντίκρουσης.

ΣΗΜΑΝΤΙΚΕΣ ΥΠΟΔΕΙΞΕΙΣ ΑΣΦΑΛΕΙΑΣ

ΠΡΟΣΟΧΗ: ΚΟΚΚΙΝΟ Προειδοίσει για ε κίνδυνο τρόπο εργασίας που πρέπει αποφεύγεται.

Στο κάλυμμα του φίλτρου αέρα του αλυσοπριονιού βρίσκεται μια ετικέτα ασφαλείας. Διαβάστε προσεκτικά τα στοιχεία της ετικέτας και αυτές τις υποδείξεις ασφαλείας στις επόμενες σελίδες, προτού θέσετε σε λειτουργία το αλυσοπρίονο.

ΣΥΜΒΟΛΑ ΚΑΙ ΧΡΩΜΑΤΑ (ΕΙΚ. 1)

ΠΡΑΣΙΝΟ ΣΥΝΙΣΤΑΤΑΙ

1 Συμβολισμός εργασιών για πριόνια.

ΠΡΟΣΟΧΗ:
1. Προσέξτε τις αντικρούσεις.
2. Μη κρατάτε το πριόνι μόνο με ένα χέρι.
3. Να αποφεύγετε την επαφή με την άκρη της οδηγητικής γραμμής.

ΣΥΝΙΣΤΑΤΑΙ
4. Να κρατάτε το πριόνι σωστά και γερά με τα δύο σας χέρια.

ΚΙΝΔΥΝΟΣ! ΠΡΟΣΕΞΤΕ ΤΙΣ ΑΝΤΙΚΡΟΥΣΕΙΣ!

ΑΝΤΙΚΡΟΥΣΗ μπορεί να δημιουργηθεί όταν η **ΜΥΤΗ** ή η **ΑΚΡΗ** της οδηγητικής γραμμής έρθει σε επαφή με κάποιο αντικείμενο, ή όταν το ξύλο μπλοκάρει το αλυσοπρίονο κατά τη διάρκεια της κοπής. Εάν η άκρη της οδηγητικής γραμμής έρθει σε επαφή με ένα αντικείμενο, δεν αποκλείεται να πεταχτεί η

οδηγητική γραμμή αστραπιαία προς τα επάνω και να εκσφενδονιστεί προς τα πίσω, προς το πρόσωπο που χειρίζεται το πριόνι. Εάν το αλυσοπρίονο είναι **ΜΠΛΟΚΑΡΙΣΜΕΝΟ** κατά μήκος της **ΚΑΤΩ ΑΚΡΗΣ** της οδηγητικής τροχιάς, μπορεί να **ΤΡΑΒΗΧΤΕΙ** προς τα εμπρός προς τον χειριστή. Εάν το αλυσοπρίονο μπλοκαριστεί κατά μήκος της **ΕΠΙΑΝΩ ΑΚΡΗΣ**, μπορεί να **ΚΤΥΓΗΨΕΙ** αστραπιαία προς την πλευρά του χειριστή. Και στις δύο περιπτώσεις μπορείτε να χάσετε τον έλεγχο επί του αλυσοπριονιού και να τραυματισθείτε σοβαρά.

ΡΟΣΟΧΗ: Οι αντικρούσεις μπορούν να έχουν σαν επικίνδυνη συνέπεια την απώλεια του ελέγχου επί του πριονιού, πράγμα που μπορεί να προκαλέσει τον σοβαρό τραυματισμό του χειριστή ή άλλων προσώπων που βρίσκονται πλησίον του. Να είστε πάντοτε εξαιρετικά προσεκτικοί. Οι αντικρούσεις εξαιτίας της στράφισης της αλυσίδας ή του μπλοκαρισμάτος του πριονιού είναι οι βασικοί κίνδυνοι ενός αλυσοπριονιού και η βασική αιτία για ατυχήματα.

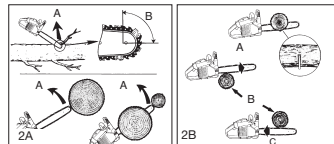

ΠΡΟΣΕΞΤΕ ΤΑ ΕΞΗΣ:
ΑΝΤΙΚΡΟΥΣΗ ΠΕΡΙΣΤΡΟΦΗΣ (Εικ. 2Α)
Α = διαφορά αντίκρουσης-αντίδρασης
ΑΝΤΙΚΡΟΥΣΗ ΜΠΛΟΚΑΡΙΣΜΑΤΟΣ ΚΑΙ ΑΝΤΙΔΡΑΣΕΙΣ ΕΛΞΗΣ (Εικ. 2Β)
Α = έλξη
Β = στερεά αντικείμενα
C = κρούση

ΤΕΚΝΙΚ ΟΞΕΛΛΙΚΛΕΡ

Κυλινδρισμός	38 cm ³
Άνωτατη ισχύς μετάδοσης κίνησης	1,4 kW
Μήκος λόγχης	16" (40cm)
Μήκος κοπής	37 cm
Απόσταση αλυσίδας	10 mm
Πάχος αλυσίδας	1,27 mm
Ταχύτητα σε λειτουργία κενού	3.100 min ⁻¹ ± 10%
Μήκος κοπής	11500 mm ²
Χωρητικότητα νεποδίου καυσιμίου	238 ml
Χωρητικότητα νεποδίου λαδιού	180 ml
Αντιδονητική λειτουργία	ναί
Οδόντωση	6 δόντια
Φρένο αλυσίδας	ναί
Συμπλέκτης	ναί
Αυτόματη λίπανση αλυσίδας	ναί
Αλυσίδα με χαμηλή αντίκρουση	ναί
Καθαρό βάρος χωρίς αλυσίδα και οδηγητική τροχιά	5,1 kg
Καθαρό βάρος	5,88 kg
Κατανάλωση βενζίνης	ca. 1250 g/kWh
Στάθμη ηχητικής πίεσης	101 dB(A)
Στάθμη πίεσης εργασίας	113 dB(A)
Χρόνος πέδησης από την ταχύτητα εργασίας	0,07 s
Δονηση	9,68 m/s ²

GR

ΓΕΝΙΚΕΣ ΠΛΗΡΟΦΟΡΙΕΣ

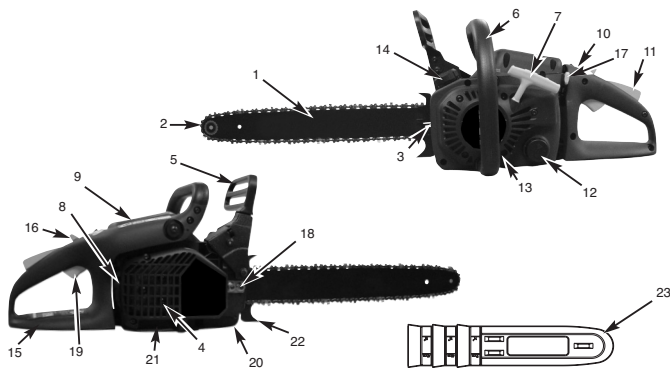

- | | | |
|-------------------------------------------------------|------------------------------|--------------------------------------------------|
| 1. Οδηγητική τροχιά | 9. Κάλυμμα φίλτρου αέρα | 17. Στραγγαλιστικός μοχλός (ρύθμιση καρμπυρατέρ) |
| 2. Αλυσίδα | 10. ΔΙΑΚΟΠΤΗΣ ΣΤΟΠ | 18. Παξιμάδι στερέωσης γραμμής |
| 3. Βίδα σύσφιξης της αλυσίδας | 11. Φραγή ασφαλείας | 19. Μοχλός γκαζιού |
| 4. Πλέγμα κατά σπινθήκων | 12. Πλάμα ντεπόζιτου λαδιού | 20. Υπόδοχη αλυσίδας |
| 5. Μοχλός πέδησης αλυσίδας/μπροστινή προστασία χεριών | 13. Περιβλήμα ανεμιστήρα | 21. Επένδυση τροχού αλυσίδας |
| 6. Μπροστινή χειρολαβή | 14. Πάμα ντεπόζιτου καυσίμου | 22. Αλυσίδα τέρματος |
| 7. Χειρολαβή εκκίνησης | 15. Πίσω χειρολαβή / θηλιά | 23. Προστασία αλυσίδας |
| 8. Κερί | 16. Διακόπτης λειτουργίας | |

ΛΕΙΤΟΥΡΓΙΕΣ ΑΣΦΑΛΕΙΑΣ

Η αριθμοί που θα βρείτε στην ακόλουθη περιγραφή αντιστοιχούν στους αριθμούς της προηγούμενης σελίδας, έτσι ώστε να μπορείτε να βρείτε πιο εύκολα τις λειτουργίες ασφαλείας.

- 2 ΑΛΥΣΟΠΡΙΟΝΟ ΜΕ ΧΑΜΗΛΗ ΑΝΤΙΚΡΟΥΣΗ**
χρήσιμα ειδικά συστήματα ασφαλείας σας βοηθά στην απόκρουση αντκρούσεων ή της δύναμής τους.
- 5 ΜΟΧΛΟΣ ΠΕΔΗΣΗΣ ΑΛΥΣΙΔΑΣ / ΠΡΟΣΤΑΣΙΑ ΧΕΡΙΩΝ** προστατεύει το αριστερό χέρι του χρήστη σε περίπτωση που κατά λάθος γλιστρήσει από τη μπροστινή χειρολαβή κατά τη διάρκεια της λειτουργίας του αλυσοπριονίου.
- 5 ΠΕΔΗΣΗ ΑΛΥΣΙΔΑΣ** πρόκειται για λειτουργία ασφαλείας με σκοπό τη μείωση των τραυματισμών εξαιτίας των αντκρούσεων, ακινητοποιώντας το πριόνι που λειτουργεί εντός χυλοστοδευτερολέπτων. Ενεργοποιείται από το ΜΟΧΛΟ ΠΕΔΗΣΗΣ ΤΗΣ ΑΛΥΣΙΔΑΣ.
- 10 ΔΙΑΚΟΠΤΗΣ ΣΤΟΠ** ακινητοποιεί τον κινητήρα μόλις σβήσει. Ο διακόπτης ΣΤΟΠ πρέπει να τοποθετηθεί στη θέση ΕΙΝ (ανάμμα) για να εκκινήσει (εκ νέου) τον κινητήρα.
- 11 ΕΝΕΡΓΟΠΟΙΗΤΗΣ ΑΣΦΑΛΕΙΑΣ** εμποδίζει ενδεχόμενη κατά τύχη επιτάχυνση του κινητήρα. Ο μοχλός γκαζιού (19) μπορεί να πιεστεί μόνο, όταν είναι πιεσμένος μέσα ο διακόπτης - ενεργοποιητής ασφαλείας.
- 20 ΠΙΑΣΤΗΡΙ ΑΛΥΣΙΔΑΣ** μειώνει τον κίνδυνο τραυματισμών, σε περίπτωση που κοπεί ή βγει από τη θέση της η αλυσίδα κατά τη διάρκεια
- λειτουργίας του κινητήρα. Το πιαστήρι της αλυσίδας πιάνει την αλυσίδα που έχει βγει από τη θέση της ή έχει κοπεί.
- ΥΠΟΔΕΙΞΗ:** Εξοικειωθείτε με το πριόνι και τα εξαρτήματά του.

ΟΔΗΓΙΑ ΣΥΝΑΡΜΟΛΟΓΗΣΗΣ

ΑΠΑΙΤΟΥΜΕΝΑ ΕΡΓΑΛΕΙΑ ΓΙΑ ΤΗ ΣΥΝΑΡΜΟΛΟΓΗΣΗ

Για τη συναρμολόγηση της αλυσίδας χρειάζεστε τα ακόλουθα εργαλεία:

1. Δακτύλιος-διπλό κλειδί-κατσαβίδι
2. Εξαιρετικά γερά γάντια εργασίας

ΠΡΟΥΠΟΘΕΣΕΙΣ ΓΙΑ ΤΗ ΣΥΝΑΡΜΟΛΟΓΗΣΗ

ΠΡΟΣΟΧΗ: Ανάψτε τον κινητήρα του πριονιού ΜΟΝΟ όταν το πριόνι είναι έτοιμο για χρήση.

Σε νέο αλυσοπριόνιο πρέπει πρώτα να ρυθμιστεί η αλυσίδα, να γεμιστεί το ντεπόζιτο με το σωστό μίγμα καυσίμου και να γεμιστεί και το ντεπόζιτο του λαδιού, προτού εργαστείτε με το αλυσοπριόνιο. Διαβάστε προσεκτικά όλη την Οδηγία χρήσης, προτού αρχίσετε την εργασία σας με το πριόνι. Προσέξτε κυρίως τα μέτρα ασφαλείας. Αυτή η Οδηγία χρήσης είναι τόσο μία οδηγία για να βρείτε απάντηση σε απορίες σας, όσο και ένα εγχειρίδιο που περιλαμβάνει γενικές πληροφορίες για τη συναρμολόγηση, τη λειτουργία και τη συντήρηση του πριονιού.

ΤΟΠΟΘΕΤΗΣΗ ΤΗΣ ΤΡΟΧΙΑΣ/ΤΗΣ ΑΛΥΣΙΔΑΣ ΤΟΥ ΠΡΙΟΝΙΟΥ/ ΤΟΥ ΚΑΛΥΜΜΑΤΟΣ ΤΟΥ ΣΥΜΠΛΕΚΤΗ

ΠΡΟΣΟΧΗ: Πάντα όταν χειρίζεστε την αλυσίδα να φοράτε προστατευτικά γάντια.

Για να υπάρχει παροχή λαδιού στην οδηγητική τροχιά και στην αλυσίδα. **ΝΑ ΧΡΗΣΙΜΟΠΟΙΕΙΤΕ ΜΟΝΟ ΤΗ ΓΝΗΣΙΑ ΟΔΗΓΗΤΙΚΗ ΤΡΟΧΙΑ** με οπή για το λάδι (Α), βλέπε (Εικ. 3Α).

1. Σιγουρευθείτε πως ο μοχλός πέδησης της αλυσίδας έχει τραβηχτεί πίσω στη θέση **ΕΝΤΚΥΡ ΡΕΛΤ (ΑΠΟΖΕΥΞΗ)** (Εικ. 3Β).
2. Απομακρύνετε τα 2 παξιμάδια στερέωσης ασφαλείας (Β). Αφαιρέστε το **κάλυμμα της πέδησης της αλυσίδας (C)**, τραβώντας την δυνατά στα ίσια προς τα έξω (Εικ. 3C).
Υπόδειξη: Η αλυσίδα μπορεί να κρέμεται λίγο κάτω. Αυτό είναι κάτι κανονικό και δεν πειράζει.
3. Στρίψτε τη βίδα ρύθμισης (D) με ένα κατσαβίδι **ΑΝΤΙΘΕΤΑ ΠΡΟΣ ΤΗΝ ΚΑΤΕΥΘΥΝΣΗ ΔΕΙΚΤΩΝ ΡΟΛΟΓΙΟΥ**, μέχρι να βρεθεί η **ΠΡΟΣΕΟΧΗ (E)** στο τέλος της διαδρομής σπρωσίματος, προς την κατεύθυνση του κυλίνδρου του συμπλεκτή και του οδοντωτού τροχού (Εικ. 3D).
4. Βάλτε την άκρη της οδηγητικής γραμμής με τις σχισμές πάνω από τους 2 πείρους της γραμμής (F). Τοποθετήστε τη γραμμή έτσι, ώστε η **ΠΡΟΣΕΟΧΗ ΡΥΘΜΙΣΗΣ** να ταιριάζει στην τρύπα (G) της οδηγητικής γραμμής (Εικ. 3E).

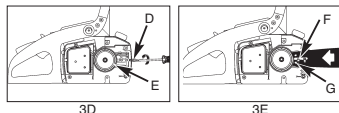
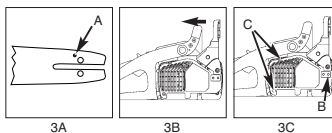

ΤΟΠΟΘΕΤΗΣΗ ΤΗΣ ΑΛΥΣΙΔΑΣ ΤΟΥ ΠΡΙΟΝΙΟΥ:

1. Απλώστε την αλυσίδα σε σχήμα θηλιάς, όπου η άκρη κοπής (A) βρίσκεται **ΣΤΗΝ ΚΑΤΕΥΘΥΝΣΗ ΔΕΙΚΤΩΝ ΡΟΛΟΓΙΟΥ** γύρω από τη θηλιά (Εικ. 4A).
2. Σπρώξτε την αλυσίδα γύρω από τον οδοντωτό τροχό (B) πίσω από τον συμπλεκτή (C). Προσέξτε οι κρίκοι να βρίσκονται μεταξύ των δοντιών. (Εικ. 4B).
3. Βάλτε τους κρίκους μετάδοσης στο αλσάκι (D) και γύρω από την άκρη της γραμμής (Εικ. 4B).
ΥΠΟΔΕΙΞΗ: Η αλυσίδα του πριονιού μπορεί να κρέμεται κάτω από το κάτω τμήμα της γραμμής. Αυτό είναι κάτι κανονικό και δεν πειράζει.
4. Τραβήξτε την οδηγητική γραμμή προς τα εμπρός, μέχρι η αλυσίδα να εφαρμόζει καλά. Σιγουρευθείτε πως όλοι οι κρίκοι μετάδοσης βρίσκονται στο αλσάκι της γραμμής.
5. Τοποθετήστε το κάλυμμα του συμπλεκτή και στερεώστε το με 2 βίδες. Η αλυσίδα δεν επιτρέπεται τώρα να γλιστρήσει από την οδηγητική τροχιά. Σφίξτε με το χέρι τα δύο παξιμάδια και ακολουθήστε τις οδηγίες για τη ρύθμιση και την ένταση στο κεφάλαιο **ΡΥΘΜΙΣΗ ΤΗΣ ΕΝΤΑΣΗΣ ΤΗΣ ΑΛΥΣΙΔΑΣ**.

ΥΠΟΔΕΙΞΗ: Τα παξιμάδια στερέωσης της τροχιάς σφίγγονται μέχρι στιγμής μόνο με το χέρι, επειδή η αλυσίδα του αλυσοπριονιού δεν έχει ρυθμιστεί ακόμη. Ακολουθήστε τις οδηγίες στο κεφάλαιο **ΡΥΘΜΙΣΗ ΤΗΣ ΕΝΤΑΣΗΣ**.

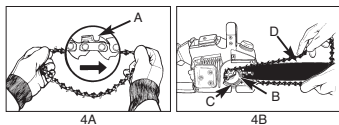

ΡΥΘΜΙΣΗ ΤΗΣ ΕΝΤΑΣΗΣ ΤΗΣ ΑΛΥΣΙΔΑΣ

Η σωστή ένταση της αλυσίδας παίζει σημαντικό ρόλο και πρέπει να ελεγχθεί πριν την εκκίνηση και κατά τη διάρκεια όλων των εργασιών. Εάν ρυθμίσετε προσεκτικά και με ησυχία την ένταση της αλυσίδα του πριονιού, μπορείτε να κόβετε καλύτερα και να επιμηκύνετε το χρόνο ζωής της αλυσίδας.

ΠΡΟΣΟΧΗ: Όταν χειρίζεστε την αλυσίδα του πριονιού ή κατά τη ρύθμιση της αλυσίδας να φοράτε πάντα γερά γάντια.

ΡΥΘΜΙΣΗ ΤΗΣ ΑΛΥΣΙΔΑΣ ΤΟΥ ΠΡΙΟΝΙΟΥ:

1. Κρατήστε την άκρη της οδηγητικής τροχιάς προς τα επάνω και στρίψτε τη βίδα ρύθμισης (D) **ΣΤΗ ΚΑΤΕΥΘΥΝΣΗ ΤΩΝ ΔΕΙΚΤΩΝ ΡΟΛΟΓΙΟΥ** για να αυξηθεί η ένταση της αλυσίδας. Εάν στρίψετε τη βίδα στην κατεύθυνση **ΑΝΤΙΘΕΤΑ ΠΡΟΣ ΤΟΥΣ ΔΕΙΚΤΕΣ ΤΟΥ ΡΟΛΟΓΙΟΥ**, μειώνεται η ένταση της αλυσίδας. Ελέγξτε εάν η αλυσίδα είναι τοποθετημένη σε όλο το μήκος της γύρω από την οδηγητική τροχιά (Εικ. 5).

GR

2. Μετά τη ρύθμιση, η άκρη της τροχιάς είναι ακόμη επάνω, σφίξτε καλά τα παξιμάδια στερέωσης της τροχιάς. Η αλυσίδα έχει τη σωστή ένταση όταν εφαρμόζει καλά και μπορεί να περιστραφεί με το χέρι.

ΥΠΟΔΕΙΞΗ: Εάν η αλυσίδα περιστρέφεται μόνο πολύ δύσκολα γύρω από την οδηγική τροχιά ή εάν μπλοκάρει, είναι πάρα πολύ σφιχτή. Στην περίπτωση αυτή να εκτελέσετε τις ακόλουθες μικρές ρυθμίσεις:

A. Χαλαρώστε τα 2 παξιμάδια στερέωσης της τροχιάς μέχρι να κινούνται με το χέρι. Στρίψτε τη βίδα ρύθμισης **ΑΝΤΙΘΕΤΑ ΠΡΟΣ ΤΗΝ ΚΑΤΕΥΘΥΝΣΗ ΤΩΝ ΔΕΙΚΤΩΝ ΡΟΛΟΓΙΟΥ**. Τραβήξτε την αλυσίδα πάνω στην τροχιά προς τα εμπρός και προς τα πίσω. Αυτό θα το συνεχίσετε μέχρι να κινείται η αλυσίδα χωρίς τρέψη, αλλά να εφαρμόζει παρ' όλα αυτά καλά. Αυξάνετε την ένταση περιστρέφοντας τη βίδα ρύθμισης **ΣΤΗΝ ΚΑΤΕΥΘΥΝΣΗ ΤΩΝ ΔΕΙΚΤΩΝ ΡΟΛΟΓΙΟΥ**.

B. Όταν η ένταση της αλυσίδας του πριονιού είναι σωστή, κρατήστε την άκρη της τροχιάς προς τα επάνω και σφίξτε καλά τα 2 παξιμάδια στερέωσης της τροχιάς.



ΠΡΟΣΟΧΗ: Μια νέα αλυσίδα χαλαρώνει, έτσι ώστε μετά από περ. 5 κοπές πρέπει να επαναρυθμιστεί. Αυτό είναι φυσιολογικό σε νέες αλυσίδες και τα χρονικά διαστήματα για την απαιτούμενη επαναρύθμιση μειώνονται.

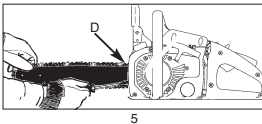

5



ΠΡΟΣΟΧΗ: Εάν η αλυσίδα του πριονιού είναι **ΠΟΛΥ ΧΑΛΑΡΗ** ή **ΠΟΛΥ ΣΦΙΚΤΗ**, τα δόντια ή τροχιά ή αλυσίδα και τα εξάρτα του στρωφαλοφόρου άξονα φθείρονται ταχύτερα. Η Εικ. 6 ενημερώνει για τη σωστή ψυχρή ένταση (A) και τη θερμή ένταση (B), και εξυπηρετεί σαν οδηγία για περισσότερες ρυθμίσεις της αλυσίδας του πριονιού (C).

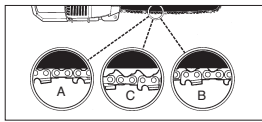

6

ΜΗΧΑΝΙΚΟ ΤΕΣΤ ΤΟΥ ΦΡΕΝΟΥ ΤΗΣ ΑΛΥΣΙΔΑΣ

Το αλυσοπρίονο διαθέτει ένα φρένο αλυσίδας το οποίο μειώνει τον κίνδυνο τραυματισμών από αντικρούσεις. Το φρένο ενεργοποιείται, όταν δημιουργείται πίεση επί του μοχλού του φρένου, π.χ. όταν σε περίπτωση αντικρούσης κτυπήσει το χέρι του χειριστή πάνω στο μοχλό. Σε περίπτωση ενεργοποίησης του φρένου ακινητοποιείται απότομα η αλυσίδα.



ΠΡΟΣΟΧΗ: Το φρένο της αλυσίδας έχει μεν ως στόχο τη μείωση του κινδύνου από αντικρούση, δεν μπορεί όμως να προσφέρει ικανοποιητική προστασία όταν ο χειριστής χρησιμοποιεί το αλυσοπρίονο απροσεκτικά. Πριν από κάθε χρήση να ελέγχεται το φρένο της αλυσίδας και να ελέγχεται επίσης και τακτικά κατά τη διάρκεια της εργασίας.

ΕΛΕΓΧΟΣ ΤΟΥ ΦΡΕΝΟΥ ΤΗΣ ΑΛΥΣΙΔΑΣ:

1. Το φρένο της αλυσίδας είναι **ΑΠΟΖΕΥΓΜΕΝΟ** (η αλυσίδα μπορεί να κινηθεί), όταν ο **ΜΟΧΛΟΣ ΦΡΕΝΟΥ ΕΙΝΑΙ ΤΡΑΒΗΓΜΕΝΟΣ ΠΡΟΣ ΤΑ ΊΣΩ ΚΑΙ ΑΣΦΑΛΙΣΜΕΝΟΣ** (Εικ. 7A).
2. Το φρένο της αλυσίδας είναι **ΖΕΥΓΜΕΝΟ** (η αλυσίδα είναι ασφαλισμένη), όταν ο μοχλός του φρένου είναι τραβηγμένος προς τα μπροστά. Τώρα δεν επιτρέπεται να μπορεί πλέον να κινηθεί η αλυσίδα (Εικ. 7B).

ΥΠΟΔΕΙΞΗ: Ο μοχλός του φρένου πρέπει να βρισκεί αντίσταση και στις δύο θέσεις. Εάν αισθανόσαστε πολύ δυνατή αντίσταση, ή εάν ο μοχλός δεν μετατοπίζεται, μη χρησιμοποιήσετε το αλυσοπρίονο. Δώστε την σε επαγγελματικό συνεργείο εξυπηρέτησης πελατών για να επισκευαστεί.

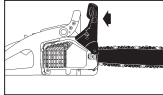

7A

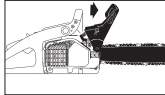

7B

ΚΑΥΣΙΜΟ ΚΑΙ ΛΑΔΙ

ΚΑΥΣΙΜΟ

Για τα καλύτερα αποτελέσματα να χρησιμοποιείτε κοινό αμιγές καύσιμο αναμιγμένο με ειδικό δίχρονο λάδι.

ΜΙΓΜΑ ΚΑΥΣΙΜΟΥ

Αναμίξτε το καύσιμο με δίχρονο λάδι σε κατάλληλο δοχείο. Ανακινήστε το δοχείο για να αναμιχθούν όλα καλά.



ΠΡΟΣΟΧΗ: Ποτέ μη χρησιμοποιείτε για αυτό το πριόνι μη αραιωμέν οκαύσιμο. Ο κινητήρας θα πάθει βλάβη και εσείς χάνετε τις αξιώσεις σας για εγγύηση για το πριόνι αυτό. Μη χρησιμοποιείτε μίγμα καυσίμου που έχει αποθηκευθεί για περισσότερο από 90 ημέρες.



ΠΡΟΣΟΧΗ: Πρέπει να χρησιμοποιηθεί ειδικό δίχρονο λάδι για αερό-υκτός δίχρονους κινητήρες σε αναλογία μίγματος 40:1. Μη χρησιμοποιείτε δίχρονο λάδι με αναλογία ανάμιξης 100:1. Εάν δεν λαδώνετε αρκετά τη συσκευή, χαλάτε τον κινητήρα και στην περίπτωση αυτή χάνετε τις αξιώσεις για εγγύηση.

ΚΑΥΣΙΜΟ ΚΑΙ ΛΑΔΩΜΑ



ΠΡΟΣΟΧΗ: Εάν δεν λαδώνετε αρκετά τη συσκευή, χάνετε την αξίωση για εγγύηση για βλάβες του κινητήρα.



Μίγμα βενζίνης - λαδιού 40:1

Μόνο λάδι

ΥΣΥΝΙΣΤΩΜΕΝΑ ΚΑΥΣΙΜΑ

Μερικά κοινά είδη βενζίνης αποτελούνται από μίγματα με αλκοόλη ή ενώσεις αθέρα, ώστε να ανταποκρίνονται στα πρότυπα για καθαρά καυσάερα. Ο κινητήρας λειτουργεί κανονιστικά με όλα τα είδη βενζίνης ακόμη και με είδη βενζίνης εμπλουτισμένα με οξυγόνο.

ΛΑΔΩΜΑ ΑΛΥΣΙΔΑΣ ΚΑΙ ΟΔΗΓΟΥ

Κάθε φορά που γεμίζεται το ρεζερβουάρ με καύσιμιο, πρέπει να γεμιστεί και λάδι αλυσίδα στο δοχείο λαδιού. Συνιστάται η χρήση κοινού λιπαντικού αλυσίδων χωρίς πρόσθετα υλικά πρόσφυσης.

ΟΔΗΓΙΑ ΧΡΗΣΗΣ

ΕΛΕΓΧΟΙ ΠΡΙΝ ΤΗΝ ΕΚΚΙΝΗΣΗ ΤΟΥ ΚΙΝΗΤΗΡΑ

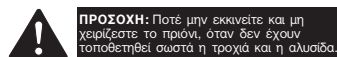

1. Γεμίστε το ντεπόζιτο του καυσίμου (A) με το σωστό μίγμα καύσιμου (Εικ. 8).
2. Γεμίστε το ντεπόζιτο του λαδιού (B) με το σωστό λάδι για αλυσίδα και τροχιά (Εικ. 8).
3. Σιγουρευθείτε πως το φρένο της αλυσίδας (C) έχει αποξυυθεί πριν την εκκίνηση του κινητήρα.

ΕΚΚΙΝΗΣΗ ΤΟΥ ΚΙΝΗΤΗΡΑ

1. Για να εκκινήσετε το πριόνι σπρώξτε το διακόπτη (διακόπτης EIN/ AUS- για άναμια/σβήσιμο) στη θέση EIN (I) (Εικ. 9A).
2. Τραβήξτε τον στραγγαλιστικό μοχλό/τασok (A) τόσο πολύ προς τα έξω, μέχρι να βρει αντίσταση (Εικ. 9B).
3. Πιέστε την αντλία βενζίνης (B) 10 φορές (Εικ. 9C).
4. Σπρώξτε προς τα εμπρός της φωνής λειτουργίας (I), τραβήξτε με τον δείκτη σας το μοχλό του γκαζιού (H). Πιέστε τώρα το μοχλό ασφάλισης (G) προς τα εμπρός, κρατήστε τον πιεσμένο και αφήστε το μοχλό γκαζιού (H) και πάλι ελεύθερο. Ο μοχλός γκαζιού (H) παραμένει ώρα στη θέση γκαζιού.

ΥΠΟΔΕΙΞΗ: Εάν σύμφωνα με το θόρυβο του κινητήρα καταλάβετε πως θα πάρει μπροστά πριν το 4ο τράβηγμα, σταματήστε το τράβηγμα του εκκινήτηρα και συνεχίστε όπως περιγράφεται στο επόμενο βήμα.

5. Σπρώξτε το στραγγαλιστικό μοχλό (G) τελειώς προς τα μέσα (Εικ. 9E).
6. Κρατήστε γερά το πριόνι και τραβήξτε γρήγορα τον εκκινήτηρα 4 φορές. Τώρα πρέπει να πάρει μπροστά ο κινητήρας.
7. Αφήστε τον κινητήρα τώρα να ζεσταθεί επί 10 δευτερολεπτα. Πιέστε τον ενεργοποιητή (H) και αφήστε τον στη λειτουργία κενού (Εικ. 9F).

8. Εάν δεν παίρνει μπροστά ο κινητήρας, να επαναλάβετε τα πιο πάνω περιγραφόμενα βήματα.

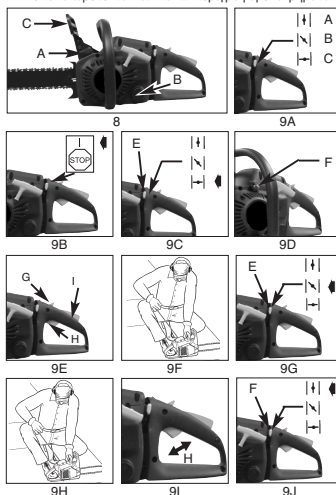

ΕΚ ΝΕΟΥ ΕΚΚΙΝΗΣΗ ΤΟΥ ΚΙΝΗΤΗΡΑ

1. Σιγουρευθείτε πως ο διακόπτης βρίσκεται στη θέση EIN (αναμμένος).
2. Τραβήξτε το σχοινί της εκκίνησης γρήγορα 4 φορές. Ο κινητήρας πρέπει τώρα να πάρει μπροστά.
3. Εάν δεν παίρνει μπροστά ο κινητήρας, ακολουθήστε τις οδηγίες στο κεφάλαιο: ΕΛΕΓΧΟΣ ΠΡΙΝ ΤΗΝ ΕΚΚΙΝΗΣΗ ΤΟΥ ΚΙΝΗΤΗΡΑ

ΑΚΙΝΗΤΟΠΟΙΗΣΗ ΤΟΥ ΚΙΝΗΤΗΡΑ

1. Αφήστε ελεύθερο το γκαζί και περιμέντε μέχρι να κινείται ο κινητήρας σε λειτουργία κενού.
 2. Σπρώξτε το διακόπτη STOP (ΣΤΟΠ) προς τα κάτω, για να ακινητοποιήσετε τον κινητήρα (Εικ. 9G).
- ΥΠΟΔΕΙΞΗ:** Για να ακινητοποιήσετε τον κινητήρα σε περίπτωση ανάγκης, ενεργοποιήστε το φρένο της αλυσίδας και σπρώξτε το διακόπτη STOP προς τα κάτω.

ΤΕΣΤ ΛΕΙΤΟΥΡΓΙΑΣ ΤΟΥ ΦΡΕΝΟΥ ΤΗΣ ΑΛΥΣΙΔΑΣ

Να ελέγχετε τακτικά εάν λειτουργεί κανονικά το φρένο της αλυσίδας. Δοκιμάστε τη λειτουργία του φρένου της αλυσίδας πριν κόψετε για πρώτη φορά, μετά από περισσότερες κοπές και οπωσδήποτε μετά από εργασίες συντήρησης στο φρένο της αλυσίδας.

ΔΟΚΙΜΑΣΤΕ ΤΟ ΦΡΕΝΟ ΤΗΣ ΑΛΥΣΙΔΑΣ ΩΣ ΑΚΟΛΟΥΘΩΣ (Εικ. 10):

1. Τοποθετήστε το πριόνι πάνω σε καθαρή, στερεή και επίπεδη επιφάνεια.
2. Βάλτε μπροστά τον κινητήρα.
3. Πιέστε την πίσω χειρολαβή (A) με το δεξί σας χέρι.

GR

4. Με το αριστερό χέρι κρατάτε την μπροστινή χειρολαβή (B) [ή το μοχλό του φρένου της αλυσίδας (C)].
5. Πέστε το μοχλό του γκαζιού σε 1/3 της ταχύτητας και ενεργοποιήστε αμέσως το μοχλό φρένου της αλυσίδας (C).



ΠΡΟΣΟΧΗ: Να ενεργοποιήσετε αργά το φρένο της αλυσίδας και πάντα με προσοχή. Το πριόνι δεν επιτρέπεται να έρθει σε επαφή με τίποτα. Το πριόνι δεν επιτρέπεται να κρέμεται προς τα εμπρός.

6. Το πριόνι πρέπει να ακινητοποιηθεί απότομα. Αφήστε κατόπιν αμέσως ελεύθερο τον ενεργοποιητή της λειτουργίας.



ΠΡΟΣΟΧΗ: Εάν δεν ακινητοποιηθεί η αλυσίδα, σπρώξτε τον κινητήρα και δώστε το πριόνι για επικόλλη σε αναγνωρισμένο συνεργείο εξυπηρέτησης πελατών της Ειρήνη.

7. Εάν δεν λειτουργεί σωστά το φρένο της αλυσίδας, σπρώξτε τον κινητήρα και βάλτε το φρένο της αλυσίδας πάλι στη θέση ENTKÜRPELT (ΑΠΟΖΕΥΓΜΕΝΗ).

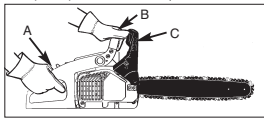

ΛΑΔΩΜΑ ΤΗΣ ΑΛΥΣΙΔΑΣ ΤΟΥ ΠΡΙΟΝΙΟΥ / ΤΗΣ ΟΔΗΓΗΤΙΚΗΣ ΤΡΟΧΙΑΣ

Πρέπει πάντα να είναι καλά λαδωμένη η αλυσίδα του πριονιού για να μειωθεί η τριβή με την οδηγητική τροχιά.

Η τροχιά και η αλυσίδα δεν επιτρέπεται ποτέ να είναι χωρίς λάδι. Εάν χρησιμοποιείτε το πριόνι με πολύ λίγο λάδι, μειώνεται η απόδοση του και η διάρκεια ζωής του. Έτσι η αλυσίδα αμβλύνεται γρήγορα και η τροχιά φθαρείται ταχύτερα λόγω της υπερθέρμανσης. Το εάν το λάδι δεν είναι αρκετό το βλέπει κανείς λόγω της δημιουργίας καπνού, της αλλαγής του χρώματος της τροχιάς και του σχηματισμού πίσας.

ΥΠΟΔΕΙΞΗ: Η αλυσίδα χαράσσει κατά τη διάρκεια της χρήσης της, ιδιαίτερα όταν είναι καινούργια. Για το λόγο αυτό πρέπει να επαναρυθμίζεται και να επανεπιτείνεται. Μια νέα αλυσίδα πρέπει να ρυθμίζεται μετά από περ. 5 λεπτά λειτουργίας.

ΑΥΤΟΜΑΤΟΣ ΛΑΔΩΤΗΡΑΣ

Το αλυσοπριόνιο είναι εξοπλισμένο με αυτόματο σύστημα λαδωματος με μηχανισμό οδόντωσης. Ο λαδωτήρας φροντίζει αυτόματα για το λάδι της τροχιάς και της αλυσίδας με τη σωστή ποσότητα λαδιού. Μόλις επιταχυνθεί ο κινητήρας, το λάδι τρέχει ταχύτερα στην πλάκα της τροχιάς. Δεν υπάρχει δυνατότητα ρύθμισης της ροής. Τα αποθέματα λαδιού εξαντλούνται περίπου κατά τον ίδιο χρόνο όπως τα αποθέματα καυσίμου.

ΓΕΝΙΚΕΣ ΟΔΗΓΙΕΣ ΚΟΠΗΣ

ΚΟΨΙΜΟ ΔΕΝΤΡΟΥ

Κόψιμο δέντρου σημαίνει πρίονισμα δέντρου. Μικρά δέντρα με διάμετρο κορμού μεταξύ 15 και 18 εκ. κόβονται συνήθως με μία μόνο κοπή. Σε μεγαλύτερα δέντρα πρέπει να γίνουν εγκοπές. Οι εγκοπές καθορίζουν την κατεύθυνση προς την οποία θα πέσει το δέντρο.

ΚΟΨΙΜΟ ΕΝΟΣ ΔΕΝΤΡΟΥ:
ΣΗΜΑΝΤΙΚΟ: Δεν επιτρέπεται το κόψιμο δέντρου χωρίς την ανάλογη κατάρτιση!



ΠΡΟΣΟΧΗ: Προτού αρχίσετε να κόβετε να ασφαλίσετε και να αφήσετε ελεύθερο ένα διάδρομο διαφυγής σας (A). Ο διάδρομος διαφυγής να βρίσκεται προς τα πίσω και διαγώνια προς την πίσω πλευρά της αναμενόμενης κατεύθυνσης πτώσης του δέντρου, όπως προκύπτει από την Εικ. 12.



ΠΡΟΣΟΧΗ: Όταν κόβετε ένα δέντρο σε πλάγια, ο χειριστής του αλυσοπριονιού να βρίσκεται πάντα στην ανηφόρα της πλάγιας, επειδή το δέντρο μετά το κόψιμο θα πέσει ή θα κληθεί κατά πλάσα πιθανότητα προς τα κάτω.

ΥΠΟΔΕΙΞΗ: Η κατεύθυνση πτώσης του δέντρου (B) καθορίζεται από την εγκοπή. Πριν το κόψιμο να λάβετε υπόψη σας τη διάταξη των μεγαλύτερων κλαδιών και τη φυσική κλίση του δέντρου για να μπορέσετε να υπολογίσετε προς τα πού θα πέσει το δέντρο.

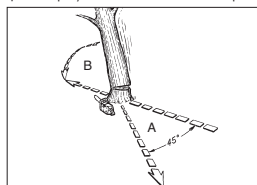

ΠΡΟΣΟΧΗ: Μη κόβετε δέντρα εφόσον φυσάει δυνατός ή μεταβλητός αέρας ή όταν υφίσταται κίνδυνος καταστροφής ιδιοκτησίας. Συμβουλευθείτε έναν ειδικό για κόψιμο δέντρων. Μην κόβετε δέντρα που θα μπορούσαν να πέσουν επάνω σε ανήλικους και ενημερώστε την αρμόδια Υπηρεσία για τους αγωγούς, προτού κόψετε το δέντρο.

ΓΕΝΙΚΟΙ ΚΑΝΟΝΕΣ ΓΙΑ ΤΟ ΚΟΨΙΜΟ ΔΕΝΤΡΩΝ

Συνήθως το κόψιμο των δέντρων αποτελείται από 2 κύριες κοπές: την εγκοπή (C) και την οπισθοτομή για το κόψιμο του δέντρου (D). Αρχίστε με την επάνω εγκοπή (C) απέναντι από την πλευρά πτώσης του δέντρου (E). Προσέξτε να μην είναι πολύ βαθιά η κάτω εγκοπή στον κορμό του δέντρου. Η εγκοπή (C) να είναι τόσο βαθιά ώστε να δημιουργείται σημείο αγκύρωσης (F) αρκετού πλάτους και πάχους. Η εγκοπή να είναι αρκετά φαρδιά ώστε να μπορείτε να ελέγχετε το δέντρο όσο περισσότερο γίνεται.



ΠΡΟΣΟΧΗ: Πατέ μη στέκεστε μπροστά σε ένα δέντρο στο οποίο έχει γίνει ήδη εγκοπή. Η οπισθοτομή (D) να γίνεται στην άλλη πλευρά του δέντρου, περ. 3,5 εκ. πάνω από το χείλος της εγκοπής (C) (Εικ. 13).

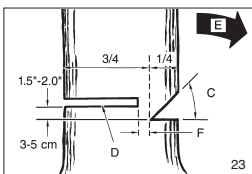

ΠΡΟΣΟΧΗ: Πριν την εκτέλεση της τελικής κοπής, ελέγξτε αν βρισκόμαστε στην ακτίνα πτώσης του δέντρου θεατής, ζωα ή εμπόδια.

ΟΠΙΣΘΟΤΟΜΗ:

1. Εμποδίστε το μπλοκάρισμα της τροχιάς ή της αλυσίδας (B) στην εγκοπή με ξύλινες ή πλαστικές σφήνες (A). Με τις σφήνες ελέγχετε και την πτώση του δέντρου (Εικ. 14A).
2. Εάν η διάμετρος του ξύλου που κόβετε είναι μεγαλύτερη από το μήκος της τροχιάς, κάντε 2 εγκοπές σύμφωνα με την απεικόνιση (Εικ. 14B).

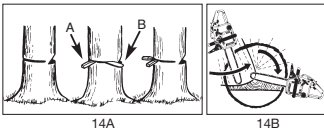

ΠΡΟΣΟΧΗ: Εάν η οπισθοτομή πλησιάζει το σημείο αγκύρωσης, το δέντρο αρχίζει να πέφτει. Μόλις αρχίζει να πέφτει το δέντρο, βγάλτε το πριόνι από την εγκοπή, ακινητοποιήστε τον κινητήρα, ακοιμητήστε κάπου το πριόνι και εγκαταλείψτε την περιοχή αυτή μέσω του διαδρομού διαφυγής (Εικ. 12).

ΑΠΟΜΑΚΡΥΝΣΗ ΚΛΑΔΙΩΝ

Τα κλαδιά απομακρύνονται από το κομμένο δέντρο. Απομακρύνετε τα κλαδιά που στηρίζουν το δέντρο (A), μόνο όταν ο κορμός είναι κομμένος κατά μήκος (Εικ. 15). Κλαδιά με ένταση πρέπει να κοπούν από κάτω προς τα επάνω για να μη μπλοκάρει το αλυσοπριόνιο.

ΠΡΟΣΟΧΗ: Ποτέ να μη κόβετε κλαδιά δένδρων, όταν κάθεστε στον κορμό του δένδρου.

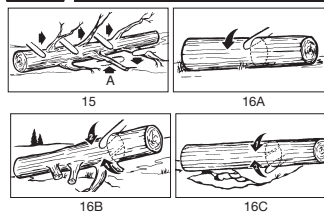

ΚΑΤΑ ΜΗΚΟΣ ΚΟΠΗ
Κόψτε σε κατά μήκος κομμάτια ένα κομμένο δέντρο. Προσέξτε να στέκεστε σταθερά και γυαυτό να στέκεστε πάνω από τον κορμό, όταν πριονίζετε σε κατηφόρα. Εάν είναι δυνατόν, ο κορμός να είναι στερεωμένος, έτσι ώστε το κομμάτι που θέλετε να κόψετε να μην ακουμπάει στο έδαφος. Εάν είναι στερεωμένα και οι δύο άκρες του δέντρου, και εσείς πρέπει να κόψετε στη μέση, κάντε πρώτα μισή κοπή από επάνω δια μέσω του δέντρου και έπειτα την κοπή από κάτω προς τα επάνω. Με τον τρόπο αυτό αποφεύγετε το μπλοκάρισμα της τροχιάς της αλυσίδας στον κορμό. Προσέξτε όταν κόβετε, να μην κόβετε μέσα στο έδαφος, διότι έτσι θα αμβλυνθεί πολύ γρήγορα το πριόνι σας. Όταν κόβετε να στέκεστε πάντα από την επάνω πλευρά της κατηφόρας.

1. Ο κορμός στηρίζεται καθ' όλο του το μήκος: Κόψτε από επάνω και προσέξτε να μη κόβετε στο έδαφος (Εικ. 16A).
2. Ο κορμός στηρίζεται σε μία άκρη: Κόψτε πρώτα 1/3 της διαμέτρου του κορμού από κάτω προς τα επάνω για να αποφυγείτε τα θραύσματα. Κατόπιν κόψτε από επάνω με κατεύθυνση προς την πρώτη κοπή, για να αποφυγείτε ένα μπλοκάρισμα (Εικ. 16B).
3. Ο κορμός στηρίζεται και στις δύο άκρες: Κόψτε πρώτα 1/3 της διαμέτρου του κορμού από πάνω προς τα κάτω για να αποφυγείτε τα θραύσματα. Κατόπιν κόψτε από επάνω με κατεύθυνση προς την πρώτη κοπή, για να αποφυγείτε ένα μπλοκάρισμα (Εικ. 16C).

ΥΠΟΔΕΙΞΗ: Η καλύτερη μέθοδος να κόψετε ένα κορμό κατά μήκος του είναι με τη βοήθεια καβαλέτου. Εάν αυτό δεν είναι δυνατό, να ανιμωθεί ο κορμός με δύο κομμάτια κορμού ή κλαδιών ή με δύο βάσεις. Σιγουρευθείτε πως ο κορμός που θέλετε να κόψετε στηρίζεται καλά.

ΚΑΤΑ ΜΗΚΟΣ ΚΟΨΙΜΟ ΜΕ ΚΑΒΑΛΕΤΟ

Για τη δική σας ασφάλεια και προς διευκόλυνση των εργασιών πριονίσματος απαιτείται να στέκεστε σωστά όταν εκτελείται κάθετο κόψιμο κατά μήκος (Εικ. 17).

ΚΑΘΕΤΟ ΚΟΨΙΜΟ:

- A. Κρατήστε το πριόνι γερά και με τα δύο σας χέρια και οδηγήστε το κατά την κοπή δεξιά από το σώμα σας.
- B. Κρατήστε τον αριστερό σας βραχίονα όσο πιο ίσια γίνεται.
- C. Να ακατανεμηθεί το βάρος σας και στα δύο σας πόδια. Εικ. 17

ΠΡΟΣΟΧΗ: Κατά τη διάρκεια εργασιών πριονίσματος να προσέχετε πάντα να είναι καλά λαδωμένη η αλυσίδα και η οδηγητική τροχιά.

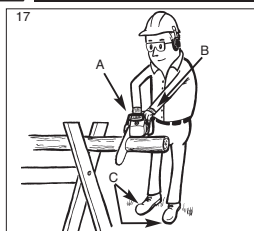

GR

ΟΔΗΓΙΑ ΓΙΑ ΤΗ ΣΥΝΤΗΡΗΣΗ

Όλες οι εργασίες συντήρησης στο αλυσοπρίονο, εκτός των τμημάτων που σύμφωνα με την οδηγία αυτή απαιτούν συντήρηση από εσάς, πρέπει να εκτελούνται από ειδικευμένο τεχνίτη.

ΠΡΟΛΗΠΤΙΚΗ ΣΥΝΤΗΡΗΣΗ

Καλή προληπτική συντήρηση βάσει ενός τακτικού προγράμματος ελέγχου και καλή περιποίηση επεκτείνουν τη διάρκεια ζωής και βελτιώνουν την απόδοση του αλυσοπριονίου. Η ακόλουθη λίστα συντήρησης εξυπηρετεί ως βάση για παρόμοιο πρόγραμμα συντήρησης. Καθαρισμός, ρύθμιση και αντικατάσταση τμημάτων μπορεί ενδεχομένως να απαιτείται πιο συχνά από ό,τι αναφέρεται πιο κάτω.

Βασικά ελέγχου σωστής συντήρησης		ΑΝΑ ΧΡΗΣΗ	ΠΡΕΣ ΛΕΙΤΟΥΡΓΙΑΣ
ΕΞΑΡΤΗΜΑ	ΕΝΕΡΓΕΙΑ	10	20
Βίδες/Παξιμάδια/Πείροι	Έλεγχος/Σφίξιμο	✓	✓
Φίλτρο αέρα	Καθαρισμός ή αντικατάσταση		✓
Φίλτρο καυσίμου/ λαδιού	Αντικατάσταση	✓	✓
Μπουζί	Καθαρισμός/Ρύθμιση/Αντικατάσταση		✓
Πλέγμα σπινθήρων	Έλεγχος		✓
Σωλήνας καυσίμου	Έλεγχος	✓	
Εξαρτήματα του φρινού της αλυσίδας	Έλεγχος	✓	
	Εάν χρειαστεί, αντικατάσταση		

ΦΙΛΤΡΟ ΑΕΡΑ ΕΤΣΙ ΚΑΘΑΡΙΖΕΤΕ ΤΟ ΦΙΛΤΡΟ ΤΟΥ ΑΕΡΑ:

ΠΡΟΣΟΧΗ: Πατέ μη χρησιμοποιείτε το πριόνι χωρίς το φίλτρο του αέρα. Σε αντίθετη περίπτωση θα αναρροφηθούν η σκόνη και ακαθαρσίες από τον κινητήρα και θα τον καταστρέψουν. Να κρατάτε το φίλτρο του αέρα καθαρό!

1. Απομακρύνετε το επάνω κάλυμμα (A), αφαιρώντας τις βίδες στερέωσης του καλύμματος, έτσι μπορείτε τώρα να βγάλετε το κάλυμμα (Εικ. 18).
2. Ανασηκώστε το φίλτρο του αέρα (B) και βγάλτε το από το καπί του αέρα (C) (Εικ. 18).
3. Καθαρίστε το φίλτρο του αέρα, λυντε το φίλτρο του αέρα σε καθαρό, ζεστό σαπουνόνερο. Αφήστε το να στεγνώσει τελείως στον αέρα.

ΥΠΟΔΕΙΞΗ: Συνιστάται να έχετε αναπληρωματικό φίλτρο.
4. Τοποθετήστε το φίλτρο του αέρα στη θέση του. Βάλτε το κάλυμμα του κινητήρα του φίλτρου του αέρα. Πιέστε το κάλυμμα να εφαρμόζο καλά. Βιδώστε καλά τις βίδες στερέωσης του καλύμματος.

ΠΡΟΣΟΧΗ: Πατέ μην εκτελείτε εργασίες συντήρησης όταν ο κινητήρας είναι ακόμη ζεστός για να μην καίψετε τα χέρια σας ή τα δάκτυλά σας.

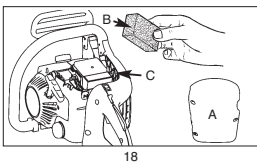

18

ΦΙΛΤΡΟ ΚΑΥΣΙΜΟΥ

ΠΡΟΣΟΧΗ: Πατέ μη χρησιμοποιείτε το πριόνι χωρίς φίλτρο καυσίμου. Μετά από κάθε 20 ώρες λειτουργίας πρέπει να αντικατασταθεί το φίλτρο καυσίμου. Αδειάστε τελείως το ντεπόζιτο του καυσίμου, προτού αντικαταστήσετε το φίλτρο.

1. Αφαιρέστε το πόμα του ντεπόζιτου για το καύσιμο.
2. Λυγίστε ένα μαλακό σύρμα.
3. Βάλτε το στο άνοιγμα του ντεπόζιτου με το καύσιμο και πιάστε το σωλήνα του καυσίμου. Προσεκτικά να τραβήξετε το σωλήνα του καυσίμου προς το άνοιγμα μέχρι να μπορείτε να τον πιάσετε με τα δάκτυλά σας.

- ΥΠΟΔΕΙΞΗ:** Μη τραβήξετε το σωλήνα τελείως έξω από το ντεπόζιτο.
4. Ανασηκώστε το φίλτρο (A) έξω από το ντεπόζιτο (Εικ. 19).
5. Βγάλτε το φίλτρο με περιστροφική κίνηση. Διαθέστε το στα απορρίμματα.
6. Τοποθετήστε νέο φίλτρο. Βάλτε τη μία άκρη του φίλτρου στο άνοιγμα του ντεπόζιτου Στοιμασθείτε πως το φίλτρο βρίσκεται στην κάτω γνία του ντεπόζιτου. Εάν χρειαστεί μετακινήστε το φίλτρο με τη βοήθεια ενός κατασαβιδιού για να πάει στη σωστή του θέση.
7. Γεμίστε το ντεπόζιτο με φρέσκο καύσιμο/λάδι. Βάλτε το κεφάλαιο **ΚΑΥΣΙΜΟ ΚΑΙ ΛΑΔΙ**. Βάλτε το πόμα στο ντεπόζιτο.

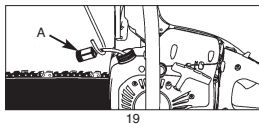

19

ΠΛΕΓΜΑ ΣΠΙΝΘΗΡΩΝ

ΥΠΟΔΕΙΞΗ: Εάν το πλέγμα σπινθήρων είναι λερωμένο, μειώνεται σημαντικά η απόδοση του κινητήρα.

1. Αφαιρέστε τις 2 βίδες (A) και βγάλτε έξω τον αποσβεστήρα θορύβου (Εικ. 20A).
2. Αφαιρέστε τις 2 βίδες που συγκρατούν το κάλυμμα (C) βλ.εικ. 20B.
3. Διαθέστε στα απορρίμματα το μεταχειρισμένο πλέγμα σπινθήρων (D) και τοποθετήστε ένα καινούριο.
4. Συναρμολογήστε τα τμήματα της εξάτμισης στην αντίθετη σειρά και στερεώστε τα στον κύλινδρο. Σφίξτε τις βίδες.

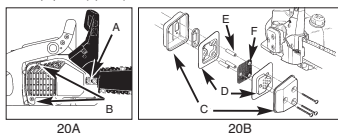

20A

20B

ΜΠΟΥΖΙ

ΥΠΟΔΕΙΞΗ: Για να παραμείνει αποδοτικός ο κινητήρας του πριονιού, πρέπει το μπουζί να είναι καθαρό και να έχει τη σωστή απόσταση.

1. Πιέστε προς τα κάτω το διακόπτη STOP.
2. Αφαιρέστε το κάλυμμα, ξεβιδώνοντας τις βίδες

- στερέωσης του καλύμματος (Εικ. 21).
3. Τραβήξτε το καλώδιο της ανάφλεξης (Α) από το μπουζί συνεχρώνως με τράβηγμα και περιστροφή (Abb. 21).
 4. Αφαιρέστε το μπουζί με κλειδί για μπουζί. ΜΗ ΧΡΗΣΙΜΟΠΟΙΕΙΤΕ ΑΛΛΟ ΕΡΓΑΛΕΙΟ.
 5. Τοποθετήστε νέο μπουζί, απόσταση: 0,635 mm.
- ΡΥΘΜΙΣΗ ΚΑΡΜΠΥΡΑΤΕΡ**
Το καρμπυρατέρ ρυθμίστηκε από το εργοστάσιο για την καλύτερη δυνατή λειτουργία. Εάν απαιτούνται και άλλες ρυθμίσεις, δώστε το πριόνι σε ειδικό τεχνίτη κοντά σας.

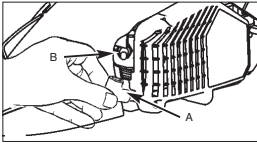

21

ΑΠΟΘΗΚΕΥΣΗ ΤΟΥ ΑΛΥΣΟΠΡΙΟΝΟΥ

ΠΡΟΣΟΧΗ: Ποτέ μην αποθηκεύετε το αλυσοπριόνιο για περισσότερο από 30 ημέρες χωρίς να ακολουθήσετε τα εξής βήματα.

Εάν αποθηκεύσετε ένα αλυσοπριόνιο για διάστημα πάνω από 30 ημέρες, πρέπει να το προετοιμάσετε. Διαφορετικά εξατμίζεται το υπόλοιπο καύσιμο που βρίσκεται στο καρμπυρατέρ και μένει ένα κατακάθι σαν λάσπιχο. Αυτό μπορεί να σας δυσκολέψει στην επόμενη εκκίνηση ή να έχει σαν συνέπεια και δαπανηρές επισκευές.

1. Βγάλτε αργά το πόμω του νεποζότου για το καύσιμο, ώστε να εκκενωθεί ενδεχόμενη πίεση από το νεποζότο. Αδειάστε προσεκτικά το νεποζότο.
 2. Εκκινήστε τον κινητήρα και αφήστε τον να λειτουργήσει, μέχρι να σταματήσει το πριόνι για να βγάλτε το καύσιμο από το καρμπυρατέρ.
 3. Αφήστε τον κινητήρα να κρυώσει (περ. 5 λεπτά).
 4. Αφαιρέστε το μπουζί με ένα κλειδί για μπουζί.
 5. Γβαλτε ένα κουτάλι του τσαγιού καθαρό δίχρονο λάδι στο θάλαμο καύσης. Τραβήξτε αργά μερικές φορές το σχοινί εκκίνησης για να επιστρωθούν τα εσωτερικά εξαρτήματα. Επανατοποθετήστε το μπουζί (Εικ. 22).
- ΥΠΟΔΕΙΞΗ:** Αποθήκευστε το πριόνι σε στεγνό χώρο και μακριά από ενδεχόμενες πηγές ανάφλεξης, π.χ. σόμπες, μπουλερ θερμού νερού, στεγνατήρες γκαζίου κλπ.

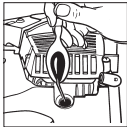

22

ΝΕΑ ΘΕΣΗ ΣΕ ΛΕΙΤΟΥΡΓΙΑ ΤΟΥ ΠΡΙΟΝΙΟΥ

1. Απομακρύνετε το μπουζί.
2. τραβήξτε γρήγορα το σχοινί εκκίνησης για να

- απομακρύνετε περίσσιο λάδι από το θάλαμο καύσης.
3. Καθαρίστε το μπουζί και προσέξτε τη σωστή απόσταση των ηλεκτροδίων στο μπουζί. Η τοποθετήστε νέο μπουζί με τη σωστή απόσταση ηλεκτροδίων.
 4. Ετοιμάστε το πριόνι για τη λειτουργία.
 5. Γεμίστε το νεποζότο με το σωστό μίγμα καυσίμου/λαδιού. Βλέπε κεφάλαιο **ΚΑΥΣΙΜΟ ΚΑΙ ΛΑΔΙ**.

ΣΥΝΤΗΡΗΣΗ ΤΗΣ ΟΔΗΓΗΤΙΚΗΣ ΤΡΟΧΙΑΣ

Απαιτείται τακτικό λάδωμα της οδηγητικής τροχιάς (τροχιά και οδοντωτή αλυσίδα). Παίζει σημαντικό ρόλο η επαρκής συντήρηση της οδηγητικής τροχιάς, όπως περιγράφεται στο επόμενο κεφάλαιο, έτσι ώστε το πριόνι σας να έχει την άριστη δυνατή απόδοση.



ΠΡΟΣΟΧΗ: Η οδόντωση του νέου πριονιού έχει λαδωθεί από πριν στο εργοστάσιο. Εάν δεν λαδώσετε την οδόντωση όπως περιγράφεται πιο κάτω, μειώνεται η αιχμηρότητα των δοντιών και έτσι και η αποδοτικότητα και χάνετε την αξίωση σας για εγγύηση.

ΕΡΓΑΛΕΙΑ ΓΙΑ ΤΟ ΛΑΔΩΜΑ:

Ο εγχυτήρας λαδιού (κατ' επιλογή) χρησιμοποιείται για το λάδωμα της οδόντωσης της οδηγητικής τροχιάς. Ο εγχυτήρας λαδιού διαθέτει μία βελόνα που χρειάζεται για το λάδωμα στην οδοντωτή άκρη.

ΕΤΣΙ ΛΑΔΩΝΕΤΕ ΤΗΝ ΟΔΟΝΤΩΣΗ:

ΠΡΟΣΟΧΗ: Να φοράτε πολύ γερά γάντια εργασίας όταν χειρίζεστε την τροχιά και την αλυσίδα.

Η οδόντωση να λαδώνεται πάντα μετά από 10-ωρη λειτουργία ή μία φορά την εβδομάδα, ανάλογα με το συμβαίνει νωρίτερα. Πριν το λάδωμα πρέπει να καθαρίσετε καλά τα δόντια της οδηγητικής τροχιάς, γενεκλίδι.

- ΥΠΟΔΕΙΞΗ:** Για το λάδωμα της οδόντωσης της οδηγητικής τροχιάς δεν χρειάζεται να αφαιρεθεί η αλυσίδα του πριονιού. Το λάδωμα μπορεί να γίνει κατά τη διάρκεια της εργασίας.
1. Σπρώξτε τον διακόπτη STOP προς τα κάτω.
 2. Καθαρίστε την οδόντωση της οδηγητικής τροχιάς.
 3. Βάλτε την άκρη της βελόνας της εγχυσης λαδιού (κατ' επιλογή) στην οπή για λάδωμα και ψεκάστε μέσα το λάδι μέχρι να φτάσει στην εξωτερική πλευρά της οδόντωσης (Εικ. 23).
 4. Στρίψτε την αλυσίδα του πριονιού με το χέρι. Επαναλάβετε το λάδωμα μέχρι να λαδώσετε όλη την οδόντωση.

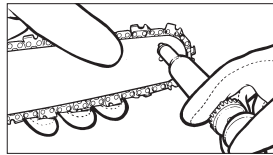

23

GR

ΣΥΝΤΗΡΗΣΗ ΤΗΣ ΟΔΗΓΗΤΙΚΗΣ ΤΡΟΧΙΑΣ:

Μπορείτε να αποφύγετε τα περισσότερα προβλήματα με την οδηγική τροχιά, εφόσον συντηρείτε καλά το αλυσοπρίονο.

Μια όχι επαρκώς λαδομένη οδηγική τροχιά και η λειτουργία του πριονιού με αλυσίδα με ΠΟΛΥ ΕΝΤΑΣΗ συμβάλουν στην ταχεία φθορά της τροχιάς. Για την ελάττωση της φθοράς της τροχιάς συνιστώνται τα ακόλουθα μέτρα για τη συντήρηση της οδηγικής τροχιάς.



ΠΡΟΣΟΧΗ: Κατά τη διάρκεια των εργασιών συντήρησης να φοράτε πάντα προστατευτικά γάντια εργασίας. Μην εκτελείτε εργασίες συντήρησης στο πριόνι όταν είναι ακόμη ζεστός ο κινητήρας.

ΑΚΟΝΙΣΜΑ ΤΗΣ ΑΛΥΣΙΔΑΣ:

Για το ακόνισμα της αλυσίδας απαιτούνται ειδικά εργαλεία, τα οποία εγγυώνται τη σωστή γωνία και το σωστό βάθος ακονίσματος των μαχαριών. im Schärfen der Για τον μη πεπερασμένο χρήστη του αλυσοπριονίου συνιστούμε να δώσετε το αλυσοπρίονο να ακονιστεί από το συνεργείο εξυπηρέτησης πελατών πλησίον του. Εάν νομίζετε πως μπορείτε να καταφέρετε το ακόνισμα του αλυσοπριονιού σας, αγοράστε τα ειδικά εργαλεία σε κατάστημα εξυπηρέτησης πελατών.

ΑΚΟΝΙΣΜΑ ΤΗΣ ΑΛΥΣΙΔΑΣ - Ο διαχωρισμός της αλυσίδας είναι (Εικ. 24) 3/8 ίντσες LoPro x 0,050 ίντσες.

Να ακονίζετε την αλυσίδα με προστατευτικά γάντια και με μία στρογγυλή λίμα, Ø4,8 mm.

Να ακονίζετε τις άκρες μόνο με κινήσεις προς τα έξω (Εικ. 25) και προσέξτε τις τιμές στην Εικ. 24.

Μετά το ακόνισμα οι κρίκοι πρέπει να έχουν όλοι το ίδιο μήκος και το ίδιο πλάτος.

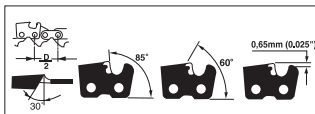

24



ΠΡΟΣΟΧΗ: Μια ακονισμένη αλυσίδα παράγει καλά διαμορφωμένα γρέζια. Εάν παράγει πριονίδια πρέπει η αλυσίδα να ακονιστεί.

3-4 φορές αφού ακονιστεί τις λάμες πρέπει να ελέγχετε το ύψος και το βάθος και να τις επεξεργάζεστε για μεγαλύτερο βάθος με την επισυνάπτομη λίμα και το κατ'επιλογή επισυνάπτομο αντάρι και κόπριν να στρογγυλεύετε την μπροστινή γωνία (Εικ. 26).



ΔΙΚΚΑΤ: Doğru şekilde ayarlanmış kesim derinliği doğru bilenmiş zincir kadar önemlidir.

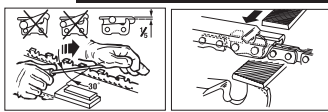

25

26

24



ΠΡΟΣΟΧΗ: Η σωστή ρύθμιση του βάθους της κοπής είναι εξίσου σημαντική όπως και η ακονισμένη αλυσίδα.

ΟΔΗΓΗΤΙΚΗ ΤΡΟΧΙΑ - Πρέπει να τοποθετείτε την οδηγική τροχιά ανάποδα κάθε 8 ώρες εργασίας, ώστε να φθείρεται ομοιόμορφα.

Να καθαρίζετε το αυλάκι της τροχιάς και την οπή λαδώματος πάντα με το κατ'επιλογή επισυνάπτομο καθαριστικό για αυλάκια τροχιών (Εικ. 27).

Να ελέγχετε τακτικά τους πείρους της τροχιάς για ενδεχόμενη φθορά, να απομακρύνετε ενδεχόμενα γρέζια και να ισιώνετε τους πείρους με επίπεδη λίμα εάν χρειαστεί (Εικ. 28).



ΠΡΟΣΟΧΗ: Ποτέ μη στερεώνετε νέα αλυσίδα σε φθαρμένη οδόντωση ή σε δακτύλιο ρύθμισης.



27

28

ΦΘΟΡΑΤΗΣ ΤΡΟΧΙΑΣ - Σε τακτικά χρονικά διαστήματα να αλλάζετε τη θέση της τροχιάς (π.χ. μετά από 5 ώρες εργασίας), έτσι ώστε να φθείρεται ομοιόμορφα η τροχιά και από πάνω και από κάτω.

ΟΠΕΣ ΛΑΔΙΟΥ - Να καθαρίζονται οι οπές λαδιού στην τροχιά, έτσι ώστε να εγγυώνται κανονική λίπανση της τροχιάς και της αλυσίδας κατά τη διάρκεια της λειτουργίας.

ΥΠΟΔΕΙΞΗ: Εύκολα μπορείτε να ελέγξετε την κατάσταση των οπών λαδιού. Όταν οι οπές λαδιού είναι καθαρές, η αλυσίδα ψεκάζει αυτόματα λάδι, αμέσως μετά από μερικά δευτερόλεπτα μετά την εκκίνηση. Η αλυσίδα διαθέτει αυτόματο σύστημα λαδώτρηρα.

ΣΥΝΤΗΡΗΣΗ ΤΗΣ ΑΛΥΣΙΔΑΣ

ΕΝΤΑΣΗ ΤΗΣ ΑΛΥΣΙΔΑΣ:

Να ελέγχετε συχνά την ένταση της αλυσίδας και να την επαναρυθμίζετε όσο πιο συχνά γίνεται, έτσι ώστε να εφαρμόζει η αλυσίδα στην τροχιά, αλλά να είναι αρκετά χαλαρή ώστε να μπορεί να κινηθεί με το χέρι.

ΠΡΩΤΕΣ ΦΟΡΕΣ ΛΕΙΤΟΥΡΓΙΑΣ ΜΙΑΣ ΝΕΑΣ ΑΛΥΣΙΔΑΣ:

Μια νέα αλυσίδα και μία νέα τροχιά πρέπει να επαναρυθμιστεί μετά από λιγότερο από 5 κοπές. Αυτό είναι φυσιολογικό τις πρώτες φορές της λειτουργίας και τα χρονικά διαστήματα των μελλοντικών επαναρυθμίσεων γίνονται όλο και πιο μακρύτερα.



ΠΡΟΣΟΧΗ: Ποτέ μην αφαιρείτε πάνω από 3 κρίκους από μία θηλιά της αλυσίδας, διαφορετικά μπορεί να καταστραφεί η οδόντωση.

ΛΑΔΩΜΑ ΤΗΣ ΑΛΥΣΙΔΑΣ:

Να είστε πάντα σίγουροι πως λειτουργεί σωστά το αυτόματο σύστημα λαδώματος. Να προσέχετε το ντεπόζιτο λαδιού να είναι πάντα γεμάτο με λάδι για αλυσίδες, κρίκους και οδόντωση. Κατά τη διάρκεια των εργασιών προνόμενου πρέπει η τροχιά και η αλυσίδα να είναι καλά λαδωμένες ώστε να μειώνεται η τριβή με την οδηγική τροχιά.

Η τροχιά και η αλυσίδα δεν επιτρέπεται να είναι ποτέ χωρίς λάδι. Εάν χρησιμοποιείτε το αλυσοπρίοιο στεγνό, ή με πολύ λίγο λάδι, μειώνεται η αποτελεσματικότητα της κοπής, η αλυσίδα αμβλύνεται σύντομα και η τροχιά φθείρεται πολύ εξαιτίας της υπερθέρμανσης. Το εάν το λάδι δεν αρκεί το βλέπετε από τον υπερβολικό σχηματισμό καπνού ή την μεταβολή του χρώματος της τροχιάς.

ΑΠΟΚΑΤΑΣΤΑΣΗ ΒΛΑΒΩΝ ΤΟΥ ΚΙΝΗΤΗΡΑ		
ΠΡΟΒΛΗΜΑ	ΕΝΔΕΧΟΜΕΝΗ ΑΙΤΙΑ	ΑΠΟΚΑΤΑΣΤΑΣΗ
Ο κινητήρας δεν παίρνει μπροστά ή παίρνει μπροστά αλλά δεν συνεχίζει να λειτουργεί.	Λάθος εκκίνηση. Λάθος ρυθμισμένο μίγμα καρμπυρατέρ. Το μπουζί είναι γεμάτο καπνιά. Βουλωμένο φίλτρο καυσίμου.	Προσέξτε τις Οδηγίες. Να ελεγχθεί το καρμπυρατέρ από αναγνωρισμένο συνεργείο εξυπηρέτησης πελατών. Καθαρίστε/ρυθμίστε ή αντικαταστήστε το μπουζί. Αντικαταστήστε το φίλτρο καυσίμου.
Ο κινητήρας παίρνει μπροστά αλλά δε λειτουργεί με πλήρη ισχύ.	Λάθος θέση μοχλό στο τσok. Λερωμένο πλέγμα σπινθηριών. Λερωμένο φίλτρο αέρα Λάθος ρυθμισμένο μίγμα καρμπυρατέρ.	Βάλτε το μοχλό στη θέση BETRIEB/ΛΕΙΤΟΥΡΓΙΑ Αντικαταστήστε το πλέγμα σπινθηριών. Απομακρύντε το φίλτρο, καθαρίστε το και επανατοποθετήστε το. Να ελεγχθεί το καρμπυρατέρ από αναγνωρισμένο συνεργείο εξυπηρέτησης πελατών.
Ο κινητήρας κομμάζει	Λάθος ρυθμισμένο μίγμα καρμπυρατέρ.	Να ελεγχθεί το καρμπυρατέρ από αναγνωρισμένο συνεργείο εξυπηρέτησης πελατών.
Χωρίς απόδοση υπό φορτίο Ο κινητήρας λειτουργεί ηθιχητά	Λάθος ρυθμισμένο μπουζί.	Καθαρίστε/ρυθμίστε το μπουζί. Υπερβολικά πολύς καπνός.
Υπερβολικά πολύς καπνός.	Λάθος ρυθμισμένο μίγμα καρμπυρατέρ. Λάθος μίγμα καυσίμου.	Να ελεγχθεί το καρμπυρατέρ από αναγνωρισμένο συνεργείο εξυπηρέτησης πελατών. Χρησιμοποιήστε το σωστό μίγμα καυσίμου (Αναλογία 40:1).

Παραγγελία ανταλλακτικών

Όταν παραγγέλλετε ανταλλακτικά να μη ξεχάσετε να αναφέρετε τα εξής στοιχεία:

- Τύπος συσκευής
- Αριθμός είδους της συσκευής
- Χαρακτηριστικός αριθμός (Ident Nr.) της συσκευής
- Αριθμός του ανταλλακτικού

Για ισχύουσες τιμές και πληροφορίες www.isc-gmbh.info

ISC GmbH
Eschenstraße 6
D-94405 Landau/Isar

Konformitätserklärung



- | | |
|----------------------------------------------------------------------------------------------------------------------------------------------------------------------------------------------------------------------------------------------------------------------------------------------------------------------------------------------------------------------------------------------------------------------------------------------------------------------------------------------------------------------------------------------------------------------------------------------------------------------------------------------------------------------------------------------------------------------------------------------------------------------------------------------------------------------------------------------------------------------------------------------------------------------------------------------------------------------------------------------------------------------------------------------------------------------------------------------------------------------------------------------------------------------------------------------------------------------------------------------------------------------------|---------------------------------------------------------------------------------------------------------------------------------------------------------------------------------------------------------------------------------------------------------------------------------------------------------------------------------------------------------------------------------------------------------------------------------------------------------------------------------------------------------------------------------------------------------------------------------------------------------------------------------------------------------------------------------------------------------------------------------------------------------------------------------------------------------------------------------------------------------------------------------------------------------------------------------------------------------------------------------------------------------------------------------------------------------------------------------|
| <p>(D) erklärt folgende Konformität gemäß EU-Richtlinie und Normen für Artikel</p> <p>(GB) declares conformity with the EU Directive and standards marked below for the article</p> <p>(F) déclare la conformité suivante selon la directive CE et les normes concernant l'article</p> <p>(NL) verklaart de volgende conformiteit in overeenstemming met de EU-richtlijn en normen voor het artikel</p> <p>(E) declara la siguiente conformidad a tenor de la directiva y normas de la UE para el artículo</p> <p>(P) declara a seguinte conformidade de acordo com a directiva CE e normas para o artigo</p> <p>(S) förklarar följande överensstämmelse enl. EU-direktiv och standarder för artikeln</p> <p>(FIN) ilmoittaa seuraavaa Euroopan unionin direktiivien ja normien mukaista yhdenmukaisuutta tuotteelle</p> <p>(DK) erklærer herved følgende samsvar med EU-direktiv og standarder for artikkel</p> <p>(BUL) заявяват о соответствии товара следуюцим директивам и нормам ЕС</p> <p>(HR) izjavljuje sljedeću uskladenost s odredbama i normama EU za artikl.</p> <p>(RO) declară următoarea conformitate cu linia directoare CE și normele valabile pentru articolul.</p> | <p>(TR) ürün ile ilgili olarak AB Yönetmelikleri ve Normları gereğince aşağıdaki uygunluk açıkla maları sunar.</p> <p>(GR) δηλώνει την ακόλουθη συμμόρφωση σύμφωνα με την Οδηγία ΕΕ και τα πρότυπα για το προϊόν</p> <p>(I) dichiara la seguente conformità secondo la direttiva UE e le norme per l'articolo</p> <p>(CZ) atestesterer følgende overensstemmelse i henhold til EU-direktiv og standarder for produkt</p> <p>(CZ) prohlašuje následující shodu podle směrnice EU a norem pro výrobek.</p> <p>(H) a következő konformitást jelenti ki a termékek-re vonatkozó EU-irányvonalak és normák szerint</p> <p>(SLO) pojasnjuje sledečo skladnost po smernici EU in normah za artikel.</p> <p>(PL) deklaruje zgodność wymienionego ponizej artykułu z następującymi normami na podstawie dyrektywy WE.</p> <p>(SK) vydáva nasledujúce prehlásenie o zhode podľa smernice EU a noriem pre výrobok.</p> <p>(BG) декларира следното съответствие съгласно директивите и нормите на ЕС за продукта.</p> |
|----------------------------------------------------------------------------------------------------------------------------------------------------------------------------------------------------------------------------------------------------------------------------------------------------------------------------------------------------------------------------------------------------------------------------------------------------------------------------------------------------------------------------------------------------------------------------------------------------------------------------------------------------------------------------------------------------------------------------------------------------------------------------------------------------------------------------------------------------------------------------------------------------------------------------------------------------------------------------------------------------------------------------------------------------------------------------------------------------------------------------------------------------------------------------------------------------------------------------------------------------------------------------|---------------------------------------------------------------------------------------------------------------------------------------------------------------------------------------------------------------------------------------------------------------------------------------------------------------------------------------------------------------------------------------------------------------------------------------------------------------------------------------------------------------------------------------------------------------------------------------------------------------------------------------------------------------------------------------------------------------------------------------------------------------------------------------------------------------------------------------------------------------------------------------------------------------------------------------------------------------------------------------------------------------------------------------------------------------------------------|

Benzinmotor-Kettensäge MKS 1940

- | | |
|----------------------------------------------------------|----------------------------------------------------------------------------------------------------------------------------|
| <input checked="" type="checkbox"/> 98/37/EG | <input type="checkbox"/> 87/404/EWG |
| <input type="checkbox"/> 73/23/EWG_93/68/EEC | <input type="checkbox"/> R&TTED 1999/5/EG |
| <input type="checkbox"/> 97/23/EG | <input checked="" type="checkbox"/> 2000/14/EG: $L_{WM} = 111 \text{ dB}; L_{WA} = 113 \text{ dB}$
$P = 1,4 \text{ kW}$ |
| <input checked="" type="checkbox"/> 89/336/EWG_93/68/EEC | <input type="checkbox"/> 95/54/EG: |
| <input type="checkbox"/> 90/396/EWG | <input checked="" type="checkbox"/> 97/68/EG: e4*97/68SH2G3*2002/88*0107*00 |
| <input type="checkbox"/> 89/686/EWG | |

EN ISO 11681-1; EN ISO 14982; KBV V
TÜV Produkt-Service GmbH, Ridlerstraße 31, 80339 München

Landau/Isar, den 12.09.2005

Wolfgang
Leiter OS Konzern

Wimmer
Tech. Supervisor

Art.-Nr.: 45.014.32 I.-Nr.: 01015
Subject to change without notice

Archivierung: 4501430-08-4160270

GARANTIEURKUNDE

Auf das in der Anleitung bezeichnete Gerät geben wir 2 Jahre Garantie, für den Fall, dass unser Produkt mangelhaft sein sollte. Die 2-Jahres-Frist beginnt mit dem Gefahrenübergang oder der Übernahme des Gerätes durch den Kunden. Voraussetzung für die Geltendmachung der Garantie ist eine ordnungsgemäße Wartung entsprechend der Bedienungsanleitung sowie die bestimmungsgemäße Benutzung unseres Gerätes.

Selbstverständlich bleiben Ihnen die gesetzlichen Gewährleistungsrechte innerhalb dieser 2 Jahre erhalten. Die Garantie gilt für den Bereich der Bundesrepublik Deutschland oder der jeweiligen Länder des regionalen Hauptvertriebspartners als Ergänzung der lokal gültigen gesetzlichen Vorschriften. Bitte beachten Sie Ihren Ansprechpartner des regional zuständigen Kundendienstes oder die unten aufgeführte Serviceadresse.

ISC GmbH · International Service Center
 Eschenstraße 6 · D-94405 Landau/Isar (Germany)
 Info-Tel. 0180-5 120 509 · Telefax 0180-5 835 830
 Service- und Infoserver: <http://www.isc-gmbh.info>

® GARANTİ BELGESİ

Kullanma Talimatında açıklanan aletimiz, ürünün kusurlu olmasına karşı 2 yıl garantilidir. 2 Yıllık garanti süresi, teslimat devri veya aletin müşteri tarafından satın alınması ile başlar.
 Garanti haklarından faydalanmak için aletin yönetmeliklere uygun şekilde bakımının yapılması, kullanım amacına uygun olarak ve kullanma talimatında belirtilen talimatlar doğrultusunda kullanılması şarttır.
Doğal olarak kanunen görülen garanti haklarından faydalanma bu 2 yıl içinde geçerli olacaktır.
 Garanti Federal Almanya sınırları içinde veya geçerli olan yerel kanuni yönetmeliklere ek olarak ilgili ülkelerin ana bölge pazarlama partnerlerinin yönetmelikleri doğrultusunda geçerlidir. Lütfen yetkili olan müşteri hizmetleri bölge temsilcilerimiz veya aşağıda açıklanan servis adreslerini dikkate alınız.

® Εγγύηση

Για τη συσκευή που αναφέρεται στην Οδηγία χρήσης παρέχουμε εγγύηση 2 ετών για την περίπτωση κατά την οποία το προϊόν μας αποδειχθεί ελαττωματικό. Η προθεσμία των 2 ετών αρχίζει με την μεταβίβαση των κινδύνων ή την παραλαβή της συσκευής από τον πελάτη. Προϋπόθεση για την αξίωση της εγγύησης είναι η σωστή συντήρηση σύμφωνα με την Οδηγία χρήσης καθώς και η χρήση της συσκευής μας ανάλογα με τον σκοπό για τον οποίο προορίζεται.
Φυσικά διατηρείτε όλα τα δικαιώματα της νόμιμης εγγύησης στα πλαίσια αυτών των 2 ετών.
 Η εγγύηση ισχύει εντός της Ομοσπονδιακής Δημοκρατίας της Γερμανίας ή εντός της χώρας του εκάστοτε τοπικού εκπροσώπου πωλήσεων ως συμπλήρωμα των τοπικών διατάξεων. Παρακαλούμε να προσέξετε τον αρμόδιο του τοπικού τμήματος εξυπηρέτησης πελατών ή την καλύτερα αναφερόμενη διεύθυνση σέρβις.

® Ο κατασκευαστής διατηρεί το δικαίωμα τεχνικών αλλαγών

® Τεχνικ değişiklikler olabilir

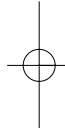
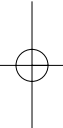

TR

Ürünlerinin dokümantasyonu ve evraklarının kısmen olsa dahi kopyalanması veya başka şekilde çoğaltılması, yalnızca ISC GmbH firmasının özel onayı alınmak şartıyla serbesttir.

GR

Η ανατύπωση ή άλλη αναπαραγωγή τεκμηρίωσης και συνοδευτικών φυλλαδίων των προϊόντων της εταιρείας, ακόμη και σε αποσπάσματα, επιτρέπεται μόνο μετά από ρητή έγκριση της εταιρείας ISC GmbH.

EH 09/2005

