

- Ⓢ **Bruksanvisning**
Våt- och torr sugare
- Ⓕ **Käyttöohje**
Märkä-kuivaimuri
- Ⓝ **Betjeningsvejledning**
- Ⓚ **Våd-tørsuger**

Einhell[®]

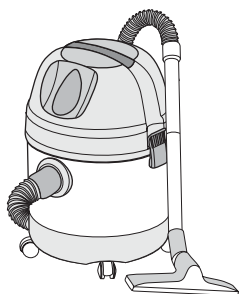

Art.-Nr.: 23.420.20

I.-Nr. 01056

INOX **1250 / 1**

- Ⓢ Tekniska data
- Ⓜ Tekniset tiedot
- Ⓢ/Ⓜ Teknische data

 230 V ~ 50 Hz

 1250 W

 20 l

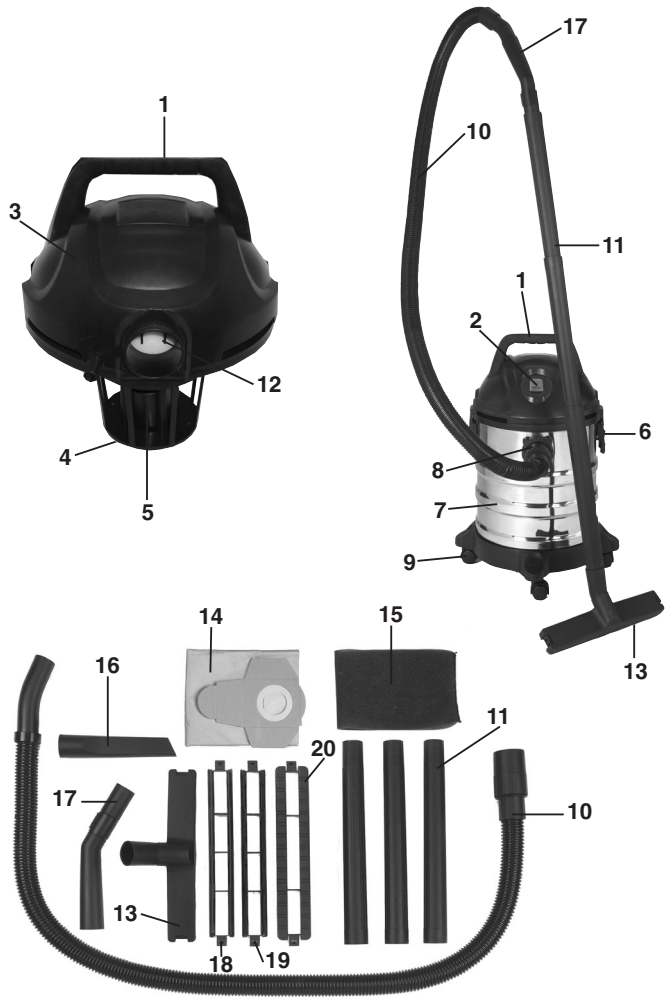

S**Viktiga upplysningar**

- Observera: före montering och igångsättning skall bruksanvisning en ovillkorlig genomläsas.
- Kontrollera att nätspänningen överensstämmer med nätspänningen på typskylten.
- Anslut bara vid föreskrivna säkerhetskontakter 230 Volt, 50/60 Hz.
- Säkring min. 10 A
- Nätstickkontakten skall dras ut:
 - När apparaten inte används
 - Innan apparaten öppnas
 - Före rengöring och skötsel
- Rengör aldrig dammsugaren med lösningsmedel.
- Dra ej i sladden när Du vill dra ur kontakten.
- Lämna ej dammsugaren utan uppsikt när den är klar för bruk.
- Apparaten skall förvaras så att barn inte kan komma åt den.
- Tillse att nätanslutningskabeln inte körs över eller kläms, dras sönder eller på annat sätt skadas.
- Apparaten får ej användas om nätanslutningskabeln inte är helt i oskadd.
- Vid ersättning av nätanslutningskabeln skall tillverkarens anvisningar följas.
Nätanslutningskabel: H 05 VV - F 2 x 0,75
- Under inga förhållanden får följande sugas upp:
 - brinnande tändstickor, glödande aske eller cigarettfimpar, brännbara, frätande, eidfärliga eller explosiva ämnen, ångor och vätskor.
- Apparaten är ej lämplig för uppsugning av hälsovådligt damm.
- Apparaten skall förvaras i torra utrymmen.
- Använd ej defekt dammsugare.
- Service bara hos auktoriserad kundtjänst.
- Använd bara dammsugaren för de ändamål den är konstruerad.
- Vid rengöring av trappor anmodas största uppmärksamhet.
- Använd bara original-tillbehör och reservdelar.

Leveransomfattning

- 1 Handtag
- 2 Strömbrytare
- 3 Maskinhuvud
- 4 Filterkorg
- 5 Säkerhetsflottörventil
- 6 Krok
- 7 Behållare
- 8 Anslutning för sugslang
- 9 Hjul
- 10 Böjlig sugslang
- 11 Sugrör (3 st)
- 12 Blåsanslutning
- 13 Stort sugmunstycke
- 14 Dampåse
- 15 Skumgummifilter
- 16 Elementmunstycke
- 17 Handtag med läckluftsreglering
- 18 Användning för släta golv
- 19 Användning för vätsugning
- 20 Användning för heltäckningsmatta

Tärkeitä ohjeita

- Huomio: Lue käyttöohje ehdottomasti läpi ennen asennusta ja käyttöönottoa.
- Tarkista, että verkkojännite vastaa laitteen tyyppikilven verkkojännitettä.
- Liitä vain asianmukaiseen suojakosketuspistorasiaan 230 voltia, 50/60 Hz.
- Varmistus vähintään 10 A.
- Vedä verkkopistoke irti pistorasiasta, kun:
 - Et käyte laitetta,
 - ennen laitteen avaamista,
 - ennen puhdistusta ja huoltoa
- Älä koskaan puhdistaa laitetta liuotusaineella.
- Kun vedät pistokkeen irti pistoraslasta, älä vedä johdosta, vaan pistokkeesta.
- Älä jätä käyttövalmista laitetta vartioinnatta.
- Pidä lapset loitolla laitteesta.
- Pidä huolta siitä että verkkoliitäntäjohto ei vahingoitu sen yli ajettaessa, tai johdon litistyessä tai hankautuessa.
- Laitetta ei ole lupa käyttää, jos verkkoliitäntäjohto ei ole moitteettomassa kunnossa.
- Kun verkkoliitäntäjohto uusitaan, on valittava vain valmistajan suosittelema tyyppi, Verkkoliitäntäjohto: H 05 VV - F 2 x 0,75
- Älä missään tapauksessa imuroi:
 - palavia tulitikkuja, hehkuvaa tuhkaa ja palavia savukkeita, palavia, syövyttäviä, tulenarkoja tai räjähtäviä aineita, höyryjä ja nesteitä.
- Tämä laite ei sovellu terveydelle vaarallisten pölyjen imurointiin.
- Säilytä laitetta vain kuivissa tiloissa.
- Älä käytä viallista laitetta.
- Anna laitteen huolto vain valtuutettujen asialakuhoitoplsteiden tehtäväksi.
- Käytä laitetta vain niihin töihin, joihin se on suunniteltu.
- Portaiden puhdistaminen vaatii erityistä tarkkuutta.
- Käytä vain alkuperäistarvikkeita ja -varaosia.

Toimitukseen kuuluu

- 1 kahva
- 2 päälle-/pois-katkaisin
- 3 laitteen pää
- 4 suodatinkori
- 5 turvatoimintoinen uimuriventtiili
- 6 lukituskoukku
- 7 säiliö
- 8 imuletkun liitäntä
- 9 pyörät
- 10 taipuisa imuletku
- 11 imuputket (3 kpl)
- 12 puhallinliitäntä
- 13 suuri imusuutin
- 14 liankeräyspusse
- 15 vaahtomuovisuodatin
- 16 rakosuutin
- 17 kahva vajaaillmasäätimellä
- 18 sileä lattiakappale
- 19 märkäimukappale
- 20 kokolattiamattokappale

DK/N**Viktige anvisninger**

- Obs: For montering og igangsetting må bruksanvisningen leses nøye
- Kontroller, at nettspenningen stemmer overens med nettspenningen som står oppgitt på typeskiltet.
- Får bare tilkoples godkjent sikkerhetsstikkontakt 230 Volt, 50/60 Hz.
- Sikring min. 10 A.
- Stikkontakten trekkes ut nar:
 - Støvsugeren ikke benyttes,
 - før støvsugeren åpnes,
 - før rengjøring og vedlikehold
- Apparatet må aldri rengjøres med løsningsmidler.
- Trekk ikke i kabelen, når du trekker støpselet ut av stikkontakten.
- En driftsklar støvsuger, må alltid vere under oppsikt.
- Ikke la støvsugeren være et leketøy for barn
- Vennligst ta hensyn til nettladningen, slik at den ikke blir skadet eller ødelagt ved overkjøring, klemming, trekking eller lignende.
- Støvsugeren ma ikke benyttes, hvis nettladningen ikke er i orden
- Hvis nettladningen skal erstattes, må det ikke benyttes andre enn den som er tillatt fra produsenten,
Nettledning:H 05 VV - F 2 x 0,75
- Unnga innsuging av:
 - brennende fyrstikker, varm aske og sigarettneiper, brennbare, etsende, brannfarlige eller eksplosive stoffer, damp og flytende vasker.
- Denne støvsugeren er ikke egnet for oppsuging av helsefarlig støv
- Støvsugeren oppbevares i et tørt rom
- Ikke ta i bruk et apparat som ikke er i orden.
- Service bare hos autorisert kundeservice.
- Benytt apparatet bare til de formål det ble konstruert for.
- Ved rengjøring av tepper, er høy oppmerksomhet påbudt.
- Benytt bare original-tilbehør og -reservedeler.

Med i leveringen

- 1 Håndtag
- 2 Tænd/sluk-knap
- 3 Overdel
- 4 Filterkurv
- 5 Sikkerhedssvømmerventil
- 6 Låsehasp
- 7 Beholder
- 8 Tilslutning sugeslange
- 9 Hjul
- 10 Bølgelig sugeslange
- 11 Sugerør (3 stk.)
- 12 Blåsetilslutning
- 13 Stort sugemundestykke
- 14 Støvsugerpose
- 15 Skumstoffilter
- 16 Fugemundestykke
- 17 Håndgreb med falskluftregulering
- 18 Anvendelse til glatte gulve
- 19 Anvendelse til vådsugning
- 20 Anvendelse til tæpper

⑤ Översikt munstycken
⑥ Suuttimet

⑦ ⑧ Översikt dysor

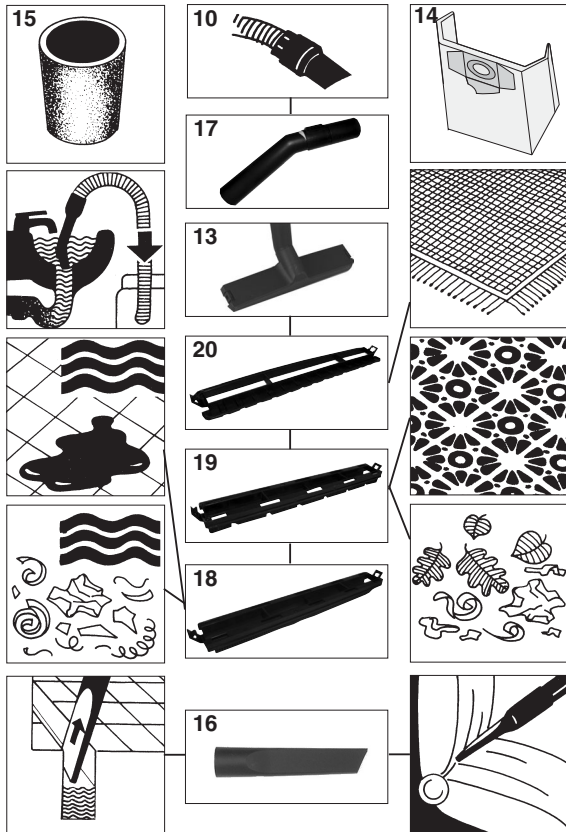

Ⓢ Hopmontering
 Ⓜ Kokoaminen

ⓃⓄ Monterig

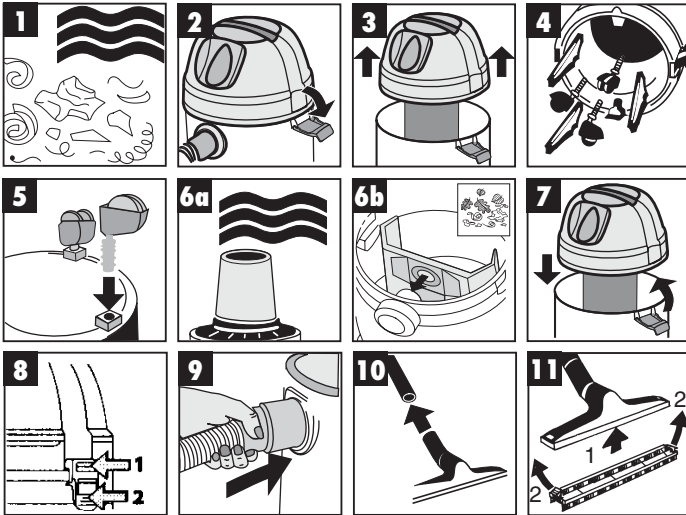

Ⓢ Anvisning:

Fig 6 a: Använd bifogat skumfilter vid vätsugning

Fig 6 b: Använd bifogat damppåse vid torrsugning.

Ⓜ Huomaa:

Kuva 6a: Käytä märkämuun mukana olevaa vaahtomuovisuodatinta.

Kuva 6b: Käytä kuivaimuun mukana toimitettua liankeräyspussia

ⓃⓄ Hensvisning:

Fig. 6 a: Brug det vedlagte skumfilter til vædsugning

Fig.6 b: Brug den smussopsamlingsposen som fulgte med i leveringen under torrsugning.

⑤ Våtsugning
 ⑩ Märkäimu

⑩ Våtsuging

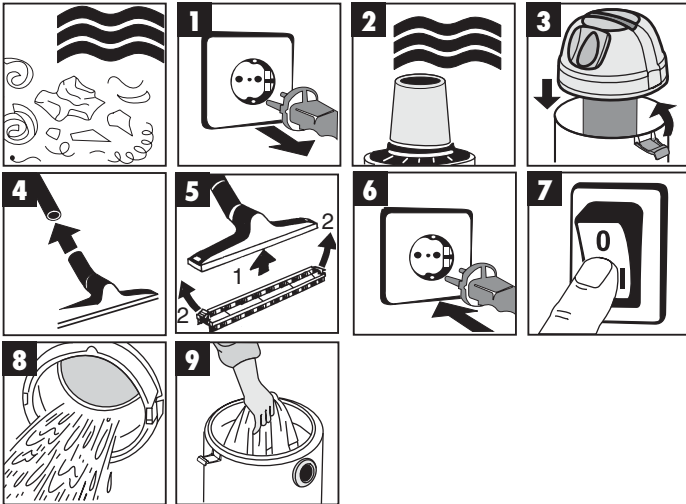

- Dra det bifogade skumfiltret över filterkorgen (fig 2) vid våtsugning.
- Dampspåsen som ingår i leveransen är inte lämplig för våtsugning!

- Märkäimua varten vedä mukana toimitettu vaahtomuovisuodatin suodatinkorin päälle (kuva 2).
- Toimitukseen kuuluva liiankeräyspussi ei sovellu käytettäväksi märkäimuun!

- Ved våtsugning trækker De vedlagte skumplastfilter over filterholderen (fig. 2)
- Den smussopsamlingsposen som fulgte med i leveringen er ikke egnet til våtsugning!

☺ Torrsugning

☺☒ Tørrsugning

☒ Kuivaimu

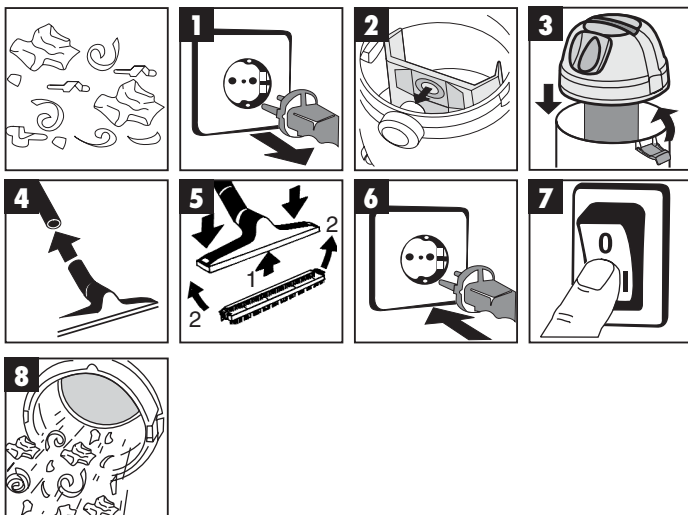

- ☺
 - Skjut damppåsen på hylsan vid torrsugning (bild 2). Damppåsen är endast lämplig för torrsugning!
- ☒
 - Työnnä kuivaimua varten liiankeräyspussi (kuva 2) liitännysän päälle. Liiankeräyspussi soveltuu käytettäväksi ainoastaan kuivaimuun!
- ☺☒
 - Ved torrsugning skubber De bælgfilteret (fig. 2) ind på filterholderen. Bælgfilteret er kun beregnet til tørrsugning.

⑤ Blásning
⑥ Puhallus

⑤⑥ Blásning

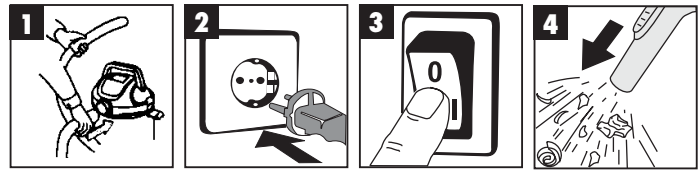

⑤ Underhåll - rengöring
⑥ Huolto - puhdistus

⑤⑥ Vedligeholdelse - rengøring

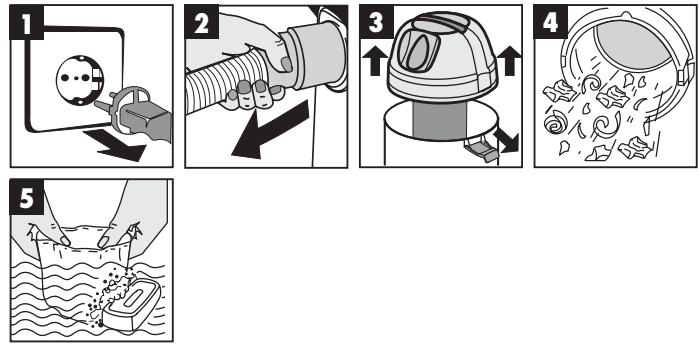

ISC GmbH
 Eschenstraße 6
 D-94405 Landau/Isar

Konformitätserklärung



- D** erklärt folgende Konformität gemäß EU-Richtlinie und Normen für Artikel
- GB** declares conformity with the EU Directive and standards marked below for the article
- F** déclare la conformité suivante selon la directive CE et les normes concernant l'article
- NL** verklaart de volgende conformiteit in overeenstemming met de EU-richtlijn en normen voor het artikel
- E** declara la siguiente conformidad a tenor de la directiva y normas de la UE para el artículo
- P** declara a seguinte conformidade de acordo com a directiva CE e normas para o artigo
- S** förklarar följande överensstämmelse enl. EU-direktiv och standarder för artikeln
- FIN** ilmoittaa seuraavaa Euroopan unionin direktiivien ja normien mukaista yhdenmukaista tuotteelle
- DK** erklærer herved følgende samsvar med EU-direktiv og standarder for artikkel
- BG** заявяват о соответствии товара следуюцим директивам и нормам ЕС
- HR** izjavljuje sljedeću uskladenost s odredbama i normama EU za artikl.
- RO** declară următoarea conformitate cu linia directoare CE și normele vatabile pentru articolul.

- TR** ürün ile ilgili olarak AB Yönetmelikleri ve Normları gereğince aşağıdaki uygunluk açıklama masını sunar.
- GR** δηλώνει την ακόλουθη συμφωνία σύμφωνα με την Οδηγία ΕΕ και τα πρότυπα για το προϊόν
- I** dichiara la seguente conformità secondo la direttiva UE e le norme per l'articolo
- UK** attesterer følgende overensstemmelse i henhold til EU-direktiv og standarder for produkt
- CZ** prohlašuje následující shodu podle směrnice EU a norem pro výrobek.
- H** a következő konformitást jelenti ki a termékerek vonatkozó EU-irányvonalak és normák szerint
- SU** pojasnjuje sledečo skladnost po smernici EU in normah za artikel.
- PL** deklaruje zgodność wymienionego poniżej artykułu z następującymi normami na podstawie dyrektywy WE.
- SK** vydváa nasledujúce prohlásenie o zhode podľa smernice EÚ a noriem pre výrobok.
- BO** deklarira slednoto съответствие съгласно директивите и нормите на ЕС за продукта.
- HR** заявляе про відповідність згідно з Директивою ЕС та стандартами, чинними для даного товару

Nass-/ Trockensauger INOX 1250-1

- | | |
|--|--|
| <input type="checkbox"/> 98/37/EG | <input type="checkbox"/> 87/404/EWG |
| <input checked="" type="checkbox"/> 73/23/EWG_93/68/EEC | <input type="checkbox"/> R&TTD 1999/5/EG |
| <input type="checkbox"/> 97/23/EG | <input type="checkbox"/> 2000/14/EG: |
| <input checked="" type="checkbox"/> 89/336/EWG_93/68/EEC | <input type="checkbox"/> 95/54/EG: |
| <input type="checkbox"/> 90/396/EWG | <input type="checkbox"/> 97/68/EG: |
| <input type="checkbox"/> 89/686/EWG | |

EN 55014-1; EN 55014-2; EN 61000-3-2; EN 61000-3-3; EN 60335-1;
 EN 60335-2-2;

Landau/Isar, den 29.03.2005

Weichselgartner
 Leiter QS Konzern

Ensing
 Leiter Technik EC

Art.-Nr.: 23.420.20 I.-Nr.: 01056
 Subject to change without notice

Archivierung: 2342020-08-4141750

GARANTIEURKUNDE

Auf das in der Anleitung bezeichnete Gerät geben wir 2 Jahre Garantie, für den Fall, dass unser Produkt mangelhaft sein sollte. Die 2-Jahres-Frist beginnt mit dem Gefahrenübergang oder der Übernahme des Gerätes durch den Kunden. Voraussetzung für die Geltendmachung der Garantie ist eine ordnungsgemäße Wartung entsprechend der Bedienungsanleitung sowie die bestimmungsgemäße Benutzung unseres Gerätes.

Selbstverständlich bleiben Ihnen die gesetzlichen Gewährleistungsrechte innerhalb dieser 2 Jahre erhalten. Die Garantie gilt für den Bereich der Bundesrepublik Deutschland oder der jeweiligen Länder des regionalen Hauptvertriebspartners als Ergänzung der lokal gültigen gesetzlichen Vorschriften. Bitte beachten Sie Ihren Ansprechpartner des regional zuständigen Kundendienstes oder die unten aufgeführte Serviceadresse.

ISC GmbH - International Service Center
Eschenstraße 6 · D-94405 Landau/Isar (Germany)
Info-Tel. 0180-5 120 509 • Telefax 0180-5 835 830
Service- und Infoserver: <http://www.isc-gmbh.info>

⑤ GARANTIBEVIS

Vi lämnar 2 års garanti på produkten som beskrivs i bruksanvisningen. Denna garanti gäller om produkten uppvisar brister. 2-års-garantin gäller från och med riskövergången eller när kunden har tagit emot produkten från säljaren. En förutsättning för att garantin ska kunna tas i anspråk är att produkten har underhållits enligt instruktionerna i bruksanvisningen samt att produkten har använts på ändamålsenligt sätt.

Givetvis gäller fortfarande de lagstadgade rättigheterna till garanti under denna 2-års-period.

Garantin gäller endast för Förbundsrepubliken Tyskland eller i de länder där den regionala centraldistributionspartnern befinner sig som komplettering till de lagstadgade föreskrifter som gäller i resp. land. Kontakta din kontaktperson vid den regionala kundtjänsten eller vänd dig till serviceadressen som anges nedan.

②④ TAKUUTODISTUS

Käyttöohjeessa kuvatulle laitteelle myönämme 2 vuoden takuu siinä tapauksessa, että valmistamamme tuote on puutteellinen. 2 vuoden määräaika alkaa joko vaaransiirtymishetkestä tai siitä hetkestä, jolloin asiakas on ottanut laitteen haltuunsa. Takuuvaateiden edellytyksenä on laitteen käyttöohjeessa annettujen määräysten mukainen asianmukainen huolto sekä laitteen määräystenmukainen käyttö.

On itsestään selvää, että asiakkaan lakimääräiset takuukorvausoikeudet säilyvät näiden 2 vuoden aikana.

Takuu on voimassa Saksan Liittotasavallan alueella tai kunkin päämyyntiedustajan alueen maissa paikallisesti voimassa olevien lakimääräysten täydennyksenä. Asiakkaan tulee käännyä takuussaissa alueista vastuussa olevan asiakaspalvelun tai alla mainitun huoltopalvelun puoleen.

②④ GARANTIBEVIS

I tilfelde af, at vort produkt skulle være fejlbefæftet, yder vi 2 års garanti på det i vejledningen nævnte produkt. Garantiperioden på 2 år begynder, når risikoen går over på køber, eller når produktet overdrages til kunden.

For at kunne støtte krav på garantien er det en forudsætning, at produktet er blevet ordentligt vedligeholdt i henhold til betjeningsvejledningens anvisninger, samt at produktet er blevet anvendt korrekt i overensstemmelse med dets formål.

Lovmæssige forbrugerrettigheder er naturligvis stadigvæk gældende inden for garantiperioden på de 2 år.

Garantien gælder som supplement til lokalt gældende bestemmelser i det land, hvor den regionale hovedforhandler har sit sæde. Vi henviser endvidere til din kontaktperson hos den regionalt ansvarlige kundeservice eller til nedenstående serviceadresse.

- ⑤ Förbehåll för tekniska förändringar
- ② Oikeus teknisiin muutoksiin pidetään
- ④ Der tages forbehold for tekniske ændringer
- ② Tekniske ændringer forbeholdes

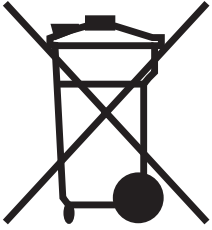

Ⓢ Gælder kun EU-lande

Ⓣ Smid ikke el-værktøj ud som almindeligt husholdningsaffald.

I henhold til EF-direktiv 2002/96 om elektroaffald og dets omsættelse til national lovgivning skal brugt el-værktøj indsamles adskilt og indleveres på genbrugsstation.

Recycling-alternativ til tilbagesendelse af brugt vare:

Ejeren af det elektroniske apparat er forpligtet til – som et alternativ i stedet for tilbagesendelse – at medvirke til, at relevante dele af apparatet genanvendes ifølge miljøforskrifterne i tilfælde af overdragelse af ejerskab til tredjemand. Det brugte apparat kan også overdrages til et deponeringssted, som vil varetage bortskaffelsen af apparatets dele i overensstemmelse med nationale bestemmelser vedrørende skrotning og genbrug. Ikke omfattet heraf er tilbehørsdele og hjælpemidler, som ikke indeholder elektroniske komponenter.

Ⓣ Endast för EU-länder

Kasta inte elverktyg i hushållssoporna.

Enligt det europeiska direktivet 2002/96/EG om avfall som utgörs av eller innehåller elektriska eller elektroniska produkter och dess tillämpning i den nationella lagstiftningen, måste förbrukade elverktyg källsorteras och lämnas

Återvinnings-alternativ till begäran om återsändning:

Som ett alternativ till återsändning är ägaren av elutrustningen skyldig att bidra till ändamålsenlig avfallshantering för det fall att utrustningen ska skrotas. Efter att den förbrukade utrustningen har lämnats in till en avfallsstation kan den omhändertas i enlighet med gällande nationella lagstiftning om återvinning och avfallshantering. Detta gäller inte för tillbehörsdelar och hjälpmedel utan elektriska komponenter vars syfte har varit att komplettera den förbrukade utrustningen.

Ⓢ Koskee ainoastaan EU-jäsenmaita

Älä heitä sähkötyökaluja kotitalousjätteisiin.

Sähkökäyttöisiä ja elektronisia vanhoja laitteita koskevan Euroopan direktiivin 2002/96/EY mukaan, joka on sisällytetty kansallisiin lakeihin, tulee loppuun käytetyt sähkökäyttöiset työkalut kerätä erikseen ja toimittaa ympäristöstäytävälliseen kierrätykseen uusiokäyttöä varten.

Kierrätys vaihtoehtona takaisinlähettämislle:

Sähkölaitteen omistajan velvollisuus on takaisinlähettämisen vaihtoehtona avustaa laitteen asianmukaisesti hävittämistä kierrätyksen kautta, kun laite poistetaan käytöstä. Laitteen voi toimittaa myös kierrätyspisteeseen, joka suorittaa laitteen hävittämisen paikallisten kierrätys- ja jätteenpoistomääräysten mukaisesti hyödyntäen käyttökelpoiset raaka-aineet. Tämä ei koske käytöstä poistettaviin laitteisiin kuuluvia lisävarusteita tai apulaitteita, joissa ei ole sähköosia.

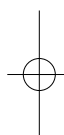
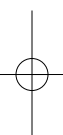

(N DK)

Eftertryk eller anden form for mangfoldiggørelse af skriftligt materiale, ledsagepapirer indbefattet, som omhandler produkter, er kun tilladt efter udtrykkelig tilladelse fra ISC GmbH.

(S)

Eftertryck eller annan duplicering av dokumentation och medföljande underlag för produkter, även utdrag, är endast tillåtet med uttryckligt tillstånd från ISC GmbH.

(FIN)

Tuotteiden dokumentaatioiden ja muiden mukaaniitettujen asiakirjojen vain osittainenkin kopiointi tai muunlainen monistaminen on sallittu ainoastaan ISC GmbH:n nimenomaisella luvalla.

EH 03/2005

