

- Ⓓ Bitte Seite 2-5 ausklappen
- Ⓔ Please pull out pages 2-5
- Ⓗ Kérjük a 2-5-ig levő oldalakat szétnyitni.
- ⒸZ Prosím nalistujte str. 2-5
- ⒺRUS Откройте, пожалуйста, страницу 2-5
- ⒸSLO Prosimo, če odprete strani 2-5.
- ⒺHR Molimo raširiti stranice 2-5
- ⒸSK Prosím rozložte inštrukcie na stranách 2-5.

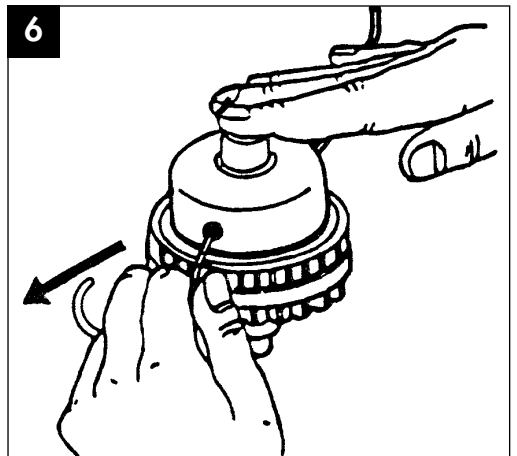

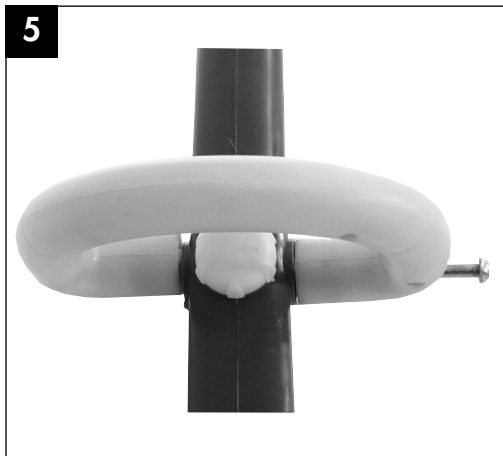

12

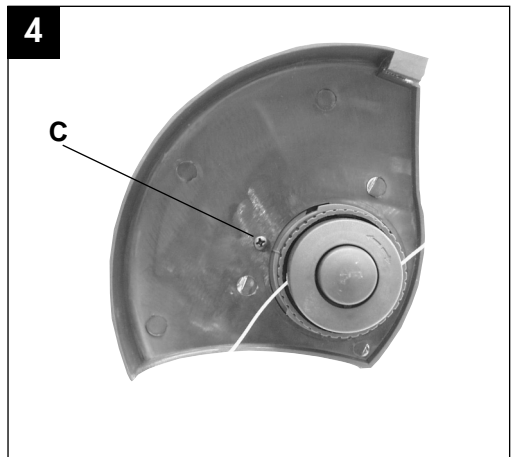
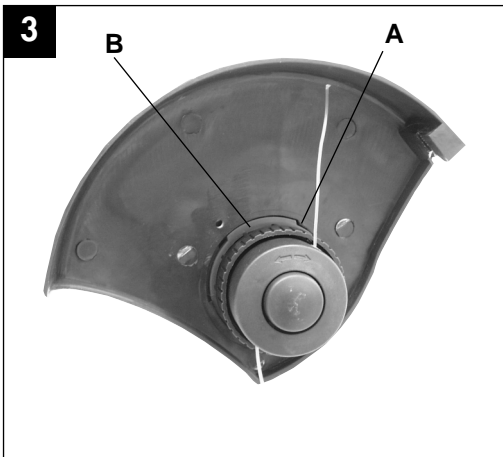
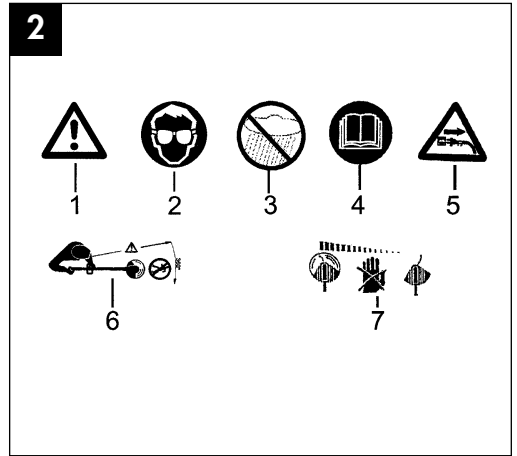
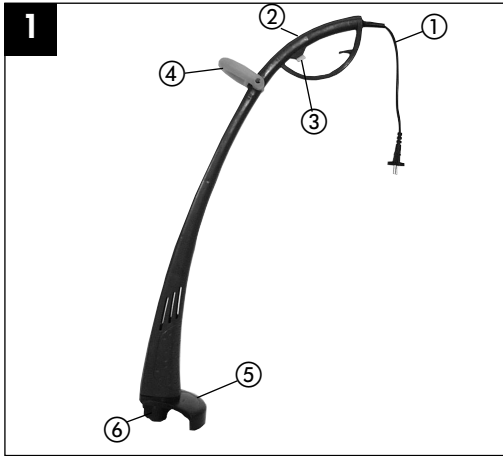
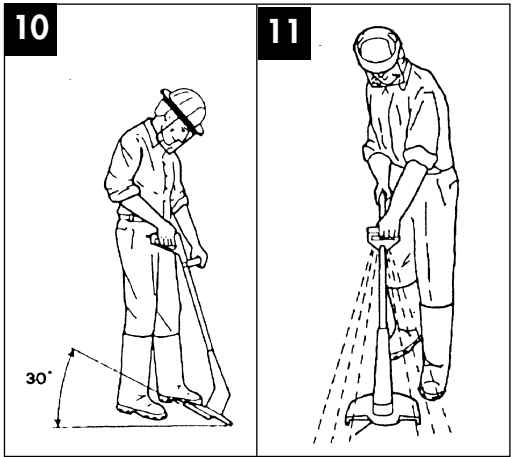
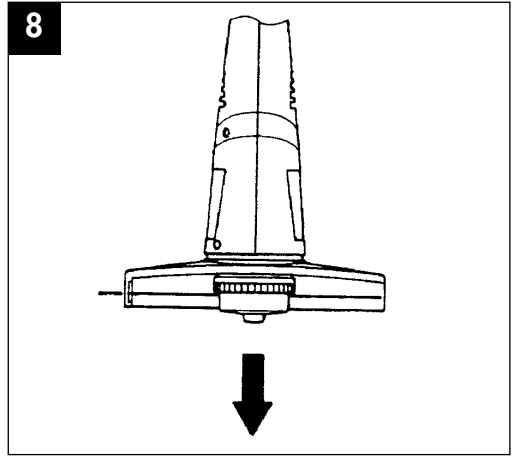
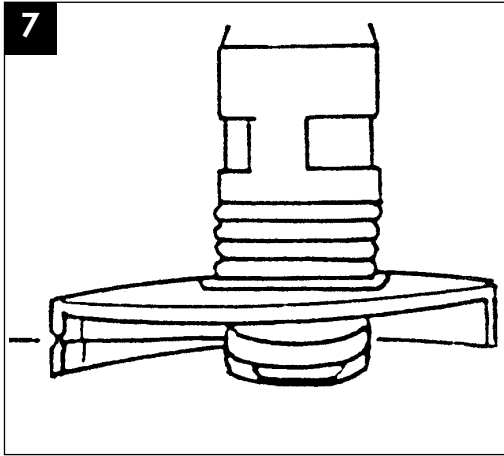
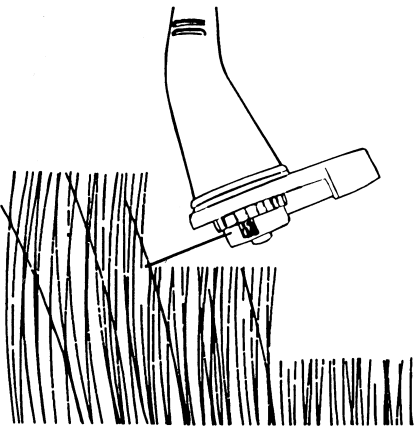
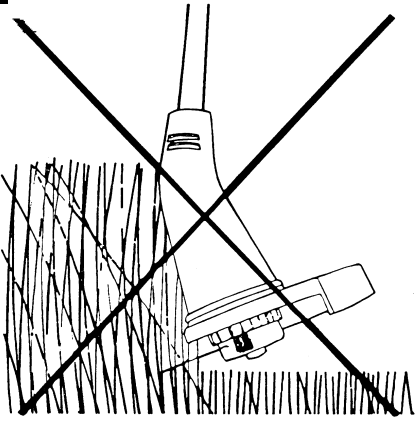

13

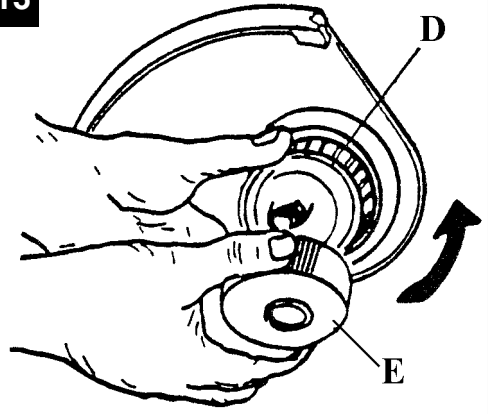

14

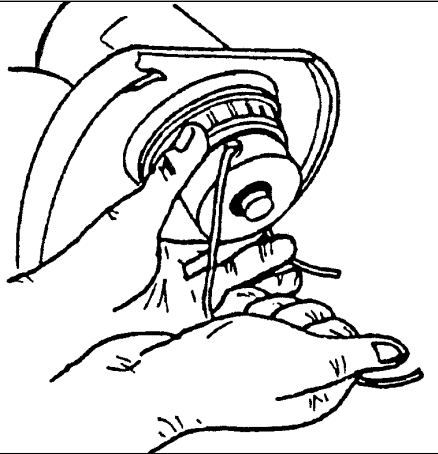

1. Gerätebeschreibung RT 225 (Bild 1)

RT 225

1. Netzkabel	
2. Oberer Handgriff	
3. Ein- Ausschalter	
4. Zusatzhandgriff	34.013.20.01
5. Schutzhaube	34.011.20.02
6. Fadenspule	34.051.34

2. Wichtige Hinweise



Bitte lesen Sie die Gebrauchsanweisung sorgfältig durch und beachten Sie deren Hinweise. Machen Sie sich anhand dieser Gebrauchsanweisung mit dem Gerät, dem richtigen Gebrauch sowie den Sicherheitshinweisen vertraut.

Achtung!

Aus Sicherheitsgründen dürfen Kinder und Jugendliche unter 16 Jahren sowie Personen, die mit dieser Gebrauchsanweisung nicht vertraut sind, den Rasentrimmer nicht benutzen.

- Führen Sie vor jeder Benutzung eine Sichtprüfung des Gerätes durch. Benützen Sie das Gerät nicht, wenn Sicherheitsvorrichtungen beschädigt oder abgenutzt ist. Setzen Sie nie Sicherheitsvorrichtungen außer Kraft.
- Verwenden Sie das Gerät ausschließlich entsprechend dem in dieser Gebrauchsanweisung angegebenen Verwendungszweck.
- Sie sind für die Sicherheit im Arbeitsbereich verantwortlich.
- Überprüfen Sie das Schneidgut vor Arbeitsbeginn. Entfernen Sie vorhandene Fremdkörper. Achten Sie während des Arbeitens auf Fremdkörper. Sollten Sie dennoch beim Schneiden auf ein Hindernis treffen, setzen Sie bitte die Maschine außer Betrieb und entfernen Sie dieses.
- Arbeiten Sie nur bei ausreichenden Sichtverhältnissen.
- Achten Sie beim Arbeiten immer auf sicheren und festen Stand. Achtung beim Rückwärtsgehen, Stolpergefahr!
- Lassen Sie das Gerät nie unbeaufsichtigt am Arbeitsplatz liegen. Sollten Sie die Arbeit

unterbrechen, lagern Sie bitte das Gerät an einem sicheren Ort.

- Sollten Sie Ihre Arbeit unterbrechen, um sich zu einem anderen Arbeitsbereich zu begeben, schalten Sie das Gerät, während Sie sich dorthin begeben, unbedingt ab.
 - Benützen Sie das Gerät nie bei Regen oder in feuchter, nasser Umgebung.
 - Schützen Sie Ihr Gerät vor Feuchtigkeit und Regen.
 - Bevor Sie das Gerät einschalten, überzeugen Sie sich davon, daß der Nylonfaden keine Steine oder andere Gegenstände berührt.
 - Arbeiten Sie immer mit angemessener Kleidung, um so Verletzungen des Kopfes, der Hände, der Füße zu verhindern. Tragen Sie zu diesem Zweck einen Helm, eine Schutzbrille (oder eine Schutzblende), hohe Stiefeln (oder festes Schuhwerk und eine lange Hose aus festem Stoff) und Arbeitshandschuhe.
 - Wenn das Gerät in Betrieb ist, halten Sie es unbedingt vom Körper entfernt!
 - Schalten Sie das Gerät nicht ein, wenn es umgedreht ist bzw. wenn es nicht in der Arbeitsstellung ist.
 - Schalten Sie den Motor ab wenn Sie das Gerät nicht benutzen, Sie es unbewacht lassen, Sie es kontrollieren, das Versorgungskabel beschädigt ist, Sie die Spule entnehmen bzw. austauschen, Sie das Gerät von einem Ort zum anderen transportieren und ziehen Sie den Netzstecker.
 - Halten Sie das Gerät von anderen Personen, insbesondere Kindern und auch von Haustieren fern; im geschnittenen und aufgewirbelten Gras könnten Steine und andere Gegenstände sein.
 - Halten Sie während der Arbeit von anderen Personen und Tieren einen Abstand von mindestens 5 m.
 - Schneiden Sie nicht gegen harte Gegenstände. So vermeiden Sie es, sich zu verletzen und das Gerät zu beschädigen.
 - Verwenden Sie den Rand der Schutzvorrichtung, um das Gerät von Mauern, verschiedenen Oberflächen, sowie zerbrechlichen Dingen fernzuhalten.
 - Verwenden Sie das Gerät nie ohne die Schutzvorrichtung.
- ⚠ ACHTUNG! Die Schutzvorrichtung ist für Ihre Sicherheit und die Sicherheit anderer, sowie für ein korrektes Funktionieren der Maschine wesentlich. Das Nichtbeachten dieser Vorschrift führt abgesehen davon, daß dadurch eine potentielle Gefahrenquelle geschaffen wird, zum Verlust des Garantieanspruches.**

- Versuchen Sie nicht, die Schneidvorrichtung (Nylonfaden) mit den Händen anzuhalten. Warten Sie immer ab, bis sie von allein anhält.
- Verwenden Sie keinen anderen als den Original-Nylonfaden. Verwenden Sie anstelle des Nylonfadens auf keinen Fall Metalldrähte.
- Seien Sie vorsichtig gegen Verletzungen an der Einrichtung, die zum Abschneiden der Fadenlänge dient.
- Achten Sie darauf, daß Luftöffnungen frei von Verschmutzungen sind.
- Ziehen Sie nach dem Gebrauch den Netzstecker und überprüfen Sie die Maschine auf Beschädigung.
- Versuchen Sie nicht, mit dem Gerät Gras zu schneiden, das nicht am Boden wächst; versuchen Sie zum Beispiel nicht, Gras zu schneiden, das an Mauern oder auf Steinen, usw. wächst.
- Im Arbeitsbereich des Rasentrimmers ist der Benutzer Dritten gegenüber für Schäden verantwortlich, die durch die Benutzung des Gerätes verursacht wird.
- Überqueren Sie mit eingeschaltetem Gerät keine Straßen oder Kieswege.
- Wenn Sie das Gerät nicht benutzen, bewahren Sie es an einem trockenen und für Kinder unzugänglichen Ort auf.
- Verwenden Sie das Gerät nur so, wie es in dieser Bedienungsanleitung beschrieben ist und halten Sie es immer senkrecht zum Boden. Jede andere Stellung ist gefährlich.
- Überprüfen sie regelmäßig, ob die Schrauben richtig angezogen sind.
- Die Netzspannung muß mit der Spannung übereinstimmen, die auf dem Datenschild angegeben ist.
- Die Anschlußleitung muß regelmäßig auf Anzeichen einer Verletzung oder Alterung untersucht werden. Das Gerät darf nicht benutzt werden, falls der Zustand der Anschlußleitung nicht einwandfrei ist.
- Die verwendeten Anschlußleitungen dürfen nicht leichter als leichte Gummischlauchleitungen HO7RN-F nach DIN 57282/VDE 0282 sein und einen Mindestdurchmesser von 1,5 mm² aufweisen. Die Steckverbindungen müssen Schutzkontakte aufweisen und die Kupplung muß spritzwassergeschützt sein.
- Die zu schneidende Fläche immer von Kabeln und anderen Gegenständen frei halten.
- Muß das Gerät zum Transport angehoben werden, ist der Motor abzustellen und der Stillstand des Werkzeuges abzuwarten. Vor dem Verlassen des Gerätes ist der Motor stillzusetzen und der Netzstecker zu ziehen.
- Bevor Sie das Gerät an das Stromnetz anschließen, versichern Sie sich, daß keines der drehenden Elemente beschädigt ist und die Fadenrolle korrekt eingesetzt und befestigt ist.
- Während des Betriebs dürfen Sie auf keinem Fall gegen harte Gegenstände schneiden, nur so vermeiden Sie Verletzungen des Bedieners und Schäden am Gerät.
- Für die Instandhaltung nur Original-Ersatzteile verwenden.
- Reparaturen dürfen nur von einem Elektrofachmann durchgeführt werden.
- Vor Inbetriebnahme der Maschine und nach irgendwelchem Aufprall, prüfen Sie sie auf Anzeichen von Verschleiß oder Beschädigung, und lassen Sie notwendige Reparaturen durchführen.
- Halten Sie immer Hände und Füße von der Schneideeinrichtung entfernt, vor allem, wenn Sie den Motor einschalten.
- Nach dem Herausziehen eines neuen Fadens halten Sie die Maschine immer in ihre normale Arbeitsposition, bevor Sie eingeschaltet wird.
- Benutzen Sie nie Ersatz- und Zubehörteile, die vom Hersteller nicht vorgesehen oder empfohlen sind.
- Ziehen Sie den Netzstecker ab vor Prüfungen, Reinigungen oder Arbeiten an der Maschine und wenn sie nicht im Gebrauch ist.

⚠ Achtung: Nach dem Abstellen rotiert der Nylonfaden noch einige Sekunden nach!

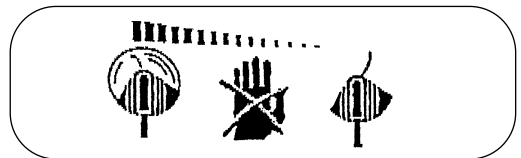

3. Erklärung des Hinweisschildes (siehe Abb. 2) auf dem Gerät

- Pos. 1:** **Achtung!** Vor dem Benutzen des Gerätes aufmerksam die Bedienungsanleitung lesen.
- Pos. 2:** Tragen Sie einen Augen- und Gesichtsschutz
- Pos. 3:** Verwenden Sie das Gerät nicht bei Regen, in einer feuchten Umgebung oder bei nassem Rasen
- Pos. 4:** Halten Sie von anderen Personen einen Sicherheitsabstand von mindestens 5m.
- Pos. 5:** Verwendung des Rasentrimmers als Kantenschneider
- Pos. 6:** Dritte aus dem Gefahrenbereich fernhalten!
- Pos. 7:** Werkzeug läuft nach!

4. Technische Daten

RT 225

Netzspannung:	230 V ~ 50 Hz
Leistung:	225 Watt
Schnittkreis:	200 mm
Umdrehungen n ₀ :	12400 min ⁻¹
Nylon-Schneidfaden:	Ø 1,3mm
Schalldruckpegel	86 dB
LPA:	
Schallleistungspegel	
LWA:	96 dB
Vibration a _w	≤ 2,5 m/s ²
Gewicht:	1,35 kg
Art.-Nr.:	34.011.25

Das Geräusch der Maschine kann 85 dB(A) überschreiten. In diesem Fall sind Schallschutzmaßnahmen für den Bedienenden erforderlich. Das Geräusch wurde nach IEC 59 CO 11, IEC 704, DIN 45635 Teil 21, NFS 31-031 (2000/14 EG) gemessen.

Der Wert der am Griff ausgesendeten Schwingungen beträgt 1,2 m/s² und wurde nach ISO 5349 ermittelt.

5. Montage Schutzhaube

- Die Schutzhaube wie gezeigt (Abb. 3) auf den Motorkopf stecken, entgegen dem Uhrzeiger bis zum Anschlag drehen (Bajonettverschluß) und mit der beiliegenden Schraube (C) befestigen (Abb. 4). HINWEIS (Abb. 3): Achten Sie darauf, dass die Schutzhaube beim Drehen plan auf dem Rasentrimmergehäuse aufliegt und der Steg (A) am Schutz rechts vom Gehäusesteg (B) liegt .

6. Montage Handgriff

Der Handgriff wird, wie in Abb. 5 dargestellt, montiert.

7. Ordnungsgemäßer Gebrauch

Das Gerät ist zum Schneiden von Rasen, kleinen Grasflächen im privaten Haus- und Hobbygarten bestimmt.

Als Geräte für den privaten Haus- und Hobbygarten werden solche angesehen, die nicht in öffentlichen Anlagen, Parks, Sportstätten, an Straßen und in der Land- und Forstwirtschaft eingesetzt werden.

Die Einhaltung der vom Hersteller beigefügten Gebrauchsanweisung ist Voraussetzung für den ordnungsgemäßen Gebrauch des Gerätes.

Achtung! Wegen Gefahr von Personen und Sachschaden darf das Gerät nicht zum Zerkleinern im Sinn von Kompostieren verwendet werden.

8. Inbetriebnahme

Der Rasentrimmer ist nur zum Schneiden von Rasen bestimmt.

Ein kurzer oder abgenutzter Nylonfaden führt zu niedrigen Schnittleistungen.

ACHTUNG! Beim Einstellen der Fadenlänge unbedingt Netzstecker ziehen!

Bei der ersten Inbetriebnahme muß der Nylonfaden kräftig herausgezogen werden. Dazu Druckknopf (Abb. 6) drücken und Faden bis zum Rand der Schutzhaube herausziehen. Beim ersten Anlauf des Schneidkopfes wird der Faden auf die richtige Länge abgeschnitten (Abb. 7). Ein kurzer oder abgenutzter Nylonfaden führt zu niedrigen Schnittleistungen. Um die richtige Fadenlänge wiederherzustellen, den Rasentrimmer während der Schneidkopf läuft auf

den Boden drücken. Auf diese Weise reguliert sich die Fadenlänge von selbst (Abb. 8).

Um die höchste Leistung von Ihrem Rasentrimmer zu erhalten, sollten Sie bitte den folgenden Anweisungen folgen:

- Verwenden Sie den Rasentrimmer nicht ohne Schutzvorrichtung.
- Mähen Sie nicht, wenn das Gras naß ist. Die besten Ergebnisse erzielen Sie bei trockenem Gras.
- Das Netzkabel an das Verlängerungskabel anschließen und dieses am Handgriff einhängen. (Bild 9)
- Um Ihren Rasentrimmer einzuschalten drücken Sie den Ein/Aus Schalter (Bild 1 / Pos.3)
- Um Ihren Rasentrimmer auszuschalten lassen Sie den Ein/Aus Schalter (Bild 1 / Pos.3) wieder los.
- Den Rasentrimmer nur dann an das Gras annähern, wenn der Schalter gedrückt ist, d.h. wenn der Rasentrimmer in Betrieb ist.
- Um richtig zu schneiden, das Gerät seitlich schwenken und Vorwärtsgehen. Halten Sie den Rasentrimmer dabei um ca. 30° geneigt (siehe Bild 10 und Bild 11).
- Bei langem Gras muß das Gras, von der Spitze aus, stufenweise kürzer geschnitten werden (siehe Bild 12).
- Nutzen Sie die Kantenführung sowie die Schutzhaube aus, um einen unnötigen Fadenverschleiß zu vermeiden (siehe Bild 10 und Bild 11).
- Halten Sie den Rasentrimmer fern von harten Gegenständen, um einen unnötigen Fadenverschleiß zu vermeiden.

9. Austausch der Fadenspule

ACHTUNG! Vor Austausch der Fadenspule unbedingt Netzstecker ziehen!

- Halten Sie die Motoraufnahme (D) fest und drehen Sie die Spulenaufnahme (E) soweit gegen den Uhrzeigersinn, bis sie abgenommen werden kann (Abb. 13).
- Leere gegen volle Fadenspule ersetzen, Fadenende durch die seitlichen Bohrungen der Spulenaufnahme führen (Abb. 14).
- Spulenaufnahme auf die Motoraufnahme setzen, Motoraufnahme festhalten, Spulenaufnahme nach unten drücken und gleichzeitig im Uhrzeigersinn drehen bis sie fest sitzt.
- Druckknopf drücken und Faden bis zum Rand

der Schutzhaube herausziehen (Abb. 6).

- Beim ersten Anlauf des Schneidkopfes wird der Faden auf die richtige Länge abgeschnitten (Abb. 7).

Achtung! Weggeschleuderte Teile des Nylonfadens können zu Verletzungen führen!

10. Wartung und Pflege

- Vor dem Abstellen und Reinigen den Rasentrimmer ausschalten und den Netzstecker ziehen
- Ablagerungen an der Schutzhaube mit einer Bürste entfernen
- Den Kunststoffkörper und die Kunststoffteile mit leichten Haushaltsreiniger und einem feuchten Tuch säubern
- Verwenden Sie für die Reinigung keine aggressiven Mittel oder Lösungsmittel!
- Den Rasentrimmer nie mit Wasser abspritzen. Vermeiden Sie unbedingt ein Eindringen von Wasser in das Gerät.

11. Ersatzteilbestellung

Bei der Ersatzteilbestellung sollten folgende Angaben gemacht werden:

- Typ des Gerätes z. B. RT 225
- Artikelnummer des Gerätes z.B. 34.011.25
- Ident- Nummer des Gerätes 01012
- Ersatzteil- Nummer des erforderlichen Ersatzteils z. B. Ersatzfadenspule ET-Nr.: 34.051.34

12. Entsorgung

Zubehör und Verpackung sollten einer umweltgerechten Wiederverwertung zugeführt werden. Zum sortenreinen Recycling sind Kunststoffteile gekennzeichnet.

1. Layout of RT 225 (Figure 1)

RT 225

- | | |
|----------------------|--------------|
| 1. Power cable | |
| 2. Upper handle | |
| 3. ON/OFF switch | |
| 4. Adjustable handle | 34.013.20.01 |
| 5. Guard hood | 34.011.20.02 |
| 6. Line spool | 34.051.34 |

2. Important notes



Please read the directions for use carefully and observe the information provided. It is important to consult these instructions in order to acquaint yourself with the grass trimmer, its proper use and safety precautions.

Important!

For safety reasons the grass trimmer is not to be used by children, young people under 16 years of age, or any other persons who are not acquainted with these directions for use.

Examine the grass trimmer each time before you use it. Do not use the trimmer if any safety devices are damaged or worn. Never put safety devices out of operation.

Use the grass trimmer only for the purpose specified in these instructions.

You are responsible for safety in your work area.

Inspect the items you want to cut before starting to work. Remove any foreign objects you find.

Watch out for foreign objects while you work. If you still hit upon an obstacle while cutting, turn off the grass trimmer and remove the obstacle.

Work only in good visibility. Always make sure of your footing while working. Be careful when stepping backwards. Risk of stumbling!

Never leave the grass trimmer unattended at your work place. Store the trimmer in a safe place during interruptions.

If you interrupt your work to move to a different position it is imperative to switch off the grass trimmer while you are moving there.

Never use the grass trimmer in the rain or in moist or wet conditions.

Protect the grass trimmer from the damp and rain.

Before you switch on the grass trimmer, make sure that there are no stones or other objects touching the nylon line.

Always wear suitable clothing to protect your head, hands and feet from injury. Wear a helmet, goggles or visor, high boots or strong shoes, long trousers made of tough material, and work gloves. Be sure to hold the grass trimmer away from your body when it is switched on!

If the grass trimmer is turned over or if it is not in working position, do not switch it on.

Switch off the motor when you are not using the grass trimmer, when you leave the trimmer unattended, when you are checking the trimmer, if the power cable is damaged, when you want to remove and replace the spool, and when you are moving the trimmer to another location.

Keep the grass trimmer away from other persons, particularly children and pets.

There may be stones and other objects in the flying cut grass.

Keep at least 5 m away from other persons and animals when you are working with the grass trimmer.

To prevent injury to yourself and damage to the grass trimmer, never cut against hard objects.

Use the edge of the guard to keep the grass trimmer away from walls, changes of surface and fragile objects.

Never use the grass trimmer without a guard.

⚠ CAUTION! The guard is vital for your safety and for the safety of others, and it is also essential for the grass trimmer to work correctly. Failure to observe this instruction will not only create a potential hazard, it will also result in the loss of your rights under the warranty.

Never try to stop the cutter (nylon line) with your hands. Wait until it stops by itself. It is imperative to use only the original nylon line.

Never use metal wire instead of the nylon line.

Beware of injuring yourself on the line cutting device.

Keep the air vents clear of dirt. After use, unplug the machine and check it for damage.

Never attempt to cut grass that is not growing on the ground. For example, do not try to cut grass growing on walls, rocks, etc.

Within the working radius of the grass trimmer

the user is responsible for any damage caused to third persons by use of the trimmer. Never cross roads or pebble paths with the grass trimmer switched on. When you are not using the grass trimmer, keep it in a dry place out of the reach of children.

Use the grass trimmer only as described in these directions for use and always hold it vertical to the ground. All other positions are dangerous. Check the screws regularly to see that they are properly tightened. The mains voltage must be the same as the voltage specified on the rating plate. Check the power cable regularly for signs of damage or aging. Never use the grass trimmer if the power cable is in less than perfect condition. Power cables used with the trimmer must not be of a lighter duty class than HO7RN-F rubber-insulated flexible cables according to DIN 57282 / VDE 0282 with a minimum diameter of 1.5 mm². Plug connectors must be equipped with earthing contacts and the coupling must be rain-water-protected. Keep cables and other objects out of the area you want to cut. If you have to lift the grass trimmer to move it, switch off the motor and wait for the rotating tool to stop. Before you leave the trimmer, switch off the motor and pull out the power plug. Before you connect the grass trimmer to the power supply, make sure that none of its moving parts are damaged and that the line spool is correctly inserted and fastened. Never cut against hard objects when using the grass trimmer. This is imperative to avoid causing injury to the user and damage to the trimmer. Use only original replacement parts for repair and maintenance purposes. Have repairs carried out only by a qualified electrician. Examine the grass trimmer for signs of wear or damage each time before you use it and after any collisions. Have essential repairs carried out without delay. Always keep your hands and feet away from the cutting mechanism, particularly when you switch on the trimmer. After pulling out new line, always return the trimmer to normal working position before you switch it on again. Never use replacement parts or accessories which are not foreseen or recommended by the manufacturer. Pull out the power plug before carrying out any inspection, cleaning or other work on the trimmer and whenever it is not being used.

⚠ Caution! The nylon line will run on for a few seconds after the tool is switched off!

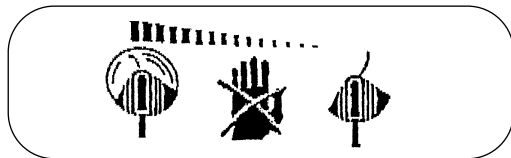

3. Explanation of the warning notice (see Figure 2) on the grass trimmer

- 1: Caution!
- 2: Wear safety goggles!
- 3: Protect from the damp!
- 4: Read the directions for use before putting into operation for the first time!
- 5: Pull out the power plug before checking if a connecting lead is damaged!
- 6: Keep third parties away from the danger zone!
- 7: The tool runs on after being switched off!

4. Technical data

RT 225

Voltage:	230 V ~ 50 Hz
Power rating:	225 W
Cutting width:	200 mm
Revolutions n ₀ :	12400 min ⁻¹
Nylon cutting line:	Ø 1.3mm
Sound pressure level LPA:	86 dB
Sound power level LWA:	96 dB
Vibration a _w	≤ 2,5 m/s ²
Weight:	1.35 kg
Art.-no.	34.011.25

The noise level of this machine may exceed 85 dB(A). In this case, noise protection measures need to be introduced for the user. The machine's noise was measured in accordance with IEC 59 CO 11, IEC 704, DIN 45635 Part 21, NFS 31-031 (2000/14 EG). The level of vibrations emitted from the handle is ≤ 2,5 m/s². Measurements were taken in accordance with ISO 5349.

5. Fitting the guard hood

- Plug the guard hood on the motor head as illustrated (Figure 3), twist counter-clockwise as far as the stop (bayonet lock) and fasten with the supplied screw (C) (Figure 4). **IMPORTANT** (figure 3): When you twist the guard hood, make sure that it sits squarely on the grass trimmer housing and that the stud (A) on the guard lies to the right of the stud (B) on the housing.

6. Fitting the handle

The handle is fitted as illustrated in Figure 5.

7. Proper use

The trimmer is designed for cutting lawns and small areas of grass in private and hobby gardens. Tools for private and hobby gardens are not suitable for use in public facilities, parks and sport centers, along roadways, on farms or in the forestry sector. For the tool to be used properly it is imperative to follow the instructions set out in the manufacturer's directions for use.

Important! It is prohibited to use the tool to chop material for composting because of the potential danger to persons and property.

8. Starting for the first time and operation

The grass trimmer is designed only for cutting grass. A short or worn nylon line will result in poor cutting performance.

IMPORTANT! Be sure to pull out the power plug before you adjust the line length!

You will need to exert a certain force to pull out the line when the trimmer is used for the first time. To do so, press on the pushbutton (Figure 6) and pull out the line as far as the edge of the guard hood. The line will be cut to the correct length the first time the cutting head is started (Figure 7). A short or worn nylon line will result in poor cutting performance. To restore the correct line length, press the trimmer against the ground while the cutting head is running. The length of the line will then be adjusted automatically (Figure 8).

Your grass trimmer will work at its best if you observe the following instructions:

- Never use the grass trimmer without its safety devices.
- Do not cut grass when it is wet. The best results are had on dry grass.
- Connect the power cable to an extension cable and hook the extension cable on the handle (Figure 9).
- To activate the grass trimmer, press the On/Off switch (Figure 1 Item 3).
- To deactivate the grass trimmer, let go of the On/Off switch (Figure 1 Item 3).
- Do not move the grass trimmer against the grass until the switch is pressed, i.e. wait until the trimmer is running.
- For the correct cutting action, swing the grass trimmer to the side as you walk forward, holding it at an angle of approx. 30° as you do so (see Figure 10 and Figure 11).
- Make several passes to cut long grass shorter step by step from the top (see Figure 12).
- Make full use of the guide hood in order to avoid unnecessary line wear.
- Keep the grass trimmer away from hard objects in order to avoid unnecessary line wear.

9. Replacing the line spool

Be sure to disconnect the power plug from the power supply before you replace the line spool!

- Hold the motor mount (D) tightly and twist the spool mount (E) counter-clockwise until it can be removed (Figure 13).
- Replace the empty line spool with a full one. Thread the end of the line through the holes in the side of the spool (figure 14).
- Place the spool mount on the motor mount, hold the motor mount tightly, press down the spool mount and twist it clockwise until it sits securely.
- Press on the pushbutton and pull out line as far as the edge of the guard hood (Figure 6).
- The line will be cut to the correct length the first time the cutting head is started (Figure 7).

Caution! Catapulted pieces of nylon line may cause injury!

10. Cleaning and maintenance

- Switch off and unplug the grass trimmer before putting it away or cleaning it.
- Remove deposits from the guard hood with a brush.
- Clean the plastic body and plastic parts with a mild household detergent and a damp cloth.
- Never use aggressive agents or solvents for cleaning purposes!
- Never spray down the grass trimmer with water.
- Prevent water getting into the trimmer at all cost.

11. Ordering replacement parts

When ordering replacement parts, please quote the following data:

- Type of product, e.g. RT 225
- Article number of the product, e.g. 34.011.25
- ID number of the product, e.g. 01012
- Number of the required replacement part, e.g. line spool ET-Nr.: 34.051.34

12. Waste disposal

Accessories and packaging should be recycled.
Plastic parts are marked for recycling in pure grades.

1. Popis přístroje (viz obr. 1)

RT 225

1. Síťový kabel	
2. Horní rukojeť	
3. Za-/vypínač	
4. Přídavná rukojeť	34.013.20.01
5. Ochranný kryt	34.011.20.02
6. Cívka se strunou	34.051.34

2. Důležité pokyny



Prosím přečtěte si pečlivě návod k použití a dbejte jeho pokynů. Na základě tohoto návodu k použití se seznámte s přístrojem, jeho správným použitím, jako též s bezpečnostními pokyny.

Pozor!

Z bezpečnostních důvodů nesmí děti a mladiství mladší 16 let, jako též osoby, které nejsou s tímto návodem k použití seznámeny, strunovou sekačku používat.

- Před každým použitím provedte vizuální kontrolu přístroje. Nepoužívejte přístroj tehdy, když jsou poškozena nebo opotřebována bezpečnostní zařízení. Nikdy bezpečnostní zařízení nevyřazujte z provozu.
- Přístroj používejte výhradně k účelům uvedeným v tomto návodu k použití.
- Vy jste odpovědní za bezpečnost v oblasti práce.
- Před začátkem práce přezkontrolujte plochy určené k sekání. Odstraňte cizí tělesa. Během práce dbejte na cizí tělesa. Pokud přesto při sekání narazíte na překážku, vypněte stroj a odstraňte ji.
- Pracujte pouze při dostatečné viditelnosti.
- Při práci vždy dbejte na bezpečný a jistý postoj. Pozor při chůzi zpět. Nebezpečí klopýtnutí!
- Nikdy nenechejte přístroj ležet bez dozoru na pracovišti. Když práci přerušíte, uložte přístroj na bezpečném místě.
- Pokud práci přerušíte, abyste se přemístili na jiné stanoviště, bezpodmínečně během chůze stroj vypněte.
- Přístroj nikdy nepoužívejte za deště nebo ve vlhkém, mokřím prostředí.

- Chraňte přístroj před deštěm a vlhkem.
- Než přístroj zapnete, přesvědčte se, zda se nylonová struna nedotýká kamenů nebo jiných předmětů.
- Pracujte vždy v přiměřeném oblečení, aby se zabránilo zraněním hlavy, rukou, nohou. K těmto účelům noste přilbu, ochranné brýle (nebo ochranný štít), vysoké holínky (nebo pevnou obuv a dlouhé kalhoty z pevné látky) a pracovní rukavice.
- Je-li přístroj v provozu, držte ho bezpodmínečně dál od těla!
- Přístroj nezapínejte pokud je obrácen, nebo pokud se nenalézá v pracovní poloze.
- Vypněte motor a vytáhněte síťovou zástrčku, pokud přístroj nepoužíváte, necháte ho bez dozoru, kontrolujete ho, je-li poškozen přírodní kabel, vyjímáte popř. vyměňujete cívku, přístroj transportujete na jiné místo.
- Nepouštějte k přístroji jiné osoby, obzvláště děti a také domácí zvířata; v osekané a vířící trávě by mohly být kameny a jiné předměty.
- Při práci udržujte od jiných osob a zvířat minimálně 5 m vzdálenost.
- Nesekejte proti tvrdým předmětům. Takto se vyhnete zraněním a poškození přístroje.
- Používejte okraj bezpečnostních zařízení, abyste přístroj udržovali v bezpečné vzdálenosti od zdí, různých povrchů, jako též křehkých předmětů.
- Nikdy přístroj nepoužívejte bez ochranného zařízení.

⚠ POZOR! Ochranné zařízení má velký význam pro Vaši bezpečnost a pro bezpečnost druhých, jako též pro správnou funkci stroje. Nedbání tohoto předpisu vede kromě toho, že tím vznikne potenciální zdroj nebezpečí, ke ztrátě nároku na záruku.

- Nesnažte se sekací zařízení (nylonovou strunu) zastavit rukou. Vždy počkejte, až se zastaví sama.
- Nepoužívejte jinou, než originální nylonovou strunu. V žádném případě nepoužívejte namísto nylonové struny strunu kovovou.
- Dávejte pozor, abyste se nezranili o zařízení na uřezávání struny.
- Dbejte na to, aby byly vzduchové otvory prosté nečistot.
- Po použití vytáhněte síťovou zástrčku a přezkontrolujte stroj, není-li poškozen.
- Nesnažte se sekat trávu, která nevyrůstá ze země; např. se nesnažte osekát trávu rostoucí ve zdech nebo na kamenech.
- V pracovním prostoru strunové sekačky je uživatel zodpovědný vůči třetím osobám za škody způsobené provozem přístroje.

- Se zapnutým přístrojem nepřecházejte silnice a šterkované cesty.
- Pokud přístroj nepoužíváte, uložte ho na suchém a dětem nepřístupném místě.
- Přístroj používejte pouze tak, jak je to uvedeno v tomto návodu k použití a držte ho vždy svisle k zemi. Každá jiná poloha je nebezpečná.
- Pravidelně kontrolujte, zda jsou šrouby pevně utaženy.
- Síťové napětí musí odpovídat napětí uvedenému na datovém štítku přístroje.
- Napájecí vedení musí být pravidelně kontrolováno zda není poškozené nebo nevykazuje stopy stárnutí. Přístroj nesmí být používán, pokud není napájecí vedení v bezvadném stavu.
- Použitá napájecí vedení nesmí být lehčí než lehká vedení v pryžové hadici HO7RN-F podle DIN 57282/VDE 0282 a mít minimální průměr 1,5 mm². Konektory musí mít ochranné kontakty a spojka musí být chráněna proti stříkající vodě.
- Plochu určenou k sekání vždy udržovat prostou kabelů a jiných předmětů.
- Pokud musí být přístroj kvůli přepravě nadzvednut, musí být vypnut motor a je třeba vyčkat, až se přístroj zastaví. Před opuštěním přístroje musí být odstaven motor a vytažena síťová zástrčka.
- Než přístroj připojíte na síť, ubezpečte se, zda není poškozen žádný z otáčejících se prvků a zda je cívka se strunou správně nasazena a upevněna.
- Během provozu nesmíte v žádném případě sekat proti tvrdým předmětům, jen tak zabráníte zraněním obsluhy a škodám na stroji.
- Při údržbě používat pouze originální náhradní díly.
- Opravy smí provádět pouze elektroodborník.
- Před uvedením stroje do provozu a po jakémkoliv nárazu přezkontrolujte stroj, zda nevykazuje známky opotřebení nebo poškození a nechejte provést nutné opravy.
- Ruce a nohy nikdy nepřibližujte k řezacímu zařízení, především když zapnete motor.
- Po vytažení nové struny držte stroj než ho zapnete vždy v jeho normální pracovní poloze.
- Nepoužívejte nikdy náhradní díly a příslušenství, které výrobce neuvědl nebo nedoporučil.
- Vytáhněte síťovou zástrčku před kontrolami, čištěním nebo pracemi na stroji a pokud není stroj používán.

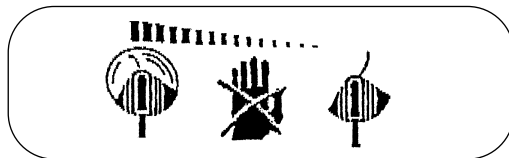

3. Vysvětlení štítku s pokyny (viz obr. 2) na přístroji

- Pol. 1: Pozor!** Před použitím přístroje pozorně přečíst návod k použití.
- Pol. 2:** Noste ochranu zraku a obličje.
- Pol. 3:** Nepoužívejte přístroj za deště, ve vlhkém prostředí nebo je-li tráva mokrá.
- Pol. 4:** Udržujte k druhým osobám minimálně 5 m bezpečnostní odstup.
- Pol. 5:** Použití strunové sekačky na sekání okrajů.
- Pol. 6:** Do oblastí nebezpečí nepouštět třetí osoby!
- Pol. 7:** Nářadí dobíhá!

4. Technická data:

RT 225

Síťové napětí:	230 V ~ 50 Hz
Výkon	225 Watt
Šířka záběru	200 mm
Otáčky n_0	12.400 min ⁻¹
Nylonová struna	Ø 1,3 mm
Hladina akustického tlaku LPA	86 dB(A)
Hladina akustického výkonu LWA	96 dB(A)
Vibrace a w	≤ 2,5 m/s ²
Hmotnost	1,35 kg
Art. č.:	34.011.25

Hluk na pracovišti může přesahovat 85 db (A). V tomto případě jsou pro obsluhu nutná ochranná opatření proti hluku. Hluk byl měřen podle IEC 59 CO 11, IEC 704, DIN 45635 část 21, NFS 31-031 (2000/14/EWG).

Hodnota kmitů (vysílaných) na rukojeti činí 1,2 m/s² a byla zjištěna podle ISO 5349.

⚠ Pozor: Po odstavení nylonová struna ještě několik vteřin rotuje!

5. Montáž ochranného krytu

- Ochranný kryt podle obrázku (obr. 3) nastrčit a hlavu motoru, otáčet proti směru hodinových ručiček až na doraz (bajonetový uzávěr) a přiloženým šroubem (C) upevnit (obr. 4). **UPOZORNĚNÍ** (obr. 3): dbejte na to, aby při otáčení ochranný kryt ležel rovně na tělese strunové sekačky a aby unášec (A) na krytu ležel vpravo od unášecí tělesa (B).

6. Montáž rukojeti

Rukojeť se namontuje podle obrázku 5.

7. Správné použití

Přístroj je určen k sekání trávnicků, malých travnatých ploch v soukromých zahradách u domů a chalup. Jako přístroje pro použití v soukromých zahradách u domů a chalup jsou považovány ty, které nejsou používány na veřejných zelených plochách, v parcích, sportovištích, u silnic a v zemědělství a lesnictví. Dodržení výrobcem přiloženého návodu k použití je předpokladem pro řádné použití přístroje. **Pozor! Kvůli nebezpečí pro osoby a věcným škodám nesmí být přístroj používán k drcení ve smyslu kompostování.**

8. Uvedení do provozu

Strunová sekačka je určena na sekání trávy. Moc krátká nebo opotřebovaná nylonová struna vede k nízkým sekacím výkonům.

„Pozor! Při nastavování délky struny bezpodmínečně vytáhnout síťovou zástrčku!“

Při prvním uvedení do provozu musí být nylonová struna silou vytažena. K tomu stisknout tlačítko (obr. 6) a strunu vytáhnout až po okraj ochranného krytu. Při prvním naběhnutí sekací hlavy je struna uříznuta na správnou délku (obr. 7). Moc krátká nebo opotřebovaná nylonová struna vede k nízkým sekacím výkonům.

Aby bylo dosaženo opět správné délky struny, strunovou sekačku za chodu sekací hlavy přitlačit na zem. Tímto způsobem se délka struny reguluje automaticky sama (obr. 8).

Abyste získali co možná nejvyšší výkon Vaší strunovky, měli byste dodržovat následující pokyny:

- Nepoužívejte strunovou sekačku bez ochranných zařízení.
- Nesekejte, je-li tráva mokrá. Nejlepších výsledků docílíte, když je tráva suchá.
- Síťový kabel připojit na prodlužovací kabel a zavěsit na rukojeti (obr. 9).
- K zapnutí strunové sekačky stiskněte za-/vypínač (obr. 1 / pol. 3).
- K vypnutí strunové sekačky za-/vypínač opět pusťte (obr. 1 / pol. 3).
- Sekačku přibližovat k trávě pouze tehdy, je-li vypínač stisknut, tzn. strunová sekačka je v provozu.
- K sekání na straně přístroj vyklonit do strany a jít vpřed. Držte přitom strunovou sekačku o cca 30° nakloněnou (viz obr. 10 a obr. 11).
- Je-li tráva dlouhá, musí být od špičky postupně zkracována (viz obr. 12).
- Využívejte vedení podél okrajů, jako též ochranný kryt, abyste se vyhnuli zbytečně velkému opotřeбенí struny (viz obr. 10 a obr. 11).
- Nepřibližujte strunovou sekačku k tvrdým předmětům, abyste se vyhnuli zbytečně velkému opotřeбенí struny.

9. Výměna cívky se strunou

Pozor! Před výměnou cívky se strunou bezpodmínečně vytáhnout síťovou zástrčku!

- Držte upínač motoru (D) a otáčejte upínačem cívky (E) proti směru hodinových ručiček tak dalece, až může být odejmut (obr. 13).
- Vyměnit prázdnou cívku za plnou, konec struny vést bočním otvorem upnutí cívky (obr. 14).
- Upínač cívky nasadit na upínač motoru, upínač motoru pevně držet, upínač cívky tlačít dolů a současně ve směru hodinových ručiček otáčet, až pevně sedí.
- Tlačítko stisknout a strunu vytáhnout až na okraj ochranného krytu (obr. 6).
- Při prvním naběhnutí sekací hlavy je struna uříznuta na správnou délku (obr. 7).

Pozor! Vymrštěné části nylonové struny mohou vést ke zraněním!

10. Údržba a péče

- Před odstavením a čištěním strunovou sekačku vypnout a vytáhnout síťovou zástrčku.
- Usazeniny na ochranném krytu odstranit kartáčkem.
- Plastové těleso a plastové díly vyčistit slabým domácím čistícím prostředkem a vlhkým hadrem.
- K čištění nepoužívejte agresivní prostředky nebo rozpouštědla!!
- Strunovou sekačku nikdy neostříkávat vodou. Bezpodmínečně se vyhybejte vniknutí vody do přístroje.

11. Objednání náhradních dílů

Při objednávce náhradních dílů by měly být uvedeny následující údaje:

- Typ přístroje např. RT 225
- Číslo artiklu přístroje např. 34.011.25
- Identifikační číslo přístroje 01012
- Číslo požadovaného náhradního dílu např. náhradní cívka se strunou č. náhr. dílu: 34.051.34

12. Likvidace

Příslušenství a balení by měly být ekologicky neškodně recyklovány. Pro recyklaci podle jednotlivých druhů jsou části z plastu označeny.

1. Opis uredjaja (vidi sliku 1)

RT 225

1. Priključni kabel	
2. Gornja ručka	
3. Prekidač	
4. Dodatna ručka	34.013.20.01
5. Zaštitna kapa	34.011.20.02
6. Svitak niti	34.051.34

2. Važne upute



Molimo da pažljivo pročitate naputak za uporabu i da uvažite upute iz njega. Na osnovu ovoga naputka za uporabu upoznajte se s uredjajem, ispravnim rukovanjem, te sigurnosnim uputama.

Pažnja!

Iz sigurnosnih razloga, djeca i maloljetnici do 16 godina, te osobe koje nisu upoznate s ovim naputkom za uporabu, ne smiju raditi sa šišačem trave.

- Prije svake upotrebe uredjaja provedite vizualnu kontrolu. Ne upotrebljavajte uredjaj kada su sigurnosne naprave oštećene ili istrošene. Nikada ne stavljajte sigurnosne naprave van funkciju.
- Upotrijebite uredjaj isključivo prema namjeni navedenoj u ovom naputku za uporabu.
- Vi ste odgovorni za sigurnost u predjelu rada.
- Provjerite područje koje želite šišati prije početka rada. Sklonite prisutna strana tijela. Za vrijeme rada pazite na strana tijela. Ukoliko prilikom šišanja ipak naidjete na prepreku, isključite stroj i uklonite prepreku.
- Radite samo kada se dovoljno dobro vidi.
- Prilikom rada pazite da sigurno i čvrsto stojite. Pažnja prilikom kretanja unazad, postoji opasnost da izgubite ravnotežu!
- Nikada ne ostavljajte uredjaj nenadziran na mjestu rada. Ukoliko prekinete rad, odložite uredjaj na sigurnom mjestu.
- Ukoliko prekinete rad radi prelaženja na drugo mjesto rada, obavezno isključujte uredjaj dok odlazite tamo.
- Nikada ne upotrebljavajte uredjaj dok pada kiša ili u vlažnoj, mokroj sredini.
- Čuvajte uredjaj od vlage i kiše.
- Prije uključivanja uredjaja uvjerite se da najlonska nit ne dira kamenje ili druge predmete.

- Uvijek radite s prikladnom odjećom, radi sprečavanja ozljeda glave, ruku, nogu. U tu svrhu nosite kacigu, zaštitne naočale (ili vizir), visoke čizme (ili čvrstu obuću i dugačke hlače od čvrstog materijala), te radne rukavice.
- Kada je uredjaj uključen, obavezno ga držite udaljena od tijela!
- Ne uključujte uredjaj kada je preokrenut odn. kada nije u radnom položaju.
- Isključite motor kada ne koristite uredjaj, kada ga ostavljate bez nadzora, kada ga kontrolirate, kada je priključni kabel oštećen, kada vadite odn. zamjenjujete svitak, kada prenosite uredjaj s jednoga mjesta na drugo, te izvadite utikač iz utičnice.
- Ne dajte da uredjaju prilaze druge osobe, osobito djeca, te domaće životinje; u odrezanoj i dignutoj travi mogu biti kamenje i drugi predmeti.
- Za vrijeme rada održite odstojanje od drugih osoba i životinja od najmanje 5 m.
- Pri šišanju ne dirajte tvrde predmete reznom napravom. Tako sprečavate da se ozlijedite ili da oštetite uredjaj.
- Koristite rub zaštitne naprave da s uredjajem održite razmak do zidova, raznih površina, te lomljivih predmeta.
- Nikada ne upotrebljavajte uredjaj bez zaštitne naprave.

⚠ PAŽNJA! Zaštitna naprava je bitna za Vašu sigurnost i sigurnost drugih, te za ispravan rad stroja. Nepoštivanje ovih propisa, pored toga da se stvara potencijalan izvor opasnosti, vodi do gubitka prava na garanciju.

- Ne pokušavajte da rezu opremu (najlonsku nit) zaustavite rukama. Uvijek čekajte dok nije sama stala.
- Ne koristite drugu od originalne najlonske niti. Ni u kojem slučaju umjesto najlonske niti ne upotrebljavajte metalnu žicu.
- Budite oprezni da se ne ozlijedite na napravi koja služi za skraćivanje duljine niti.
- Pazite da su ventilacijski otvori slobodni i čisti.
- Nakon upotrebe izvadite utikač iz utičnice i provjerite ima li oštećenja na stroju.
- Ne pokušavajte da s uredjajem šišate travu koja ne raste na zemlji; primjerice, ne pokušavajte da šišate travu koja raste na zidu ili na kamenu itd.
- U predjelu rada sa šišačem trave, korisnik prema trećima odgovara za štete koje nastaju usljed upotrebe uredjaja.
- Ne prelazite preko ceste ili šljunčane staze s uključenim uredjajem.

- Dok ne koristite uređaj, čuvajte ga na suhom mjestu, nedostupnom za djecu.
- Upotrijebite uređaj samo tako kako je opisano u ovom naputku za upotrebu, te ga držite uvijek okomito prema tlu. Svaki drugi položaj je opasan.
- Redovito provjerite da li su vijci ispravno zategnuti.
- Napon prisutne mreže mora odgovarati naponu navedenom na označnoj pločici.
- Priključni kabel se redovito mora kontrolirati glede znakova oštećenja ili starenja. Uređaj se ne smije koristiti ukoliko stanje priključnog kabla nije besprijekorno.
- Upotrijebljeni priključni kablovi ne smiju biti slabiji od lakih gumiranih kablova HO7RN-F po DIN 57282/VDE 0282, a moraju imati promjer od najmanje 1,5 mm². Utikač i utičnica moraju imati zaštitni kontakt, a spojka mora biti zaštićena od prskanja vode.
- Osigurajte da nema kablova i drugih predmeta na površini koju šišate.
- Kada se uređaj mora podići radi transporta, motor se mora isključiti, pa treba sačekati dok se alat ne zaustavlja. Prije ostavljanja uređaja, motor se mora isključiti, a utikač izvaditi iz utičnice.
- Prije priključivanja uređaja na struju uvjerite se da nijedan od okretnih elemenata nije oštećen, te da je svitak niti ispravno postavljen i pričvršćen.
- Za vrijeme rada nikako ne smijete dirati tvrde predmete reznom opremom, samo tako možete spriječiti ozljede rukavaoca i štete na uređaju.
- Za održavanje koristite samo originalne rezervne dijelove.
- Popravke smije izvoditi samo stručnjak za elektrotehniku.
- Prije puštanja stroja u funkciju i nakon bilo kojega sudara provjerite ima li znakova habanja ili oštećenja, dajte da se provedu potrebni popravci.
- Uvijek držite ruke i noge daleko od rezne jedinice, osobito kada uključujete motor.
- Nakon izvlačenja nove niti držite stroj prije uključivanja uvijek u normalnom radnom položaju.
- Nikada ne koristite rezervne dijelove ili pribor koje proizvođač nije predvidio ili preporučio.
- Izvadite utikač iz utičnice prije kontrola, čišćenja ili radova na stroju, te kada isti ne upotrebljavate.

⚠ **Pažnja: Nakon isključivanja, najlonska nit retira još nekoliko sekundi!**

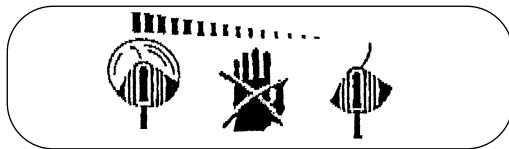

3. Tumač pločice s uputama (vidi sliku 2) na uređaju

- Br. 1:** Pažnja! Prije upotrebe uređaja pažljivo pročitajte naputak za upotrebu.
- Br. 2:** Nosite štitić očiju u lica
- Br. 3:** Ne upotrebljavajte uređaj dok pada kiša, u vlažnoj sredini ili dok je trava mokra
- Br. 4:** Održite sigurnosni razmak do drugih osoba od najmanje 5 m.
- Br. 5:** Upotreba trimera kao šišač rubova
- Br. 6:** Ne dajte da treća lica prilaze zoni opasnosti!
- Br. 7:** Alat se nakon isključivanja pogona još okreće!

4. Tehnički podaci:

RT 225

Napajanje:	230 V ~ 50 Hz
Snaga	225 Watt
Krug rezanja	200 mm
Okretaji n ₀	12.400 min ⁻¹
Najlonska rezna nit	Ø 1,3 mm
Razina zvučnog tlaka LPA	86 dB(A)
Razina zvučne snage LWA	96 dB(A)
Vibracija a w	≤ 2,5 m/s ²
Težina	1,35 kg
Br. art.:	34.011.25

Šum ovoga stroja može biti veći od 85 dB(A). U tom slučaju su potrebne mjere zvučne zaštite za radnika. Šum se mjerio prema IEC 59 CO 11, IEC 704, DIN 45635 dio 21, NFS 31-031 (2000/14/EWG).

Vrijednost vibracija emitiranih na ruči iznosi 1,2 m/s², a odredila se po ISO 5349.

5. Montaža zaštitne kape

- Stavite zaštitnu kapu prema slici (vidi sliku 3) na glavu motora, okrenite je suprotno smjeru kazaljke na satu do kraja (bajonetni zatvarač) i učvrstite je priloženim vijkom (C) (vidi sliku 4). NAPOMENA (slika 3): Pazite da zaštitna kapa pri zavrtanju stoji ravno na kućištu šišača trave, a da se rebro na štitniku (A) nalazi zdesna od rebra kućišta (B).

6. Montaža ručke

Ručka se montira kao što je prikazano na slici 5.

7. Uredna upotreba

Uredjaj je namijenjen za šišanje trave, malih travnjaka u privatnom kućnom i hobi vrtu.

Uredjajima za privatni kućni i hobi vrt se smatraju uredjaji koji se ne primjenjuju u javnim nasadima, parkovima, športskim igralištima, na cestama, te u poljodjelstvu i u šumarstvu. Poštivanje naputka za uporabu, koji je proizvođač priložio, je preduvjet za urednu upotrebu uredjaja.

Pažnja! Zbog opasnosti za osobe i mogućih materijalnih šteta, uredjaj se ne smije koristiti za usitnjavanje u smislu kompostiranja.

8. Puštanje u funkciju

Šišač trave je namijenjen samo za šišanje trave. Kratka ili istrošena najlonska nit smanjuje učinak rezanja.

Pažnja! Prije podešavanja duljine niti se obvezno mora izvaditi utikač iz utičnice!

Kada šišač trave pustite u funkciju po prvi put, najlonska nit se mora snažno izvlačiti. U tu svrhu pritisnite dugme (slika 6) i izvucite nit do ruba zaštitne kape. Pri prvom pokretanju rezne glave, nit se skraćuje na pravu dužinu (slika 7). Kratka ili istrošena najlonska nit smanjuje učinak rezanja. Radi obnavljanja prave dužine niti, pritisnite šišač trave - dok se rezna glava okreće - na tlo. Na taj način se dužina niti sama regulira (slika 8).

Radi postizanja najboljeg učinka šišača trave, molimo da se držite sljedećih uputa:

- Ne upotrebljavajte šišač trave bez zaštitne naprave.
- Ne šišajte travu dok je ona mokra. Najbolje rezultate ćete postići sa suhom travom.
- Priključite priključni kabel na produžni kabel, te objesite isti na ručku (slika 9).
- Za uključivanje šišača trave pritisnite prekidač (slika 1 / br. 3)
- Za isključivanje šišača trave pustite prekidač (slika 1 / br. 3).
- Približite šišač travi samo dok je prekidač pritisnut, tj. kada je šišač trave uključen.
- Ispravno se šiša na način da uredjaj zakrećete amo-tamo i da idete naprijed. Pri tome držite šišač nagnut za 30° (vidi sliku 10 i sliku 11).
- Dugačka trava se mora skraćivati postupno, počevši s vrha (vidi sliku 12).
- Iskoristite kotur za vođenje duž rubova, te zaštitnu kapu da biste izbjegli nepotrebno trošenje niti (vidi sliku 10 i sliku 11).
- Držite šišač trave daleko od tvrdih predmeta da biste izbjegli nepotrebno trošenje niti.

9. Zamjenjivanje svitka niti

Pažnja! Prije zamjenjivanja niti se obvezno mora izvaditi utikač iz utičnice!

- Držite nastavak motora (D) i okrenite poklopac svitka (E) suprotno smjeru kazaljke na satu dok se ne može skinuti (slika 13).
- Zamijeniti prazan svitak punim, provedite krajeve niti kroz bočne otvore poklopca svitka (slika 14).
- Postavite poklopac svitka na nastavak motora, držite nastavak motora, pritisnite poklopac svitka nadolje i istodobno ga okrenite u smjeru kazaljke na satu dok ne stoji čvrsto.
- Pritisnite dugme i izvucite nit do ruba zaštitne kape (slika 6).
- Pri prvom pokretanju rezne glave, nit se skraćuje na pravu dužinu (slika 7).

Pažnja! Izbačeni dijelovi najlonske niti mogu prouzročiti ozljede!

10. Održavanje i njega

- Prije odlaganja i čišćenja šišača trave, isključite ga i izvadite utikač iz utičnice.
- Odstranite naslage na zaštitnoj kapi četkom.
- Plastično kućište i plastične dijelove očistite blagim kućanskim sredstvom za čišćenje i vlažnom krpom
- Ne rabite za čišćenje agresivna sredstva ili otapala!

- Nikada ne poprskavajte šišač trave vodom.
Obvezno sprečavajte prodiranje vode u uređaj.

11. Naručivanje rezervnih dijelova

Prilikom naručivanja rezervnih dijelova su potrebni sljedeći podaci:

- Tip uređaja, npr. RT 225
- Broj artikla uređaja, npr. 34.011.25
- Ident. broj uređaja 01012
- Kat. broj potrebnog rezervnog dijela, npr.
rezervni svitak niti kat. br.: 34.051.34

12. Uklanjanje otpada

Pribor i ambalažu treba dati u ekološku uporabu.
Radi sortiranja materijala za reciklažu, dijelovi od plastike su označeni.

1. A gép leírása RT 225 (kép 1)

RT 225

1. Hálózati kábel	
2. Felső kézfogantyú	
3. Ki / bekapcsoló	
4. Pótfogantyú a kéznek	34.013.20.01
5. Védőburok	34.011.20.02
6. Fonálorsó	34.051.34

2. Fontos utasítások



Kérjük olvassa el figyelmesen a használati utasítást és vegye figyelembe az abban foglalt utasításokat. Ismerkedjen meg a használati utasítás alapján a készülékkel, a helyes használatával, valamint a biztonsági utasításokkal.

Figyelem!

Biztonsági okokból gyerekeknek és 16 éven aluli fiatalkorúaknak valamint olyan személyeknek, akik nem ismerik nagyon jól ezt a használati utasítást, nem szabad a pázsittrimmert használniuk.

Minden használat előtt vizsgálja meg szemmel a készüléket. Ne használja a készüléket, ha a biztonsági berendezések sérültek vagy el vannak kopva. Soha sem tegye a biztonsági készülékeket hatályon kívül. A készülékett csakis kizárólag ebben a használati utasításban megadott rendeltetésnek megfelelően használni. A munkaterületen belüli biztonságért Ön felelős. Ellenőrizze le a munka elkezdése előtt a vágásra szánt anyagot. Távolítsa el a meglévő idegen testeket. Ügyeljen munka közben az idegen testekre. Ha vágás közben mégis egy akadályba ütközne, akkor tegye a gépet üzemen kívül és távolítsa azt el. Csak elegendő látási viszonyok mellett dolgozzon. Munka közben ügyeljen egy biztos és szilárd alapállásra. Figyelem a hátramenetnél, megbotlási veszély! Ne hagyja a készüléket sohasem felügyelet nélkül a munkahelyen. Ha meg kell szakítania a munkát,

akkor kérjük tárolja a készüléket egy biztos helyen. Ha megszakítaná a munkáját, azért hogy egy másik munkarészleghez menjen, akkor kapcsolja okvetlenül ki a készüléket amíg oda megy. Ne használja sohasem a készüléket esőnél vagy nedves, vizes környezetben. Óvja a készüléket nedvességtől és esőtől. Mielőtt bekapcsolná a készüléket, bizonyosodjon meg arról, hogy a nylonfonál nem érint köveket vagy más dolgokat. Dolgozzon mindig megfelelő ruhában, azért hogy ezáltal megakadályozza a fej, kezek, lábak sérülését. Hordjon ezért sisakot, védőszemüveget (vagy egy védőszemellenzőt), magasszárú csizmákat (vagy szilárd lábbelit és egy hosszúszerű nadrágot tömör anyagból) és munkakesztyűket. A készüléket tartsa üzemeltetés közbe okvetlenül a testől távol! Ne kapcsolja be a készüléket, ha meg van fordítva illetve, ha nincs munkahelyzetben. Kapcsolja ki a motort, ha nem használja a készüléket, ha felügyelet nélkül hagyja, ha felülvizsgálja, az ellátóvezeték sérült, ha kiveszi illetve kicseréli a tekercest, ha a készüléket az egyik helyről a másikra szállítja és húzza ki a hálózati csatlakozót. Tartsa a szerszámot másoktól, főleg gyerekektől és a háziállatoktól is távol; a levágott és felkavart fűben kövek és más dolgok is lehetnek. Tartson munka közben más személyekhez és állatokhoz legalább 5 m távolságot. Ne vágjon szilárd tárgyak ellen. Ezáltal saját magának és a készüléknek a sérülését kerüli el. Használja fel a védőberendezés szélét arra, hogy távol tartsa a készüléket a falaktól, különböző felületektől, valamint törekeny dolgoktól. Ne használja a készüléket sohasem a védőberendezés nélkül.

⚠ FIGYELEM! A védőberendezés saját és mások biztonságára valamint a gép helyes működésére lényeges. Ennek az előírásnak figyelmen kívül hagyása, eltekintve attól, hogy ezáltal egy potenciális veszélyforrás hoz létre, a garanciajogosulás érvényességének az elvesztéséhez vezet.

Ne próbálja meg a vágóberendezést (nylonfonalat) kézzel leállítani. Várja mindig meg, amíg ez saját magától megáll. Ne használjon az originális nylonfonálon kívül mást. Semmi esetre sem használjon a nylonfonál helyett fémszálakat. Legyen óvatos nehogy megsebezze magát a fonálhossz levágására szolgáló berendezésen. Ügyeljen arra, hogy a szellőztető nyílások ne legyenek piszkosak. Húzza ki használat után a hálózati csatlakozót és vizsgálja meg a gépet

sérülésekre. Ne próbáljon a készülékkel olyan fűveket vágni amelyek nem a talajon nőnek; például ne próbálja meg, olyan fűveknek a vágását amelyek falakon vagy köveken stb. nőnek. A pázsittrimmer munkaterületén belül harmadikkal szembeni károkért, amelyek a szerszám használat által keletkeznek, a használó felelős. Ne menjen bekapcsolt készülékkel utcán vagy kavicsos úton át. Ha nem használja a készüléket, akkor tárolja egy száraz és a gyerekek számára elérhetetlen helyen. A készüléket csak a használati utasításban leírtak szerint használni és a talajhoz mindig függőlegesen tartani. Minden más féle tartás veszélyes. Vizsgálja rendszeresen felül, hogy a csavarok rendszeresen meg vannak e húzva. A hálózati feszültségnek meg kell egyeznie az adattáblán megadott feszültséggel. A csatlakozóvezetékét, sérülési vagy öregedési jelekre, rendszeresen felül kell vizsgálni. A készüléket nem szabad használni, ha a csatlakozóvezeték állapota nem kifogástalan. A felhasznált csatlakozóvezetéknek nem szabad a HO7RN-F a DIN 57282/VE 0282 szerinti könnyű gumitömlővezetékétől könnyebbnek lenniük és legalább 1,5 mm² -es átmérőjűnek kell lenniük. A dugós csatlakozóknak védőérintkezősőknek és a csatlakoztatásnak fröccsenővíz védelemnek kell lennie. A vágásra előrelátott felületet a kábeltől és más tárgyaktól mindig szabadon tartani. Ha a szállításhoz fel kell emelni a készüléket, akkor ki kell kapcsolni a motort és meg kell várni amíg a szerszám nyugalmi állapotban nincs. A készülék elhagyása előtt nyugodalomba kell helyezni a motort és ki kell húzni a hálózati csatlakozót. Mielőtt rákapcsolná a készüléket az áramhálózatra, bizonyosodjon meg arról, hogy a forgó egységek közül egyik sincs megsérülve és a fonálgombolyag rendszeren be van téve és oda van erősítve. Az üzemeltetés ideje alatt semmi esetre sem szabad kemény tárgyak ellen vágni, mivel csak így tudja a kezelő megsérülését és a készüléken a károk keletkezését elkerülni. A karbantartáshoz csakis originalis - pótalkatrészeket használni. Javításokat csak egy villamossági szakember végezhet. A gép üzembe vétele előtt valamint bármilyen nekiütkezés után, vizsgálja felül a gépet kopás jelére vagy károsodásra, és végeztesse el a szükséges javításokat. Kezeket és a lábakat a vágóberendezéstől mindig távol tartani, főleg akkor, amikor bekapcsolja a motort. Egy új fonál kihúzása után tartsa a gépet mindig a normális munkaállásban, mielőtt bekapcsolná. Ne használjon sohasem pótv- vagy alkatrészeket, amelyek a gyártó által nincsenek előrelátva

vagy ajánlva. A gépen történő vizsgálatok, tisztítások vagy munkálatok előtt vagy ha nem használja a gépet akkor húzza ki a hálózati csatlakozót.

⚠ Figyelem: leállítás után a nyílonszál még egy pár másodpercet utánfut!

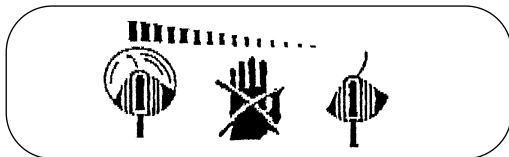

3. A készüléken levő jelzőtábla magyarázata (lásd a 2-es ábrát)

- 1: Figyelmeztetés!
- 2: Viseljen szemvédőt!
- 3: Óvja a nedvességtől!
- 4: Üzembe vétel előtt olvassa el a használati utasítást!
- 5: Egy sérült csatlakozóvezeték felülvizsgálata előtt, húzza ki a hálózati csatlakozót!
- 6: Tartson más személyeket a veszélyeztetett körön kívül!
- 7: A szerszám utánfut!

4. Technikai adatok

RT 225	
Hálózati feszültség:	230 V ~ 50 Hz
Teljesítmény:	225 Watt
Vágókör:	200 mm
Fordulatszám n_0 :	12400 perc ⁻¹
Nylon- vágófonál:	Ø 1,3mm
Hangnyomás mérték LPA:	86 dB
Hangtelyesítmény mérték LWA:	96 dB
Vibrálás a_w	≤ 2,5 m/s ²
Súly:	1,35 kg
Cikk - sz.:	34.011.25

A gép zajkifejtése túllépheti a 85 dB (A). Ebben az esetben az üzemeltetők részére zajvédő intézkedésekre van szükség. Ez a zajkifejtés az IEC 59 CO 11, IEC 704, DIN 45635 21- rész, NFS 31-031 (2000/14 EG) szerint mérik. A fogantyún kibocsájtott rezgések értéke ≤ 2,5 m/s² és az ISO 5349 szerint lett mérve.

5. A védőkupak felszerelése

- A védőkupakot rajz szerint (3-as ábra) rádugni a motorfejre, az óramutató járásával ellenkező irányba ütközésig tekerni (bajonettzár) és a mellékelt csavarral (C) odaerősíteni (4-es ábra).
UTALÁS (3-as ábra): Ügyeljen arra, hogy a csavarásnál a védőkupak símán ráfeküdjön a pázsittrimmerházra és a védőn levő gerinclemez (A) a házgerinclemeztől (B) jobbra legyen.

6. A kézfogantyú felszerelése (csak RT 225)

A kézfogantyút az 5-ös képen mutatottak szerint kell felszerelni.

7. Szabályszerű használat

A szerszám a privátház-, valamint hobbykertben a pázsit, kisebb füves területek vágására lettek tervezve. Olyan készülékeket tekintünk privátház- és hobbykertben használatosnak, amelyeket nem használnak a nyilvános parkosított területeken, parkokon, sporttelepeken, az utcákon és a mező- és az erdőgazdaságban. A gyártó által mellékelt használati utasításnak a betartása egy feltétel a készülék rendes használatához.

Figyelem! Személyi valamint anyagi károkra fennálló veszély miatt nem szabad a készüléket a komposztírozás céljából felaprózásra felhasználni.

8. Üzembevétele

A pázsittrimmer csak a pázsit vágására van meghatározva.

Egy rövid vagy kopott nylonfonál, kisebb vágási teljesítményekhez vezet.

FIGYELEM! A fonálhoz beállításánál húzza ki okvetlenül a hálózati csatlakozót!

Az első üzembevételnél erősen ki kell húzni a nylonfonalat. Ehhez nyomni a nyomógombot (6-es ábra) és a fonalat a védőkupak széléig kihúzni. A vágófej első meginduláskor a fonál automatikusan le lesz vágva a megfelelő hosszúságra (7-es ábra). Egy túl rövid vagy elhasznált nylonfonál kisebb vágási teljesítményekhez vezet. A heljes fonálhossz helyreállításához, a pázsittrimmert, forgó vágófejnél

a talajra nyomni. Ezáltal a fonálhossz saját magától szabályozódik (8-es ábra).

A pázsittrimmellő legmagasabb teljesítményének elérésének érdekében kérjük a következő utasításokhoz igazodni:

- Ne használja a pázsittrimmert védőberendezés nélkül.
- Ne vágja a fűvet, ha a fű nedves. A száraz fűnél éri el a legjobb eredményeket.
- Kapcsolja rá a hálózati kábelt a hosszabító kábelre és akassza ezt a fogantyúba. (9-es kép)
- Pázsittrimmerének a bekapcsolásához nyomja a ki/bekapcsolót (1kép / 3-as pozíció).
- A pázsittrimmerének a kikapcsolásához engedje a ki/bekapcsolót ismét el (1 kép / 3-as pozíció).
- Csak nyomott kapcsolóval közelítse a pázsittrimmelőt a fűhöz, vagyis ha a pázsittrimmelő üzemben van.
- A heljes vágáshoz a készüléket oldalra lóbálgatni és előrehaladni. Tartsa ennél a pázsittrimmelőt cca. 30°-ban megdőltve (lásd a 10-as és a 11-es képet).
- Hosszú fűnnel a fűvet a hegyétől lefelé lépcsőzetesen kell rövidebre vágni (lásd a 12-ös képet).
- Használja ki a védőkupakot, azért hogy a fonál felesleges kopását elkerülje.
- Tartsa a pázsittrimmert kemény testektől távol, azért hogy a fonál felesleges kopását elkerülje.

9. A fonáltekercs kicserélése

FIGYELEM! A fonáltekercs kicserélése előtt húzza ki okvetlenül a hálózati dugót!

- Fogja meg a motorfellevőt (D) és fordítsa az orsófellevőt (E) addig az óramutató járásával ellenkező irányába, ameddig le nem lehet venni (13-os ábra).
- Az üreset a teli fonálorsóval kicserélni, a fonálvéget az orsófellevő oldali furatán keresztül húzni (14-es ábra).
- Az orsófellevőt a motorfellevőre rakni, megfogni a motorfellevőt, az orsófellevőt lefelé nyomni és egyidejűleg az óramutató járásának megfelelően fordítani, amíg jól bent nincs.
- A nyomógombot nyomni és a fonalat a védőburkolat széléig kihúzni (6-es ábra).
- A vágófej első meginduláskor a fonál le lesz vágva a megfelelő hosszúságra (7-es ábra).

FIGYELEM! A nylonfonál elhajított részei sérülésekhez vezethetnek!

10. Karbantartás és ápolás

- A lerakás és a tisztítás előtt kikapcsolni a pázsittrimmelőt és a hálózati csatlakozót kihúzni.
- A védőburkon levő lerakódásokat egy kefe segítségével eltávolítani
- A műanyagtestet és a műanyagrészeket enyhe háztartási tisztítókkal és egy nedves ronggyal megtisztítani
- Ne használjon a tisztításhoz agresszív szereket vagy oldószereket!
- Ne fröcskölje le sohasem vízzel a pázsittrimmert.
- Okvetlenül kerülje el a víz behatolását a készülékbe.

11. Pótalkatrészek megrendelése

- A pótalkatrészek megrendlésénél a következő adatokat kellene megadni:
- A készülék típusát, például RT 225
- A készülék cikk-számát, például 34.011.25
- A készülék ident- számát 01012
- A szükséges pótalkatrész, pótalkatrész- számát, például pótfonáltekercs pótalkatrész szám: 34.051.34

12. Megsemmisítés

A tartozékokat és a csomagolást egy, a környezetvédelemnek megfelelő, újrafelhasználáshoz kell juttatni. A fajtatiszta újrafelhasználáshoz a műanyagrészek meg vannak jelölve.

1. Описание инструмента (смотри рис. 1)

RTV 225

- | | |
|---------------------------------------|--------------|
| 1. сетевой кабель | |
| 2. верхняя рукоятка | |
| 3. гвключено-выключеног переключатель | |
| 4. дополнительная рукоятка | 34.013.20.01 |
| 5. защитный кожух | 34.011.20.02 |
| 6. катушка шнура | 34.051.34 |

2. Важные указания



Пожалуйста, внимательно прочитайте руководство по эксплуатации и соблюдайте его указания. Ознакомьтесь при помощи руководства по эксплуатации с инструментом и с его правильным использованием, а так же с указаниями по безопасности.

Внимание!

По причинам безопасности запрещено использовать газонный триммер детям и подросткам до 16 лет, а так же лицам не ознакомившимся с данным руководством по эксплуатации.

- Перед каждым использованием осуществляйте смотровой контроль инструмента. Не используйте инструмент если защитные приспособления повреждены или изношены. Никогда не удаляйте защитные приспособления.
- Используйте инструмент исключительно для целей указанных в данном руководстве по эксплуатации.
- Вы несете ответственность за безопасность в рабочей зоне.
- Перепроверьте срезаемый материал перед началом работы. Удалите имеющиеся в наличии посторонние предметы. Во время работы внимательно следите за посторонними предметами. При возникновении помехи при резке отключите машину и удалите помеху.
- Работайте только в условиях достаточной видимости.
- При работе обеспечить надежное и устойчивое положение тела. Осторожно при движениях назад, опасность споткнуться!
- Никогда не оставляйте инструмент без присмотра на рабочем месте. При перерывах в работе уберите инструмент в надежное место.
- При перерывах в работе для смены рабочего участка обязательно выключите инструмент во время движения к месту.
- Никогда не используйте инструмент под дождем и при влажном и сыром окружении.
- Защищайте Ваш инструмент от влаги и дождя.
- Перед тем как включить инструмент, убедитесь в том, что нейлоновый шнур не касается камней или других предметов.
- Работайте всегда в соответствующей одежде, избежание травм головы, рук и ног. Для этого используйте шлем, защитные очки (или защитный козырек), высокие сапоги (или прочную обувь и длинные брюки из прочного материала) и рабочие перчатки.
- Если инструмент включен, то обязательно держите его на достаточном расстоянии от тела!
- Не включайте инструмент если он перекручен или он соответственно находится в нерабочем состоянии.
- Отключите мотор и вытащите сетевой штекер из розетки если Вы не пользуетесь инструментом, оставляете его без присмотра, проверяете инструмент, если питающий кабель поврежден, если Вы вынимаете или заменяете катушку, переносите инструмент с одного места на другое.
- Держите инструмент подальше от других людей, а особенно детей и домашних животных; в срезаемой и отбрасываемой траве могут находится камни и другие предметы.
- Во время работы держите дистанцию к другим людям и животным не меньше 5 метров.
- Не срезайте жесткие предметы. Таким образом Вы избежите травм и инструмент не будет поврежден.
- Используйте край защитного приспособления для выдерживания растояния к инструменту до стен, различных поверхностей, а так же до хрупких предметов.
- Никогда не используйте инструмент без защитного приспособления.

⚠ ВНИМАНИЕ! Защитное приспособление является необходимым для Вашей безопасности и безопасности других, а так же для корректной работы машины. Несоблюдение этого предписания является не только источником опасности, но и ведет к утери гарантийного права.

- Не пытайтесь остановить руками приспособление для резки (нейлоновый шнур). Ждите пока оно само остановится.
- Используйте только оригинальный нейлоновый шнур. Ни в коем случае не применяйте вместо нейлонового шнура металлическую проволоку.
- Будьте осторожны, не нанесите себе травму приспособлением, которое служит для обрезки шнура.
- Следите за тем, чтобы вентиляционные отверстия были свободны от загрязнений.
- Вытащите сетевой штекер из розетки по окончании работы и проверьте машину на повреждения.
- Не пробуйте срезать инструментом траву, которая растет не на земле; не пробуйте, например срезать траву, которая растет на стенах или на камнях.
- В рабочей зоне тримера пользователь несет ответственность за нанесенный третьим лицам ущерб, который возник при использовании инструмента.
- Не пересекайте улиц и гравийные дороги с включенным инструментом.
- Если вы не пользуетесь инструментом, храните его в сухом и недоступном для детей месте.
- Используйте инструмент только так, как это описано в данном руководстве по обслуживанию и держите его всегда вертикально к земле. Любое другое положение является опасным.
- Регулярно проверяйте правильно ли затянуты винты.
- Напряжение сети должно соответствовать напряжению указанному на табличке параметров.
- Соединительный провод необходимо регулярно проверять на следы повреждения или старения. Прибор нельзя использовать если состояние соединительного провода не безупречно.
- Применяемые соединительные провода не должны быть легче чем легкие соединительные провода в резиновой оболочке HO7RN-F согласно DIN 57282/VDE

0282 и иметь минимальный диаметр от 1,5 мм². Штекерное соединение должно иметь защитный контакт, а соединительный зажим должен быть защищен от брызг воды.

- Обрезаемую площадь держать всегда свободной от кабелей и других предметов.
- Если инструмент необходимо приподнять для переноса, то необходимо выключить мотор и дождаться остановки инструмента. Перед отставлением инструмента необходимо отключить мотор и вытащить сетевой штекер из розетки.
- Перед подключением инструмента к электросети убедитесь, что ни один из вращающихся элементов не поврежден, а ролик шнура одет правильно и закреплен.
- При работе ни в коем случае нельзя резать по твердым предметам, только таким образом Вы избежите травм работающего и повреждений инструмента.
- Для содержания в исправности использовать только оригинальные запасные части.
- Ремонт разрешено проводить только специалисту-электрику.
- Перед первым пуском машины и после какого-либо столкновения проверьте на следы износа или повреждения и при необходимости задайте на ремонт.
- Держите руки и ноги по дальше от режущего приспособления, особенно если Вы включаете мотор.
- После вытягивания нового шнура держите машину всегда в ее нормальном рабочем положении перед тем как она будет включена.
- Никогда не используйте запасные детали и принадлежности, которые не предусмотрены и не рекомендованы производителем.
- Вытаскивайте штекер из розетки перед проверкой, чисткой или перед другой работой на машине, а так же если она не используется.

⚠ Внимание: После отключения нейлоновый шнур вращается еще несколько секунд!

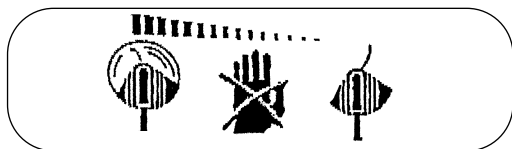

3. Пояснения к указывающим табличкам на инструменте (смотри рис. 2)

- Поз. 1:** **Внимание!** Перед использованием инструмента прочитайте внимательно руководство по эксплуатации.
- Поз. 2:** Используйте защиту для глаз и лица
- Поз. 3:** Не используйте инструмент при дожде, в сырой среде, а так же при влажном газоне
- Поз. 4:** Держите дистанцию минимально 5м к другим людям
- Поз. 5:** Применение газонного триммера в качестве резчика канта
- Поз. 6:** Третьи лица не допускать в зону опасности!
- Поз. 7:** Инструмент имеет инерционный выбег!

4. Технические данные:

RT 225

Напряжение сети:	230 в ~ 50 Гц
Мощность	225 Вт
Окружность резки	200 мм
Количество оборотов n0	12.400 мин ⁻¹
Нейлоновый шнур	Ø 1,3 мм
Уровень давления шума LPA	86 дБ(А)
Уровень мощности шума LWA	96 дБ(А)
Вибрация a w	≤ 2,5 м/сек ²
Вес	1,35 кг
Арт.-№:	34.011.25

Шум машины может превысить 85 дБ(А). В этом случае необходимо принять меры для защиты работающего от шума. Шум измерен согласно IEC 59 СО 11, IEC 704, DIN 45635 часть 21, NFS 31-031 (2000/14/EWG).

Уровень вибрации на рукоятке составляет 1,2 м/сек², уровень определен согласно ISO 5349.

5. Монтаж защитного кожуха

- Насадить защитный кожух, как показано (рис. 3), на головку мотора, вращать против часовой стрелки до упора (штыковой затвор) и при помощи приложенного винта (С)

закрепить (рис. 4). УКАЗАНИЕ (рис. 3): следите за тем, чтобы защитный кожух при вращении лежал ровно на корпусе газонного триммера, а перемычка (А) лежала на защитном устройстве справа от перемычки корпуса (В) .

6. Монаж рукоятки

Рукоятка монтируется так, как это показано на рис. 5.

7. Надлежащее использование

Инструмент предназначен для подстрижки газонов и маленьких лужаек в частных садах и на хобби-участках.

В качестве инструмента для маленьких лужаек в частных садах и хобби-участков имеются в виду инструменты, которые не используются в общественных скверах, садах, парках, на спортивных площадках, улицах, а так же в сельском и лесном хозяйствах. Соблюдение указаний к эксплуатации, приложенных производителем, является необходимым условием для надлежащего использования инструмента.

Внимание! Ввиду опасности для людей и возможного материального ущерба не разрешается использовать машину для измельчения с целью приготовления компоста.

8. Первый пуск

Газонный триммер предназначен только для подстрижки газона.

Внимане! При установке длины непременно вытащите сетевой штекер из розетки!

При первом пуске необходимо с силой вытянуть нейлоновый шнур. Для этого нажать кнопку (рис. 6) и вытянуть шнур до края защитного кожуха. При первом пуске головки режущего устройства шнур обрезается до необходимой длины (рис. 7). Короткий или изношенный нейлоновый шнур является причиной низкой мощности резки. Для восстановления необходимой длины шнура прижать газонный триммер к земле при вращающейся головке режущего устройства. Таким образом длина шнура регулируется самостоятельно (рис. 8).

Для сохранения наивысшей производительности Вашего газонного триммера соблюдайте, иожаиуиста, следовать указаниям:

- Не используйте газонный триммер без защитного приспособления.
- Не стригите если трава влажная. Наилучших результатов Вы можете достичь при сухой траве.
- Сетевой кабель подключить к удлинительному кабелю и навесить его на рукоятку. (рис. 9)
- Для включения Вашего газонного триммера нажмите на гвкл-выклг переключатель (рис. 1 / поз.3)
- Для выключения Вашего газонного триммера отпустите гвкл-выклг переключатель (рис. 1 / поз.3).
- Газонный триммер приближать к траве только тогда, когда переключатель нажат, а значит газонный триммер находится в работе.
- Для правильной подстрижки двигайте инструмент из стороны в сторону и двигайтесь одновременно вперед. При этом держите газонный триммер наклонно под углом примерно 30° (смотри рис. 10 и рис. 11).
- При высокой траве необходимо подстригать траву ступенчато, начиная с верха (смотри рис. 12).
- Для избежания ненужного износа шнура используйте направляющую канта, а так же защитный кожух (смотри рис. 10 и рис. 11).
- Для избежания ненужного износа шнура держите газонный триммер подальше от твердых предметов.

9. Замена катушки шнура

Внимание! Перед заменой катушки шнура вытащить сетевой штекер из розетки!

- Держите крепко зажимное устройство мотора (D) и вращайте зажимное устройство катушки (E) против часовой стрелки до тех пор, пока оно может быть снято (рис. 13).
- Заменить пустую катушку полной, пропустить концы шнура через боковые отверстия зажимного устройства катушки (рис. 14).
- Установить зажимное устройство катушки на зажимное устройство мотора, держать крепко зажимное устройство мотора,

зажимное устройство катушки нажать вниз и одновременно вращать по часовой стрелке пока оно не будет сидеть прочно.

- Нажать кнопку и вытянуть шнур до края защитного кожуха (рис. 6).
- При первом пуске головки режущего устройства шнур будет обрезан до необходимой длины (рис. 7).

10. Обслуживание и уход

- Перед отставлением и чисткой выключить газонный триммер и вытащить сетевой штекер из розетки
- Щеткой удалить налет с защитного кожуха
- Части пласмасового корпуса и пластмасовые детали очистить слабым хозяйственным средством и влажной тряпкой
- Не применяйте для очистки едкие средства или растворители!
- Никогда не обдавайте водой газонный триммер. Обязательно избегайте попадания воды в инструмент.

11. Заказ запасных деталей

При заказе запасных деталей должны быть указаны следующие данные:

- Тип инструмента, например: RT 225
- Артикул-номер инструмента, например: 34.011.25
- Идент- номер инструмента, 01012
- Номер необходимой запасной детали, например: запасная катушка шнура ET-№: 34.051.34

12. Утилизация

Принадлежности и упаковку сдать на не засоряющую природу вторичную переработку. Пластмассовые детали имеют маркировку для точной сортировки рециклирования.

1. Popis prístroja (pozri obrázok 1)

RT 225

1. sieťový kábel	
2. horná rukoväť	
3. vypínač zap/vyp	
4. prídavná rukoväť	34.013.20.01
5. ochranný kryt	34.011.20.02
6. Vláknovej cievka	34.051.34

2. Dôležité pokyny



Prečítajte si prosím starostlivo návod na obsluhu a dodržiavajte jeho pokyny. Oboznámte sa pomocou tohto návodu na obsluhu s týmto prístrojom, s jeho správnym používaním ako aj s bezpečnostnými predpismi.

Pozor!

Z bezpečnostných dôvodov nesmú deti a mládež do 16 rokov ako aj osoby, ktoré nie sú oboznámené s týmto návodom na obsluhu, používať túto elektrickú kosu na trávnik.

- Pred každým použitím prístroj vizuálne skontrolujte. Nepoužívajte tento prístroj vtedy, ak boli na ňom poškodené alebo príliš opotrebované bezpečnostné ústrojenstvá. Nikdy sa nepokúšajte obchádzať tieto bezpečnostné ústrojenstvá.
- Používajte tento prístroj výlučne len na tie účely použitia, ktoré sú uvedené v tomto návode na obsluhu.
- Ste zodpovedný za bezpečnosť vo Vašej pracovnej oblasti.
- Pred začiatkom práce skontrolujte strihaný objekt. Odstráňte cudzie telesá, ktoré sa tam prípadne nachádzajú. Dbajte počas práce na takéto cudzie telesá. Ak by ste napriek tomu počas strihania narazili na prekážku, vypnite prosím Váš prístroj a odstráňte ju predtým, než budete pokračovať so strihaním.
- Pracujte len pri dostatočnej viditeľnosti.
- Pri práci dbajte vždy na bezpečný a stabilný postoj. Pozor pri pohybe smerom vzad, nebezpečenstvo potknutia!
- Nikdy nenechajte prístroj ležať v oblasti práce bez dozoru. Ak prerušíte prácu, odložte prístroj na bezpečnom mieste.
- Ak prerušíte prácu z toho dôvodu, aby ste sa premiestnili do inej pracovnej oblasti, prosím

nezabudnite vypnúť počas premiestňovania sa do tejto pracovnej oblasti Váš prístroj.

- Nikdy nepoužívajte tento prístroj v daždi alebo vo vlhkom, resp. mokrom prostredí.
 - Chráňte Váš prístroj pred vlhkom a dažďom.
 - Pred zapnutím prístroja prosím skontrolujte, či sa nylonové vlákno nedotýka žiadnych kamňov alebo iných predmetov.
 - Pracujte prosím vždy v primeranom pracovnom oblečení, aby ste tak zabránili zraneniam hlavy, rúk aby ste tak zabránili zraneniam hlavy, rúk, chodidiel. Používajte z tohto dôvodu helmu, ochranné okuliare (alebo ochranný štít), vysoké čižmy (alebo pevnú obuv a dlhé nohavice z pevnej látky) a pracovné rukavice.
 - Ak je prístroj v prevádzke, držte ho v každom prípade preč od tela!
 - Nezapínajte prístroj vtedy, keď je otočený naopak resp. keď nie je v správnej pracovnej polohe.
 - Vypnite motor vždy vtedy, keď prístroj momentálne nepoužívate, keď ho necháte bez dozoru alebo kontrolujete, keď je poškodený sieťový kábel, keď snimate resp. vymieňate cievku, keď prístroj transportujete z jedného miesta na druhé, a zároveň vytiahnite aj kábel zo zásuvky.
 - Zabráňte prístup k bežiacemu prístroju iným osobám, predovšetkým deťom ale rovnako aj domácim zvieratám; v strihanej a rozmetanej tráve by sa mohli nachádzať kamene alebo iné predmety.
 - Počas práce dodržiavajte odstup od iných osôb resp. od domácich zvierat minimálne 5 m.
 - Nikdy sa nepokúšajte strihať tvrdé predmety. Zabráňte tak možnému zraneniu a zároveň poškodeniu prístroja.
 - Používajte okraj ochranného ústrojenstva, aby ste držali prístroj v dostatočnom odstupe od múrov, rôznych povrchov, ako aj krehkých predmetov.
 - Nikdy nepoužívajte prístroj bez tohto ochranného ústrojenstva.
- ⚠ POZOR! Bezpečnostné ústrojenstvo je dôležité pre Vašu bezpečnosť ako aj pre bezpečnosť ostatných, a zároveň pre správne fungovanie prístroja. Nedodržiavanie tohto predpisu vedie, odhliadnuc od toho, že nepoužívaním bezpečnostného ústrojenstva vzniká potenciálny zdroj nebezpečenstva, k strate nárokov zo záruky.**
- Nepokúšajte sa strihacie ústrojenstvo (nylonové vlákno) zastaviť pomocou rúk. Vždy počkajte dovtedy, až kým sa vlákno zastaví samo.

- Nepoužívajte nikdy žiadne iné ako originálne nylonové vlákno. Nepoužívajte na miesto nylonového vlákna v žiadnom prípade kovové drôty.
- Buďte opatrný a zabráňte tak zraneniam na zariadení, ktoré slúži na odrezávanie vlákna.
- Dbajte na to, aby boli vzduchové otvory zbavené od prípadných nečistôt.
- Vytiahnite po použití prístroja sieťový kábel zo zásuvky a skontrolujte, či sa na prístroji nenachádzajú poškodenia.
- Nepokúšajte sa pomocou tohto prístroja kosiť trávu, ktorá nerastie priamo zo zeme; nepokúšajte sa napríklad strihať trávu, ktorá rastie na múroch alebo na kameňoch, a pod.
- V pracovnej oblasti elektrickej kosi na trávnik je obsluhujúca osoba zodpovedná voči tretím osobám za škody, ktoré sú spôsobené používaním tohto prístroja.
- Neprechádzajte so zapnutým prístrojom cez cesty alebo štrkové chodníky.
- Keď prístroj momentálne nepoužívate, uskladnite ho na suchom mieste mimo dosahu detí.
- Používajte tento prístroj len takým spôsobom, ako je určené v tomto návode na obsluhu a držte ho vždy kolmo k zemi. Každá iná poloha je nebezpečná.
- Pravidelne kontrolujte, či sú všetky skrutky správne dotiahnuté.
- Sieťové napätie sa musí zhodovať s napätím, ktoré je uvedené na výrobnom štítku s údajmi.
- Prípojné vedenie musí byť pravidelne kontrolované, či sa na ňom nenachádzajú príznaky poškodenia alebo starnutia. Prístroj nesmie byť používaný, ak stav prípojného vedenia nie je v bezchybnom stave.
- Prípojné vedenie nesmie byť ľahšie ako ľahké vedenie s gumenou izoláciou HO7RN-F podľa DIN 57282/VDE 0282 a musia mať minimálny prierez 1,5 mm². Zásuvné spojenia musia byť vybavené ochrannými kontaktmi a spojka musí byť chránená pred nastriekanou vodou.
- Plocha určená na strihanie musí byť vždy voľná od káblov alebo iných predmetov.
- Ak sa za účelom prenesenia prístroj musí nadvihnúť, je potrebné vypnúť jeho motor a počkať na úplné zastavenie prístroja. Pred opustením prístroja sa motor musí tiež vypnúť a zároveň je potrebné vytiahnuť sieťový kábel zo zásuvky.
- Predtým než pripojíte prístroj na sieťový elektrický prúd sa musíte presvedčiť, že žiaden z otočných prvkov nie je poškodený a že je kladka s vláknom správne založená a upevnená.

- Počas prevádzky prístroja nesmiete v žiadnom prípade nesmiete kosiť proti tvrdým predmetom, iba tak je možné zabrániť prípadným zraneniam obsluhujúcej osoby a poškodeniu prístroja.
- Na opravy používať len originálne náhradné diely.
- Opravy smú byť vykonávané len elektrotechnikom.
- Pred uvedením prístroja do prevádzky a po akomkoľvek náraze skontrolujte, či sa na prístroji nenachádzajú žiadne náznaky prípadného poškodenia alebo stopy opotrebovania, a nechajte vykonať potrebné opravy.
- Dbajte na to, aby boli Vaše ruky a chodidlá vždy dostatočne vzdialené od rezného zariadenia, predovšetkým vtedy, keď zapínate motor.
- Po vytiahnutí nového vlákna držte prístroj pred jeho zapnutím vždy v jeho normálnej pracovnej polohe.
- V žiadnom prípade nepoužívajte náhradné diely a príslušenstvo, ktoré nie sú schválené alebo odporúčané výrobcom.
- Vytiahnite kábel zo zásuvky pred každým vykonaním kontroly, čistením prístroja alebo pred prácami na prístroji ako aj vtedy, keď prístroj nie je používaný.

⚠ Pozor: Po odstavení prístroja rotuje nylonové vlákno ešte niekoľko sekúnd!

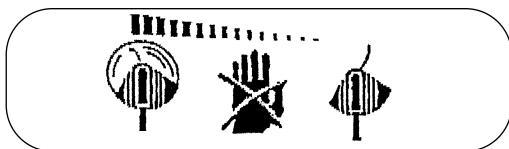

3. Vysvetlenie štítku s upozornením (pozri obrázok 2) na prístroji

- poz. 1:** Pozor! Pred použitím prístroja pozorne prečítať návod na obsluhu.
- poz. 2:** Noste ochranu očí a ochranu sluchu.
- poz. 3:** Nepoužívajte tento prístroj v daždi, vo vlhkom prostredí alebo ak je mokrá tráva.
- poz. 4:** Dodržiavajte od ostatných osôb bezpečnostný odstup minimálne 5m.
- poz. 5:** Použitie elektrickej kosi na trávnik ako okrajového strihača
- poz. 6:** Zabrániť prístup tretím osobám do oblasti nebezpečenstva!
- poz. 7:** Nástroj má dobeh!

4. Technické údaje:

RT 225

sieťové napätie:	230 V ~ 50 Hz
výkon	225 Watt
okruh kosenia	200 mm
otáčky n0	12.400 min ⁻¹
nylonové strihacie vlákno	Ø1,3 mm
hladina akustického tlaku LPA	86 dB(A)
hladina akustického výkonu LWA	96 dB(A)
vibrácia a _w	≤ 2,5 m/s ²
hmotnosť	1,35 kg
č. výr.:	34.011.25

Tvorba hluku na prístroja môže prekročiť 85 dB(A). V takom prípade sú pre obsluhujúceho potrebné protihlukové ochranné opatrenia a opatrenia na ochranu sluchu. Hlučnosť tohto prístroja bola meraná podľa IEC 59 CO 11, IEC 704, DIN 45635 časť 21, NFS 31-031 (2000/14/EWG).

Hodnota vibrácií vysielaných do rukoväte predstavuje 1,2 m/s² a bola určená podľa ISO 5349.

5. Montáž ochranného krytu

- Ochranný kryt nasunúť podľa návodu (obr. 3) na hlavu motora, otočiť až na doraz proti smeru otáčania hodinových ručičiek (bajonetový uzáver) a následne pomocou priloženej skrutky (C) upevniť (obr. 4). UPOZORNENIE (obr. 3): Dbajte na to, aby ochranný kryt pri otáčaní ležal rovno a lícoval s telesom elektrickej kosa na trávnik a aby osadenie (A) ležalo na kryte vpravo od osadenia kostry (B).

6. Montáž rukoväte

Rukoväť sa montuje tak, ako je to znázornené v obr. 5.

7. Správne použitie

Prístroj je určený na kosenie trávnik, malých trávnatých plôch v domácej záhrade alebo súkromnej záhradke.

Za prístroje pre použitie v domácich záhradách a súkromných záhradkách sa považujú tie, ktoré sa nepoužívajú vo verejných záhradách, parkoch, športových strediskách, pri cestách, v poľnohospodárstve a lesníctve. Dodržiavanie

návodu na obsluhu priloženého výrobcom je predpokladom pre správne používanie prístroja. **Pozor! Kvôli nebezpečenstvu zranenia osôb a veľkým škodám nesmie byť prístroj používaný k sekaniu napríklad za účelom kompostovania.**

8. Uvedenie do prevádzky

Elektrická kosa je určená len na kosenie trávy. Krátke alebo opotrebované nylonové vlákno zapríčiňuje nízky výkon kosenia.

Pozor! Pri nastavovaní dĺžky vlákna vždy dbať na to, aby bola zástrčka vytiahnutá zo siete!

Pri prvom uvedení do prevádzky musí byť nylonové vlákno dôkladne vytiahnuté von. Za týmto účelom zatlačiť tlačidlo (obr. 6) a vlákno vytiahnuť von až po okraj ochranného krytu. Pri prvom rozbehnutí reznej hlavy sa vlákno odreže na správnu dĺžku (obr. 7). Krátke alebo opotrebované nylonové vlákno zapríčiňuje nižšie výkony kosenia. Za účelom opätovného nastavenia správnej dĺžky vlákna, musíte elektrickú kosu zatlačiť na zem, keď je rezná hlava rozbehnutá. Týmto spôsobom sa reguluje dĺžka vlákna automaticky (obr. 8).

Aby ste s Vašou elektrickou kosou dosiahli najvyšší výkon, mali by ste dodržiavať nasledovné pokyny:

- Nepoužívajte elektrickú kosu na trávnik nikdy bez ochranného ústrojenstva.
- Nekoste vtedy, keď je tráva mokrá. Najlepšie výsledky dosiahnete pri kosení suchej trávy.
- Sieťový kábel pripojiť na predlžovací kábel a potom tento kábel zavesiť na rukoväť (obrázok 9).
- Na zapnutie elektrickej kosa stlačte vypínač Zap/Vyp (obrázok 1 / poz. 3).
- Na vypnutie elektrickej kosa vypínač Zap/Vyp znovu pustíte (obrázok 1 / poz. 3).
- Elektrickú kosu na trávnik priblížiť k tráve len vtedy, keď je vypínač stlačený, t.j. keď je elektrická kosa na trávnik v prevádzke.
- Správne kosenie sa uskutočňuje pomocou postranného otáčania prístroja a pohybu smerom vpred. Držte pritom elektrickú kosu na trávnik sklonenú v cca 30° uhle (pozri obrázok 10 a obrázok 11).
- Ak je tráva príliš dlhá, musí byť takáto tráva skrátaná postupným skosením z hora nadol (pozri obrázok 12).

- Používajte okrajové vedenie ako aj ochranný kryt na to, aby ste zabránili zbytočnému nadmernému opotrebovaniu vlákna (pozri obrázok 10 a obrázok 11).
- Aby ste zabránili zbytočnému spotrebovaniu vlákna, je potrebné držať elektrickú kosu na trávnik mimo tvrdých predmetov.
- ident. číslo prístroja 01012
- číslo náhradného dielu potrebnej náhradnej súčiastky napr. náhradná vláknová cievka č. náhr. d.: 34.051.34

12. Likvidácia

Príslušenstvo a obaly by mali byť odstránené v rámci ekologického recyklovania. Za účelom triedeného recyklovania sú umelohmotné súčiastky príslušne označené.

9. Výmena cievky s vláknom

Pozor! Pred výmenou cievky s vláknom musí byť bezpodmienečne vytiahnutý kábel zo zásuvky!

- Pevne držte uloženie motora (D) a otáčajte uloženie vláknovej cievky (E) tak dlho proti smeru otáčania hodinových ručičiek, až kým je možné cievku odobrať (obr. 13).
- Vymeniť prázdnu vláknovú cievku za novú, zaviesť koniec vlákna cez postranné otvory na uložení cievky (obr. 14).
- Uloženie cievky nasadiť na uloženie motora, pritom zadržať uloženie motora a zatlačiť uloženie cievky smerom nadol a zároveň ju otáčať v smere otáčania hodinových ručičiek až kým nebude správne upevnená.
- Stlačiť tlačidlo a vlákno vytiahnuť až po okraj ochranného krytu (obr. 6).
- Pri prvom rozbehnutí reznej hlavy sa vlákno odreže na správnu dĺžku (obr. 7).

10. Údržba a starostlivosť

- Pred odložením a čistením vypnúť elektrickú kosu na trávnik a vytiahnuť kábel zo zásuvky.
- Nánosy na ochrannom kryte odstrániť pomocou kefy.
- Umelohmotné telo a umelohmotné súčiastky vyčistiť pomocou jemného čistiaceho prostriedku a vlhkej utierky.
- Nepoužívajte na čistenie žiadne agresívne prostriedky alebo riedidlá!
- Elektrickú kosu na trávnik nikdy neostrekovať vodou. V každom prípade zabráňte vniknutiu vody do prístroja.

11. Objednávanie náhradných dielov

Pri objednávaní náhradných dielov by mali byť uvedené nasledovné údaje:

- typ prístroja, napr. RT 225
- číslo výrobku tohto prístroja, napr. 34.011.25

1. Opis naprave (glej sliko 1)

RT 225

1. Omrežni kabel	
2. Zgornji ročaj	
3. Stikalo za Vkllop/Izklop	
4. Dodatni ročaj	34.013.20.01
5. Zaščitni pokrov	34.011.20.02
6. Navitje za vrstico	34.051.34

2. Važni napotki



Prosimo, če skrbno preberete ta navodila za uporabo in upoštevate v navodilih navedene varnostne napotke. S pomočjo teh navodil za uporabo se seznanite z napravo, s pravilno uporabo in z varnostno-zaščitnimi napotki.

Pozor!

Iz varnostnih razlogov vrvične kosilnice za travo ne smejo uporabljati otroci in mladina pod 16 let starosti kot tudi ne osebe, ki niso seznanjene s temi navodili za uporabo.

- Pred vsako uporabo vizuelno preglejte napravo. Ne uporabljajte naprave, če je poškodovana ali obrabljena varnostno-zaščitna oprema. Nikoli ne odklapljajte varnostno-zaščitne opreme.
- Napravo uporabljajte izključno v namen uporabe, ki je navedeni v teh navodilih za uporabo.
- Vi ste odgovorni za varnost v delovnem območju.
- Pred začetkom dela preglejte območje košenja. Odstranite obstoječe tuje predmete. Med delom pazite na tuje predmete v travi. Če bi navkljub temu pri košenju naleteli na ovire, potem ugasnite napravo in odstranite oviro.
- Delajte samo v zadostno dobrih svetlobnih pogojih.
- Pri delu zmeraj pazite na varni in stabilni položaj telesa. Pazite pri hoji nazaj - nevarnost padca!
- Nikoli ne puščajte naprave nenadzorovano ležati na delovnem območju. Če prekinete delo, shranite napravo na varnem mestu.
- Če morate prekiniti delo in se odpraviti na drugo delovno območje, obvezno izključite napravo v času Vašega zadrževanja na drugem mestu.
- Naprave nikoli ne uporabljajte v dežju ali v vlažnih in mokrih pogojih.

- Zaščitite Vašo napravo pred vlago in dežjem.
- Preden vključite napravo, se prepričajte, da najlonska vrstica ne bo prišla v stik s kamenjem in drugimi predmeti.
- Pri delu zmeraj uporabljajte primerno obleko, da preprečite poškodbe glave, rok in nog. V ta namen uporabljajte čelado, zaščitna očala (ali zaščitni vizir), visoke škornje (ali trpežno obuvalo in dolge hlače iz čvrste tkanine) in zaščitne delovne rokavice.
- Če je naprava v delovanju, jo obvezno držite v stran od telesa!
- Naprave ne vključujte, če je obrnjena oziroma, če se ne nahaja v delovnem položaju.
- Motor izključite, če ne uporabljate naprave. Ko napravo pustite nenadzorovano, ko jo pregledujete, če je električni kabel poškodovan, če odvijate kabelski kolut oz. ga zamenjujete, če napravo prenašate iz enega kraja v drugi kraj, potem izvlecite vtiakač iz električnega omrežja.
- Napravo držite proč od drugih oseb, predvsem proč od otrok in tudi proč od domačih živali. V pokošeni travi in v skupkih trave se lahko nahaja kamenje in drugi trdni predmeti.
- V času dela vzdržujte varnostno razdaljo do drugih oseb in živali najmanj 5 m.
- Ne kosite proti trdim predmetom. Tako boste preprečili lastne poškodbe in poškodovanje naprave.
- Uporabljajte robnik zaščitne opreme, da boste lahko zagotovili stik naprave z zidovi, različnimi površinami in tudi lomljivimi predmeti.
- Nikoline uporabljajte naprave brez varnostno-zaščitne opreme.

⚠ POZOR! Varnostno-zaščitna oprema naprave je bistvenega pomena za Vašo varnost in varnost drugih oseb in tudi za pravilno delovanje stroja. Neupoštevanje tega predpisa privede neglede na to, da se s tem ustvarja potencialni izvor nevarnosti, do izgube veljavnosti garancijskega zahtevka.

- Ne poskušajte z roko zadrževati rezalni del opreme (najlonsko vrstico). Zmeraj počakajte, da se le-ta popolnoma zaustavi.
- Uporabljajte samo originalne najlonske vrvice. Namesto najlonskih vrvic v nobenem primeru ne uporabljajte kovinskih vrvic.
- Bodite previdni pred poškodbami opreme, ki služi odrezanju dolžine vrvice.
- Pazite na to, da so zračne odprtine proste vsake umazanije.
- Po uporabi kosilnice potegnite električni vtiakač iz vtičnice in preverite eventualne poškodbe naprave.

- Z napravo ne poskušajte kositi trave, ki ne raste iz zemlje. Ne poskušajte kositi trave, ki n. pr. raste na zidovih ali skalah, ipd.
- V delovnem območju vrvične kosilnice za travo uporabnik odgovoren napram tretjim osebam za škodo, ki bi bila povzročena z uporabo naprave.
- Z vklopljeno napravo nikoli ne prečkajte cest in gramoznih poti.
- Če naprave ne uporabljate, jo shranite v suhem in za otroke nedostopnem prostoru.
- Napravo uporabljajte samo tako, kot je navedeno v navodilih za uporabo in jo pri delu zmeraj držite navpišno proti tlor. Vsaki drugi položaj je lahko naveren.
- Redno preverjajte, če so vsi vijaki dobro zategnjeni.
- Omrežna električna napetost mora biti skladna z napetostjo, ki je navedena na podatkovni tablici naprave.
- Priključni električni kabel je treba redno preverjati, če ne kaže znakov poškodovanja ali staranja materiala. Naprave ne smete uporabljati, če stanje električnega priključnega kabla ni brezhibno.
- Uporabljeni električni priključni kabli ne smejo biti lažji kabli kot so lahki gumijasti električni kabli HO7RN-F po normativih DIN 57282/VDE 0282 in imajo najmanjši zahtevani presek 1,5 mm². Vtični povezovalni kontakti morajo imeti zaščitne kontakte in vtični del mora biti zaščiteni pred brizgajočo vodo.
- Na površini, ki jo kosite, se ne smejo nikoli nahajati električni kabli ali drugi predmeti.
- Če morate dvigniti napravo zaradi transporta, je treba izklopiti motor in počakati, da se orodje popolnoma ustavi. Preden zapustite napravo, se mora motor popolnoma zaustaviti in morate potegniti električni vtičnik iz vtičnice.
- Preden priključite napravo na električno tokovno omrežje, se prepričajte, če ni nobeni vrtljivi del naprave poškodovan in, če je navoj vrvice pravilno vstavljeni in pritrjeni.
- Med uporabo naprave ne smete v nobenem primeru kositi proti trdim predmetom, kajti le tako boste preprečili poškodbe uporabnika in poškodovanje naprave.
- Pri izvajanju popravil in vzdrževanja uporabljajte samo originalne rezervne dele.
- Popravila na napravi sme izvajati samo strokovnjak za elektro stroko.
- Pred zagonom stroja in, če naletite na kakršno koli trdo oviro, preverite eventualne znake obrabe ali poškodb in le-te v primeru obstoja popravite.

- Vaše roke in noge naj se zmeraj nahajajo proč od rezalnega dela naprave, predvsem takrat, ko vključujete motor.
- Potem, ko ste potegnili ven novo vrstico, zmeraj držite stroj v njegovem normalnem delovnem položaju preden ga vključite.
- Nikoli ne uporabljajte nadomestnih delov in pribora, ki ga ni predvidel ali priporočal proizvajalec naprave.
- Potegnite električni vtičnik iz vtičnice pred preverjanjem, čiščenjem ali izvajanjem del na stroju in tudi takrat, ko stroja ne uporabljate.

⚠ Pozor: Po izklopu naprave se bo najlonska vrstica še vrtela nekaj sekund!



3. Pojasnilo tablice z napotki (glej slika 2) na napravi

- Poz. 1:** Pozor! Pred uporabo naprave skrbno preberite navodila za uporabo
- Poz. 2:** Uporabljajte pri košenju zaščito za oči in obraz
- Poz. 3:** Naprave ne uporabljajte v dežju, v vlažnem okolju ali na mokri travi.
- Poz. 4:** Vzdržujte varnostno razdaljo najmanj 5 m do drugih oseb.
- Poz. 5:** Uporaba vrvične kosilnice za obrobno košenje.
- Poz. 6:** Tretje osebe naj se ne zadržujejo v nevarnem območju!
- Poz. 7:** Vrvica se še vrtil nekaj časa po izklopu!

4. Tehnični podatki:

RT 225

Omrežna napetost:	230 V ~ 50 Hz
Moč	225 Watt
Premer košenja	200 mm
Št. vrtljajev	12.400 min ⁻¹
Najlonska rezalna vrstica	Ø 1,3 mm
Nivo zvočnega tlaka LPA	86 dB(A)
Nivo moči hrupnosti LWA	96 dB(A)
Vibracije a _w	≤ 2,5 m/s ²
Teža	1,35 kg
Art.-št.:	34.011.25

Hrupnost stroja lahko presega 85 dB(A). V takšnem primeru mora uporabnik poskrbeti za zaščitne ukrepe pred hrupom. Hrup naprave je bil merjen po normativih IEC 59 CO 11, IEC 704, DIN 45635 Del 21, NFS 31-031 (2000/14/EWG).

Vrednost vibracij na ročaju znaša 1,2 m/s² in je bila ugotovljena po normativih ISO 5349.

5. Montaža zaščitnega pokrova

- Zaščitni pokrov namestite na glavo motorja kot je prikazano (Slika 3) in obrnite proti smeri urinega kazalca do konca (bajonetno zapiralo) in zategnite s priloženim vijakom (C) (Slika 4). NAPOTEK (Slika 3): Pazite na to, da bo pri obračanju zaščitni pokrov nameščen ravno na ohišje vrvične kosilnice in se bo del (A) na zaščiti nahajal desno od roba ohišja (B).

6. Montaža ročaja kosilnice

Ročaj kosilnice montirate kot je prikazano na Sliki 5.

7. Pravilna uporaba

Naprava je namenjena košenju trave, majhnih travnatih površin na vrtovih zasebnih hiš in na zelenih hobby površinah.

Kot naprave za uporabo na zasebnih vrtovih in hobby površinah le-te kosilnice niso namenjene za košenje javnih površin, parkov, športnih površin, cest in za uporabo v kmetijstvu in gozdarstvu. Upoštevanje s strani proizvajalca priloženih navodil za uporabo predstavlja predpogoj za pravilno namensko uporabo naprave.

Pozor! Zaradi ugrožanja oseb in poškodovanja naprave se le-ta ne sme uporabljati za razrezovanje raznih snovi za pripravljanje humusa.

8. Zagon

Vrvična električna kosilnica je namenjena samo košenju trave. Kratka ali izrabljena najlonska vrstica bo povzročila slabši učinek košenja.

Pozor! Pri nastavljanju dolžine vrvice obvezno izvlecite vtičak iz električnega omrežja!

Pri prvem zagonu je treba močno potegniti ven najlonsko vrstico. V ta namen pritisnite gumb (Slika 6) in potegnite ven vrstico do roba zaščitnega pokrova. Pri prvem startu rezalne glave se vrstica odreže na pravilno odgovarjajočo dolžino (Slika 7). Kratka ali izrabljena najlonska vrstica bo povzročila slabši učinek košenja. Da bi lahko ponovno namestili pravilno dolžino vrvice, pritisnite vrvično kosilnico ob tla, ko rezalna glava dela. Na ta način se samodejno regulira dolžina vrvice (Slika 8).

Da bi lahko dosegli najboljši učinek košenja z Vašo vrvično kosilnico morate upoštevati sledeča navodila:

- Vrvične kosilnice za travo ne uporabljajte brez varnostno-zaščitne opreme.
- Trave ne kosite, če je mokra. Najboljše rezultate košenja boste dosegli na suhi travi.
- Električni omrežni kabel priključite na električni kabelski podaljšek in tega obesite na ročaj kosilnice (slika 9).
- Ko želite izključiti Vašo vrvično kosilnico za travo, pritisnite na stikalo za Vklp/Izklop (slika 1 / poz. 3).
- Ko želite izključiti Vašo vrvično kosilnico za travo, ponovno sprostite stikalo za Vklp/Izklop (slika 1 / poz. 3).
- Vrvično kosilnico približajte travi samo potem, ko je stikalo vklopljeno, t. p. ko vrvična kosilnica obratuje.
- Da bi pravilno kosili, morate napravo premikati v stran in hoditi naprej. Pri tem držite kosilnico nagnjeno približno 30° (glej slika 10 in slika 11).
- Če je trava visoka, jo je treba najprej kositi pri vrhu in potem postopoma zniževati višino košenja (glej slika 12).
- Izkoristite robno vodilo in zaščitni pokrov, da preprečite nepotrebno obrabo vrvice (glej slika 10 in slika 11).

- Držite vrvično kosilnico proč od trdih predmetov, da preprečite nepotrebno obrabo vrvice.

9. Zamenjava navitja vrvice

Pozor! Pred zamenjavo navitja vrvice morate obvezno potegniti električni vtikač iz omrežne vtičnice!

- Močno primite sprejemni del za motor (D) in obračajte kolut vrvice (E) tako daleč proti smeri urinega kazalca da kolut za vrvico lahko vzamete dol (Slika 13).
- Prazni kolut za vrvico zamenjajte s polnim. Konec vrvice speljite skozi stranske luknje koluta za vrvico (Slika 14).
- Sprejemni del koluta za vrvico namestite na motorski del. Čvrsto držite motorski del in pritisnite kolutni del navzdol in in ga obračajte v smeri urinega kazalca dokler dobro ne nasede.
- Pritisnite gumb in potegnite ven vrvico do roba zaščitnega pokrova (Slika 6).
- Pri prvem startu rezalne glave se vrvica odreže na pravo dolžino (Slika 7).

Pozor! Delčki najlonske vrvice, ki jih vrše kosilnica ven, lahko povzročijo poškodbe!

10. Vzdrževanje in nega

- Preden postavite kosilnico na stran in preden jo očistite, jo izklopite in potegnite električni vtikač iz omrežne vtičnice.
- S krtačko odstranite kepice trave, ki se naberejo na zaščitnem pokrovu.
- Plastične dele in plastično ohišje kosilnice očistite z rahlim gospodinjskim čistilnim sredstvom in z vlažno krpo.
- Pri čiščenju ne uporabljajte agresivnih čistilnih ali topilnih sredstev!
- Vrvične kosilnice nikoli ne prhajite z vodo. Brezpogojno preprečite vstop vode v napravo.

12. Naročanje nadomestnih delov

Pri naročanju rezervnih delov je treba navesti sledeče podatke:

- Tip kosilnice, n.pr. RT 225
- Številko proizvoda, n.pr. 34.011.25
- Identifikacijsko številko kosilnice 01012
- Številko nadomestnega dela za potrebni nadomestni del, n.pr. kolut za rezervno vrvico ET-št. 34.051.34.

13. Odstranjevanje rabljenih delov

Pribor in embalažo je treba odstranjevati v skladu z okolju prijaznimi predpisi za reciklažo odpadnega materiala. Plastični deli nosijo oznake za reciklažno sortiranje materiala.

Übereinstimmungsbescheinigung

Der Unterzeichner, Herr Andreas Thannhuber,

ISC GmbH, Eschenstraße 6, D-94405 Landau/Isar

bestätigt, daß der **Rasentrimmer**

Fabrikat **OK**

Typ **RT 225**

Prüfdrehzahl **12.400 min⁻¹**

mit den Vorschriften der Richtlinie 2000/14 EG übereinstimmt

RT 225

- | | |
|--|---------------------------|
| - Garantierter Schalleistungspegel LWA | 96 dB(A) |
| - Art der Schneidevorrichtung | Nylonfaden |
| - Schnittbreite | 20 cm |
| - Umdrehungsgeschwindigkeit der Schneidvorrichtung | 12.400 min. ⁻¹ |

Landau/Isar, 08. Januar 2002

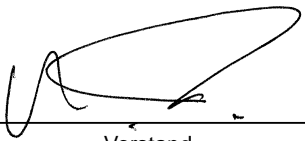

Vorstand

Hinweis auf eingeschränkte Betriebszeiten

Der Betrieb von **Rasenmähern und Rasentrimmern** ist nur an Werktagen in der Zeit von 7.00 bis 19.00 Uhr gestattet.

Rasenmäher und Rasentrimmer mit einem Geräuschpegel unter 96 dB(A) (siehe Typenschild) dürfen an Werktagen auch von 19.00 bis 22.00 Uhr eingesetzt werden.

Beachten Sie auch die vorgeschriebenen, gesetzlichen Bestimmungen, die örtlich verschieden sein können.

- (D)** EG Konformitätserklärung
(GB) EC Declaration of Conformity
(F) Déclaration de Conformité CE
(NL) EC Conformiteitsverklaring
(E) Declaracion CE de Conformidad
(P) Declaração de conformidade CE
(S) EC Konformitetsförklaring
(FIN) EC Yhdenmukaisuusilmoitus
(N) EC Konfirmitetserklæring
(RUS) EC Заявление о конформности
(HR) Dichiarazione di conformità CE
(RO) Declarație de conformitate CE
(TR) AT Uygunluk Deklarasyonu

isc

iNTERNATIONALES SERVICE CENTER GmbH

- (GR)** EC Δήλωση περι της ανταπόκρισης
(I) Dichiarazione di conformità CE
(DK) EC Overensstemmelseserklæring
(CZ) EU prohlášení o konformitě
(H) EU Konformkijelentés
(SLO) EU Izjava o skladnosti
(PL) Oświadczenie o zgodności z normami Europejskiej Wspólnoty
(SK) Vyhásenie EU o konformite



Elektro-Rasentrimmer RT 225

Der Unterzeichnende erklärt in Namen der Firma die Übereinstimmung des Produktes.

The undersigned declares in the name of the company that the product is in compliance with the following guidelines and standards.

Le soussigné déclare au nom de l'entreprise la conformité du produit avec les directives et normes suivantes.

De ondertekenaar verklaart in naam van de firma dat het product overeenstemt met de volgende richtlijnen en normen.

El abajo firmante declara, en el nombre de la empresa, la conformidad del producto con las directrices y normas siguientes.

O signatário declara em nome da firma a conformidade do produto com as seguintes directivas e normas.

Underteknad förklarar i firmans namn att produkten överensstämmer med följande direktiv och standarder.

Allekirjoittanut ilmoittaa liikkeen nimissä, että tuote vastaa seuraavia direktiivejä ja standardeja:

Undertegnede erklærer på vegne av firmaet at produktet samsvarer med følgende direktiver og normer.

Подписавшийся подтверждает от имени фирмы что настоящее изделие соответствует требованиям следующих нормативных документов.

Az aláíró kijelenti, a cég nevében a termék megegyezését a következő irányvonalakkal és normákkal.

Subsemnatul declară în numele firmei că produsul corespunde următoarelor directive și standarde.

Imzalayan kişi, firma adına ürünün aşağıda anılan yönetmeliklere ve normlara uygun olduğunu beyan eder.

Εν ονόματι της εταιρείας δηλώνει ο υπογεγραμμένος την συμφωνία του προϊόντος προς τους ακόλουθους κανονισμούς και τα ακόλουθα πρότυπα.

Il sottoscritto dichiara a nome della ditta la conformità del prodotto con le direttive e le norme seguenti.

På firmaets vegne erklærer undertegnede, at produktet imødekommer kravene i følgende direktiver og normer.

Niže podepsany jménem firmy prohlašuje, že výrobek odpovídá následujícím směrnicím a normám.

Az aláíró kijelenti, a cég nevében a termék megegyezését a következő irányvonalakkal és normákkal.

Podpisani izjavljam v imenu podjetja, da je proizvod v skladnosti s sledečimi smernicami in standardi.

Niżej podpisany oświadcza w imieniu firmy, że produkt jest zgodny z następującymi wytycznymi i normami.

Podpisující závazně prohlašuje v mene firmy, že tento výrobek je v súlade s nasledovnými smernicami a normami.

98/37/EG

89/686/EWG

ISC GmbH
 Eschenstraße 6
 94405 Landau/Isar

73/23/EWG

87/404/EWG

97/23/EG

R&TTED 1999/5/EG

89/336/EWG

2000/14/EG: L_{WM} 94..dB(A); L_{WA} 96..dB(A)

90/396/EWG

DIN EN 786; EN 60335-1; EN 55014; EN 50082-1; EN 60555-2; EN 60555-3; DIN VDE 0730 T2ZP;
 DIN VDE 0730 T1; TÜV Süddeutschland Bau und Betrieb, KBV VI, OR/10502/02

Landau/Isar, den 06.03.2002

Brock
 Technische Leitung

Stoiber
 Produkt-Management

Archivierung / For archives:

3401320-34-4155050-E

DE GARANTIEURKUNDE

Die Garantiezeit beginnt mit dem Tag des Kaufes und beträgt 2 Jahre.

Die Gewährleistung erfolgt für mangelhafte Ausführung oder Material- und Funktionsfehler.

Die dazu benötigten Ersatzteile und die anfallende Arbeitszeit werden nicht berechnet.

Keine Gewährleistung für Folgeschäden.

Ihr Kundendienstansprechpartner

GB EINHELL-WARRANTY CERTIFICATE

The guarantee period begins on the sales date and is valid for 2 years.

Responsibility is assumed for faulty construction or material or functional defects.

Any necessary replacement parts and necessary repair work are free of charge.

We do not assume responsibility for consequential damage.

Your customer service partner

CZ ZÁRUČNÍ LIST

Záruční doba začíná dnem koupě a činí 2 rok.

Záruka bude poskytnuta v případě chybného provedení nebo vady materiálu a funkčnosti.

K tomu potřebné náhradní díly a pracovní doba nebudou účtovány.

Záruka se nevztahuje na následné škody.

Váš zákaznický servis

CRO GARANCIJSKI LIST

Garantni rok počinje od dana kupnje, a 2 godine.

Jamstvo preuzimamo za tvorničke greške ili za greške

u materijalu ili u funkciji. Za to potrebni rezervni dijelovi i radno vrijeme se ne naplaćuju.

Ne preuzimamo jamstvo za posljedične štete.

Vaš servisni partner

H Garanciaokmány

A garancia időtartama 24 hónap és a vásárlás napjával kezdődik.

A szavatosság csakis a kivitelezési hiányokra vagy az anyagi és működési hibákra terjed ki.

Az ehhez szükséges pótalkatrészeket és a munkaidőt nem számítjuk fel.

Nem szavatolunk a másodlagos károkért.

Az Ön vevőszolgálati partnere.

RUS Гарантийное удостоверение

Гарантийный срок начинается со дня покупки и составляет 2 год.

В объем гарантии входит неудовлетворительное исполнение, дефекты материала или функциональные дефекты.

На требуемые для этого запасные части и затраченное рабочее время счет не выставляется.

Никакой гарантии для косвенных убытков.

Ваш партнер по сервисному обслуживанию

SLC GARANCIJSKI LIST

Garancijski rok začne teči z dnem nakupa in znaša 2 leti.

Garancija velja za pomanjkljivo izvedbo ali napake na materialu ali pri delovanju. Uporabljeni rezervni deli in eventualni porabljen čas za delo se ne obračunajo.

Garancije za posledično škodo ni.

Vaša kontaktna oseba v servisni službi

SK Záruka

Záručná doba sa začína s dňom zakúpenia a trvá po dobu 2 rokov.

Záruka sa vzťahuje na chybné vyhotovenie alebo na chyby materiálu a funkčné chyby. Náhradné diely ako aj pracovný čas, ktoré sú potrebné na odstránenie týchto závad, nebudú zákazníkovi účtované.

Záruka sa nevzťahuje na následné škody.

Váš partner zákaznického servisu

GARANTIEURKUNDE

Wir gewähren Ihnen zwei Jahre Garantie gemäß nachstehenden Bedingungen. Die Garantiezeit beginnt jeweils mit dem Tag der Lieferung, der durch Kaufbeleg, wie Rechnung, Lieferschein oder deren Kopie, nachzuweisen ist. Innerhalb der Garantiezeit beseitigen wir alle Funktionsfehler am Gerät, die nachweisbar auf mangelhafte Ausführung oder Materialfehler zurückzuführen sind. Die dazu benötigten Ersatzteile und die anfallende Arbeitszeit werden nicht berechnet.

Ausschluß: Die Garantiezeit bezieht sich nicht auf natürliche Abnutzung oder Transportschäden, ferner nicht auf Schäden, die infolge Nichtbeachtung der Montageanleitung und nicht normgemäßer Installation entstanden. Der Hersteller haftet nicht für indirekte Folge- und Vermögensschäden. Durch die Instandsetzung wird die Garantiezeit nicht erneuert oder verlängert. Bei Garantieanspruch, Störungen oder Ersatzteilbedarf wenden Sie sich bitte an.

ISC GmbH · International Service Center
Eschenstraße 6 · D-94405 Landau/Isar (Germany)

Technischer Kundendienst: Telefon (0 99 51) 9424000 • Telefax (0 99 51) 2610 und 5250
Service- und Infoserver: <http://www.isc-gmbh.info>

Technische Änderungen vorbehalten

Technical changes subject to change

Sous réserve de modifications

Technische wijzigingen voorbehouden

Salvo modificaciones técnicas

Salvaguardem-se alterações técnicas

Förbehåll för tekniska förändringar

Oikeus teknisiin muutoksiin pidätetään

Der tages forbehold for tekniske ændringer

Ο κατασκευαστής διατηρεί το δικαίωμα
τεχνικών αλλαγών

Con riserva di apportare modifiche tecniche

Tekniske ændringer forbeholdes

Technické změny vyhrazeny

Technikai változások jogát fenntartva

Tehnične spremembe pridržane.

Zastrzega się wprowadzanie zmian technicznych

Se rezervă dreptul la modificări tehnice.

Teknik değişiklikler olabilir

- (D)** ISC GmbH
Eschenstraße 6
D-94405 Landau/Isar
Tel. (09951) 9424000, Fax (09951) 2610 u. 5250
- (A)** Hans Einhell Österreich Gesellschaft m. b. H.
Mühlgasse 1
A-2353 Guntramsdorf
Tel. (02236) 53 16, Fax (02236) 52369
- (GB)** Einhell UK Ltd
Brook House, Brookway
North Chesire Trading Estate
Prenton, Wirral, Chesire
CH 43 3DS
Tel. 0151 6084802, Fax 0151 6086339
- (F)** V.B.P. Distribution Service Après Vente
5, allée Joseph Cugnot, Z.I. du Phare
F-33700 Merignac
Tel. 05 56479483, Fax 05 56479525
- (NL)** Einhell Benelux
Weberstraat 3
NL-7903 BD Hoogeveen
Tel. 0528 232977, Fax 0528 232978
- (B)** Einhell Benelux
Abtsdreef 10
B-2940 Stadbroek
Tel/Fax 03 5699539
- (E)** Comercial Einhell S.A.
Antonio Cabezon, N° 83 Planta 3a
E-28034 Madrid
Tel. 91 7294888, Fax 91 3581500
- (P)** Einhell Iberica
Rua da Aldeia , 225 Apartado 2100
P-4405-017 Arcozelo VNG
Tel. 02 75336100, Fax 02 7536109
- (GR)** Antzoulatos E. E.
Paralia Patron-Panayitsa
GR-26517 Patras
Tel. 061 525448, Fax 061 525491
- (I)** Einhell Italia s.r.l.
Via Marconi, 16
I-22077 Beregazzo (Co)
Tel. 031 992080, Fax 031 992084
- (DK)** Einhell Skandinavia
(S) Bergsoevej 36
(N) **DK-8600 Silkeborg**
Tel.+ 45 87 201200, Fax+ 45 87 201203
- (FIN)** Sähkötalo Harju OY
Aarikkalankatu 8-10
FIN-33530 Tampere
Tel. 03 2345000, Fax 03 2345040
- (PL)** Einhell Polska
Ul. Miedzyleska 2-6
PL-50-554 Wroclaw
Tel. 071 3346508, Fax 071 3346503
- (H)** Einhell Hungaria Ltd.
Vajda Peter u. 12
H 1089 Budapest
Tel. 01 3039401, Fax 01 2101179
- (TR)** Star AS
Yesilkibris sk. 6A, Emniyet Evleri
TR 80650 Istanbul
Tel. 0212 3253536, Fax 0212 3253537
- (RO)** Novatech S.R.L.
Bd.Lasar Catargiu 24-26
S.C. A Ap. 9 Sector 1
RO 75 121 Bucharest
Tel. 01 4104800, Fax 01 4103568
- (CZ)** Marimex cz
Libusská 264
CZ-14200 Praha 4
Tel. 02 4727740, Fax 02 61711056
- (BG)** Einhell Bulgarien
Bul. Osmi Primorski Polk
Nr. 128, Office 81
BG-9000 Varna
Tel. 052 605254, Fax 052 60254
- (SLO)** GMA Elektromehanika d.o.o.
Cesta Andreja Bitenca 115
SLO-1000 Ljubljana
Tel./Fax 049 372034
- (CRO)** Elektromont Commerce
Servis el. alta i uredjaja
Mihaljekov jarak 36
HR-49000 Krapina
Tel./Fax 049 372034