

- ⓓ **Bedienungsanleitung**  
Akku-Grasschere
- ⓖⓑ **Directions for Use**  
Cordless Grass Cutter
- ⓕ **Mode d'emploi**  
Taille-herbes à accumulateur
- ⓃⓁ **Bruksanvisning**  
Accu-gressaks
- ⓔ **Manual de instrucciones**  
Cortacésped de batería
- Ⓟ **Manual de instruções**  
Aparador de relva sem fio
- Ⓢ **Bruksanvisning**  
Sladdlös grässax
- ⓕⓘⓃ **Käyttöohje**  
Akkukäyttöiset ruohosakset
- Ⓝ **Gebruiksaanwijzing**  
ⓓⓀ **Accugrasschaar**
- Ⓡ **Istruzioni per l'uso**  
Tosaerba a batteria
- ⓅⓁ **Instrukcja obsługi**  
Akumulatorowe nożyce do trawy
- ⓗ **Használati utasítás**  
Akkus fűvágó olló



Art.-Nr.: 34.104.10

Art.-Nr.: 34.104.70

AG **7,2**  
AG **7,2 FG**

Ⓓ

Lieferumfang:	AG 7,2	AG 7,2 FG
1 Stück Akku-Grasschere	●	●
1 Stück Wechselakku	●	●
1 Ladegerät	●	●
1 Ladeadapter	●	●
1 Teleskop-Führungsholm		●

Ⓒ

Items supplied	AG 7.2	AG 7.2 FG
1 cordless grass cutter	●	●
1 replaceable storage battery	●	●
1 battery charger	●	●
1 charging adapter	●	●
1 telescopic handle		●

Ⓕ

Etendue des fournitures:	AG 7,2	AG 7,2 FG
1 Taille-herbes à accumulateur	●	●
1 Accumulateur échangeable	●	●
1 Chargeur	●	●
1 Adaptateur de charge	●	●
1 Poignée de guidage télescopique		●

Ⓖ

Omvang van de levering : AG 7,2	AG 7,2	AG 7,2 FG
1 Stuks accugrasschaar	●	●
1 Stuks verwisselbare accu	●	●
1 Laadtoestel	●	●
1 Laadadapter	●	●
1 Telescopische geleidesteel		●

Ⓔ

Volumen de entrega:	AG 7,2	AG 7,2 FG
1 Cortacésped de batería	●	●
1 Batería intercambiable	●	●
1 Cargador	●	●
1 Adaptador de carga	●	●
1 Mango telescópico		●

Ⓕ

Material a fornecer:	AG 7,2	AG 7,2 FG
1 Aparador de relva sem fio	●	●
1 Acumulador intercambiável	●	●
1 Carregador	●	●
1 Adaptador de carregamento	●	●
1 Barra de guia extensível		●

Ⓒ

Leveransomfattning:	AG 7,2	AG 7,2 FG
1 st. sladdlös grässax	●	●
1 utbytbar ackumulatorpaket	●	●
1 laddare	●	●
1 laddningsadapter	●	●
1 teleskopstav		●

Ⓕ

Toimitukseen kuuluu:	AG 7,2	AG 7,2FG
1 akku-ruohosakset	●	●
1 vaihtoakku	●	●
1 laturi	●	●
1 latausliitin	●	●
1 teleskooppiarsi		●

Ⓖ

Inkludert i leveringen:	AG 7,2	AG 7,2 FG
1 stk. batteridrevet gressaks	●	●
1 stk. utskiftbar akkumulator	●	●
1 ladeapparat	●	●
1 ladeadapter	●	●
1 telekop-styrehåndtak		●

Ⓕ

Elementi forniti:	AG 7,2	AG 7,2 FG
1 tosaerba a batteria	●	●
1 batteria estraibile	●	●
1 cariacabatteria	●	●
1 adattatore di ricarica	●	●
1 impugnatura telescopica		●

Ⓕ

Zakres dostawy:	AG 7,2	AG 7,2 FG
1 akumulatorowe nożyc do trawy	●	●
1 akumulator wymienny	●	●
1 zasilacz do ładowania akumulatora	●	●
1 przystawka do ładowania akumulatora	●	●
1 teleskopowy wysięgnik		●

Ⓕ

A szállítás kiterjedése:	AG 7,2	AG 7,2 FG
1 db akkus fűvágó olló	●	●
1 db csereakku	●	●
1 db akkutöltő készülék	●	●
1 db akkutöltő adapter db széthúzható- vezetvény		●

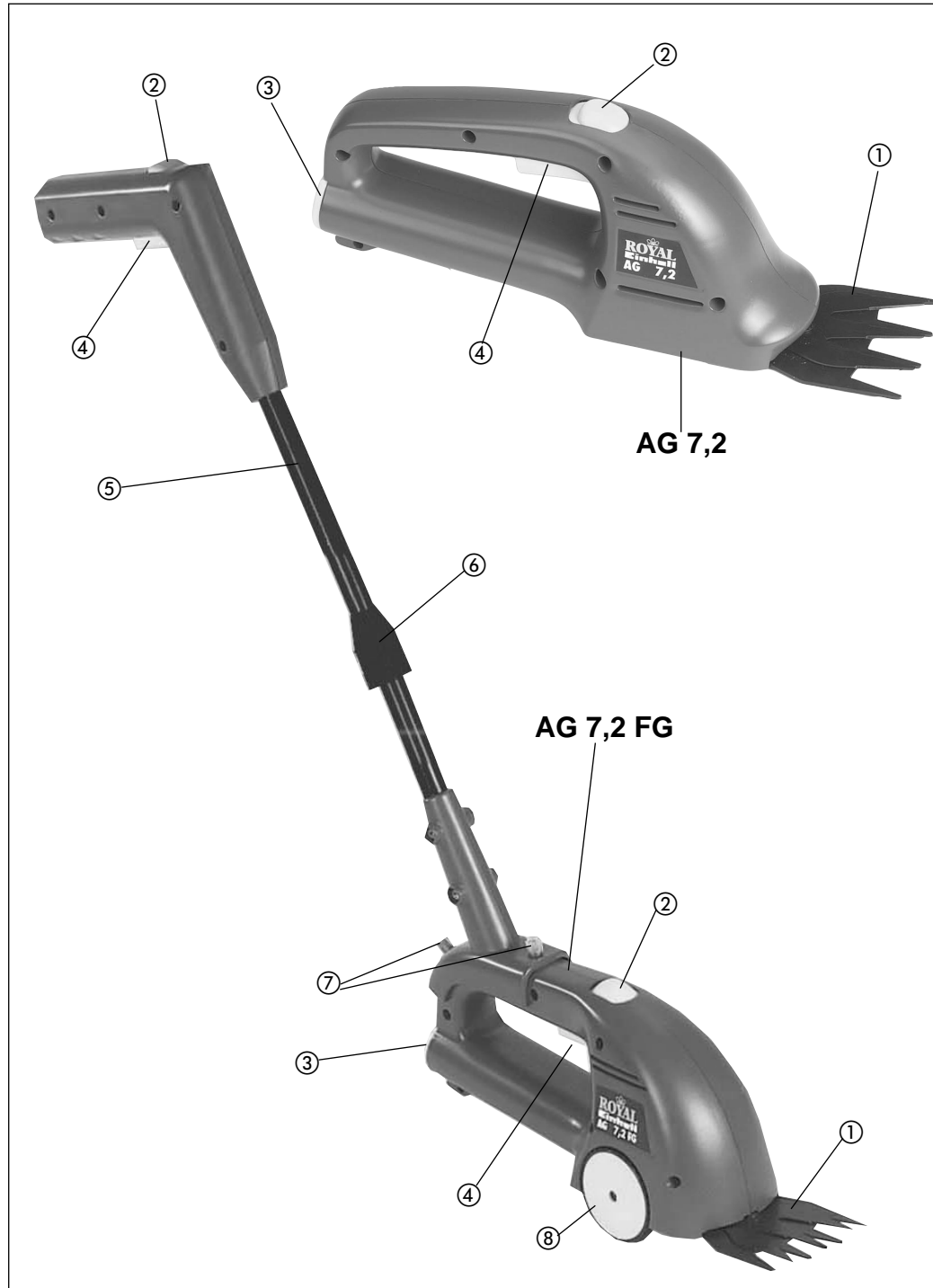

## 1. Wichtige Hinweise:

Bitte lesen Sie die Gebrauchsanweisung sorgfältig und beachten Sie deren Hinweise. Machen Sie sich anhand dieser Gebrauchsanweisung mit dem Gerät, dem richtigen Gebrauch sowie den Sicherheitshinweisen vertraut.

**Achtung! Aus Sicherheitsgründen dürfen Kinder und Jugendliche unter 16 Jahren sowie Personen die mit dieser Gebrauchsanweisung nicht vertraut sind, diese Akkuschere nicht benutzen.**

1. Der wechselbare Akku der Grasschere ist im Lieferumfang nicht geladen. Vor der ersten Inbetriebnahme muß deshalb der Akku aufgeladen werden.
2. Der Akku-Pack hat seine maximale Kapazität nach ca. fünf Entlade-/Ladezyklen erreicht.
3. NC-Akkus entladen sich auch, wenn sie nicht benützt werden. Laden Sie deshalb die Akkus regelmäßig. Die Kapazitätsverluste können durch eine tägliche ca. 30-Minuten-Nachladung mit einer Schaltuhr ausgeglichen werden.
4. Beachten Sie die angegebenen Daten auf dem Typenschild des Ladegerätes. Schließen Sie das Ladegerät nur an die auf dem Typenschild angegebene Netzspannung an.
5. Bei starker Beanspruchung erwärmt sich der Akku. Lassen Sie den Akku vor Beginn des Ladevorgangs auf Raumtemperatur abkühlen.

## 2. Sicherheitshinweise:

**Achtung Gefahr!**  
**Schneidewerkzeug läuft nach!**

- Führen Sie vor jeder Benutzung eine Sichtprüfung des Gerätes durch. Benützen Sie das Gerät nicht, wenn Sicherheitsvorrichtungen und/oder die Messer beschädigt oder abgenutzt sind. Setzen Sie nie Sicherheitsvorrichtungen außer Kraft.
- Verwenden Sie das Gerät ausschließlich entsprechend dem in dieser Gebrauchsanweisung angegebenen Verwendungszweck.
- Tragen Sie keine weite Kleidung, Schmuck etc. Sie können von der Maschine erfaßt werden. Tragen Sie rutschfestes Schuhwerk und Handschuhe. Tragen Sie lange Hosen zum Schutz der Beine.
- Achten Sie darauf, daß sich keine anderen Personen (insbesondere Kinder) und Tiere in der Nähe des Arbeitsbereiches befinden.
- Sie sind für die Sicherheit im Arbeitsbereich verantwortlich.

- Überprüfen Sie das Schneidgut vor Arbeitsbeginn. Entfernen Sie vorhandene Fremdkörper. Achten Sie während des Arbeitens auf Fremdkörper. Sollten Sie dennoch beim Schneiden auf ein Hindernis treffen, setzen Sie bitte die Maschine außer Betrieb (Einschalttaste loslassen) und entfernen Sie dieses.
- Bei Blockieren der Schneidmesser das Gerät außer Betrieb setzen (Einschalttaste loslassen) und den Gegenstand (dicker Ast, Fremdkörper) mit einem stumpfen Hilfsmittel entfernen. Nicht mit den Fingern entfernen, da das vorgespannte Messer zu erheblichen Schnittverletzungen führen kann.
- Das Ladekabel muß regelmäßig auf Anzeichen von Beschädigung und Alterungen (Brüchigkeit) untersucht und darf nur in einwandfreiem Zustand benutzt werden.
- Arbeiten Sie nur bei ausreichenden Sichtverhältnissen.
- Achten Sie beim Arbeiten immer auf sicheren und festen Stand. Achtung beim Rückwärtsgehen, Stolpergefahr!
- Lassen Sie das Gerät nie unbeaufsichtigt am Arbeitsplatz liegen. Sollten Sie die Arbeit unterbrechen, lagern Sie bitte das Gerät an einem sicheren Ort.
- Sollten Sie Ihre Arbeit unterbrechen, um sich zu einem anderen Arbeitsbereich zu begeben, schalten Sie das Gerät, während Sie sich dorthin begeben, unbedingt ab.
- Benützen Sie das Gerät nie bei Regen oder in feuchter, nasser Umgebung.
- Schützen Sie Ihre Akkugrasschere vor Feuchtigkeit und Regen.
- Ladegerät und Grasschere vor Kindern schützen.
- Die Grasschere und das Ladegerät nicht im Bereich von Dämpfen und brennbaren Flüssigkeiten verwenden.
- Verbrauchte Akkus nicht ins offene Feuer werfen. Explosionsgefahr!
- Verbrauchte oder defekte Akkus gehören nicht in den Hausmüll. Denken Sie an den Umweltschutz, Cadmium ist giftig. Verbrauchte und defekte Akkus können zur fachgerechten Entsorgung frei an die Firma ISC gesandt werden oder an den geeigneten Sammelstellen abgegeben werden. Wenn Ihnen keine Sammelstelle bekannt ist, sollten Sie bei der Gemeindeverwaltung nachfragen.
- Vermeiden Sie den Kontakt mit ausgelaufenen Akkus. Sollte dies dennoch geschehen, die betroffene Hautpartie sofort mit Wasser und Seife reinigen. Sollte Akkusäure ins Auge gelangen, das Auge mindestens 10 min. mit Wasser ausspülen. Dann sofort einen Arzt aufsuchen.

- Schützen Sie das Ladegerät und die Leitung vor Beschädigung und scharfen Kanten. Beschädigte Kabel sind unverzüglich durch einen Elektrofachmann auszutauschen.

### 3. Ordnungsgemäßer Gebrauch

Die Akkugrasscheren AG 7,2; AG 7,2 FG sind zum Schneiden von Rasenkanten und kleineren Grasflächen im privaten Haus- und Hobbygarten bestimmt.

Als Geräte für den privaten Haus- und Hobbygarten werden solche angesehen, die nicht in öffentlichen Anlagen, Parks, Sportstätten, an Straßen und in der Land- und Forstwirtschaft eingesetzt werden.

Die Einhaltung der vom Hersteller beigefügten Gebrauchsanweisung ist Voraussetzung für den ordnungsgemäßen Gebrauch des Gerätes.

#### Achtung!

**Wegen der Gefahr von Personen und Sachschaden darf das Gerät nicht zum Schneiden von Hecken oder zum Zerkleinern im Sinn von Kompostieren verwendet werden.**

### 4. Gerätebeschreibung AG 7,2 (FG) (siehe Bild S. 3)

- 1 Schneidmesser
- 2 Einschaltsperr
- 3 Akkufachdeckel
- 4 Einschalttaste
- 5 Teleskop-Führungsholm (nur AG 7,2 FG)
- 6 Klemmverschraubung (nur AG 7,2 FG)
- 7 Rändelschrauben (nur AG 7,2 FG)
- 8 Räder (nur AS 7,2 FG)

### 5. Technische Daten **AG 7,2 (FG)**

Schnittbreite:	70 mm
Schneidekapazität:	ca. 70 min
Schnittleistung:	ca. 800 m
NC-Pack:	7,2 Volt / 1200 mAh

#### Netzteil:

Netzspannung	230V ~ 50 Hz
--------------	--------------

#### Ausgang:

Nennspannung	12 V
Nennstrom	200 mA
Nennleistung	2,4 VA

### 6. Inbetriebnahme

#### Laden des NC - Akku - Pack

1. Öffnen Sie den Akku-Box-Verschlußdeckel und ziehen Sie den Akku-Pack aus dem Handgriff.
2. Vergleichen Sie, ob die auf dem Typenschild angegebene Netzspannung mit der vorhandenen Netzspannung übereinstimmt. Verbinden Sie das Ladekabel mit dem Ladeadapter und stecken Sie das Ladegerät in die Steckdose. Die grüne Leuchtdiode am Ladeadapter signalisiert, daß die Ladespannung vorhanden ist.
3. Stecken Sie den Akku-Pack in den Ladeadapter. Die rote Leuchtdiode signalisiert, daß der Akku-Pack geladen wird. Die Ladezeit beträgt bei leerem Akku max. 8 Stunden. Während des Ladevorgangs kann sich der Akku-Pack etwas erwärmen, dies ist jedoch normal.

**Achtung! Bei Volladung erfolgt keine automatische Abschaltung!.**

Sollte das Laden des Akku-Packs nicht möglich sein, überprüfen Sie bitte

- ob an der Steckdose die Netzspannung vorhanden ist.
- ob ein einwandfreier Kontakt an den Ladekontakten des Ladegerätes vorhanden ist.

Sollte das Laden des Akku-Packs immer noch nicht möglich sein, bitten wir Sie,

- das Netzgerät
- den Ladeadapter
- und den Akku-Pack

an unseren Kundendienst zu senden.

Im Interesse einer langen Lebensdauer des Akku-Packs sollten Sie für eine rechtzeitige Wiederaufladung des NC-Akku-Packs sorgen. Dies ist auf jeden Fall notwendig, wenn Sie feststellen, daß die Leistung der Akku-Grasschere nachläßt.

Entladen Sie den Akku Pack nie vollständig. Dies führt zu einem Defekt des NC-Akku-Packs!

## Bedienung

Die zu schneidende Fläche vorher von Steinen und anderen festen Gegenständen befreien. Die Einschaltsperrle verhindert ein unbeabsichtigtes Einschalten Ihrer Grasschere. Zur Inbetriebnahme der Akkuschere Einschaltsperrle zum Entriegeln nach vorne schieben. Dann Einschalttaste drücken. Zum Ausschalten der Grasschere lassen Sie nur die Einschalttaste los. Wird die Grasschere nicht benutzt muß die schwarze Messerschutzhaube auf die Messer aufgesetzt werden.

## Grasschneiden

Die Schere über den Rasen gleiten lassen. Einfach die Schere auf den Rädern über den Boden schieben. So erhalten Sie immer eine gleichmäßige Schnitthöhe.

Die beste Schneideleistung erzielt man bei trockenem Rasen.

Beim Nachlassen der Schneideleistung, Schere sofort neu aufladen, damit die Akkus nicht völlig entleert werden.

## Achtung!

**Die vom Hersteller am Gerät installierten Schalteinrichtungen dürfen nicht entfernt oder überbrückt werden, z.B. durch Anbinden einer Schalttaste am Griff, da andernfalls Verletzungsgefahr besteht und das Gerät nicht automatisch abschaltet.**

## 6. Montage des Führungsholmes

(Nur für AG 7.2 FG )

Rasenkantenschneiden ohne Bücken, ohne Knien. Mit dem steckbaren Teleskop-Führungsholm (5) wird die Akkuschere auf den Rädern über den Rasen geschoben.

Die Rohre werden ineinander geschoben und mit der Klemmverschraubung (6) gesichert.

Anschließend wird der montierte Führungsholm auf den Griff der Akkugrasschere mittels 2 Rändelschrauben (7) aufgeschraubt.

## 7. Wartung und Pflege

Für ein gutes Schneideergebnis sollten die Messer stets scharf sein. Sie können deshalb mit einem Abziehstein wieder geschärft werden.

Besonders empfehlen wir, Scharfen und Grate, die durch Steine o. ä. entstehen können, immer gleich zu egalisieren.

Vor und nach dem Gebrauch sollte die Schere gründlich gereinigt werden. Ein paar Tropfen Öl (z.B. Nähmaschinenöl) auf die Messer verbessern die Schneideleistung. Messer jedoch niemals fetten. Für einen gleichbleibend exakten Schnitt ist es notwendig, daß Grasreste und Schmutz auch zwischen Ober- und Untermesser entfernt werden.

## Achtung!

**Wegen der Gefahr von Personen- und Sachschäden, reinigen Sie das Produkt nie mit fließendem Wasser, insbesondere nicht unter Hochdruck. Bewahren Sie die Rasenschere an einem trockenen und frostsicheren Ort auf. Der Aufbewahrungsort muß für Kinder unzugänglich sein.**

## 8. Beheben von Störungen

Gerät schneidet unsauber:

Überprüfen Sie die Messer und wechseln Sie diese notfalls aus.

Bei allen anderen Fehlfunktionen setzen Sie sich bitte mit dem ISC-Kundendienst in Verbindung.

**Wir weisen ausdrücklich darauf hin, daß wir nach dem Produkthaftungsgesetz nicht für durch unsere Geräte hervorgerufene Schäden einzustehen haben, sofern diese durch unsachgemäße Reparatur verursacht oder bei einem Teileaustausch nicht unsere Original -Teile oder von uns freigegebene Teile verwendet werden und die Reparatur nicht durch den ISC-Kundendienst durchgeführt wird.**

## 1. Important information

Read the directions for use carefully and observe the information provided. It is important to consult these instructions in order to acquaint yourself with the tool, its proper use and safety precautions.

**Important! For safety reasons the cordless grass cutter is not to be used by children, young people under 16 years of age, or any other persons who are not acquainted with these directions for use.**

- The replaceable storage battery supplied with the tool is not charged. Before the tool can be used for the first time you must charge the battery.
- The battery pack does not reach its maximum capacitance until it has been charged and discharged approximately five times.
- NC batteries lose their charge even when they are not being used. Regular charging is therefore recommended. Capacity losses can be compensated by using a timer to top-up the charge for 30 minutes every day.
- Please check the data marked on the rating plate of the battery charger. Connect the battery charger only to an identical mains supply to that on the rating plate.
- In heavy use the battery will become warm. Allow it to cool to room temperature before commencing with the charging.

## 2. Safety information

**Caution! Danger!**

**The blade will run on for a few seconds after the tool is switched off!**

- Examine the tool each time before you use it. Do not use the tool if any safety devices and/or blades are damaged or worn. Never put safety devices out of operation.
- Use the tool only for the purpose specified in these instructions.
- Do not wear loose garments, jewelry, etc. There is a risk of these items getting caught in the machine. Wear non-slip shoes and gloves. Wear long trousers to protect your legs.
- Make sure there are no other persons (particularly children) or animals within your working area.
- You are responsible for safety in your work area.
- Inspect the items you want to cut before starting to work. Remove any foreign objects you find. Watch out for foreign objects while you work. If

you still hit upon an obstacle while cutting, turn off the tool (let go of the ON button) and remove the obstacle.

- If the blades become jammed, switch off the tool (let go of the ON button) and remove the obstruction (thick branch, foreign object) with a blunt item. Never use your fingers to clear an obstruction - the pre-loaded blades can cause serious injury.
- Examine the charging cable regularly for signs of damage and age (brittleness). Use only if it is in perfect condition.
- Work only in good visibility.
- Always make sure of your footing while working. Be careful when stepping backwards. Risk of stumbling!
- Never leave the tool unattended at your work place. If you interrupt your work, leave the tool in a safe place.
- If you interrupt your work to move to a different position it is imperative to switch off the tool while you are moving there.
- Never use the tool in the rain or in moist or wet conditions.
- Protect your grass cutter from the damp and rain.
- Keep the battery charger and the grass cutter out of children's reach.
- Do not use the grass cutter or the battery charger in areas where there are vapors or combustible liquids.
- Never throw old batteries in the fire. Risk of explosion!
- Used and defective batteries do not belong in the refuse bin. Think of the environment - cadmium is toxic. For proper disposal of used and defective batteries, send them postage-paid to ISC or take them to a special collecting station in your area. Ask at your local council offices for the nearest used battery collecting station.
- Avoid contact with leaky batteries. In case of contact, wash the affected area of skin immediately with water and soap. If battery acid gets in your eye, rinse out the eye with water for at least 10 minutes and consult a doctor at once.
- Protect the battery charger and cable from damage and sharp edges. Damaged cables are to be replaced without delay by an electrician.

### 3. Proper use

The AG 7.2 and AG 7.2 FG cordless grass cutters are designed for cutting the edges of lawns and small areas of grass in private and hobby gardens.

Tools for private and hobby gardens are not suitable for use in public facilities, parks and sport centers, along roadways, on farms or in the forestry sector.

For the tool to be used properly it is imperative to follow the instructions set out in the manufacturer's directions for use.

**Important!**

**It is prohibited to use the tool to cut hedges or to chop material for composting because of the potential danger to persons and property.**

### 4. Layout of the AG 7.2 (FG) (see picture on page 3)

- 1 cutter blades
- 2 safety lock-off
- 3 battery compartment lid
- 4 ON button
- 5 telescopic handle (only for the AG 7.2 FG)
- 6 clamp coupling (only for the AG 7.2 FG)
- 7 knurled screws (only for the AG 7.2 FG)
- 8 wheels (only for the AG 7.2 FG)

### 5. Technical data of the AG 7.2 (FG)

Cutting width	70 mm
Running time	approx. 70 min.
Cutting capacity	approx. 800 m
NC battery pack	7.2 V / 1200 mAh

**Charging supply unit**

Voltage:	230V ~ 50 Hz
----------	--------------

**Output**

Nominal voltage:	12 V
Nominal current:	200 mA
Nominal power:	2.4 VA

### 6. Starting up

**Charging the NC battery pack**

1. Open the battery compartment lid and remove the battery pack from the handle.
2. Check that your mains voltage is the same as that marked on the rating plate of the battery charger. Connect the charging cable to the charging adapter and plug the battery charger in a socket-outlet. The green LED on the charging adapter comes on to indicate that charging voltage is available.
3. Insert the battery pack in the charging adapter. The red LED comes on to indicate that the battery is being charged. An empty battery requires a maximum charging period of 8 hours. The temperature of the battery may rise slightly during the charging operation. This is normal.

**N.B.: There is no automatic switch-off when the battery is fully charged.**

If the battery fails to charge, please check

- whether there is voltage at the socket-outlet
- whether there is good contact at the charging contacts of the battery charger.

If you still fail to charge the battery, please return

- the power supply unit
- the charging adapter
- and the battery pack

to our Customer Service Center.

Timely recharging of the NC battery pack will help it serve you well for a long time. Recharging is always necessary when you notice a drop in the tool's performance.

Never allow the battery to become fully discharged. The results will be a defective NC battery pack!

**Operation**

First clear away any stones or other solid objects from where you want to cut. The safety lock-off prevents the cordless grass cutter being switched on accidentally. To switch on the tool you must first release the safety lock-off by sliding it forward. Then press the ON button. To switch off, simply let go of the ON button. When you have finished your work, slide the black blade guard over the blades.



### Cutting grass

Simply push the grass cutter on its wheels over the ground. This way you will always obtain a uniform height of cut.

The best results are achieved when the lawn is dry.

When you notice a drop in cutting performance, recharge the grass cutter immediately so that the battery does not become fully discharged.

#### Important!

**It is prohibited to remove or bridge any of the switching elements installed on the tool by the manufacturer (e.g. by securing a button to the handle) as this would prevent the tool from switching off automatically and result in high risk of injury.**

## 7. Fitting the long handle (applies only to the AG 7.2 FG)

No more bending or kneeling to cut the edges of lawns! With the plug-in telescopic handle (5) you can push the cordless grass cutter on wheels over the lawn from a comfortable standing position.

Simply slide the one tube inside the other and fasten together with the clamp coupling (6). Then use the 2 knurled screws (7) to fix the telescopic handle to the integral handle of the cordless grass cutter.

## 8. Maintenance and cleaning

To achieve good results you should keep the blades sharp at all times. In particular we recommend that you immediately level off any jags or ridges caused by stones or the like. The tool should be thoroughly cleaned both before and after use. A few drops of oil (e.g. sewing machine oil) will improve the cutting performance of the blades, but never apply any grease to the blades. To ensure constant exact cutting it is also important to remove grass remnants and dirt from between the upper and lower blade.

#### Important!

**Never clean the tool under running water - and particularly never with high pressure - because of the potential danger to persons and property. Keep your cordless grass cutter in a dry and frost-proof place. Choose a place that children are unable to enter.**

## 9. Troubleshooting

The tool does not cut cleanly:  
Check the blades and replace them if necessary.

In case of any other faults, please contact the ISCI Customer Service Center.

We draw express attention to the fact that we are not responsible within the meaning of the Product Liability Law for any damage caused by our products if said damage results from incorrect repair or the use of replacement parts which are not original Einhell parts or parts approved by us and the repair is not carried out by the ISDC Customer Service Center.

## 1. Remarques importantes:

Veillez lire attentivement ce mode d'emploi et en respecter les consignes. Familiarisez-vous à l'aide de ce mode d'emploi avec l'appareil, sa bonne utilisation et les consignes de sécurité.

**Attention! Pour des raisons de sécurité, il est interdit aux enfants et adolescents de moins de 16 ans, tout comme à toute personne n'ayant pas connaissance de ce mode d'emploi, d'utiliser ce taille-herbes à accumulateur.**

1. L'accumulateur échangeable du taille-herbes est livré en état non chargé. Il faut donc charger l'accumulateur avant la première mise en service.
2. Le bloc accumulateur aura atteint sa capacité maximale au bout d'environ 5 cycles de décharge/charge.
3. Les accumulateurs NC se déchargent également dans les moments pendant lesquels ils ne sont pas utilisés. Chargez donc régulièrement les accumulateurs. Les pertes de capacité peuvent être compensées en rechargeant quotidiennement vos accumulateurs pendant 30 minutes à l'aide d'une minuterie.
4. Faites attention aux données indiquées sur la plaque signalétique du chargeur. Ne raccordez le chargeur qu'à une tension de réseau équivalente à celle indiquée sur la plaque signalétique.
5. L'accumulateur chauffe lorsqu'il est très sollicité. Laissez refroidir l'accumulateur à la température ambiante avant de recommencer une charge.

## 2. Consignes de sécurité:

**Attention, danger!**

**L'outil de coupe continue à marcher après l'arrêt de l'appareil !**

- Avant chaque emploi, contrôlez l'appareil à vue. N'utilisez pas l'appareil si des dispositifs de sécurité et/ou les lames sont détériorés ou usés. Ne mettez jamais les dispositifs de sécurité hors fonction.
- Employez l'appareil exclusivement en respectant l'affectation indiquée dans ce mode d'emploi.
- Ne portez pas de vêtements larges ni de bijoux etc. Ils pourraient être happés par l'appareil. Portez des chaussures antidérapantes et des gants. Portez un pantalon pour protéger vos pieds.
- Assurez-vous qu'aucune autre personne (en particulier des enfants) ni aucun animal ne séjourne dans la zone de travail de l'appareil.

- Vous êtes responsable de la sécurité dans la zone de travail.
- Avant de commencer votre travail, contrôlez la surface à couper. Enlevez les corps étrangers éventuels. Faites attention aussi pendant le travail à l'apparition de corps étrangers. Dans le cas où vous devriez tout de même rencontrer un obstacle, veuillez mettre la machine hors circuit (relâcher la touche de mise en marche) et éloignez l'obstacle.
- Si les lames se bloquent, mettez l'appareil hors circuit (relâcher la touche de mise en marche) et retirez l'objet (une branche épaisse, un corps étranger) à l'aide d'un outil émoussé. Ne le retirez pas avec les doigts étant donné que la lame précontrainte peut entraîner des blessures par coupure importantes.
- Le câble de charge doit être régulièrement contrôlé quant à des signes d'endommagement et d'usure (fragilité) et ne doit être employé que dans un état parfait.
- Ne travaillez que si la visibilité est suffisante.
- Travaillez toujours en position stable et sûre. Attention en cas de mouvement en arrière. Risque de trébucher!
- Ne laissez jamais l'appareil sur le lieu de travail sans surveillance. Si vous interrompez votre travail, déposez l'appareil dans un endroit sûr.
- Dans le cas où vous interrompez votre travail pour vous rendre dans une autre zone de travail, il est impératif de mettre auparavant l'appareil hors circuit.
- N'utilisez jamais l'appareil sous la pluie ou dans un environnement humide, voire mouillé.
- Préservez votre taille-herbes à accumulateur de l'humidité et de la pluie.
- Tenez les enfants éloignés du chargeur et du taille-herbes.
- N'utilisez pas le taille-herbes et le chargeur à proximité de vapeurs et de liquides inflammables.
- Ne jetez pas les accumulateurs usés dans un feu. Risque d'explosion!
- Les accumulateurs usés ou défectueux ne doivent pas être éliminés dans les ordures ménagères. Pensez à la protection de l'environnement, le cadmium est toxique. Vous pouvez renvoyer les accumulateurs usés et défectueux affranchis à l'entreprise ISC ou les porter aux points de collectes adéquats. Si vous ne connaissez aucun point de collecte, demandez à l'administration de votre commune.
- Evitez tout contact avec une fuite d'accumulateur. Si vous touchez cependant un tel accumulateur, rincez immédiatement la partie

de la peau concernée à l'eau et au savon. Si de l'acide d'accumulateur entre dans les yeux, rincez l'oeil à l'eau pendant au moins 10 minutes. Faites-vous toute de suite après consulter dans un cabinet médical.

- Protégez le chargeur et le câble de tout endommagement et contre les arêtes coupantes. Les câbles endommagés doivent être remplacés sans délai par un spécialiste en électricité.

### 3. Utilisation conforme

Les taille-herbes AG 7,2 et AG 7,2 FG sont destinés à la taille de bordures de gazon et de petites surfaces d'herbe dans les jardins privés. Sont considérés comme des appareils pour jardins privés, ceux qui ne sont pas employés dans des installations publiques, parcs, terrains de sport, rues, ni dans les exploitations agricoles et forestières.

L'emploi de l'appareil sera considéré comme conforme à la condition que le mode d'emploi joint à la livraison par le constructeur aura bien été respecté.

#### Attention!

**Pour des raisons de danger occasionné aux personnes et aux biens, l'appareil ne doit pas être employé pour couper les haies ou pour broyer dans le sens de composter.**

### 4. Description de l'appareil AG 7,2 (FG) (cf. figure page 3)

- 1 Lame
- 2 Verrouillage de démarrage
- 3 Couvercle du logement de l'accumulateur
- 4 Touche de mise en marche
- 5 Poignée de guidage télescopique (uniquement pour AG 7,2 FG)
- 6 Raccord boulonné (uniquement pour AG 7,2 FG)
- 7 Vis moletées (uniquement pour AG 7,2 FG)
- 8 Roues (uniquement pour AG 7,2 FG)

### 5. Caractéristiques techniques AG 7,2 (FG)

Largeur de coupe:	70 mm
Capacité de coupe:	env. 70 min.
Puissance de coupe:	env. 800 m
Bloc NC:	7,2Volts/1200 mAh

#### Bloc d'alimentation :

Tension du secteur:	230 V ~ 50 Hz
---------------------	---------------

#### Sortie:

Tension nominale:	12 V
Courant nominal:	200 mA
Puissance nominale:	2,4 VA

### 6. Mise en service

#### Charge du bloc accumulateur NC

1. Ouvrez le couvercle du logement de l'accumulateur et retirez le bloc accumulateur de la poignée.
2. Comparez la tension du réseau indiquée sur la plaque signalétique à celle présente, sont-elles identiques? Raccordez le câble de charge à l'adaptateur de charge et connectez le chargeur à la prise de courant. La diode luminescente verte sur l'adaptateur de charge signale que la tension de charge est présente.
3. Introduisez le bloc accumulateur dans l'adaptateur de charge. La diode luminescente rouge signale que le bloc accumulateur est en cours de charge. Le temps de charge pour un accumulateur vide est de 8 heures maximum. Pendant la charge, le bloc accumulateur peut chauffer quelque peu, ceci est toutefois normal.

**Attention! La charge complète ne comprend pas de mise hors circuit automatique.**

S'il est impossible de charger le bloc accumulateur, veuillez vérifier

- si la tension du secteur passe bien dans la prise en question,
- si le contact avec les contacts de charge du chargeur est bien impeccable

S'il n'est alors toujours pas possible de charger le bloc accumulateur, veuillez retourner

- le bloc d'alimentation
- l'adaptateur de charge
- et le bloc accumulateur

à notre service après-vente.

Dans l'intérêt d'une longue durée de vie du bloc accumulateur, vous devriez vous assurer que le bloc accumulateur NC soit bien rechargé à temps. Ceci est en tout cas nécessaire dès lors que vous vous rendez compte de la baisse de puissance de votre taille-herbes à accumulateur.

Ne déchargez jamais complètement un bloc accumulateur. Cela entraînerait un défaut de ce dernier!

### Commande

Retirer les pierres et les objets durs de la surface devant être découpée. Le verrouillage de démarrage empêche de mettre le taille-herbes en circuit par inadvertance. Poussez le verrouillage de démarrage vers l'avant pour déverrouiller votre taille-herbes et le mettre en circuit. Appuyez ensuite sur la touche de démarrage. Pour mettre le taille-herbes hors circuit, il vous suffit de relâcher la touche de démarrage. Lorsque le taille-herbes n'est pas utilisé, il faut placer le couvre-lame de protection noir sur la lame.

### Couper de l'herbe

Faites glisser le taille-herbes au-dessus du gazon. Il suffit de faire rouler sur les roues le taille-herbes sur le sol. Vous obtiendrez alors toujours une hauteur de coupe régulière.

La meilleure performance de coupe est atteinte lorsque le gazon est sec.

Lorsque la puissance de coupe décline, rechargez immédiatement le taille-herbes pour que les accumulateurs ne soient pas entièrement vides.

### Attention!

**Les dispositifs de commutation installés sur l'appareil par le constructeur ne doivent pas être retirés ni pontés, en reliant par ex. une touche de commutation à la poignée. Le non-respect de cette remarque entraînerait un risque de blessures et empêcherait l'appareil de se mettre automatiquement hors circuit.**

## 6. Montage de la poignée de guidage (uniquement pour AG 7,2 FG)

Taille de bordures de gazon sans se baisser ni s'agenouiller. Grâce à la poignée de guidage

télescopique (5), vous pouvez pousser le taille herbes à accumulateur au-dessus du gazon sur les roues.

Faites glisser les tubes l'un dans l'autre et bloquez les à l'aide du raccord boulonné (6).

Vissez ensuite la poignée de guidage montée sur la poignée du taille-herbes à accumulateur à l'aide de deux vis moletées (7).

## 7. Maintenance et entretien

Il est préférable que les lames soient toujours très tranchantes pour un bon résultat de coupe. Elles peuvent donc être aiguisées à l'aide d'une pierre à aiguiser. Nous recommandons tout particulièrement de toujours égaliser immédiatement les ébréchures et bavures dues aux pierres, entre autres.

Toujours bien nettoyer l'appareil avant et après chaque emploi. Quelques gouttes d'huile (par ex. pour machine à coudre) sur les lames améliorent la performance de coupe. Ne jamais graisser cependant les lames. Pour que la coupe soit toujours exacte et régulière, il est indispensable de retirer aussi les restes d'herbe et de saleté entre les lames inférieure et supérieure.

### Attention!

**En raison du danger pour les personnes et les biens, ne nettoyez jamais le produit à l'eau courante, surtout pas sous haute pression. Gardez le taille herbes dans un endroit sec et à l'abri du gel. Le lieu de stockage doit être inaccessible aux enfants.**

## 8. Elimination de dérangements

L'appareil ne coupe pas proprement:

Contrôlez les lames et remplacez-les le cas échéant.

Pour tous les autres dysfonctionnements, veuillez prendre contact avec le service après-vente ISCI.

**Nous vous faisons expressément remarquer que conformément à la loi sur la responsabilité du fabricant - nous ne sommes pas responsables de dommages occasionnés par nos appareils dans la mesure où ces dommages auront été causés par une réparation incorrecte ou si des pièces de rechange n'étant pas d'origine Einhell ni autorisées par nous auront été utilisées, tout comme lorsqu'une réparation n'aura pas été effectuée par le service après-vente ISC.**

## 1. Belangrijke aanwijzingen :

Lees deze gebruiksaanwijzing zorgvuldig en volg de aanwijzingen ervan op. Maak u zich aan de hand van deze gebruiksaanwijzing vertrouwd met het toestel, het juiste gebruik alsook met de veiligheidsvoorschriften.

**Let op ! Om veiligheidsredenen mogen kinderen en jongeren onder 16 jaar alsook personen die niet met deze gebruiksaanwijzing vertrouwd zijn deze accuschaar niet gebruiken.**

1. De verwisselbare accu van de grasschaar is bij de levering niet geladen. De accu moet dus worden opgeladen alvorens u het toestel voor de eerste keer in gebruik neemt.
2. Het accupack heeft zijn maximumcapaciteit na ca. vijf ontlad-/laadcycli bereikt.
3. NC accu's ontladen zich ook als ze niet worden gebruikt. Laadt daarom de accu's regelmatig. Het capaciteitsverlies kan m.b.v. een schakelklok worden gecompenseerd door de accu dagelijks ca. 30 minuten bij te laden.
4. Neem de gegevens in acht die vermeld staan op het kenplaatje van de lader. Sluit de lader enkel aan op de netspanning vermeld op het kenplaatje.
5. Bij een sterke belasting wordt de accu warm. Laat de accu voor begin van de laadbeurt afkoelen op kamertemperatuur.

## 2. Veiligheidsvoorschriften

**Let op gevaar !  
Snijgereedschap loopt uit !**

- Voer telkens voor het gebruik een visuele controle van het toestel uit. Gebruik het toestel niet als veiligheidsinrichtingen en/of de messen beschadigd of versleten zijn. Zet nooit de veiligheidsinrichtingen buiten werking.
- Gebruik het toestel uitsluitend conform het gebruiksdoeleinde vermeld in deze gebruiksaanwijzing.
- Draag geen wijde kleding, sieraden etc. Ze kunnen door de machine worden gegrepen. Draag slipvast schoeisel en handschoenen. Draag een lange broek ter bescherming van uw benen.
- Let er goed op dat zich geen andere personen (vooral kinderen) en dieren in de buurt van uw werkplaats bevinden.
- U bent verantwoordelijk voor de veiligheid op uw werkplaats.
- Controleer het te snijden goed alvorens te

beginnen werken. Verwijder voorhanden zijnde vreemde voorwerpen. Let tijdens het werk op vreemde voorwerpen. Mocht u desondanks tijdens het snoeien een hindernis tegenkomen, gelieve dan de machine buiten werking te zetten (inschakeltoets loslaten) en dit te verwijderen.

- Als het snijmes blokkeert, het toestel buiten werking zetten (inschakeltoets loslaten) en het voorwerp (dikke tak, vreemd voorwerp) verwijderen m.b.v. een bot hulpmiddel. Nooit met de vingers verwijderen omdat het voorgespannen mes kan leiden tot aanzienlijke snijwonden.
- De laadkabel dient regelmatig op tekenen van beschadiging of veroudering (broosheid) te worden gecontroleerd en mag enkel in perfecte staat worden gebruikt.
- Werk enkel bij voldoende zicht.
- Let bij het werken steeds op een veilige en vaste stand. Let op als u achteruit gaat, struikelgevaar !
- Laat het toestel nooit onbeheerd op uw werkplaats achter. Indien u uw werk moet onderbreken, bewaar dan het toestel op een veilige plaats.
- Indien u uw werk moet onderbreken teneinde naar een andere werkplaats te gaan, zet dan het toestel zeker uit voordat u er naartoe gaat.
- Gebruik het toestel nooit bij regen of in vochtige, natte omgeving.
- Bescherm uw accugrasschaar tegen vocht en regen.
- Laadtoestel en grasschaar buiten bereikt van kinderen bewaren.
- De grasschaar en het laadtoestel niet gebruiken binnen het bereik van dampen of brandbare vloeistoffen.
- Verbruikte accu's niet in het open vuur gooien. Ontploffingsgevaar !
- Verbruikte en defecte accu's horen niet thuis in het huisvuil. Denk aan de milieubescherming, cadmium is giftig. Van verbruikte en defecte accu's kunt u zich naar behoren ontdoen door ze franco aan de firma ISC te zenden of door ze op de geschikte inzamelplaats af te geven. Als u geen inzamelplaats kent gelieve u dan bij de gemeente te informeren.
- Vermijd het contact met uitgelopen accu's. Mocht dit desondanks gebeuren, de aangetaste plaats van de huid onmiddellijk met water en zeep reinigen. Mocht accuzuur in het oog terechtkomen, het oog minstens 10 minuten met water uitspoelen. Vervolgens onmiddellijk de dokter consulteren.

- Bescherm de lader en de kabel tegen beschadiging en scherpe kanten. Beschadigde kabels dienen onmiddellijk door een elektrovakman te worden vervangen.

### 3. Behoorlijk gebruik

De accugrasscharen AG 7,2; AG 7,2 FG zijn bedoeld om graskanten en kleinere grasvlakten in de particuliere huis- en hobbytuin te snijden. Als toestellen voor de particuliere tuin bij het huis en in de hobbytuin worden diegene beschouwd die niet worden gebruikt in openbare plantsoenen, parken, sportpleinen, langs wegen en in de land- en bosbouw.

Het behoorlijk gebruik van het toestel houdt in dat de bijgaande gebruiksaanwijzing van de fabrikant in acht wordt genomen.

#### Let op !

**Wegens gevaar voor personen en materiële schade mag het toestel niet worden gebruikt om er heggen mee te snoeien of om takken klein te snijden voor het composteren.**

### 4. Beschrijving van het toestel AG 7,2 (FG) (zie fig. op blz. 3)

- 1 Snijmes
- 2 Veiligheid tegen onbedoeld aanzetten
- 3 Accubakdeksel
- 4 Aanzettoets
- 5 Telescopische geleidesteel (enkel AG 7,2 FG)
- 6 Klemschroefverbinding (enkel AG 7,2 FG)
- 7 Kartelschroeven (enkel AG 7,2 FG)
- 8 Wieltjes (enkel AG 7,2 FG)

### 5. Technische gegevens AG 7,2 (FG)

Snijbreedte :	70 mm
Snijcapaciteit :	ca. 70 min.
Snijvermogen	ca. 800 m
NC pack	7,2 Volt / 1200 mAh

#### Voedingsgedeelte:

Netspanning : 230V ~ 50 Hz

#### Uitgang:

Nominale spanning :	12 V
Nominale stroom :	200 mA
Nominaal vermogen :	2,4 VA

### 6. Inbedrijfstelling

#### Laden van het NC accupack

1. Open het sluitdeksel van de accubox en trek het accupack het handvat uit.
2. Vergelijk of de netspanning vermeld op het kenplaatje overeenkomt met de voorhanden zijnde netspanning. Verbindt de laadkabel met de laadadapter en steek de lader het stopcontact in. De groene lichtdiode op de laadadapter wijst aan dat de laadspanning voorhanden is.
3. Steek vervolgens het accupack de laadadapter in. De rode lichtdiode wijst aan dat het accupack wordt geladen. De laadtijd bedraagt max. 8 uur als de accu leeg is. Tijdens het laden kan het accupack wat warm worden, maar dat is normaal.

**Let op ! Als het accupack volledig opgeladen is wordt niet automatisch uitgeschakeld !**

Mocht het laden van het accupack niet mogelijk zijn, controleer dan

- of op het stopcontact de netspanning voorhanden is,
- of een perfect contact aan de laadcontacten van de lader voorhanden is,

Indien het laden van het accupack altijd nog niet mogelijk is, zendt dan

- het voedingsgedeelte,
- de laadadapter
- en het accupack

naar onze klantenservice.

In het belang van een lange levensduur van het accupack is het raadzaam om op tijd voor het herladen van het NC accupack te zorgen. Dit is in ieder geval noodzakelijk wanneer u vaststelt dat het vermogen van de accugrasschaar vermindert.

Ontlaadt het accupack nooit helemaal. Dat leidt tot een defect van het NC accupack !

## Bediening

Voordien de te snijden vlakke van stenen en andere vaste voorwerpen ontdoen. De veiligheid voorkomt het onbedoeld inschakelen van uw grasschaar. Om de accuschaar in gebruik te nemen schuift u de veiligheid naar voren om ze te ontgrendelen. Druk vervolgens de inschakeltoets in. Om het toestel uit te schakelen laat u gewoon de inschakeltoets los. Als de grasschaar niet wordt gebruikt, dient de zwarte mesafdekkap op de messen te worden geplaatst.

### Gras snijden

De grasschaar over het gras laten glijden. De schaar gewoon op de wieltjes over de grond schuiven. Zodoende krijgt u steeds een gelijkmatige snijhoogte. Het beste snijvermogen wordt bereikt als het gazon droog is.

Wanneer het snijvermogen vermindert, schaar onmiddellijk opnieuw laden zodat de accu's niet helemaal ontladen worden.

### Let op !

**De door de fabrikant op het toestel geïnstalleerde schakelinrichtingen mogen niet worden verwijderd of overbrugd, b.v. door een schakeltoets vast te binden op het handvat, omdat anders het gevaar bestaat een verwonding op te lopen en het toestel niet automatisch wordt uitgeschakeld.**

## 7. Montage van de geleidesteel

(enkel voor AG 7.2 FG )

Graskanten snijden zonder buigen, zonder neerknielen. Met de insteekbare telescopische geleidesteel (5) wordt de accuschaar op haar wieltjes over het gras geschoven.

De buizen worden in elkaar geschoven en vastgezet d.m.v. de klemschroefverbinding (6).

Vervolgens wordt de gemonteerde geleidesteel op de handgreep van de accugrasschaar vastgeschroefd met behulp van 2 kartelschroeven (7).

## 8. Onderhoud

Om een goed snoeiresultaat te behalen dienen de messen steeds scherp te zijn. Ze kunnen daarom met een aanzetsteen worden aangescherpt. Het is bijzonder aan te bevelen schaarden en baarden die door stenen e. d. kunnen worden veroorzaakt altijd onmiddellijk te egaliseren. Voor en na gebruik moet de schaar grondig worden schoongemaakt. Enkele druppels olie (b. v. naaimachineolie) op de messen verbeteren het snijresultaat. Messen echter nooit vetten. Voor een altijd exacte snede is het noodzakelijk grasresten en vuil ook tussen boven- en ondermes te verwijderen.

### Let op !

**Maak het product nooit schoon met stromend water, vooral niet onder hoge druk, anders bestaat gevaar voor persoonlijke ongelukken en materiële schade. Bewaar de grasschaar op een droge en vorstvrije plaats. De opbergplaats moet onbereikbaar zijn voor kinderen.**

## 9. Verhelpen van storingen

Het toestel snijdt niet schoon :  
Controleer de messen en verwissel deze indien nodig.

Bij alle andere storingen gelieve zich met de Einhell klantenservice in verbinding te stellen.

**Wij wijzen er uitdrukkelijk op dat wij volgens de productaansprakelijkheidswet niet voor aan onze toestellen te wijten schade moeten opkomen, als die door ondeskundige herstelling worden veroorzaakt of bij het vervangen van onderdelen niet onze originele ISC onderdelen of door ons goedgekeurde onderdelen worden gebruikt en de herstelling niet door de ISC klantenservice wordt uitgevoerd.**

## 1. Advertencias importantes:

Le rogamos se sirva observar atentamente estas instrucciones de uso y sus advertencias. Use este manual para familiarizarse con el aparato, su uso correcto y las advertencias de seguridad pertinentes.

**¡Atención! Por razones de seguridad, los niños y jóvenes menores de 16 años, así como las personas no familiarizadas con estas instrucciones de uso, no deben usar estas tijeras de batería.**

1. La batería intercambiable del cortacésped se incluye sin cargar en el volumen de entrega. Antes de la primera puesta en marcha es preciso recargar por completo la batería.
2. La batería alcanza su capacidad máxima a los 5 ciclos de carga/descarga aproximadamente.
3. Las baterías NC también se descargan si no se utilizan. Por este motivo, es preciso cargar las baterías de forma periódica. Las pérdidas de capacidad se pueden compensar por medio de una recarga de aprox. 30 minutos con un reloj conmutador.
4. Observe los datos indicados en la placa de identificación del cargador. Conecte el cargador sólo a la tensión nominal indicada en la placa de características.
5. La batería se calienta bajo condiciones extremas. Deje que la batería se enfríe hasta alcanzar la temperatura ambiental antes de empezar a cargar.

## 2. Advertencias de seguridad:

**¡Atención, peligro!**

**¡Marcha en inercia de una herramienta cortante!**

- Antes de cada uso, realice un control visual del aparato. No utilice el aparato si están dañados o gastados los dispositivos de seguridad y/o las cuchillas. Nunca desconecte los dispositivos de seguridad.
- Use el aparato exclusivamente para la finalidad indicada en estas instrucciones de uso.
- No lleve ropa ancha, joyas, etc. Estas podrían engancharse en la máquina. Lleve calzado antideslizante y guantes. Lleve pantalones largos para proteger las piernas.
- Observe que no se encuentren personas (sobre todo niños) ni animales cerca del área de trabajo.
- Usted es responsable de la seguridad en el área de trabajo.

- Compruebe el material que desea cortar antes de empezar a trabajar. Retire cualquier objeto o cuerpo extraño. Durante el trabajo, evite cortar material inadecuado. No obstante, si topa con algún obstáculo durante el trabajo, ponga inmediatamente la máquina fuera de servicio (soltando el botón de encendido) y retire dicho obstáculo.
- En caso de que se bloquee la cuchilla, ponga el aparato fuera de servicio (soltando la tecla de encendido) y retire dicho obstáculo (rama gruesa, cuerpo extraño) con un objeto romo. En ningún caso proceda a retirarlo con los dedos, ya que la cuchilla pretensada puede provocar graves lesiones por corte.
- El cable de carga se debe revisar regularmente por posibles daños o envejecimiento (agrietamiento) y se debe utilizar sólo en estado perfecto.
- Trabaje únicamente con visibilidad suficiente.
- Al trabajar, procure mantener siempre una posición fija y segura. ¡Preste atención al caminar hacia atrás, peligro de tropezar!
- No deje nunca sin vigilancia el aparato en el lugar de trabajo. En caso de interrumpir el trabajo, guarde el aparato en un lugar seguro.
- En caso de que interrumpa su trabajo para desplazarse a otra área de trabajo, desconecte el aparato antes de hacerlo.
- No use nunca el aparato bajo la lluvia ni en un ambiente húmedo o mojado.
- Proteja el cortacésped de la humedad y de la lluvia.
- Mantenga el cargador y el cortacésped fuera del alcance de los niños.
- No utilice el cortacésped y el cargador cerca de vapores y líquidos inflamables.
- No tire las baterías usadas al fuego. ¡Peligro de explosión!
- Las baterías defectuosas o usadas no deben tirarse a la basura junto con los demás desperdicios caseros. Piense en el medio ambiente, el cadmio es venenoso. Las baterías defectuosas o usadas pueden enviarse a la empresa ISC para que se encargue de su eliminación adecuada o entregarse en los lugares de recogida pertinentes. Si no conoce ningún lugar de recogida, consulte con el organismo responsable de ello en su municipio.
- Evite el contacto con baterías defectuosas con pérdida de líquido. En caso de que esto sucediera, limpie inmediatamente la parte de la piel afectada con agua y jabón. Si llegara a caerle ácido de batería en los ojos, lávelos con agua como mínimo durante 10 minutos. A continuación, consulte a un médico.



- Proteja el cargador y el cable de daños y cantos afilados. Los cables dañados deben ser cambiados exclusivamente por un electricista profesional.

### 3. Uso adecuado

Los cortacésped AG 7,2; AG 7,2 FG son indicados para cortar las esquinas del césped y pequeñas superficies de césped en jardines privados. Concebidos a tal propósito, se prohíbe su uso en instalaciones públicas, parques, polideportivos, calles, así como para fines agrícolas o forestales. La observancia de las instrucciones de uso del fabricante es requisito esencial para manejar la máquina de forma adecuada.

#### ¡Atención!

**El cortacésped no debe emplearse para cortar setos o para triturar (con el fin de obtener compost) para evitar que se produzcan daños personales y materiales.**

### 4. Descripción del aparato AG 7,2 (FG) ( Véase la figura pág. 3)

- 1 Cuchillas
- 2 Botón de bloqueo de conexión
- 3 Tapa del alojamiento para la batería
- 4 Tecla de encendido
- 5 Mango telescópico (sólo en el AG 7,2 FG)
- 6 Atornilladura de apriete (sólo en el AG 7,2 FG)
- 7 Tornillos moleteados (sólo en el AG 7,2 FG)
- 8 Ruedas (sólo en el AG 7,2 FG)

### 5. Características técnicas AG 7,2 (FG)

Anchura de corte	70 mm
Capacidad de corte	aprox. 70 min.
Potencia de corte	aprox. 800 m
Bloque NC	7,2 V / 1200 mAh

#### Fuente de alimentación:

Tensión de red	230V ~ 50 Hz
----------------	--------------

#### Salida:

Tensión nominal	12 V
Corriente nominal	200 mA
Potencia nominal	2,4 VA

### 6. Puesta en marcha

#### Carga de la batería NC

1. Abra la tapa de cierre del alojamiento para la batería y sáquela por el mango.
2. Compruebe que la tensión de red coincide con la especificada en la placa de identificación. Conecte el cable de carga con el adaptador de carga y enchufe el cargador a la toma de corriente. El piloto verde del adaptador de carga indica la disponibilidad de tensión de carga.
3. Enchufe la batería al adaptador de carga. El piloto rojo indica que se está cargando la batería. El tiempo de carga es de 8 horas máximo, estando la batería vacía. Es posible que la batería se caliente durante el proceso de carga, siendo esto normal.

**¡Atención! ¡No se desconecta de forma automática al cargarse por completo!**

En caso de que no fuera posible cargar la batería, le rogamos compruebe

- si existe tensión de red en la toma de corriente.
- si los polos de carga del cargador poseen buen contacto.

En caso de que todavía no fuera posible cargar la batería, le rogamos envíe

- la fuente de alimentación
- el adaptador de carga
- y la batería

a nuestro servicio de asistencia técnica.

Realice siempre recargas de la batería NC a tiempo para procurar que duren lo máximo posible. Esto es imprescindible en el caso de que note que el cortacésped de batería pierde potencia.

No descargue nunca la batería por completo. !Esto puede provocar un defecto en la batería NC!

## Manejo

Las superficies a cortar han de mantenerse libres de piedras y demás objetos sólidos. El dispositivo de bloqueo de seguridad impide la puesta en marcha inesperada de la sierra. Para poner en marcha las tijeras de batería, desplace el dispositivo de seguridad hacia adelante para desbloquearlo. Presione a continuación el botón de encendido. Suelte el botón de encendido, cuando quiera desconectar la el aparato. Siempre que no esté en servicio se deberán proteger las cuchillas con la cubierta negra de protección destinada a tal efecto.

## Cortar el césped

Desplace las tijeras por encima del césped. Simplemente, vaya desplazando las tijeras sobre las ruedas por el suelo. De esta manera, conseguirá que la altura de corte sea uniforme. La mejor potencia de corte se obtiene, cuando el césped está seco. Si descende la potencia de corte, vuelva a cargar inmediatamente la batería de las tijeras para que las baterías no se descarguen por completo.

### ¡Atención!

**Los dispositivos de conexión instalados por el fabricante no deben retirarse ni sobrecargarse, por ejemplo, empalmando una tecla de conexión en el mango, ya que, de lo contrario, puede surgir el peligro de sufrir heridas y el aparato no se desconecta de forma automática.**

## 7. Montaje del mango telescópico

(sólo en el AG 7.2 FG )

Para cortar los bordes de césped sin inclinarse ni arrodillarse. Con el mango telescópico encajable (5) se desplaza el cortacésped de batería por los bordes sobre el césped.

Los tubos se empalman y se asegura la atornilladura de apriete (6).

A continuación, se atornilla el mango ya montado sobre la empuñadura del cortacésped por medio de dos tornillos moleteados (7).

## 8. Mantenimiento y cuidados

Mantenga las cuchillas siempre afiladas para asegurar un buen corte. Puede volverse a afilar con una piedra de repasar. Recomendamos especialmente igualar las rebabas y las mellas producidas por piedras o similares. Es preciso limpiar el cortacésped siempre antes y después de utilizarlo. Un par de gotas de aceite (por ejemplo, aceite para máquinas de coser) sobre las cuchillas

mejoran la potencia de corte. No obstante, no se debe engrasar nunca las cuchillas. Para obtener un corte exacto y regular es preciso eliminar los restos de césped y la suciedad también entre la cuchilla superior y la inferior.

### ¡Atención!

**Para evitar provocar daños personales y materiales, no limpie nunca la herramienta con agua corriente, y mucho menos con agua a presión. Cuando no utilice el cortacésped, manténgalo en lugar seco y resistente a temperaturas muy bajas. Debe guardarlo en un lugar fuera del alcance de los niños.**

## 9. Eliminación de averías

La máquina no efectúa cortes limpios:

Compruebe las cuchillas y cámbielas en caso necesario.

Póngase en contacto con el servicio de asistencia técnica de Einhell en caso de que se produzcan otros fallos en el funcionamiento de la máquina.

**Le informamos de que, conforme a la ley en materia de responsabilidad respecto de los productos, no nos hacemos responsables de los daños causados en nuestros equipos por haber realizado reparaciones inadecuadas, por haber empleado piezas no originales de ISC o por no haber hecho las reparaciones en el servicio de asistencia técnica ISC, aun habiendo utilizado las piezas correctas.**

## 1. Instruções importantes:

Leia atentamente o manual de instruções e respeite as respectivas instruções. Familiarize-se com o aparelho através do presente manual de instruções, assim como com uma utilização correcta e com as instruções de segurança.

**Atenção! Por motivos de segurança não é permitido o uso deste aparador de relva sem fios por parte de crianças e jovens com idade inferior a 16 anos, assim como por pessoas que não estejam familiarizadas com o presente manual de instruções.**

1. O acumulador intercambiável não está carregado quando é fornecido. Por conseguinte, tem de carregar o acumulador antes da primeira colocação em funcionamento.
2. O pack de acumuladores alcança a sua capacidade máxima após aprox. 5 ciclos de descarga/carga.
3. Os acumuladores NC também se descarregam quando não estão a ser utilizados. Por conseguinte, deve carregar regularmente os acumuladores. As perdas de capacidade podem ser compensadas por um carregamento posterior diário de 30 minutos com um temporizador.
4. Respeite os dados indicados na placa de características do carregador. Ligue o carregador apenas à tensão de rede indicada na placa de características.
5. O acumulador aquece quando é sujeito a grandes esforços. Antes de iniciar o processo de carregamento, deixe o acumulador arrefecer até atingir a temperatura ambiente.

## 2. Instruções de segurança:

**Atenção perigo!**

**A ferramenta de corte continua a funcionar por inércia depois de o aparelho parar!**

- Antes de cada utilização efectue um controlo visual do aparelho. Não utilize o aparelho se os dispositivos de segurança e/ou as lâminas estiverem danificadas ou gastas. Nunca desactive os dispositivos de segurança.
- Utilize o aparelho exclusivamente para os fins indicados no presente manual de instruções.
- Não use roupa larga, jóias etc., visto que podem ser apanhadas pela máquina. Use calçado antiderrapante e luvas. Use calças compridas para protecção das pernas.
- Preste atenção para que não se encontrem outras pessoas (especialmente crianças) e animais na proximidade da área de trabalho.
- O operador é responsável pela segurança na área de trabalho.
- Antes de iniciar o trabalho, verifique o que pretende cortar.
- Remova os corpos estranhos existentes. Durante o trabalho, preste atenção aos corpos estranhos. No entanto, se ao cortar encontrar obstáculos, desligue a máquina (largue o botão de ligação) e remova o obstáculo.
- Ao bloquear as lâminas de corte, desligue o aparelho (largue o botão de ligação) e remova o objecto (um ramo grosso, um corpo estranho) com algo que não seja afiado. Não retire nada com as mãos, visto que a lâmina previamente tensionada pode causar ferimentos de corte significativos.
- Verifique regularmente o cabo de carregamento quanto à existência de danos e de envelhecimento (fissuras). O cabo só pode ser utilizado se o seu estado estiver impecável.
- Trabalhe apenas se a visibilidade for suficiente.
- Certifique-se de que dispõe sempre uma base segura e sólida para efectuar os trabalhos. Cuidado ao recuar, perigo de tropeçar!
- Não deixe o aparelho no local de trabalho sem qualquer vigilância. Se tiver de interromper o trabalho, coloque o aparelho num local seguro.
- Se interromper o trabalho para se deslocar para uma outra área de trabalho, desligue sempre o aparelho.
- Não utilize o aparelho se estiver a chover ou num ambiente húmido e molhado.
- Proteja o seu aparador de relva sem fios contra a humidade e a chuva.
- Proteja o carregador e o aparador de relva contra as crianças.
- Não utilize o aparador de relva e o carregador na área de vapores e líquidos
- inflamáveis.
- Não deite os acumuladores usados para o lume. Perigo de explosão!
- Não deite os acumuladores usados ou defeituosos para o lixo doméstico. Lembre-se da protecção do meio ambiente. Cádmió é tóxico. Os acumuladores usados e defeituosos podem ser enviados gratuitamente para a empresa ISC ou entregues nos locais de recolha adequados para se efectuar um tratamento/eliminação próprio. Se não tiver conhecimento de nenhum local de recolha, informe-se junto da administração municipal

- Evite o contacto com acumuladores derramados. Contudo, se isso acontecer, lave imediatamente a respectiva parte do corpo com água e sabonete. Se entrar ácido do acumulador para os olhos, lave os olhos com água durante pelo menos 10 minutos. Em seguida, consulte de imediato um médico.
- Proteja o carregador e o cabo contra danos e arestas vivas. Os cabos danificados devem ser imediatamente substituídos por um electricista.

### 3. Utilização adequada

Os aparadores de relva sem fios AG 7,2; AG 7,2 FG destinam-se ao corte de cantos de relva e áreas de relvado mais pequenas a nível doméstico e jardinagem.

Como aparelhos de utilização doméstica e de jardinagem são considerados aqueles que não são utilizados em jardins públicos, parques, ginásios, nas estradas e na agricultura e silvicultura.

A observância do manual de utilização do fabricante juntamente fornecido é uma condição fundamental para uma utilização adequada do aparelho.

#### Atenção!

**Devido ao perigo que constitui para as pessoas e aos danos materiais, não se pode utilizar o aparelho para triturar no sentido de compostagem.**

### 4. Descrição do aparelho AG 7,2 (FG) (ver fig. na pág. 3)

- 1 Lâmina de corte
- 2 Bloqueio de ligação
- 3 Tampa do compartimento do acumulador
- 4 Botão de ligação
- 5 Barra de guia extensível (só AG 7,2 FG)
- 6 União roscada de aperto (só AG 7,2 FG)
- 7 Parafusos serrilhados (só AG 7,2 FG)
- 8 Rodas (só AG 7,2 FG)

### 5. Dados técnicos AG 7,2 (FG)

Largura do corte	70 mm
Capacidade de corte:	aprox. 70 min.
Rendimento de corte	aprox. 800 m
Pack de acumuladores NC	7,2 Volts / 1200 mAh

### Alimentador:

Tensão de rede	230 V ~ 50 Hz
----------------	---------------

### Saída:

Tensão nominal	12 V
Corrente nominal	200 mA
Potência nominal	2,4 VA

### 6. Colocação em funcionamento

#### Carregar o pack de acumuladores NC

1. Abra a tampa de fecho da caixa do acumulador e tire o pack de acumuladores do punho.
2. Compare se a tensão de rede indicada na placa de características corresponde à tensão de rede existente. Ligue o cabo do carregador ao adaptador de carregamento e insira o carregador na tomada. O diodo luminoso verde no adaptador de carregamento indica que existe a tensão de carregamento.
3. Insira o pack de acumuladores no adaptador de carregamento. O diodo luminoso vermelho indica que o pack de acumuladores está a ser carregado. O tempo de carregamento quando o acumulador estiver descarregado é de no máx. 8 horas. Durante o processo de carregamento o pack de acumuladores pode aquecer ligeiramente, o que é perfeitamente normal.

**Atenção! Se a carga estiver completa o aparelho não se desliga automaticamente!**

Se o carregamento do pack de acumuladores não funcionar, verifique

- se existe tensão de rede na tomada.
- se existe um contacto correcto nos contactos de carregamento do carregador.

Se continuar a não ser possível carregar o pack de acumuladores, envie

- o adaptador de rede
- o adaptador do carregador
- e o pack de acumuladores

para o nosso serviço de assistência técnica. Tendo em vista uma vida útil longa do pack de acumuladores deve providenciar um recarregamento atempado do pack de acumuladores NC. Isto é absolutamente necessário se verificar que a capacidade do aparador de relva sem fios está a diminuir.

Nunca deixe o pack de acumuladores descarregar-se completamente. Esta situação poderia provocar uma avaria do pack de acumuladores!

### Manejo

Comece por remover pedras e demais objectos que eventualmente estejam a estorvar na área a trabalhar. O bloqueio de ligação impede que o aparador de relva seja ligado sem querer. Para colocar o aparador de relva sem fios a funcionar desloque o bloqueio de ligação para a frente, a fim de o destrancar. Depois carregue no botão de ligação. Para desligar o aparador de relva basta largar o botão. Sempre que o aparelho não estiver a ser utilizado, não se esqueça de colocar o resguardo das lâminas preto.

### Cortar relva

Deixar o aparador deslizar sobre a relva. Basta deixar que os rodízios rolem sobre o chão. Dessa forma obterá sempre uma altura de corte uniforme. O rendimento de corte será tanto melhor quanto mais enxuta estiver a relva.

Assim que detectar uma diminuição no rendimento do aparador de relva, recarregue-o de imediato, para que os acumuladores não descarreguem por completo.

### Atenção!

**Os dispositivos de comutação instalados no aparelho pelo fabricante não podem ser removidos ou ligados em ponte, p. ex. através da ligação de um botão no punho, caso contrário, existe o perigo de ferimento e de o aparelho não desligar automaticamente.**

## 7. Montagem da barra de guia

(Apenas para AG 7,2 FG)

Cortar cantos de relva sem ter de abaixar-se ou ajoelhar-se. O aparador de relva sem fios é empurrado, com a barra de guia extensível e encaixável (5), sobre a relva. Os tubos são inseridos uns dentro dos outros e apertados com a união de rosca de aperto (6). Em seguida, aparafuse a barra de guia montada sobre ao punho do aparador de relva sem fios através dos 2 parafusos serrilhados (7).

## 8. Manutenção e conservação

Para que obtenha um bom resultado de corte, deve ter as lâminas sempre bem afiadas. Por conseguinte, as lâminas podem ser novamente afiadas com uma pedra de afiar. Recomendamos que rectifique sempre as mossas e as rebarbas que possam surgir devido a pedras ou outros objectos. Antes e depois da utilização, deve lavar bem o aparador. Um gota de óleo (p. ex. óleo para máquinas de costura) sobre as lâminas melhoram a eficiência de corte. Contudo, nunca lubrifique as lâminas. Com vista a obter um corte continuamente exacto, é necessário remover também os restos de relva e a sujidade entre a lâmina superior e a lâmina inferior.

### Atenção!

**Devido ao perigo que constitui para as pessoas e aos danos materiais, nunca limpe o aparelho sob água corrente e, especialmente, sob alta pressão. Guarde o aparador de relva num local seco e protegido contra a geada. O local de armazenamento deve ser inacessível às crianças.**

## 9. Eliminação de avarias

O aparelho não corta de forma perfeita: Verifique as lâminas e, se necessário, proceda à substituição das mesmas.

No caso de outras falhas de funcionamento, contacte o serviço de assistência técnica ISC.

**Chamamos a atenção para o facto de em conformidade com a lei relativa à responsabilidade sobre produtos, não nos responsabilizar-mos pelos danos causados pelos nossos aparelhos, se estes forem utilizados para fins não previstos ou se na substituição de peças não forem utilizadas as nossas peças originais ISC ou peças por nós autorizadas e se a reparação não for efectuada por um serviço de assistência técnica Einhell.**

## 1. Viktiga anvisningar:

Läs igenom bruksanvisningen noggrant och beakta anvisningarna. Använd bruksanvisningen till att informera dig om grässaxen, dess användningsområden samt gällande säkerhetsanvisningar.

### Varning!

**Av säkerhetsskäl får barn och ungdomar under 16 år samt personer som inte har tagit del av denna bruksanvisning inte använda grässaxen.**

1. Grässaxens utbytbara ackumulatorpaket är inte laddat vid leverans. Du måste därför ladda upp ackumulatorn innan du använder grässaxen för första gången.
2. Ackumulatorn har nått sin maximala kapacitet efter ungefär fem urladdningar / laddningar.
3. NC-ackumulatörer laddas ur även om de inte används. Därför måste ackumulatörerna laddas upp regelbundet. Eventuella kapacitetsförluster kan kompenseras om de laddas 30 minuter varje dag i kombination med en timer.
4. Beakta uppgifterna som anges på laddarens typskylt. Laddaren får endast anslutas till en sådan nätspänning som anges på typskylten.
5. Vid stark belastning värms ackumulatorpaketet upp. Låt ackumulatorn svalna till normal rumstemperatur innan du laddar den.

## 2. Säkerhetsanvisningar:

### Fara!

**Knivarna fortsätter att slå en kort tid efter att grässaxen har slagits ifrån!**

- Kontrollera grässaxen optiskt varje gång innan du använder den. Använd inte grässaxen om säkerhetsanordningarna och/eller knivarna är skadade eller slitna. Sätt aldrig säkerhetsanordningarna ur kraft.
- Grässaxen får endast användas till de användningsändamål som anges i denna bruksanvisning.
- Bär inga vida kläder, smycken eller liknande eftersom dessa kan fastna i maskinen. Bär halkfria skor och skyddshandskar. Bär långa byxor för att skydda benen.
- Se till att inga andra personer (särskilt barn) eller djur finns i närheten av arbetsområdet.
- Du är själv ansvarig för säkerheten inom arbetsområdet.
- Kontrollera materialet som ska klippas innan du startar grässaxen. Ta bort ev. främmande

föremål. Om du ändå skulle stöta på ett hinder medan du klipper måste du genast koppla ifrån grässaxen (släpp strömbrytaren). Ta sedan bort hindret.

- Om knivarna är blockerade måste du koppla ifrån grässaxen (släpp strömbrytaren) och sedan ta bort föremålet som ligger i vägen (tjock gren, främmande föremål) med hjälp av ett trubbigt föremål. Ta inte bort med fingrarna eftersom knivar som står under spänning kan förorsaka svåra skärskador.
- Kontrollera regelbundet om laddningskabeln är skadad eller börjar åldras (spröd). Kabeln måste vara i fullgott skick.
- Arbeta endast vid tillräcklig belysning.
- Se till att du står säkert och stabilt när du använder grässaxen. Var försiktig när du går bakåt - det finns risk för att du snavar.
- Se till att du alltid håller uppsikt över grässaxen när den ligger vid arbetsplatsen. Om du avbryter arbetet måste du lägga undan grässaxen på en säker plats.
- Om du avbryter arbetet för att använda grässaxen på ett annat ställe måste du tvunget koppla ifrån grässaxen innan du flyttar på dig.
- Använd aldrig maskinen vid regn eller i fuktig eller våt omgivning.
- Skydda den sladdlösa grässaxen mot fukt och regn.
- Förvara laddare och grässax utom räckhåll för barn.
- Använd inte grässaxen och laddaren i närheten av ångor och brännbara vätskor.
- Förbrukade ackumulatörer får inte kastas i öppen eld. Explosionsfara!
- Förbrukade och defekta ackumulatörer får inte kastas i hushållssoporna. Tänk på att kadmium är ett miljöbelastande ämne. Du kan skicka in förbrukade och defekta ackumulatörer till firman ISC eller lämna in dem till erkända samlingsställen. Hör efter med din kommun om du inte känner till ett samlingsställe på din ort.
- Undvik att röra vid läckande ackumulatörer. Om detta ändå sker av misstag, måste du genast tvätta av huden med tvål och vatten. Om batterisyra har kommit in i ögonen måste dessa spolats rikligt med vatten i minst 10 minuter. Uppsök därefter genast läkare.
- Skydda laddaren och ledningen mot risk för skador och vassa kanter. Skadade kablar ska genast bytas ut av en behörig elektriker.

### 3. Ändamålsenlig användning

De sladdlösa grässaxarna AG 7,2 och AG 7,2 FG är avsedda för klippning av gräskanter och mindre gräsytor i privata och hobbyanlagda trädgårdar. Maskiner för trädgårdar av sådant slag får inte användas till offentliga grönområden, parker, sportanläggningar, gator eller inom lant- och skogsbruk.

En förutsättning för ändamålsenlig användning av grässaxen är att tillverkarens bruksanvisning beaktas.

#### Varning!

**För att undvika personskador samt materiella skador får grässaxen inte användas till att klippa sönder material inför kompostering.**

### 4. Beskrivning av maskinen AG 7,2 (FG) (se bild sid. 3)

1. Knivar
2. Inkopplingspär
3. Lock till ackumulatorfack
4. Strömbrytare
5. Teleskop-stav (endast AG 7,2 FG)
6. Klämskruvkoppling (endast AG 7,2 FG)
7. Råffelskruvar (endast AG 7,2 FG)
8. Hjul (endast AG 7,2 FG)

### 5. Tekniska data AG 7,2 (FG)

Klippbredd:	70 mm
Klipptid:	ca. 70 min
Klipplängd:	ca. 800 m
NC-paket:	7,2 V / 1200 mAh

#### Nät-del:

Nätspänning:	230 V ~ 50 Hz
--------------	---------------

#### Utgång:

Nominell spänning:	12 V
Nominell ström:	200 mA
Nominell effekt:	2,4 VA

### 6. Driftstart

#### Ladda NC-ackumulatorpaketet

1. Öppna ackumulatorlocket och dra ut ackumulatorpaketet ur handtaget.
2. Kontrollera att nätspänningen som typskylten stämmer överens med spänningen i nätet. Koppla därefter laddningskabeln till laddningsadaptern och anslut laddaren till vägguttaget. Den gröna lysdioden på laddningsadaptern indikerar att laddningsspänning är förhanden.
3. Sätt in ackumulatorpaketet i laddningsadaptern. Den röda lysdioden indikerar att ackumulatorpaketet laddas. Om ackumulatorm är helt tom tar laddningen max. 8 timmar. Under laddningen kan det förekomma att ackumulatorm blir en aning varm, detta är dock normalt.

#### Varning! Laddningen kopplas inte ifrån automatiskt när ackumulatorm är fulladdad!

Om ackumulatorpaketet inte kan laddas upp måste du kontrollera

- att vägguttaget är anslutet till nätspänningen och
- att kontaktorna i laddaren leder ström.

Om det ändå inte är möjligt att ladda upp ackumulatorpaketet måste du skicka in

- nätdelen
- laddningsadaptern, samt
- ackumulatorpaketet

till vår kundtjänst.

För att garantera att ackumulatorpaketet får en så lång livslängd som möjligt, bör du se till att NC-ackumulatorm laddas upp i tid. Detta är senast nödvändigt när du märker att grässaxens prestanda börjar avta.

Ladda aldrig ur ackumulatorpaketet helt. Detta leder till att NC-ackumulatorm förstörs!

### Användning

Ta först bort stenar och andra fasta föremål där du ska klippa med grässaxen. Inkopplingspärren förhindrar att den sladdlösa grässaxen kopplas in av misstag. För att koppla in grässaxen måste du trycka fram och regla upp inkopplingspärren. Tryck därefter på strömbrytaren. När du har klippt färdigt lossar du på spärren. Sätt det svarta knivskyddet på knivarna om du inte längre använder grässaxen.

### Gräsklippning

Låt saxen glida över gräsmattan. Skjut helt enkelt grässaxen över marken på hjulen. På så sätt får du en jämn klipphöjd.

Bästa resultat får du om gräsmattan är torr.

Om du märker att grässaxens prestanda börjar avta, ladda omedelbart upp grässaxen på nytt för att undvika att ackumulatorm laddas ur helt.

### Varning!

**Strömbrytaranordningarna som tillverkaren har integrerat i grässaxen får inte tas bort eller överbryggas, t ex genom att en brytare i handtaget binds fast. Detta innebär risk för personskador och dessutom kan grässaxen inte kopplas ifrån automatiskt.**

## 7. Montera stav

(endast AG 7,2 FG)

Klipp gräskanter utan att du behöver böja dig eller gå ner på knä. Du kan rulla grässaxen över gräsmattan med hjälp av teleskop-staven (5). Skjut samman rören och fixera dem med klämskruvkopplingen (6).

Skruva därefter fast den fördigmonterade staven på grässaxens handtag med hjälp av två räffelskruvar (7).

## 8. Underhåll och skötsel

För att garantera avsett resultat ska du se till att knivarna alltid är välslipade. Knivarna kan skärpas med en skärpsten. Vi rekommenderar särskilt att skåror och grader som har uppstått av stenar och liknande föremål slipas bort genast.

Rengör grässaxen noggrant före och efter användning. Ett par droppar olja (t ex symaskinsolja) på knivarna förbättrar klippningsresultatet. Knivarna får dock aldrig fettas in. För att snittet ska hållas exakt måste även gräsrester och smuts som finns kvar mellan över- och underkniv tas bort.

### Varning!

**För att undvika personskador och materiella skador får grässaxen inte rengöras under rinnande vatten, särskilt inte under högtryck. Förvara grässaxen på en torr och frostsäker plats. Förvaringsplatsen måste vara oåtkomlig för barn.**

## 9. Åtgärda störningar

Grässaxen klipper inte rent:  
Kontrollera knivarna och byt ut dem vid behov.

Ta kontakt med Einhell kundtjänst vid alla slags funktionsstörningar.

**Vi understryker att vi enligt lagen om produktansvar inte ansvarar för skador som har uppstått av ej ändamålsenlig reparation, av användning av icke-original reservdelar eller av reservdelar som inte har godkänts av oss eller om reparationen inte har utförts av ISC kundtjänst.**



## 1. Tärkeitä ohjeita

Lue tämä käyttöohje huolellisesti läpi ja noudata siinä annettuja ohjeita. Tutustu tämän käyttöohjeen avulla laitteeseen, sen oikeaan käyttöön sekä sitä koskeviin turvallisuusmääräyksiin.

### Huomio!

**Turvallisuussyistä eivät lapset tai alle 16-vuotiaat nuoret tai sellaiset henkilöt, jotka eivät ole perehtyneet tähän käyttöohjeeseen, saa käyttää näitä akkusaksia.**

1. Ruohosaksien vaihtoakkusarjaa ei toimiteta ladattuna. Ennen ensikäyttöä on akku sen vuoksi ladattava.
2. Akkusarja on saavuttanut suurimman tehonsa, kun se on tyhjentynyt ja ladattu uudelleen n. 5 kertaa.
3. NC-akut tyhjenevät siloinkin, kun niitä ei käytetä. Lataa sen vuoksi akut säännöllisin väliajoin. Tehonhäviöt voidaan korvata lataamalla päivittäin n. 30 minuutin ajan (ajastimen avulla).
4. Noudata laturin tyyppikilvessä annettuja teknisiä tietoja. Liitä laturi vain tyyppikilvessä nimetyin jännitteen mukaiseen verkkovirtaan.
5. Kovassa kulutuksessa akkusarja kuumenee. Anna sen jäähtyä huoneenlämpöiseksi ennen latauksen aloittamista.

## 2. Turvallisuusmääräykset

### Huomaa vaara!

**Leikkuri käy vielä sammuttamisen jälkeen!**

- Ennen joka käyttöä tarkista laite silmämääräisesti. Älä käytä konetta, jos sen turvavarusteet ja/tai terät ovat vahingoittuneet tai loppuunkuluneet. Älä koskaan poista turvavarusteita.
- Käytä konetta ainoastaan sen tässä käyttöohjeessa määritettyyn käyttötarkoitukseen.
- Älä käytä työskennellessäsi löysiä vaatteita, koruja yms. jotka saattavat joutua koneeseen. Käytä luistamattomia jalkineita ja käsineitä. Käytä pitkiä housuja suojaamaan sääriäsi.
- Huolehdi siitä, että työalueen lähellä ei ole muita ihmisiä (erityisesti lapsia) tai eläimiä.
- Sinä vastaat työalueesi turvallisuudesta.
- Tarkasta leikattava työkohde ennen työhön ryhtymistä. Poista siinä olevat vieraat esineet. Varo työn aikana alueelle ehkä huomaamatta jääneitä vieraita esineitä. Jos leikatessasi osut kiinteisiin kappaleisiin, sammuta kone (päästä käynnistysnuppi irti) ja poista este.
- Jos leikkurin terä juuttuu kiinni, sammuta laite

- (päästä käynnistysnuppi irti) ja poista este (paksu oksa, muu vieras esine) tylpän apulaitteen avulla. Älä koskaan yritä irroittaa sitä sormin, koska edessäoleva jännitteellinen terä saattaa aiheuttaa vakavia leikkausvammoja.
- Tarkasta säännöllisin väliajoin, näkykö laturin johdossa merkkejä vaurioista tai vanhenemisesta (murtumia). Sitä saa käyttää vain moitteettomassa kunnossa.
- Työskentele vain kun näkyvyys on riittävän hyvä.
- Huolehdi työskennellessäsi siitä, että asentosi on tukeva ja varma. Liiku varovasti taaksepäin, ettet kompastu!
- Älä koskaan jätä laitetta valvomatta työpaikalle. Jos keskeytät työn, vie laite turvalliseen paikkaan.
- Jos keskeytät työsi siirtyäksesi toiseen paikkaan, niin sammuta kone ehdottomasti ennen sinne siirtymistäsi.
- Älä käytä laitetta sateella tai kosteassa ympäristössä.
- Suojaa akkuruhosokset kosteudelta ja sateelta.
- Pidä laturi ja ruohosokset poissa lasten ulottuvilta.
- Älä käytä akkuruhosaksia ja laturia höyryjen tai helposti syttyvien nesteiden lähistöllä.
- Älä heitä loppuunkuluneita akkuja tuleen, ne saattavat räjähtää!
- Loppuunkuluneet tai vialliset akut eivät kuulu talousjätteisiin. Muista ympäristönsuojelua, kadmium on myrkyllistä. Loppuunkuluneet tai vialliset akut voidaan lähettää asianmukaista käytöstäpoistoa varten maksutta meille tai toimittaa sopivaan kierrätyspisteeseen. Selvitä tarvittaessa kunnanhallinnosta, missä on tällainen kierrätyspiste.
- Vältä koskemasta akkuihin, joista on valunut nestettä. Jos näin kuitenkin käy, puhdista kyseinen ihoalue heti vedellä ja saippualla. Jos akun happoa joutuu silmiin, niin huuhto silmää vähintään 10 minuutin ajan vedellä ja hankkiudu sitten heti lääkärin hoitoon.
- Suojaa laturia ja johtoja vaurioilta ja teräviltä reunoilta. Vioittuneet johdot tulee viipymättä toimittaa sähköalan ammattihenkilölle niiden vaihtamiseksi uusiin.

## 3. Säännöstenmukainen käyttö

Akku-ruohosokset AG 7,2 ja AG 7,2 FG on laadittu koti- ja harrastuskäyttöön nurmikon reunojen ja pienten ruohoalueiden leikkaamiseen. Koti- ja harrastuskäyttöön tarkoitettuja laitteita ei saa käyttää julkisten tilojen, puistojen, urheilukenttien, katujen sekä maa- ja metsätalouden tarpeisiin.

Valmistajan oheistaman käyttöohjeen noudattaminen kuuluu oleellisena edellytyksenä laitteen säännöstenmukaiseen käyttöön.

#### Huomio!

**Henkilö- ja tavaravahinkojen välttämiseksi ei laitetta saa käyttää pensasaitojen leikkaamiseen tai kompostoinnissa tarvittavaan silppuamiseen.**

#### 4. Laitteen kuvaus AG 7,2 (FG) (kts. kuvaa s. 3)

1. Leikkausterä
2. Käynnistyssulku
3. Akkulokeron kansi
4. Käynnistysnäppäin
5. Teleskooppivarsi (vain AG 7,2 FG)
6. Pinneruuvikiinnitys (vain AG 7,2 FG)
7. Pyöryläruuvit (vain AG 7,2 FG)
8. Pyörät (vain AG 7,2 FG)

#### 5. Tekniset tiedot: AG 7,2 (FG)

Leikkausleveys:	70 mm
Käyttöaika:n.	70 min.
Leikkauspituus:	n. 800 m
NA-akkusarja:	7,2 V / 1200 mAh

##### Verkkolaite:

Verkköjännite:	230 V ~ 50 Hz
----------------	---------------

##### Antoarvot:

Nimellisjännite:	12 V
Nimellisvirta:	200 mA
Nimellisteho:	2,4 VA

#### 6. Käyttöönotto

##### NC-akkusarjan lataaminen

1. Avaa akkusarjan lokeron kansi ja vedä akkusarja kahvasta ulos.
2. Tarkasta, että tyyppikilvessä annettu verkköjännite vastaakäytettävissä olevan verkon jännitettä. Yhdistä latausjohto laturin sovittimeen ja liitä laturi pistorasiaan. Vihreä valodiode laturissa osoittaa, että latausjännite on saatu.

3. Työnnä akkusarja laturin sovittimeen. Punainen valodiode ilmoittaa, että akkusarja ladataan. Tyhjän akun latausaika on kark. 8 tuntia. Latauksen aikana akkusarja voi lämmetä hieman, tämä on kuitenkin normaalia.

Huomio! Kun akku on täynnä, ei lataus katkea automaattisesti.

Jos akkusarjaa ei voi ladata, niin tarkasta, että

- pistorasiassa on verkkovirta,
- laturin latauskontakteilla on moitteeton yhteys.

Jos akkusarjaa ei vielä voi ladata, niin pyydämme lähettämään huoltopalveluumme

- verkkolaitteen
- laturin sovittimen
- sekä akkusarjan.

Jotta akkusarja säilyy pitkään käyttökunnossa, tulee se ladata ajoissa ennen täydellistä tyhjenemistä.

Lataus on tarpeen aina silloin, kun huomaat akku-ruohosaksien tehon heikkenevän.

Älä koskaan tyhjennä akkusarjan latausta aivan täysin. Tämä saattaa tuhota NC-akkusarjan!

##### Käyttö

Poista ensin kivet ja muut kovat esineet leikkattavalta alueelta. Käynnistyssulku estää ruohosaksien tahattoman käynnistymisen. Se tulee akkusaksia käynnistettäessä irroittaa työntämällä eteenpäin.

Paina sitten käynnistysnäppäintä.

Sammuta laite päästämällä vain käynnistysnäppäin irti. Kun ruohosaksia ei käytetä, tulee musta teränsuojus työntää terien päälle.

##### Ruohon leikkaaminen

Anna ruohosaksien liukua ruohon ylitse. Työnnä yksinkertaisesti saksia pyörillä maanpinnan yli.

Täten leikkauskorkeus pysyy samana.

Parhaan leikkaustuloksen saat, kun ruoho on kuivaa. Kun leikkausteho heikkenee, lataa ruohosakset heti uudelleen, ettei akkusarja tyhjene täysin.

##### Huomaa!

**Valmistajan asentamia katkaisimia ei saa poistaa tai niiden toimintaa estää esim. sitomalla katkaisin kahvaan kiinni, koska tästä saattaa aiheutua tapaturmanvaara, kun laite ei sammu automaattisesti.**

## 7. Ohjaustarren asennus (vain AG 7,2 FG)

Sen avulla leikkaat ruohikon reunat kumartumatta tai polvistumatta. Pistoliitetyn teleskooppivarren (5) avulla voi ruohosaksia työntää pyörillä ruohikon yli. Putket työnnetään sisäkkäin ja kiinnitetään pinneruuvikiinnityksellä (6). Sitten kiinnitetään koottu varsi akkuruohosaksien kahvaan 2 pyöriläruuvilla (7).

### Huolto ja hoito

Terien tulee aina olla terävät, jotta saadaan hyvä leikkaustulos. Ne voi teroittaa hiomakivellä (kovasimella). Kivien yms. aiheuttamat lommot ja urat on syytä tasoittaa aina heti pois. Ennen ja jälkeen saksien käyttöä on ne puhdistettava huolella. Pari tippaa öljyä (esim. ompelukoneöljyä) terälle parantaa leikkaustehoa. Älä kuitenkaan koskaan rasvaa terää. Jotta leikkausjälki on aina tasaisen tarkkaa, on tarpeen poistaa ruohonjätteet ja lika myös ylä- ja alaterän välistä.

### Huomio!

**Älä koskaan puhdistaa laitetta juoksevalla vedellä tai varsinkaan painepesurilla, koska tästä voi aiheutua vaurioita ja tapaturmia. Säilytä akkusokset kuivassa tilassa pakkaselta suojattuna lasten ulottuvilta. Suojaa pakkaselta.**

## 8. Huolto ja hoito

Terien tulee aina olla terävät, jotta saadaan hyvä leikkaustulos. Ne voi teroittaa hiomakivellä (kovasimella). Kivien yms. aiheuttamat lommot ja urat on syytä tasoittaa aina heti pois. Ennen ja jälkeen saksien käyttöä on ne puhdistettava huolella. Pari tippaa öljyä (esim. ompelukoneöljyä) terälle parantaa leikkaustehoa. Älä kuitenkaan koskaan rasvaa terää. Jotta leikkausjälki on aina tasaisen tarkkaa, on tarpeen poistaa ruohonjätteet ja lika myös ylä- ja alaterän välistä.

## 9. Häiriöiden poisto

Kun laite leikkaa epätasaisesti: tarkasta terien kunto ja vaihda ne tarvittaessa uusiin.

Kaikkien muiden toimintahäiriöiden sattuessa ota yhteyttä Einhell-huoltopalveluun.

**Ilmoitamme erityisesti, että tuotevastuulain mukaan emme ole vastuussa laitteittemme aiheuttamista vahingoista, jos nämä aiheutuvat ammattitaidottomista korjauksista tai jos osia vaihdettaessa ei ole käytetty alkuperäisiä ISC-varaosia tai meidän hyväksymiämme varaosia eikä korjausta ole suorittanut ISC-huoltopalvelu.**

## 1. Viktige merknader:

Les nøye gjennom bruksanvisningen og følg instruksjonene i den. Gjør deg fortrolig med maskinen, korrekt bruk av den og med sikkerhetsinstruksene ved hjelp av denne bruksanvisningen.

### OBS!

**Av hensyn til sikkerheten er det ikke tillatt for barn og ungdom under 16 år eller for personer som ikke er fortrolige med denne bruksanvisningen å bruke denne batteridrevne gressaksen.**

1. Når gressaksen leveres fra fabrikken, er saksens utskiftbare akkumulator ikke oppladet. Derfor må akkumulatoren lades opp før maskinen tas i bruk første gang.
2. Akkumulatorpakken får maksimal kapasitet etter ca. fem utladings-/oppladingscykluser.
3. NC-akkumulatører utlades selv om de ikke blir brukt. Derfor må du lade opp akkumulatorene med jevne mellomrom. Det kan kompenseres for kapasitetstap ved en daglig ca. 30 minutter lang etterlading med en tidsbryter.
4. Vær oppmerksom på de data som er angitt på ladeapparatets merkeplate. Ladeapparatet skal kun koples til den nettspenning som er angitt på merkeplaten.
5. Akkumulatoren blir varm under stor belastning. La akkumulatoren få anledning til å avkjøles til romtemperatur før du starter ladingen.

## 2. Sikkerhetsinstruksjoner:

### OBS fare!

**Skjæreverktøyet fortsetter å gå en stund etter at saksen er slått av!**

- Utfør en visuell kontroll av maskinen før hver bruk. Ikke bruk maskinen hvis sikkerhetsanordningene og/eller knivene er skadete eller utslitte. Ikke sett sikkerhetsanordningene ut av kraft.
- Du må kun bruke maskinen i samsvar med det bruksformål som er angitt i denne bruksanvisningen.
- Ikke bruk løstsittende klær, smykker etc. De kan hekte seg fast og bli dratt med av maskinen. Bruk sklisiske sko og hansker. Bruk lange bukser for å beskytte beina.
- Pass på at det ikke befinner seg andre personer (spesielt barn) og dyr i nærheten av arbeidssonen.

- Du er ansvarlig for sikkerheten i arbeidssonen.
- Kontroller materialet som skal sages før du starter arbeidet. Fjern uvedkommende gjenstander som måtte finnes. Vær oppmerksom på uvedkommende gjenstander under arbeidet. Hvis du likevel skulle støte mot en hindring under sagingen, må du stanse driften av maskinen (slippe løs start-tasten) og fjerne denne hindringen.
- Hvis skjæreknivene blir blokkert, må du stanse driften av maskinen (slippe løs start-tasten) og fjerne gjenstanden (tykk gren, uvedkommende gjenstand) med et butt hjelpemiddel. Må ikke fjernes med fingrene, ettersom den forspente kniven kan forårsake alvorlige skader hvis man skjærer seg på den.
- Ladekabelen må med jevne mellomrom kontrolleres for tegn på skader og aldring (sprekkdannelse). Det er kun tillatt å bruke den når den er i upåklagelig tilstand.
- Du må kun arbeide ved tilstrekkelig god sikt.
- Sørg alltid for å stå trygt og stabilt når du arbeider. Pass på når du går bakover, fare for å snuble!
- La aldri maskinen ligge igjen uten oppsyn på arbeidsplassen. Hvis du avbryter arbeidet, må du oppbevare maskinen på et trygt sted.
- Hvis du avbryter arbeidet for å flytte deg til en annen arbeidssone, er det tvingende nødvendig at du slår av maskinen før du bytter plass.
- Du må aldri bruke maskinen i regnvær eller i fuktige, våte omgivelser.
- Utsett ikke den batteridrevne gressaksen for fuktighet og regnvær.
- Ladeapparatet og gressaksen skal oppbevares utilgjengelig for barn.
- Gressaksen og ladeapparatet må ikke brukes i et område hvor det finnes damp og brennende væsker.
- Ikke kast oppbrukte akkumulatører på åpen ild. Fare for eksplosjon!
- Utbrukte og defekte akkumulatører skal ikke kastes i husholdningsavfallet. Tenk på miljøvernet; kadmium er giftig. Utbrukte og defekte akkumulatører kan sendes gratis inn til firmaet ISC for forskriftsmessig destruksjon eller leveres inn til egnede deponier. Hvis du ikke vet om noe deponi, bør du innhente informasjon fra kommuneadministrasjonen der du bor.
- Unngå å komme i kontakt med akkumulatører som har lekket batterisyre. Hvis dette likevel skjer, må du umiddelbart vaske det vedkommende stedet på huden med vann og såpe. Hvis du får batterisyre i øyet, må du spyle øyet med vann i minst 10 minutt. Oppsøk deretter straks lege.

- Ikke utsett ladeapparatet og ledningen for skader og skarpe kanter. Skadete kabler skal umiddelbart skiftes ut av en autorisert elektriker.

### 3. Forskriftsmessig bruk

De batteridrevne gressaksene AG 7,2; AG 7,2 FG er beregnet på klipping av plenkanter og små gressarealer i private hager i tilknytning til hjem og fritid.

Med maskiner for private hager i tilknytning til hjem og fritid mener man maskiner som ikke skal brukes i offentlige anlegg, parker, idrettsplasser, stell av offentlige veier og i jord- og skogbruk.

Det er en forutsetning for forskriftsmessig bruk av maskinen at bruksanvisningen som produsenten har lagt ved blir fulgt.

#### OBS!

**På grunn av faren for personskader og materielle skader er det ikke tillatt å bruke maskinen til klipping av hekker eller til opphakking f.eks. for kompostering.**

### 4. Beskrivelse av maskinen AG 7,2 (FG) (se figuren side 3)

- 1 Skjærekniv
- 2 Startsperr
- 3 Batteriromdeksel
- 4 Start-tast
- 5 Teleskop-styrehandtak (kun AG 7,2 FG)
- 6 Klemforskrining (kun AG 7,2 FG)
- 7 Riflede skruer (kun AG 7,2 FG)
- 8 Hjul (kun AG 7,2 FG)

### 5. Tekniske data AG 7,2 (FG)

Klippebredde	70 mm
Klippekapasitet	ca. 70 min
Klippeytelse	ca. 800 m
NC-pakke	7,2 Volt / 1200 mAh

#### Nettdel:

Nettspenning	230V ~ 50 Hz
--------------	--------------

### Utgang:

Nominell spenning	12 V
Nominell strøm	200 mA
Nominell ytelse	2,4 VA

### 6. Idriftsettelse

#### Lading av NC-akkumulatorpakken

1. Åpne dekslet på akkumulatorboksen og trekk akkumulatorpakken ut av håndtaket.
2. Kontroller at den nettspenning som er angitt på merkeplaten stemmer overens med den eksisterende nettspenning. Kople ladekabelen til ladeadapteren og stikk ladeapparatet inn i stikkkontakten. Den grønne lysdioden på ladeadapteren signaliserer at det finnes ladespenning.
3. Plugg så akkumulatorpakken inn i ladeadapteren. Den røde lysdioden signaliserer at akkumulatorpakken blir ladet opp. Når akkumulatoren er helt utladet, er oppladingstiden maks. 8 timer. Under oppladingen kan akkumulatorpakken bli litt varm, dette er imidlertid normalt.

#### OBS!

**Det skjer ingen automatisk utkopling når akkumulatoren er fullt oppladet!**

Hvis det ikke er mulig å lade akkumulatorpakken, må du kontrollere

- om det finnes nettspenning på stikkkontakten.
- om det er upåklagelig kontakt på ladeapparatets ladekontakt.

Hvis det fortsatt ikke er mulig å lade akkumulatorpakken, ber vi deg om at du sender  
\* nettapparatet  
\* ladeadapteren  
\* og akkumulatorpakken  
til vår kundeservice.

Med henblikk på å oppnå en lang levetid for akkumulatorpakken, bør du sørge for at NC-akkumulatorpakken lades opp igjen i rett tid. Dette er i hvert fall nødvendig hvis du konstaterer at ytelsen til den batteridrevne gressaksen avtar.

Du må aldri utlade akkumulatorpakken fullstendig. Det fører til defekt på NC-akkumulatorpakken!

## Betjening

Fjern på forhånd alle steiner og andre harde gjenstander fra det arealet som skal klippes. Startspærren forhindrer en utilsiktet start av gressaksen. Opphev blokkeringen ved å skyve startspærren framover når den batteridrevne gressaksen skal settes i drift. Trykk deretter start-tasten. Når du vil stanse gressaksen, slipper du helt enkelt løs start-tasten. Når gressaksen ikke er i bruk, må det svarte knivdekslet settes på knivene.

## Klipping av gress

La gressaksen gli over plenen. Skyv enkelt og greitt gressaksen på hjulene over bakken. På den måten får du alltid en jevn klippehøyde. Du oppnår best klippeytelse når plenen er tørr. Når klippeytelsen avtar, må man straks lade opp gressaksen igjen, slik at akkumulatorene ikke utlades fullstendig.

## OBS!

**Det er ikke tillatt å fjerne eller overbroe de bryteranordningene som produsenten har installert på maskinen, f.eks. ved å binde fast en bryterast på håndtaket. I så fall er det fare for personskader fordi maskinen ikke koples ut automatisk.**

## 7. Montering av styrehåndtaket

(Kun for AG 7.2 FG )

Klipping av plenkanter uten at man behøver å bøye seg eller gå ned i knebøy. Med det stikkbare teleskop-styrehåndtaket (5) skyves den batteridrevne gressaksen på hjulene over plenen. Rørene skyves inn i hverandre og låses med klemforskrningen (6).

Deretter skrues det monterte styrehåndtaket inn på den batteridrevne gressaksens håndtak ved hjelp av 2 riflede skruer (7).

## 8. Vedlikehold og stell

Knivene bør alltid være skarpe for at man skal få et godt klipperesultat. Derfor kan de slipes igjen med et bryne. Vi anbefaler spesielt at man straks utjevner hakk og grader som blant annet kan oppstå på grunn av steiner og liknende. Gressaksen bør rengjøres grundig før og etter bruk. Et par dråper olje (f.eks.

symaskinolje) på knivene forbedrer klippeytelsen. Knivene må imidlertid aldri smøres med fett. For at man skal få et konstant, nøyaktig snitt, er det nødvendig å fjerne gressrester og smuss fra mellomrommet mellom over- og underkniven også.

## OBS!

**På grunn av faren for personskader og materielle skader må du aldri rengjøre produktet med rennende vann, spesielt ikke under høytrykk. Oppbevar gressaksen på et tørt og frostsikkert sted. Oppbevaringsstedet må være utilgjengelig for barn.**

## 9. Utbedring av feil

Maskinen klipper ikke rent:  
Kontroller knivene og skift dem ut hvis det er nødvendig.

Ved alle andre feilfunksjoner må du være vennlig å ta kontakt med Einhell kundeservice.

**Vi gjør uttrykkelig oppmerksom på at vi i henhold til gjeldende lov om produktansvar ikke kan gjøres ansvarlig for skader som måtte forårsakes av våre maskiner hvis disse skadene forårsakes på grunn av ikke-forskriftsmessige reparasjoner eller fordi det ikke ble brukt originale ISC-deler, eller deler som vi har godkjent, ved utskiftning av deler, og hvis reparasjonen ikke ble utført av ISC kundeservice.**

## 1. Avvertenze importanti

Leggete attentamente le istruzioni per l'uso e attenetevi alle avvertenze. Usatele per conoscere bene l'apparecchio, il suo uso corretto nonché le avvertenze di sicurezza.

**Attenzione! Per motivi di sicurezza i bambini ed i ragazzi di età inferiore ai 16 anni e le persone che non conoscono queste istruzioni per l'uso non devono usare questo tosaerba a batteria.**

1. La batteria estraibile del tosaerba non è carica alla consegna. La batteria deve quindi venire caricata prima della prima messa in esercizio.
2. La batteria raggiunge la sua capacità massima dopo ca. cinque cicli di carica/scarica.
3. Le batterie NC si scaricano anche quando non vengono utilizzate. Caricate quindi regolarmente le batterie. Per mantenere l'apparecchio sempre allo stesso livello di autonomia basta ricaricarlo ogni giorno per ca. 30 min., controllando il tempo con un temporizzatore.
4. Osservate i dati riportati sulla targhetta di identificazione del caricabatteria. Collegare il caricabatteria solo con una tensione di rete uguale a quella indicata sulla targhetta di identificazione.
5. In caso di sollecitazione intensa la batteria si surriscalda. Lasciate raffreddare la batteria fino a temperatura ambiente prima di iniziare il procedimento di ricarica.

## 2. Avvertenze di sicurezza

**Attenzione pericolo!**

**La lama continua a girare per inerzia!**

- Prima di usarlo fate ogni volta un esame visivo dell'utensile. Non usate l'utensile se i dispositivi di sicurezza e/o le lame sono danneggiati o logorati. Non mettete mai fuori uso i dispositivi di sicurezza.
- Usate l'utensile solamente per gli scopi indicati in queste istruzioni per l'uso.
- Non portate indumenti ampi, gioielli ecc. perché si possono impigliare nella macchina. Portate scarpe antidrucciolevoli e guanti. Portate pantaloni lunghi per proteggere le gambe.
- Fate attenzione che altre persone (in particolare bambini) ed animali non si trovino in vicinanza della zona di lavoro.
- Voi siete responsabili per la sicurezza nella zona di lavoro.
- Prima di iniziare il lavoro controllate rispettivamente l'erba ed i rametti da tagliare. Togliete i corpi estranei presenti. Fate attenzione

ai corpi estranei durante l'esecuzione del lavoro.

Se durante il lavoro doveste incontrare un ostacolo, mettete l'apparecchio fuori servizio (mollate il tasto di accensione) e toglietelo.

- Se si bloccano le lame, mettete l'utensile fuori servizio (mollate il tasto di accensione) ed eliminate l'oggetto (rami grossi, corpi estranei) con un attrezzo non appuntito. Non eliminarlo con le dita perché la lama pretensionata può comportare gravi ferite da taglio.
- Controllate regolarmente che il cavo di alimentazione non presenti danni e segni di deterioramento (screpolature) e che venga usato solo se in perfetto stato.
- Lavorate solamente con buone condizioni visive.
- Durante il lavoro fate sempre attenzione di trovarvi in una posizione stabile e sicura. Attenzione nel camminare all'indietro: pericolo di inciampare!
- Non lasciate mai l'utensile sul posto di lavoro senza sorveglianza. Se doveste interrompere il lavoro, mettete l'utensile in un luogo sicuro.
- Se doveste interrompere il lavoro per recarvi in un'altra zona di lavoro, spegnete assolutamente l'utensile prima di allontanarvi.
- Non usate mai l'utensile in caso di pioggia o in un ambiente bagnato o umido.
- Proteggete il tosaerba a batteria dall'umidità e dalla pioggia.
- Tenete il caricabatteria e il tosaerba lontano dai bambini.
- Non usate il tosaerba e il caricabatteria nelle vicinanze di vapori e liquidi infiammabili.
- Non gettate nel fuoco le batterie usate. Pericolo di esplosione!
- Le batterie usate o difettose non devono finire nei rifiuti domestici. Pensate alla tutela ambientale, il cadmio è tossico. Le batterie usate e difettose possono venire rispedite franco di porto alla ditta ISC per lo smaltimento adeguato o agli appositi centri di raccolta. Se non conoscete alcun centro di raccolta dovrete informarvi presso l'amministrazione comunale.
- Evitate il contatto con batterie che presentino perdite. Se dovesse accadere, pulite subito con acqua e sapone la parte della pelle venuta a contatto. Se l'acido della batteria dovesse venire a contatto con gli occhi, risciacquareli con acqua per almeno 10 min. Dopo di che rivolgersi subito ad un medico.
- Proteggete il caricabatteria e il cavo dal danneggiamento e dagli spigoli vivi. I cavi danneggiati devono essere immediatamente sostituiti da un elettricista.

### 3. Uso corretto

I tosaerba AG 7,2 e AG 7,2 FG sono concepiti per tagliare i bordi dei prati e piccole superfici erbose in giardini privati.

Si considerano utensili per giardini privati quelli che non vengono usati in giardini pubblici, parchi, impianti sportivi, lungo le strade, nell'agricoltura e nell'economia forestale.

Il rispetto delle istruzioni per l'uso fornite dal produttore è una condizione per l'uso corretto dell'apparecchio.

#### Attenzione!

**In considerazione del pericolo per persone e cose, l'apparecchio non deve essere usato per tagliare le siepi o per sminuzzare rifiuti organici per il compostaggio.**

### 4. Descrizione dell'apparecchio AG 7,2 (FG) (vedi Fig. S. 3)

- 1 Lama
- 2 Sicura
- 3 Coperchio del vano batteria
- 4 Tasto di accensione
- 5 Impugnatura telescopica (solo il modello AG 7,2 FG)
- 6 Bloccaggio a vite (solo il modello AG 7,2 FG)
- 7 Vite a testa zigrinata (solo il modello AG 7,2 FG)
- 8 Ruote (solo il modello AG 7,2 FG)

### 5. Caratteristiche tecniche AG 7,2 (FG)

Larghezza di taglio	70 mm
Autonomia di taglio ca.	70 min.
Potenza di taglio ca.	800 m
Batteria NC	7,2 Volt / 1200 mAh

#### Alimentatore:

Tensione di rete:	230V ~ 50 Hz
-------------------	--------------

#### Uscita:

tensione nominale:	12 V
corrente nominale:	200 mA
potenza nominale:	2,4 VA

### 6. Messa in esercizio

#### Ricarica della batteria NC

1. Aprite il coperchio della batteria ed estraetela dall'impugnatura.
2. Controllate che la tensione di rete indicata sulla targhetta di identificazione corrisponda a quella effettiva della rete. Collegare il cavo di ricarica all'adattatore di ricarica ed inserite il caricabatteria nella presa di corrente. La spia verde dell'adattatore di ricarica segnala che c'è tensione di carica.
3. Inserite la batteria nell'adattatore di ricarica. La spia rossa segnala che la batteria viene ricaricata. Il tempo di ricarica per una batteria scarica è di 8 ore max. Durante il processo di ricarica la batteria si può riscaldare, ma ciò è cosa del tutto normale.

**Attenzione! Il dispositivo non si spegne automaticamente quando la batteria è completamente carica!**

Se non dovesse essere possibile ricaricare la batteria, si prega di controllare

- se c'è tensione di rete nella presa della corrente
- se i contatti di ricarica del caricabatteria sono effettivamente collegati

Se continuasse a non essere possibile ricaricare la batteria, vi preghiamo di rispedire

- l'alimentatore
- l'adattatore di ricarica
- e la batteria

al nostro servizio assistenza.

Nell'interesse di una lunga durata della batteria, si consiglia di provvedere per tempo a ricaricare la batteria NC. In ogni caso ciò è necessario se notate che le prestazioni del tosaerba a batteria diminuiscono.

Non lasciate mai che la batteria si scarichi completamente. Ciò può causare un guasto alla batteria NC!

#### Funzionamento

Togliere sassi ed altri oggetti dalla superficie da tagliare. La sicura impedisce un avviamento accidentale del vostro tosaerba. Per la messa in esercizio del tosaerba spingete in avanti la sicura per sbloccarlo. Poi premere la sicura. Per disinserire il tosaerba mollate solo il tasto di accensione. Se il



tosaerba non viene più usato, la calotta protettiva della lama nera deve venire appoggiata sulla lama.

### Per tagliare l'erba

Tenere l'apparecchio ad una certa altezza dal prato. Basta semplicemente far avanzare sulle ruote l'apparecchio. In questo modo otterrete sempre la stessa altezza di taglio.

Le migliori prestazioni di taglio si hanno con il prato asciutto.

Quando diminuiscono le prestazioni di taglio, ricaricate subito il tosaerba perchè la batteria non si scarichi completamente.

### Attenzione!

**I dispositivi di commutazione installati dal produttore nell'apparecchio non devono essere tolti o esclusi, ad esempio legando un interruttore all'impugnatura, perchè altrimenti si corre il rischio di lesioni e l'apparecchio non si spegne automaticamente.**

## 7. Montaggio dell'impugnatura

(Solo per il modello AG 7.2 FG )

Tagliate i bordi senza chinarsi ed inginocchiarsi. Grazie all'impugnatura telescopica ad innesto (5) il tosaerba viene fatto avanzare sulle ruote. I tubi vengono spinti l'uno nell'altro e fissati con il bloccaggio a vite (6).

Poi l'impugnatura montata sul manico del tosaerba viene avvitata con 2 viti a testa zigrinata (7).

## 8. Manutenzione e cura

Per ottenere un buon risultato di taglio, le lame dovrebbero essere sempre affilate. Comunque possono venire riaffilate con una còte. In modo particolare consigliamo sempre di eliminare subito tacche e bave che possono venire causate da pietre o simili.

Prima e dopo l'utilizzo utensile deve venire pulito a fondo. Alcune gocce d'olio (ad es. olio per macchine da cucire) sulle lame migliorano le prestazioni di taglio. Tuttavia non ingrassare mai le lame.

Per un taglio costante e preciso è necessario che vengano eliminati residui d'erba e sporco anche tra la lama inferiore e quella superiore.

### Attenzione!

**In considerazione del pericolo per le persone e per le cose non pulite mai il prodotto sotto l'acqua corrente, in particolare non con un getto d'acqua a pressione. Conservate l'apparecchio in un luogo asciutto e protetto dal gelo. L'attrezzo dev'essere conservato in un luogo non accessibile ai bambini.**

## 9. Eliminazione delle anomalie

L'apparecchio non taglia bene:  
controllate le lame e sostituitele se necessario

Per tutti gli altri malfunzionamenti si prega di contattare il servizio assistenza Einhell.

**Facciamo espressamente presente che, secondo la legge sulla responsabilità per i prodotti, non siamo tenuti a rispondere in caso di danni causati dai nostri apparecchi, se vengono causati da riparazioni non eseguite a regola d'arte o non vengono utilizzati i nostri ricambi originali ISC o parti autorizzate, e se le riparazioni non vengono eseguite dal servizio assistenza ISC.**

## 1. Ważne wskazówki

Należy starannie przeczytać instrukcję obsługi i przestrzegać zawartych w niej wskazówek. Prosimy zapoznać się na podstawie tej instrukcji z urządzeniem, jego prawidłowym użytkowaniem oraz wskazówkami dotyczącymi bezpieczeństwa.

**Uwaga! Ze względów bezpieczeństwa nożyce akumulatorowe nie mogą być używane przez dzieci i młodzież przed ukończeniem 16 roku życia oraz przez osoby, które nie zapoznały się z niniejszą instrukcją obsługi.**

1. Wymienny akumulator nożyc do trawy jest dostarczany w stanie nienaładowany. Dlatego przed pierwszym uruchomieniem urządzenia należy naładować akumulator.
2. Akumulator osiąga swoją maksymalną pojemność po ok. pięciu cyklach rozładowania/naładowania.
3. Akumulatory kadmowo-niklowe rozładowują się również, gdy nie są używane. Dlatego należy je regularnie ładować. Straty pojemności mogą być kompensowane przez codzienne podładowywanie przez ok. 30 minut z podłączonym zegarem programowanym.
4. Uwzględnić dane na tabliczce znamionowej zasilacza do ładowania akumulatora. Zasilacz można podłączać tylko do sieci o napięciu zgodnym z podanym na tabliczce znamionowej.
5. Na skutek mocnego obciążenia akumulator nagrzewa się. Przed rozpoczęciem ładowania należy wystudzić akumulator do temperatury pokojowej.

## 2. Wskazówki dotyczące bezpieczeństwa

Uwaga niebezpieczeństwo!

Noże wyłączają się z opóźnieniem!

- Przed każdym użyciem należy skontrolować elektronarzędzie. Nie wolno używać elektronarzędzia, gdy elementy zabezpieczające i/lub noże są uszkodzone lub zużyte. Nigdy nie wolno wyłączać zabezpieczeń.
- Elektronarzędzie wolno używać tylko zgodnie z jego przeznaczeniem podanym w niniejszej instrukcji obsługi.
- Nie wolno nosić obszernego ubrania roboczego, biżuterii itp. Mogą one zostać wciągnięte przez elektronarzędzie. Należy nosić buty z profilowaną podeszwą i rękawice. Dla ochrony nóg zakładać długie spodnie.
- Uważać, aby w pobliżu miejsca pracy nie przebywały inne osoby (a szczególnie dzieci) oraz zwierzęta.

- Za bezpieczeństwo w miejscu wykonywania pracy odpowiedzialny jest użytkownik nożyc.
- Przed rozpoczęciem pracy sprawdzić miejsce przycinania. Usunąć ciała obce. W czasie pracy uważać na ciała obce. Jeżeli pomimo tego podczas przycinania natrafi się na przeszkodę, należy wyłączyć elektronarzędzie (zwolnić przycisk włącznika) i usunąć ją.
- W przypadku zakleszczenia się noży należy wyłączyć elektronarzędzie (zwolnić przycisk włącznika) i usunąć przedmiot (grubą gałąź, ciało obce) za pomocą tępego przedmiotu pomocniczego. Nie wykonywać tego palcami, gdyż można się poważnie pokaleczyć naprężonymi nożami.
- Kabel zasilacza do ładowania akumulatora należy regularnie kontrolować pod względem uszkodzeń i starzenia się (tłamiwość); może być stosowany tylko w nienagannym stanie.
- Pracować tylko w warunkach dostatecznej widoczności.
- Podczas pracy zawsze dbać o pewną i stabilną pozycję ciała. Uważać idąc do tyłu, niebezpieczeństwo potknięcia się!
- Nie wolno pozostawiać nigdy elektronarzędzia bez nadzoru. Jeżeli trzeba przerwać pracę, należy odłożyć narzędzie w bezpieczne miejsce.
- Jeżeli trzeba przerwać pracę, aby udać się w inne miejsce, podczas przechodzenia należy koniecznie wyłączyć elektronarzędzie.
- Nigdy nie używać elektronarzędzia na deszczu lub w wilgotnym, mokrym otoczeniu.
- Chronić nożyce akumulatorowe przed wilgocią i deszczem.
- Chronić zasilacz do ładowania akumulatora i nożyce akumulatorowe przed dziećmi.
- Nie używać nożyc akumulatorowych i zasilacza do ładowania akumulatora w oparach i w pobliżu palnych cieczy.
- Nie wrzucać zużytych akumulatorów do ognia. Niebezpieczeństwo wybuchu!
- Zużytych akumulatorów nie wolno wyrzucać do śmieci. Pamiętajcie o ochronie środowiska. Kadm jest trujący. Zużyte lub uszkodzone akumulatory można odesłać bezpłatnie (bez opłat pocztowych) do fachowej utylizacji do firmy ISC lub oddać do punktu zbiórki. Jeżeli adres takiego punktu zbiórki nie jest Wam znany, prosimy zasięgnąć informacji w urzędzie gminnym.
- Unikać kontaktu z wylanym elektrolitem akumulatora. Jeżeli jednak do tego dojdzie, należy natychmiast umyć wodą i mydłem miejsce na skórze, które miało kontakt z elektrolitem. Jeśli elektrolit dostanie się do oka,

- płukać oko czystą wodą przez co najmniej 10 minut. Potem natychmiast udać się do lekarza.
- Zasilacz do ładowania akumulatora i przewód chronić przed uszkodzeniem i ostrymi krawędziami. Zlecić natychmiastową wymianę uszkodzonego przewodu uprawnionemu elektrykowi.

### 3. Zastosowanie zgodne z przeznaczeniem

Akumulatorowe nożyce do trawy AG 7,2; AG 7,2 FG przeznaczone są do strzyżenia krawędzi trawników i trawników o małej powierzchni w ogrodach przydomowych i działkowych.

Mówiąc o elektronarzędziach przeznaczonych do użytku w ogrodach przydomowych i działkowych ma się na myśli te, których nie wolno stosować w miejscach publicznych: w zieleńcach, parkach, boiskach/stadionach sportowych, na ulicach oraz w gospodarce rolnej i leśnej.

Warunkiem stosowania zgodnego z przeznaczeniem jest również przestrzeganie instrukcji obsługi załączonej do urządzenia przez producenta.

#### Uwaga!

**Ze względu na niebezpieczeństwo wystąpienia szkód osobowych i rzeczowych nie wolno używać elektronarzędzia do przycinania żywopłotów i rozrabiania na potrzeby kompostowania.**

### 4. Opis elektronarzędzia AF 7,2 (FG) (patrz rys. na str. 3)

- 1 Nóż tnący
- 2 Blokada włącznika
- 3 Pokrywa schowka na akumulator
- 4 Przycisk włącznika
- 5 Wyścięgnik teleskopowy (tylko AG 7,2 FG)
- 6 Złączka zaciskowa (tylko AG 7,2 FG)
- 7 Śruby radełkowe (tylko AG 7,2 FG)
- 8 Kółka (tylko AG 7,2 FG)

### 5. Dane techniczne **AG 7,2 (FG)**

Szerokość cięcia	70 mm
Czas pracy	ok. 70 min
Wydajność cięcia	ok. 800 m
Akumulator nikielowo-kadmowy	7,2 V/1200 mAh

### Zasilacz:

Napięcie znamionowe	230 V ~ 50 Hz
---------------------	---------------

### Wyjście:

Napięcie znamionowe	12 V
Prąd znamionowy	200 mA
Moc znamionowa	2,4 VA

## 6. Uruchomienie

### Ładowanie akumulatora nikielowo-kadmowego

1. Otworzyć pokrywę schowka i wyciągnąć akumulator z uchwytu.
2. Porównać, czy napięcie podane na tabliczce znamionowej zgadza się z napięciem w sieci. Podłączyć kabel zasilacza do przystawki do ładowania i podłączyć zasilacz do gniazdka wtykowego. Zielona dioda na przystawce sygnalizuje zasilanie napięciem.
3. Włożyć akumulator do przystawki do ładowania. Czerwona dioda świecąca sygnalizuje, że akumulator jest ładowany. Czas ładowania całkowicie wyładowanego akumulatora wynosi maksymalnie 8 godzin. Podczas ładowania akumulator może się nagrzać, co jednak jest zjawiskiem normalnym.

Uwaga! Brak automatycznego wyłączenia po całkowitym naładowaniu akumulatora!

Jeżeli nie można naładować akumulatora, należy sprawdzić

- czy w gniazdku wtykowym jest napięcie sieciowe,
- czy istnieje prawidłowy styk na zaciskach ładowarki.

Jeżeli nadal nie można naładować akumulatora, prosimy o przesłanie

- zasilacza
- przystawki do ładowania
- oraz akumulatora

do naszego serwisu.

Aby wydłużyć czas użytkowania akumulatora, należy dbać z góry o jego doładowanie. Jest ono na pewno konieczne, po zauważeniu spadku mocy nożyc akumulatorowych.

Nigdy nie rozładowywać całkowicie akumulatora. Prowadzi to do jego uszkodzenia!

### Obsługa

Przycinaną powierzchnię oczyścić najpierw z kamieni i innych ciał stałych. Blokada załączania zabezpiecza nożyce do trawy przed niezamierzonym włączeniem. W celu uruchomienia nożyc akumulatorowych odryglować blokadę, przesuwając ją do przodu. Potem wcisnąć przycisk włącznika. W celu wyłączenia nożyc do trawy należy zwolnić przycisk włącznika. Jeżeli elektronarzędzie nie jest używane nałożyć na ostrza czarną pochewkę ochronną.

### Przycinanie trawy

Opuścić nożyce nad ziemię. Nożyce przesuwac po prostu nad ziemią na kółkach. W ten sposób uzyskuje się zawsze jednakową wysokość cięcia. Najlepsze wyniki osiąga się przy stryżeniu suchej trawy.

W przypadku spadku mocy należy natychmiast naładować akumulator, aby nie rozładował się do końca.

### Uwaga!

**Nie wolno usuwać ani mostkować wyłączników zainstalowanych na elektronarzędziu przez producenta , np. przez przywiązanie przycisku włącznika na uchwycie, gdyż powoduje to niebezpieczeństwo zranienia, a elektronarzędzie nie wyłączy się automatycznie.**

## 7. Montaż wysięgnika teleskopowego

(tylko AG 7.2 FG)

Stryżenie trawy na krawędziach bez konieczności schylania się, klęknięcia. Przy pomocy wyjmowanego wysięgnika teleskopowego (5) można prowadzić nożyce akumulatorowe na kółkach po trawniku. Elementy rurowe wysięgnika teleskopowego wkłada się jeden w drugi i zabezpiecza złączką zaciskową (6).

Następnie przykręca się zmontowany wysięgnik do uchwytu nożyc akumulatorowych przy pomocy 2 śrub radełkowych (7).

## 8. Konserwacja i czyszczenie

Aby wynik cięcia był dobry, noże muszą być zawsze ostre. Można je naostrzyć osetką. Szczególnie zalecane jest natychmiastowe wygładzanie wyszczerbień i zadziorów powstałych m.in. na kamieniach. Przed i po użyciu nożyce należy gruntownie wyczyścić. Parę kropli oleju (np. do maszyn do szycia) naniesionych na noże poprawia wynik cięcia. Nie wolno nigdy smarować noży smarem. Aby cięcie zawsze było dokładne i równe konieczne jest usunięcie spomiędzy dolnego i górnego noża resztek trawy i zanieczyszczeń.

### Uwaga!

**Ze względu na niebezpieczeństwo wystąpienia szkód osobowych i rzeczowych nigdy nie wolno czyścić elektronarzędzia pod bieżącą wodą, a szczególnie pod wysokim ciśnieniem. Nożyce akumulatorowe przechowywać w miejscu suchym i zabezpieczonym przed mrozem. Miejsce przechowywania powinno być niedostępne dla dzieci.**

## 9. Usuwanie usterek

Elektronarzędzie trnie nierówno: sprawdzić noże i w razie potrzeby wymienić.

W przypadku innych nieprawidłowości należy skontaktować się z serwisem Ifirmy ISC.

**Kategorycznie informujemy, że w myśl ustawy o odpowiedzialności cywilnej za szkody powstałe w wyniku wadliwości produktu, nie odpowiadamy za szkody spowodowane przez nasze urządzenia, jeżeli ich przyczyną było nieprawidłowe wykonanie naprawy lub wymiana części na inne niż oryginalne bądź dopuszczone przez nas albo wykonanie naprawy nie przez serwis firmy ISC.**

## 1. Fontos utasítások:

Kérjük olvassa el figyelmesen a használati utasítást és vegye figyelembe az abban foglalt utasításokat. Ismerkedjen meg a használati utasítás alapján a készülékkel, a helyes használatával, valamint a biztonsági utasításokkal.

**Figyelem! Biztonsági okokból gyerekeknek és 16 éven alatti fiatakorúaknak valamint olyan személyeknek, akik nem ismerik alaposan ezt a használati utasítást, nem szabad az akkuollót használniuk.**

1. A szállítási állapotban a fűvágó olló csere akkujára nincs feltöltve. Ezért az első használatba vétel előtt az akkut fel kell tölteni.
2. Az akkucsomag cca. öt kimerülési / telítési ciklus után érte el a maximális kapacitását.
3. Az NC - akkuk akkor is kimerülnek, ha nincsenek használva. Ezért töltsé az akkukat rendszeresen. A kapacitásvesztéseket egy óraművel időzített kapcsolóval, napi cca. 30-perces utántöltéssel ki lehet egyenlíteni.
4. Vegye figyelembe a akkumulátortöltő készülék típus tábláján megadott adatokat. Az akkumulátortöltő készüléket csak a típus táblán megadott hálózati feszültségre kapcsolja rá.
5. Erős igénybevétel esetén az akku felmelegszik. Mielőtt elkezdene az akkutöltést, hagyja az akkucsomagot szobahőmérsékletre lehűlni.

## 2. Biztonsági utasítások:

**Vigyázat veszély!**

**A vágószerszám utánfut!**

- Minden használat előtt alaposan nézze át a készülékét. Ne használja a készüléket, ha a biztonsági berendezések és/vagy a kések sérültek vagy el vannak kopva. A biztonsági készülékeket soha ne helyezze hatályon kívül.
- A készüléket csakis kizárólag ebben a használati utasításban megadott rendeltetésnek megfelelően használja.
- Ne viseljen bő ruhát, ékszert stb., ezeket elkaphatja a gép. Hordjon tapadós lábbelit és gumikesztyűket. Hordjon hosszú szárú nadrágot a lábak védelmére.
- Ügyeljen arra, hogy ne tartózkodjon más személyek (főleg gyerekek) és állatok a munkaterület közelében.
- Munkakörén belüli biztonságért Ön a felelős.
- Ellenőrizze a munka elkezdése előtt a vágásra előrelátott anyagot. Távolítsa el az idegen tárgyakat. Ügyeljen munka közben az idegen

tárgyakra. Ha vágás közben mégis egy akadályba ütközne, akkor kapcsolja ki a gépet (a bekapcsolási tasztert elengedni) és távolítsa azt el.

- Ha a vágókés leblokkol kapcsolja ki a készüléket (a bekapcsolási tasztert elengedni) és távolítsa el a tárgyat (pl. vastag ágat, idegen testet) egy tompa segítő eszközzel. Ne az ujjával távolítsa el, mert az előfeszített kés nehéz vágási sérüléseket okozhat.
- A töltőkábelt rendszeresen felül kell vizsgálni sérülés valamint az öregedés (törekenységre) jeleire és kizárólag kifogástalan állapotban szabad használni.
- Csak elegendő látási viszonyok mellett dolgozzon.
- Munka közben ügyeljen mindig egy biztos és szilárd alapállásra. Figyelem a hátramenetnél, botlási veszély!
- Ne hagyja soha a szerszámot a munkahelyen fekve, felügyelet nélkül. Ha megszakítaná munkáját, akkor kérjük tárolja a gépet egy biztonságos helyen.
- Ha megszakítaná a munkáját, azért hogy egy másik munkarészleghez menjen, akkor kapcsolja okvetlenül ki a készüléket amíg oda megy.
- Ne használja sohasem a szerszámot nedves, vizes környezetben.
- Óvja az akkus fűvágó ollóját a nedvességtől és az esőtől.
- Óvja az akkumulátortöltőt és a fűvágó ollót a gyerekektől.
- Ne használja az akkumulátortöltőt és a fűvágó ollót gázok és gyullékony folyadékok közelében.
- Az elhasznált akkukat ne dobja nyílt tűzbe. Robbanás veszélye!
- Elhasznált és tönkrement akkuk nem tartoznak a háztartási hulladék közé. Gondoljon a környezetvédelemre, a Cadmium mérgező. Szakszerű megsemmisítés érdekében az elhasznált és tönkrement akkukat lebélyegezett csomagban az ISC céghez lehet küldeni vagy a megfelelő gyűjtőhelyen leadni. Ha nem ismer gyűjtőhelyeket, akkor érdeklődjön meg a községi közigazgatást.
- Kerülje el a kifolyt akkumulátorfolyadékkal történő érintkezést. Ha ez mégis megtörténne, akkor tisztítsa az érintett bőrrészeket azonnal vízzel és szappannal. Ha az akkusav a szembe került, akkor a szemet legalább 10 percig tiszta vízzel kiöblíteni. Azután azonnal egy orvost felkeresni.
- Óvja az akkumulátortöltőt és a vezetéket sérülésektől és az éles szélektől. A sérült kábeleket egy villamossági szakemberrel azonnal ki kell cseréltetni.

### 3. Szabályszerű használat

Az akkus fűvágó ollók, AG 7,2; AG 7,2 FG, a privátház-, valamint hobbykertben levő fűves szélék és kisebb pázsitterületek vágására lettek tervezve. Olyan készülékeket tekintünk privátház- és hobbykertben használatosnak, amelyeket nem használnak a nyilvános parkosított területeken, parkokon, sporttelepeken, az utcákon és a mező- és az erdőgazdaságban.

A gyártó által mellékelte használati utasításnak a betartása egy feltétel a készülék rendes használatához.

#### Figyelem!

**Személyi valamint anyagi károokra fennálló veszély miatt nem szabad a készüléket a sövénykerítések vágására és komposztírozás céljából felprózásra felhasználni.**

### 4. A gép leírása AG 7,2 (FG) (lásd a 3-as oldalon levő képet)

- 1 Vágókés
- 2 Bekapcsolási zár
- 3 Az akkurekesz fedele
- 4 Bekapcsoló taszter
- 5 Kihúzható vezetőnyél (csak AG 7,2 FG)
- 6 Szorító csavarzat (csak AG 7,2 FG)
- 7 Recézett fejű csavarok (csak AG 7,2 FG)
- 8 Kerekek (csak AG 7,2 FG)

### 5. Technikai adatok<sup>1</sup> AG 7,2 (FG)

Vágási szélesség:	70 mm
Vágókapacitás:	cca. 70 perc
Vágási teljesítmény:	cca. 800 m
NC-csomag:	7,2 Volt / 1200 mAh

#### Hálózati rész:

Feszültség rendszer: 230 V - 50 Hz

#### Kimenet:

Névleges feszültség:	12 V
Névleges áram:	200 mA
Névleges teljesítmény:	2,4 VA

### 6. Üzembevetel

#### Az NC-akku-csomag feltöltése

1. Nyissa ki az akku-boksz-zárófedelét és húzza ki az akkucsomagot a kézi markolatból.
2. Hasonlítsa össze a típustáblán megadott feszültséget, egyezik-e a meglévő hálózati feszültséggel. Kapcsolja a töltő kábelt a töltőadapterrel össze és dugja az akkumulátortöltő készüléket a dugaszoló aljzatba. A akkutöltőadapteren levő zöld világító dióda jelzi, hogy töltőfeszültség áll rendelkezésre.
3. Dugja az akkucsomagot az akkutöltőadapterbe. A piros világító dióda jelzi, hogy az akkucsomag töltődik. Üres akkunál a töltési időtartam max. 8 óra. A töltési folyamat alatt az akkucsomag valamennyire felmelegedhet, de ez normális.

Figyelem! A feltöltés után nem kapcsol ki automatikusan!

Ha az akkucsomag töltése nem lehetséges, akkor kérjük vizsgálja meg,

- hogy a hálózati aljzatban van-e hálózati feszültség
- hogy az akkumulátortöltő töltési érintkezőin a kontaktus kifogástalan-e

Ha az akkucsomag töltése még mindig nem lehetséges, akkor kérjük küldje

- a hálózati készüléket
- az akkutöltőadapert
- és az akkucsomagot

a vevőszolgáltatásunkhoz.

Az akkucsomag hosszú élettartama érdekében gondoskodjon az NC akkucsomag idejében történő újratöltéséről. Ez mindenesetre akkor szükséges, ha észre venné, hogy az akkus fűvágó olló teljesítménye alábbhagy.

Ne merítse ki az akkucsomagot sohasem teljesen. Ez az NC - akkucsomag károsodásához vezet!

#### Kezelés

A vágásra előrelátott területet tisztítsa meg a kövektől és más szilárd tárgyaktól. A bekapcsolás elleni zár megakadályozza a fűvágó olló nem szándékos bekapcsolását. Az akkus olló üzembeveteléhez, a bekapcsolási zárat a kireteszeléshez előre tolni. Azután a bekapcsoló

tasztert nyomni. A fűvágó olló kikapcsolásához csak engedje el a bekapcsolási tasztert. Ha nem használja a fűvágó ollót, akkor fel kell tenni a fekete késvédő sisakot a késekre.

### Füvet vágni

Csúsztassa az ollót a pázsít felett. A fűvágó ollót egyszerűen a kerekeken a talajon tolni. Így mindig egy egyenletes vágási magasságot ér el. A legjobb vágási teljesítményt a száraz pázsitnál lehet elérni.

A vágási teljesítmény alábbhagyásánál, töltsze az ollót azonnal újra fel, azért hogy az akkuk ne merüljenek teljesen ki.

### Figyelem!

**A gyártó által felszerelt kapcsolóberendezéseket nem szabad eltávolítani vagy áthidalni, mint például azáltal hogy egy kapcsolótaszter felszerel a fogantyúra, mert különben fennál a sérülés veszélye és a készülék nem kapcsol ki automatikusan.**

## 7. A vezetőnyél felszerelése

(csak az AG 7,2 FG-nek)

Pázsitsarkok vágása, lehajolás és térdelés nélkül. A bedugható teleszkópos - vezetőnyél (5) által a kerekeken levő akkus ollót a pázsiton lehet tolni. A csöveket egymásba kell tolni és a szorító csavar (6) által biztosítani.

Ezután rá kell csavarozni a 2 recézett fejű csavar (7) segítségével, az összeszerlet vezetőnyelet az akkus fűvágó olló fogantyújára.

## 8. Karbantartás és ápolás

Jó vágási eredmény érdekében a késeknek mindig élesnek kell lenniük. Ezért egy köszörűkövel meg lehet őket újra élesíteni. Különösen ajánljuk, hogy mindig azonnal egyenlítse ki, a kövek vagy egyebek által okozott csorbulásokat és sorjákat. A használat előtt és után az ollót alaposan meg kell tisztítani. Egy pár olajcsepp (mint például varrógépolaj) a késre, megjavítja a vágási teljesítményt. De soha ne zsírozza a kést. Egy változatlanul pontos vágás érdekében, szükséges a felső- és az alsó kések közötti fúmaradékokat és szennyeződések eltávolítani.

### Figyelem!

**A személyi, valamint anyagi károkra fennálló veszély miatt, ne tisztítsa a terméket sohasem folyó vízzel, főleg nem magasnyomás alatt. Tárolja a fűvágó ollót egy száraz és fagymentes helyen. A tároló helynek nem szabad a gyerekek számára elérhetőnek lennie.**

## 9. A zavarok elhárítása

A szerszám nem vág tisztán:  
Vizsgálja meg a kést és szükség esetén cserélje azt ki.

Minden másfajta működési hibánál, kérjük lépjen kapcsolatba az Einhell-vevőszolgálattal.

**Külön utalunk arra, hogy a termékszavatossági törvény szerint a készülékeink által okozott károkért nem kell jótállnunk, ha ezeket a nem szakszerű javítások okozták vagy egy alkatrészcserenél nem a mi originális ISC alkatrészeinket, vagy általunk engedélyezett részeket használták fel és a javítás nem az ISC-vevőszolgálat által lett elvégezve.**

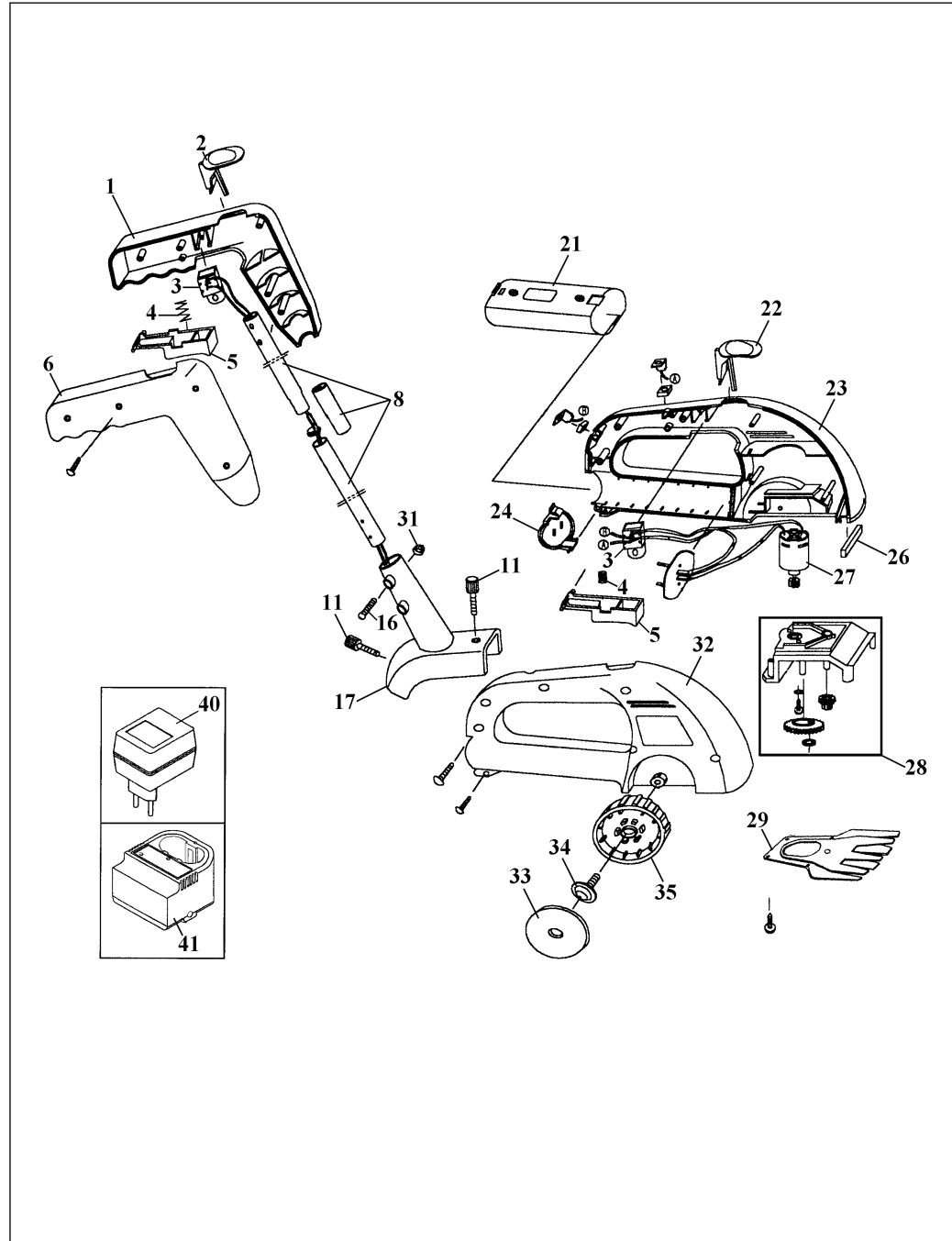









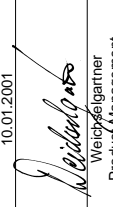
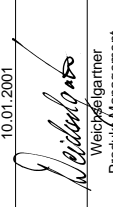

**Ersatzteilliste AG 7,2****Art.-Nr.: 34.104.10 I.-Nr.:01010**

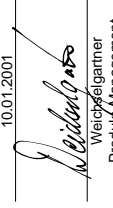
<b>Pos.</b>	<b>Beschreibung</b>	<b>Ersatzteilnr.</b>
03	Schalter	34.104.70.03
04	Druckfeder	34.104.70.04
05	Drücker	34.104.70.05
21	Ersatzakku f. Grasschere 7,2V	45.112.25
22	Druckknopf	34.104.10.01
23	Gehäusehälfte rechts	34.104.10.02
24	Batteriefachdeckel	34.104.70.24
26	Filzeinlage	34.104.70.26
27	Motor mit Ritzel komplett	34.104.70.27
28	Getriebeeinheit komplett	34.104.70.28
29	Schermesser komplett	34.104.70.29
30	Schermesserabdeckung komplett	34.104.70.30
32	Gehäusehälfte links	34.104.10.03
40	Ladegerät	34.104.70.40
41	Ladeadapter	34.104.70.41

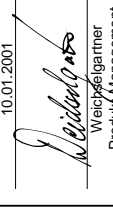
**Ersatzteilliste AG 7,2 FG****Art.-Nr.: 34.104.70 I.-Nr.:01010**

<b>Pos.</b>	<b>Beschreibung</b>	<b>Ersatzteilnr.</b>
01	Griffteil rechts	34.104.70.01
02	Druckknopf	34.104.70.02
03	Schalter	34.104.70.03
04	Druckfeder	34.104.70.04
05	Drücker	34.104.70.05
06	Griffteil links	34.104.70.06
08	Verlängerungsrohr komplett	34.104.70.08
11	Befestigungsschraube	34.104.70.11
16	Linsenkopfschraube M5x30	50.333.61
17	Anschlußteil	34.104.70.17
21	Ersatzakku f. Grasschere 7,2V	45.112.25
22	Druckknopf	34.104.70.22
23	Gehäusehälfte rechts	34.104.70.23
24	Batteriefachdeckel	34.104.70.24
26	Filzeinlage	34.104.70.26
27	Motor mit Ritzel komplett	34.104.70.27
28	Getriebeeinheit komplett	34.104.70.28
29	Schermesser komplett	34.104.70.29
30	Schermesserabdeckung komplett	34.104.70.30
31	Sechskantmutter M5	51.036.10
32	Gehäusehälfte links	34.104.70.32
33	Radabdeckung	34.104.70.33
34	Schraube	34.104.70.34
35	Rad	34.104.70.35
40	Ladegerät	34.104.70.40
41	Ladeadapter	34.104.70.41

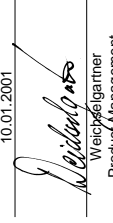
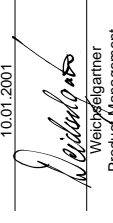
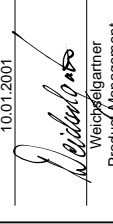
<b>(S)</b>	<b>(EN)</b>	<b>(N,DK)</b>	<b>(PL)</b>	<b>(L)</b>	<b>(H)</b>
EC Konformitetsförklaring Undertecknad förklarar i firmans	EC Yhdenmukaisuusilmoitus Allekirjoittanut ilmoittaa yhtiön	EC Konfirmationserklæring Undertegnede erklærer på vegne av firma	Oświadczenie o zgodności z normami Europejskiej Wspólnoty Nижel podpisany oświadcza w imieniu firmy	Dichiarazione di conformità CE Il sottoscritto dichiara in nome della ditta	EU Konformitetserklæring Az aláíró kijelenti a következő cég nevében
<b>HANS EINHELL AG - Wiesenweg 22 - D-94405 Landau/Isar</b>					
namm, att	nimissä että	at	že	che la	hoggy a
maskineri/produkten	kone/tuote	Maskin/produkt	maszyna/produkt	macchina/prodotto	gép / gyártmány
Sladdlös grässax	Akkukäyttöiset ruuhaksakset	Accugrasschaar	Akumulatorowe nożyce do trawy	Tosaerba a batteria	Akkus fűvágó olló
märke	merkki	Merke	wyprodukowana przez	marca	márka
<b>Einhell®</b>					
typ	typpi	Type	typ	tipo	tipus
<b>AG 7,2 / AG 7,2 FG</b>					
– seriennummer på produkten - moisvarar <input checked="" type="checkbox"/> EU riktlinje för maskiner 89/392/EWG med ändringar <input checked="" type="checkbox"/> EU riktlinje för lägsänning 73/23 EWG <input checked="" type="checkbox"/> EU riktlinje för elektro- magnetisk kompatibilitet 89/336 med ändringar	– tuoteen valmistusnumero - vastaa <input checked="" type="checkbox"/> EU-konodirektiivik (johon on tehty muutoksia) 89/392/EWG <input checked="" type="checkbox"/> EU-pienjännitiedirektiivää 73/23 EWG <input checked="" type="checkbox"/> EU-direktiivää 89/336 EWG (johon on tehty muutoksia) ja joka koskee sähkömagn- eettistä muokautuvuutta (EMl)	– Seriennummer på produktet – tilfredsstiller følgende retningslinjer: <input checked="" type="checkbox"/> EU Maskinretningslinje 89/ 392/EWG med endringer <input checked="" type="checkbox"/> EU Lavspennings- retningslinje 73 / 23 EWG <input checked="" type="checkbox"/> EU Retningslinje for elektromagnetisk kompatibilitet 89/336 EWG med endringer.	- numer serijny na produkcie - odpowiada <input checked="" type="checkbox"/> wytycznym EW dotyczącym maszyn 89/392/EWG ze zmianami <input checked="" type="checkbox"/> wytycznym EW dotyczącym niskiego napięcia 73/23 EWG <input checked="" type="checkbox"/> wytycznym EW dotyczącym zgodności elektro- magnetycznej 89/336 EWG ze zmianami.	– numero di serie sul prodotto - corrisponde <input checked="" type="checkbox"/> alla Direttiva CE sulle macchine 89/392/CEE con modifiche <input checked="" type="checkbox"/> alla Direttiva CE sulla bassa tensione 73/23 CEE <input checked="" type="checkbox"/> alla Direttiva CE sulla compatibilità elettro- magnetica 89/336 CEE con modifiche	az <input checked="" type="checkbox"/> EU 89/392/EWG -i gépi irányítvonalának változásokkal <input checked="" type="checkbox"/> EU 73/23 EWG -i kiselezétségi irányítvonalának EU 89/336 EWG -i elektromágneses elviselhetőségi irányítvonalának változásokkal megefelel.
Landau/Isar, den 10.01.2001	Landau/Isar, den 10.01.2001	Landau/Isar, den 10.01.2001	Landau/Isar, den 10.01.2001	Landau/Isar, I' 10.01.2001	Landau/Isar, den 10.01.2001
 Weichselgarter Product/Management	 Weichselgarter Product/Management	 Weichselgarter Product/Management	 Weichselgarter Product/Management	 Weichselgarter Product/Management	 Weichselgarter Product/Management
<b>EN 60335-1; EN 50082-1; EN 55014; EN 60555-2; EN 60555-3; VDE 0700 Teil 207 / 10.82 + A1 / 05.85</b>					
Archivierung / For archives: <b>AG-0769-30-4147145-E</b>					

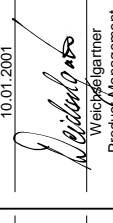
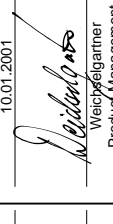
<b>(D)</b>	<b>(GB)</b>	<b>(F)</b>	<b>(NL)</b>	<b>(E)</b>	<b>(P)</b>
<b>EG Konformitätserklärung</b> Der Unterzeichnende erklärt im Namen der Firma	<b>EC Declaration of Conformity</b> The Undersigned declares, on behalf of	<b>Déclaration de Conformité CE</b> Le soussigné déclare, au nom de	<b>EC Conformiteitsverklaring</b> De ondertekenaar verklaart in naam van de firma	<b>Declaracion CE de Conformidad</b> Por la presente, el abajo firmante declara en nombre de la empresa	<b>Declaração CE de Conformidade</b> O abaixo assinado declara em nome da empresa
<b>HANS EINHELL AG - Wiesenweg 22 · D-94405 Landau/Isar</b>					
<b>daß die</b>	<b>that the</b>	<b>que</b>	<b>dat de</b>	<b>que el/la</b>	<b>que</b>
<b>Maschine/Produkt</b>	<b>Machine / Product</b>	<b>la machine / le produit</b>	<b>machine/produkt</b>	<b>máquina/producto</b>	<b>a máquina/o produto</b>
<b>Akku-Grasschere</b>	<b>Cordless Grass Cutter</b>	<b>Taille-herbes à accumulateur</b>	<b>Accu-gressaks</b>	<b>Cortacésped de batería</b>	<b>Aparador de relva sem fio</b>
<b>Marke</b>	<b>produced by:</b>	<b>du fabricant</b>	<b>merk</b>	<b>marca</b>	<b>marca</b>
<b> Einhell®</b>					
<b>Typ</b>	<b>Type</b>	<b>Type</b>	<b>type</b>	<b>tipo</b>	<b>tipo</b>
<b>AG 7,2 / AG 7,2 FG</b>					
– Seriennummer auf dem Produkt – <input checked="" type="checkbox"/> EG Maschinenrichtlinie 89/392/EWG mit Änderungen <input checked="" type="checkbox"/> EG Niederspannungsrichtlinie 73/23 EWG <input checked="" type="checkbox"/> EG Richtlinie Elektro-magnetische Verträglichkeit 89/336 EWG mit Änderungen entspricht.	– Serial number specified on the product - <input checked="" type="checkbox"/> EC Directive regarding machinery 89/392 EEC, as amended; <input checked="" type="checkbox"/> EC Directive regarding low-voltage equipment 73/23 EEC; <input checked="" type="checkbox"/> EC Directive regarding electromagnetic compatibility 89/336 EEC, as amended.	– no. série indiqué sur le produit - <input checked="" type="checkbox"/> Correspondance aux machines 89/392 CEE avec les modifications y apportées; <input checked="" type="checkbox"/> Directive CE relative aux basses tensions 73/23 CEE; <input checked="" type="checkbox"/> Directive CE relative à la compatibilité électro-magnétique 89/336 CEE avec les modifications y apportées.	– seriennummer op het produkt- conform de volgende richtlijnen is: <input checked="" type="checkbox"/> EG machinerichtlijn 89/392/EWG met wijzigingen <input checked="" type="checkbox"/> EG laagspanningsrichtlijn 73/23 EWG <input checked="" type="checkbox"/> EG richtlijn Elektro-magnetische compatibiliteit 89/336 EWG met wijzigingen	– No. de serie en el producto: satisface las disposiciones pertinentes siguientes: <input checked="" type="checkbox"/> Disposición de maquinaria de la CE 89/392/CEE con modificaciones <input checked="" type="checkbox"/> Disposición de baja tensión de la CE 73/23 CEE <input checked="" type="checkbox"/> Disposición de la compatibilidad electro-magnética de la CE 89/336 CEE con modificaciones.	– cujo número de série se encontra no produto corresponde à <input checked="" type="checkbox"/> Directiva CE „Máquinas“ 89/392/CEE, com alterações <input checked="" type="checkbox"/> Directiva CE „Baixa tensão“ 73/23/CEE <input checked="" type="checkbox"/> Directiva CE „Compatibilidade electro-magnética“ 89/336/CEE, com alterações
<b>EN 60335-1; EN 50082-1; EN 55014; EN 60555-2; EN 60555-3; VDE 0700 Teil 207 / 10.82 + A1 / 05.85</b>					
Landau/Isar, den 10.01.2001	Landau/Isar, (date) 10.01.2001	Landau/Isar, (date) 10.01.2001	Landau/Isar, datum 10.01.2001	Landau/Isar 10.01.2001	Landau/Isar 10.01.2001
 Weichselgärtner Product/Management	 Weichselgärtner Product/Management	 Weichselgärtner Product/Management	 Weichselgärtner Product/Management	 Weichselgärtner Product/Management	 Weichselgärtner Product/Management
Archivierung / For archives: <b>AG-0769-30-4147145-E</b>					

**DE GARANTIEURKUNDE**

Die Garantiezeit beginnt mit dem Tag des Kaufes und beträgt 1 Jahr.

Die Gewährleistung erfolgt für mangelhafte Ausführung oder Material- und Funktionsfehler.

Die dazu benötigten Ersatzteile und die anfallende Arbeitszeit werden nicht berechnet. Keine Gewährleistung für Folgeschäden.

Ihr Kundendienstansprechpartner

**GB EINHELL-WARRANTY CERTIFICATE**

The guarantee period begins on the sales date and is valid for 1 year.

Responsibility is assumed for faulty construction or material or functional defects.

Any necessary replacement parts and necessary repair work are free of charge.

We do not assume responsibility for consequential damage.

Your customer service partner

**FR GARANTIE EINHELL**

La période de garantie commence à partir de la date d'achat et dure 12 mois.

Sont pris en charge: les défauts de matériel ou de fonctionnement et de fabrication.

Les pièces de rechange requises et les heures de travail ne seront pas facturées.

Pas de prise en charge de garantie pour les dommages survenus ultérieurement.

Votre service après-vente.

**NL EINHELL-GARANTIE**

De garantieduur begint op de koopdatum en bedraagt 1 jaar.

De garantie geldt voor gebreken aan de uitvoering of materiaal- en functiefouten.

Daarvoor benodigde onderdelen en het arbeidsloon worden niet in rekening gebracht.

Geen garantie op verdere schade.

uw contactpersoon van de klantenservice

**ES CERTIFICADO DE GARANTIA EINHELL**

El período de garantía comienza el día de la compra y tiene una duración de 1 año.

Su cumplimiento tiene lugar en ejecuciones defectuosas.

Errores de material y funcionamiento. Las piezas de repuesto necesarias y el tiempo de trabajo no se facturan. Ninguna garantía por otros daños

Su contacto en el servicio post-venta

**PT CERTIFICADO DE GARANTIA DA EINHELL**

A garantia começa no dia da compra do aparelho e cobre um período de 1 ano.

Prestamos garantia em caso de execução defeituosa ou defeitos de material ou de funcionamento. Neste caso não faturamos os custos para sobressalentes e o trabalho necessários. Não nos responsabilizamos por danos em consequência da utilização do aparelho.

O seu serviço de assistência técnica

**SE EINHELL GARANTIBEVIS**

Garantitiden omfattar >et 1 år< och börjar löpa från och med köpedagen.

Garantin avser tillverkningsfel samt material- och funktionsfel.

Därtill nödvändiga reservdelar och uppkommen arbetstid kommer ej att debiteras.

Garantin gäller ej för på fel som uppstått på grund av nyttjandet.

Din kundtjänspartner

**FIN EINHELL-TAKUUTODISTUS**

Takkuu aika alkaa ostopäivänä ja sen pituus on 1 vuotta.

Takuu korvaa valmistusviat tai materiaali- ja toimintoviat. Tähän tarvittavia varaosia ja työaikaa ei laskuteta.

Väillisiä vahinkoja ei korvata.

Teidän asiakaspalveluyhdyskylönne

**NO EINHELL-GARANTIDOKUMENT**

Garantitiden begynner med dagen da apparatet ble kjøpt og varer 1 år.

Garantiytelsen omfatter mangelfull utføring eller material- og funksjonsfeil. Reservedeler og faktisk arbeidstid som er nødvendig for å rette på slike mangler, blir ikke beregnet.

Ingen garanti for skader som forårsakes av feilaktig bruk.

Din samtalepartner hos kundenservice

**IT CERTIFICATO DI GARANZIA EINHELL**

Il periodo di garanzia inizia nel giorno dell'acquisto da 1 anni. La garanzia vale nel caso di confezione difettosa oppure di difetti del materiale e del funzionamento. Le componenti da sostituire e il lavoro necessario per la riparazione non vengono calcolati. Non c'è alcuna garanzia nel caso di danni successivi.

Il vostro centro di assistenza.

### **® Einhell - Garanciaokmány**

A garancia időtartama 12 hónap és a vásárlás napjával kezdődik.

A szavatosság csakis a kivitelezési hiányokra vagy az anyagi és működési hibákra terjed ki.

Az ehhez szükséges pótalkatrészeket és a munkaidőt nem számítjuk fel.

Nem szavatolunk a másodlagos károkért.

Az Ön vevőszolgálati partnere.

### **® CERTYFIKAT GWARANCJI FIRMY EINHELL**

Okres gwarancyjny rozpoczyna się w dniu zakupu i wynosi 12 miesięcy.

Naprawa gwarancyjna obejmuje wady wykonawcze lub materiałowe oraz usterki w działaniu.

Potrzebne do naprawy gwarancyjnej części zamienne oraz koszty robocizny są bezpłatne.

Gwarancia nie obejmuje szkód wtórnych.

Wasz serwis

## **GARANTIEURKUNDE**

Wir gewähren Ihnen ein Jahr Garantie gemäß nachstehenden Bedingungen. Die Garantiezeit beginnt jeweils mit dem Tag der Lieferung, der durch Kaufbeleg, wie Rechnung, Lieferschein oder deren Kopie, nachzuweisen ist. Innerhalb der Garantiezeit beseitigen wir alle Funktionsfehler am Gerät, die nachweisbar auf mangelhafte Ausführung oder Materialfehler zurückzuführen sind. Die dazu benötigten Ersatzteile und die anfallende Arbeitszeit werden nicht berechnet.

**Ausschluss:** Die Garantiezeit bezieht sich nicht auf natürliche Abnutzung oder Transportschäden, ferner nicht auf Schäden, die infolge Nichtbeachtung der Montageanleitung und nicht normgemäßer Installation entstanden. Der Hersteller haftet nicht für indirekte Folge- und Vermögensschäden.

Durch die Instandsetzung wird die Garantiezeit nicht erneuert oder verlängert. Bei Garantieanspruch, Störungen oder Ersatzteilbedarf wenden Sie sich bitte an.

ISC GmbH · International Service Center  
Eschenstraße 6 · D-94405 Landau/Isar (Germany)

Ersatzteil- und Reparatur-Abt.: Telefon (0 99 51) 942 357 • Telefax (0 99 51) 26 10 und 52 50  
Technische Kundenberatung: Telefon (0 99 51) 942 358

Notizen:

---

---

---

---

---

---

---

---

---

---

---

---

---

---

---

---

---

---

---

---

---

---

---

---

---



- (D)** ISC GmbH  
 Eschenstraße 6  
**D-94405 Landau/Isar**  
 Tel. (0 99 51) 942 357, Fax (0 99 51) 26 10 u. 52 50
- (GB)** Einhell UK Ltd  
 Brook House, Brookway  
 North Chesire Trading Estate  
 Prenton, Wirral, Chesire  
**CH 43 3DS**  
 Tel. 0151 6084802, Fax 0151 6086339
- (F)** V.B.P. Distribution Service Après Vente  
 5, allée Joseph Cugnot, Z.I. du Phare  
**F-33700 Merignac**  
 Tel. 05 56479483, Fax 05 56479525
- (NL)** Einhell Benelux  
 Weberstraat 3  
**NL-7903 BD Hoogeveen**  
 Tel. 0528 232977, Fax 0528 232978
- (B)** Einhell Benelux  
 Abtsdreef 10  
**B-2940 Stadbroek**  
 Tel/Fax 03 5699539
- (E)** Comercial Einhell S.A.  
 Antonio Cabezon, 83  
**E-28034 Madrid**  
 Tel. 91 7294888, Fax 91 3581500
- (P)** Einhell Iberica  
 Rua da Aldeia , 225 Apartado 2100  
**P-4405-017 Arcozelo VNG**  
 Tel. 02 75336100, Fax 02 7536109
- (GR)** Antzoulatos E. E.  
 Paralia Patron-Panayitsa  
**GR-26517 Patras**  
 Tel. 061 525448, Fax 061 525491
- (I)** Einhell Italia s.r.l.  
 Via Marconi, 16  
**I-22077 Beregazzo (Co)**  
 Tel. 031 992080, Fax 031 992084
- (DK)** Einhell Skandinavia  
**(S)** H. Hjortshøj  
**(N)** **DK-8600 Silkeborg**  
 Tel.+ 45 87 201200, Fax+ 45 87 201203
- (FIN)** Sähkötalo Harju OY  
 Aarikkalankatu 8-10  
 FIN-33530 Tampere  
 Tel. 0385 3 2345000, Fax 0385 3 2345040
- (PL)** Einhell Polska sp. z.o.o.  
 Al.Niepodleglosci 36  
**PL 65-950 Zielona Gora**  
 Tel. 0683 242055, Fax 0683 272914
- (H)** Einhell Hungaria Ltd.  
 Vajda Peter u. 12  
**H 1089 Budapest**  
 Tel. 01 3039401, Fax 01 2101179
- (TR)** Star AS  
 Yesilkibris sk. 6A, Emniyet Evleri  
**TR 80650 Istanbul**  
 Tel. 0212 3253536, Fax 0212 3253537
- (RO)** Novatech S.R.L.  
 Bd.Lasar Catargiu 24-26  
 S.C. A Ap. 9 Sector 1  
**RO 75 121 Bucharest**  
 Tel. 01 4104800, Fax 01 4103568
- (CZ)** DAT spol s.r.o  
 Hrubeho 3  
**CZ 61200 Brno**  
 Tel. 05 49211107, Fax 05 41214831
- (BG)** Slav GmbH  
 Podvis Str. Wbl. 30 E.G. ap. 52  
**9000 Varna**  
 Tel. 052 242854, Fax 052 242854  
 Technische Änderungen vorbehalten  
 Technical changes subject to change  
 Sous réserve de modifications  
 Technische wijzigingen voorbehouden  
 Salvo modificaciones técnicas  
 Salvaguardem-se alterações técnicas  
 Förbehåll för tekniska förändringar  
 Oikeus tekniisiin muutoksiin pidätetään  
 Der tages forbehold for tekniske ændringer  
 Ο κατασκευαστής διατηρεί το δικαίωμα  
 τεχνικών αλλαγών  
 Con riserva di apportare modifiche tecniche  
 Tekniske endringer forbeholdes  
 Technické zmeny vyhrazeny  
 Technikai változások jogát fenntartva  
 Tehnične spremembe pridržane.  
 Zastrzega się wprowadzanie zmian technicznych  
 Se rezervă dreptul la modificări tehnice.  
 Teknik değişiklikler olabilir