

Einhell®

- Ⓓ **Bedienungsanleitung
Klimagerät**
- ⒸⒹ **Operating Instructions
Air Conditioner**
- Ⓕ **Mode d'emploi
Climatiseur**
- Ⓖ **Gebruiksaanwijzing
Klimatiseringstoestel**
- Ⓔ **Manual de instrucciones
Aparato de clima acondicionado**



I.-Nr.: 01010

Art.-Nr.: 23.652.60

MSK **3000 Split**



D

Technische Daten

Angaben / Kühlmittel	R-407C
Kühlkapazität	12000 BTU/Std 2520 Kcal/Std 3500 Watt
Strom/Amper Anschluß	1050 W - 5.1.A
Luftumwälzung	430 cbm/Std
Kompressor	rotierend
Ventilatorgeschwindigkeiten	2
Zeitschaltuhr	1 - 12 Std.
Thermostat	16 - 30°C
Maße:	
Innengerät	35x45x78 cm
Außengerät	45x24x58 cm
Nettogewicht	44 kg Inneng. 31 kg Außeng. 13 kg

*** Bitte lesen Sie die Anleitung sorgfältig und bewahren diese gut auf.**

Wichtige Sicherheitshinweise

- Das Innengerät sollte immer auf einem ebenen und festen Boden stehen.
- Montieren Sie das Außengerät in horizontaler Position an die Außenwand (nur beim Splitgerät)
- Schützen Sie das Außengerät vor Sonneneinstrahlung und Regen (nur beim Splitgerät)
- Verwenden Sie die Anlage niemals in der Nähe von Badewannen, Duschen oder Waschbecken.
- Halten Sie das Gerät von Heizgeräten fern.
- Halten Sie den Lufteintritts- und den Kuffaustrittsbereich frei.
- Der Mindestabstand des Innengerätes von Wänden und Möbeln sollte 50 cm betragen.
- Legen Sie keine Gegenstände auf das Gerät oder hängen etwas darüber.
- Schütten oder sprühen Sie niemals Wasser über das Gerät
- Vermeiden Sie jedweden Kontakt des Gerätes mit Chemikalien.
- Betreiben Sie das Gerät immer mit einer Filtermatte.
- Gerät nicht mit nassen Händen berühren.
- Starten Sie das Gerät niemals nur mit dem Netzstecker. Immer mit dem Startschalter am Kontrollpaneel einschalten.

- Reinigen Sie den Luftfilter, wenn er schmutzig ist; die Maschine arbeitet dann viel effizienter.
- Das Gerät sollte nach jeder Saison gereinigt und von einem Fachbetrieb überprüft werden.
- Besonders jüngere, ältere und behinderte Menschen sind sich oftmals nicht über die Gefahren im Betrieb von elektrischen Geräten bewusst. Deshalb sollte diese Klimaanlage niemals ohne Aufsicht betrieben werden.

Hinweise:

- Lassen Sie Fenster und Türen nicht zu lange offen, während die Klimaanlage in Betrieb ist. Es könnte sonst die Wirksamkeit der Anlage beeinträchtigen.
- Spritzen Sie kein Wasser auf das Gerät, es könnte zu Kurzschluß oder Störungen führen.
- Das Klimagerät soll bei einer konstanten Spannung im Bereich von 230 V - 50 Hz Wechselspannung betrieben werden, sonst vibriert der Kompressor zu stark und schadet dem Kühlsystem.
- Die Luftströmung sollte optimal eingestellt werden. Die Lüftungsgitter können bei Kühlfunktion hochgestellt werden.
- Die Luftströmung sollte niemals direkt auf Tiere oder Pflanzen gerichtet werden. Es schadet ihnen.
- Die ERDUNG (Schutzleiter) muß angeschlossen sein. Schließen Sie die Erdung nicht an die Gas- oder Wasserleitung, Blitzableiter oder Telefonkabel an.
- Verwenden Sie die Klimaanlage nicht für andere Zwecke, wie z. B. zum Trocknen der Wäsche, oder zum „Trocken-Konservieren“ von Lebensmitteln.
- Bringen Sie keine Gegenstände vor der Außenanlage an, um zusätzlich Lärm zu vermeiden.
- Vermeiden Sie Belästigungen Ihrer Nachbarn durch Lärm oder Warmluftströme vom Außengerät.
- Rufen Sie den Fachmann, wenn Sie unnormale Geräusche während des Betriebs hören
- Die Stromspannung muß wie angegeben eingehalten werden.
- Verwenden Sie keinen Vielfachstecker um Überhitzung zu vermeiden.
- Ziehen Sie nicht am Netz- und Steuerkabel.
- Um einen elektrischen Schutzschalter zu installieren, sollte ein Elektrofachmann zu Rate gezogen werden.
- Sorgen Sie für richtige Sicherung.

- Die Stromkabel (Zuleitungen) sollten einen genügend großen Querschnitt haben.
- Die Klimaanlage nur an einer vorschriftsmäßig installierten Netzsteckdose 230 V -50 Hz anschließen.

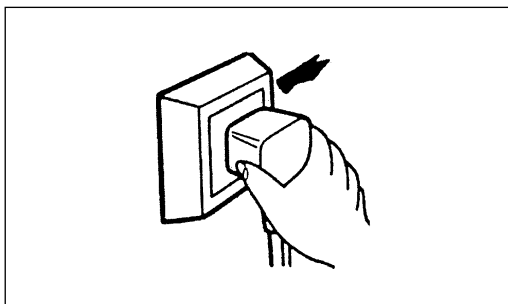

- Stecken Sie keine Gegenstände in den Luftansaug oder Luftaustritt.
Achtung! Verletzungsgefahr und Zerstörung des Gerätes

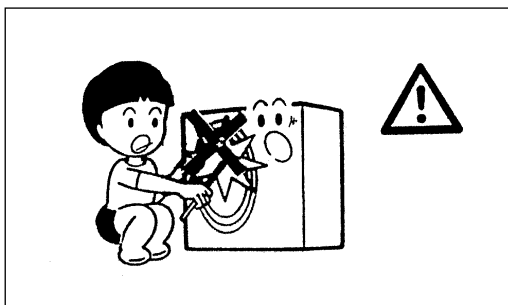

- Wenn Sie das Gerät vom Netz trennen wollen ziehen Sie **nie** am Netzkabel oder sonstigen Verbindungsleitungen.

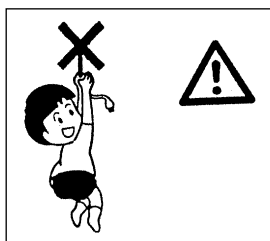

- Wenn die Klimaanlage in Betrieb ist sollten Türen und Fenster geschlossen sein. Sind Türen und Fenster geöffnet kann das Gerät nicht ordentlich arbeiten!

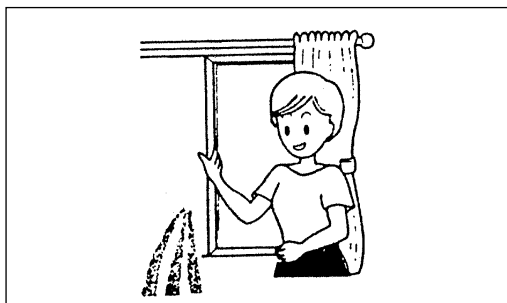

- Es kann vorkommen das Gerüche aus dem Innengerät kommen, dies ist keine Funktionsstörung oder defekt im Gerät. Dies ist ein Zeichen von Anreicherung durch Zigarettenrauch, Mobilar, Küchendunst usw.
- **Achtung!**
Das Klimagerät muß unbedingt eine eigene Zuleitung haben und darf aus Sicherheitsgründen nicht mit einem Mehrfachstecker mit anderen Geräten angeschlossen werden.
- Reparaturen und Wartungsarbeiten dürfen nur von Elektrofachleuten und Kältefachleuten durchgeführt werden.

Luftentfeuchtung in der Regenzeit oder bei hoher Luftfeuchte

Ohne die Zimmertemperatur zu ändern, kann die Klimaanlage die Raumluft entfeuchten, die Luft trockener und angenehmer machen.

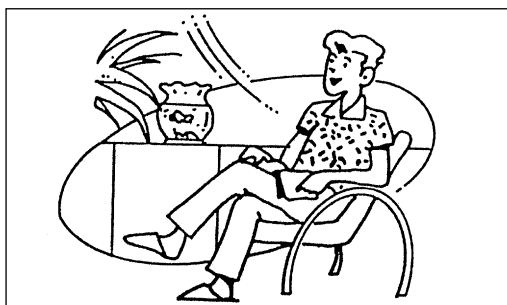

D

Geräteübersicht Innen- und Außengerät MSK 3000 Split

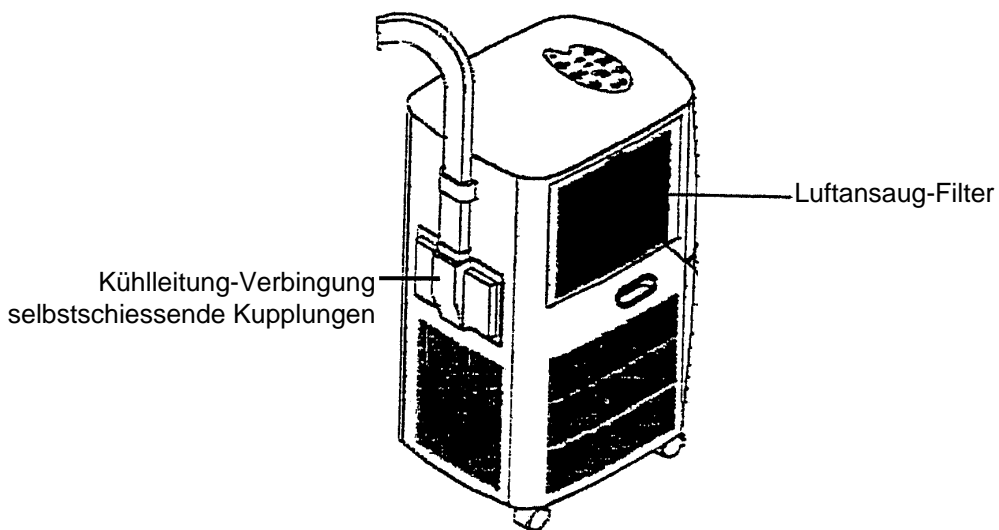
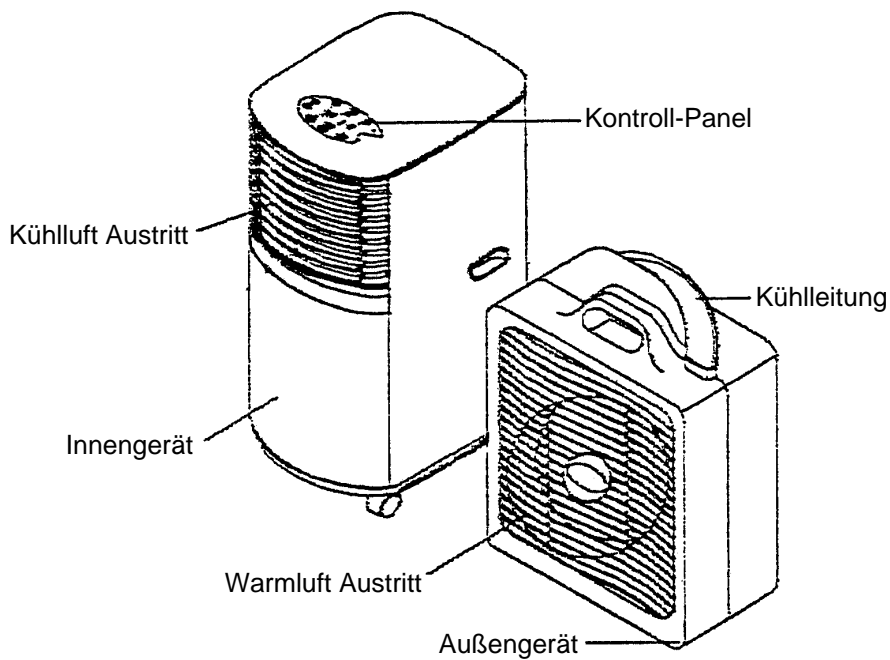

Control-Panel Übersicht

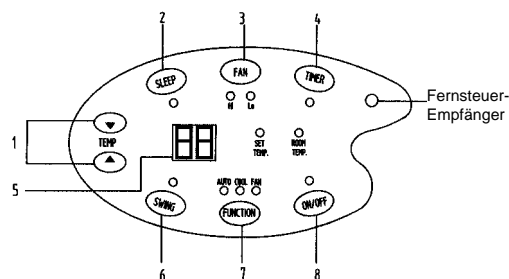

Das Klimagerät ist mit einer Fernsteuerung ausgerüstet.

Die Funktionsweise ist gleich mit den Benutzerfunktionen vom Control-Panel.

Beschreibung des Kontrollpanels

1. Temperatur

Drücken Temperatur Δ zum Höherstellen oder Temperatur ∇ zur Verringerung.

2. Schlaffunktion

Wenn im Kühlbetrieb der Schalter SCHLAF gedrückt wird, steigt die Temperatur um 1°C über die eingestellte Temperatur nach 1 Stunde an.

3. Ventilator

Die Luftmenge (Ventilatorumdrehungen) kann mit HOCH oder NIEDRIG reguliert werden.

4. Zeitschaltuhr

Die Zeitschaltuhr kann für den Bereich von 1-12 Stunden eingestellt werden. Wenn Sie die Zeitschaltuhr nicht einstellen, schaltet sich das Gerät automatisch nach 24 Std. aus.

5. Anzeigefenster

- Angezeigt wird die Raumtemperatur
- die eingestellte Zeit
- die eingestellte Temperatur

6. Swing

Wenn man den Knopf SWING drückt, drehen sich die vertikalen Lüftungsgitter von einer Seite zur anderen, um eine gleichmäßige Luftverteilung zu erreichen. Die horizontalen Lüftungsgitter müssen per hand justiert werden.

7. Funktionen

Drücken Sie diesen Knopf, um die Einstellungen automatisch, Kühlung oder Luftumwälzung einzustellen.

8. AUS/EIN Knopf

Nur mit diesem Knopf das Gerät ein- oder ausschalten.

Starten des Gerätes

NETZSTECKER	Den Netzstecker in die Steckdose stecken. Auf der Anzeige im Kontrollpaneel wird die aktuelle Raumtemperatur angezeigt.
STARTEN	Drücken Sie den „Start“Knopf, das Gerät startet dann automatisch. Wenn jedoch die Temperatur unter 23°C ist, läuft nur der Ventilator.
AUSWAHL	Drücken Sie den Knopf FUNKTION, um die gewünschte Einstellung automatisch, Kühlung oder Ventilation einzustellen.
EINSTELLUNG VON ZEIT/TEMPERATUR	Drücken Sie Knopf Temperatur hoch oder Temperatur runter, um die gewünschte Temperatur auszuwählen. Drücken Sie TIMER/ZEITSCHALTUHR um die Laufzeit einzustellen.
ABSCHALTEN	Drücken Sie den Knopf AN/AUS und das Gerät schaltet sich sofort aus.

D

- Um den Kompressor zu schonen, läuft er erst nach 3 Minuten nach dem Anschalten an. Das gleiche ist beim Abschalten.
- Die eingestellten Funktionen werden gelöscht, wenn das Gerät ausgeschaltet wird oder bei einem Stromausfall. Also falls nötig, wieder neu einstellen.
- Das Kühlsystem schaltet sich aus, wenn die Zimmertemperatur niedriger als der eingestellte Wert beim Thermostat ist. Die Luftumwälzung/Ventilation läuft wie eingestellt weiter. Wenn die Raumtemperatur wieder den eingestellten Wert erreicht, schaltet sich die Kühlung wieder ein.

EINSTELLUNG DER LUFTRICHTUNG

Stellen Sie die horizontalen Lüftungsgitter per Hand ein.

1. Justierung der horizontalen Lüftungsgitter:

Die horizontale Richtung der Luftströmung wird durch die horizontalen Lüftungsgitter bestimmt. Sie können per Hand eingestellt werden.

2. Justierung der vertikalen Lüftungsgitter:

Drückt man den Knopf SWING bewegen sich die vertikalen Lüftungsgitter nach rechts und links.

Entleeren des Kondenswassers

Das Gerät ist mit einer automatischen Draingefunktion ausgestattet. Das Wasser läuft durch ein Wasserloch im Außengerät ab. Siehe Bild 1

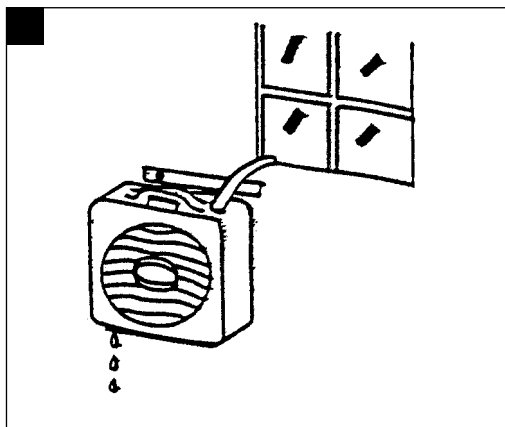

Sie können an das Wasserloch auch einen Drainageschlauch mit \varnothing 14,5 mm anschließen und in ein Gefäß laufen lassen. Siehe Bild 2

- Sorgen Sie für einen ungehinderten Wasserablauf!

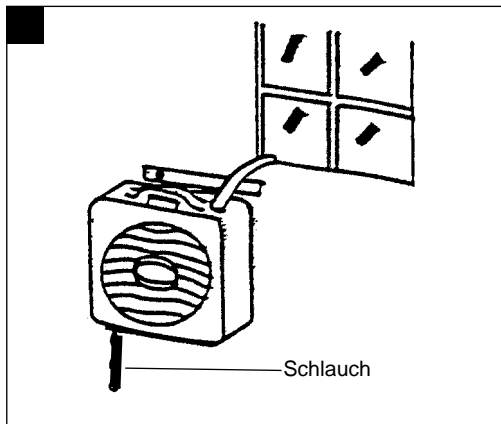
**Installation des Außengerätes**

Montieren Sie das Haltegestell an der Außenwand fest an.

Hängen Sie das Außengerät am Montagebügel gerade auf. Die max. Distanz zum Boden sollte 1,5 m betragen.

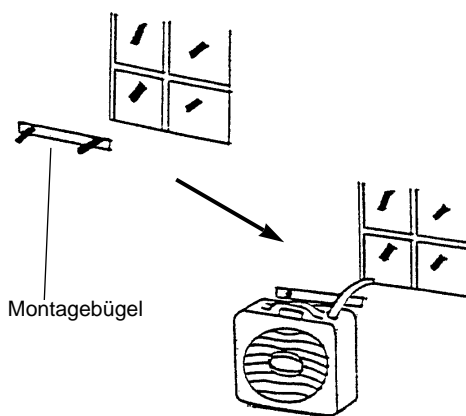

Verbindung von Außen- und Innengerät

Verbinden Sie die beiden Kühlleitungen durch zusammenschrauben der Gewindeverschraubungen. Die Verschraubungen sind selbstschliessende Ventile. Erst wenn die Verschraubungen richtig zusammengeschaubt sind werden die Ventile geöffnet. Sie können auch die Verschraubungen wieder lösen, die Ventile schliessen selbständig, sodass kein Kühlmittel verloren geht. Benutzen Sie zwei Gabelschlüssel zum gegenhalten, damit sich die Kühlleitungen nicht verdrehen können.

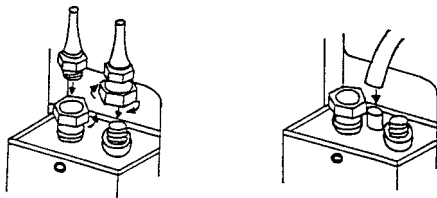

Den Gummistöpsel stecken Sie in den Stutzen an der Rückseite vom Außengerät wenn Sie dieses auf der Terrasse stehen haben, wo es kein Problem ist, wenn Kondenzwasser vom Boden des Außengerätes ausläuft, das Sie dann einfach weg wischen können. Wenn Sie das Außengerät fest an einer Außenwand montiert haben, nehmen Sie den Gummistöpsel heraus und stecken auf den Nippel einen Ablaufschlauch um so das Kondenzwasser abzuleiten.

Da im Inneren des Außengerätes zwei Auffangschalen für Kondenzwasser sind, wird das Kondenzwasser erst über den Ablaufstutzen ablaufen, wenn kein Stöpsel eingesteckt ist.

Den Kondenzwasserschlauch stecken Sie auf den Stecknippel von der Anschlußarmatur. Der Kondenzwasserschlauch ist im Schlauchpaket der kühlleitung enthalten. Ebenso der Steckverbinder für den Elektroanschluß vom Außengerät.



Bevor Sie das Gerät in Betrieb nehmen, befestigen Sie noch am Außengerät den Stützfuß. Den Stützfuß brauchen Sie aber nur wenn Sie das Außengerät auf den Boden stellen.

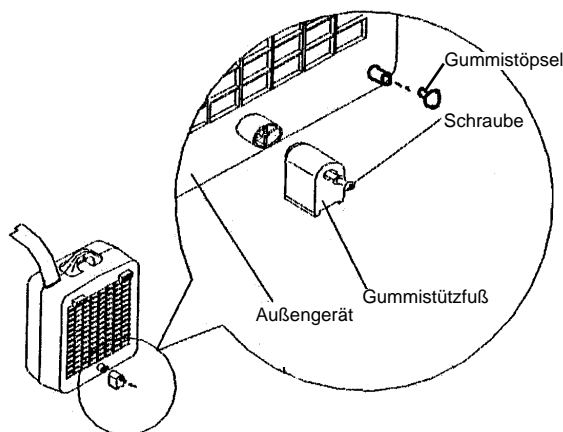

D

Reinigen des Luftfilters

Den Luftfilter können Sie nach dem Herausnehmen mit einem Staubsauger vorsichtig absaugen. Wenn der Filter besonders schmutzig ist, spülen Sie ihn mit warmen Wasser vorsichtig aus. **Auf keinen Fall heißes Wasser verwenden.**

Reinigung des Gehäuses

Verwenden Sie am besten ein weiches Tuch zur Reinigung des Gehäuses. Verwenden Sie **niemals** aggressive Reinigungsmittel, Benzin oder chemisch behandelte Tücher oder Lösungsmittel. Diese könnten dem Gehäuse schaden.

Tipps bei Funktionsstörungen

Das Gerät startet nicht.

Prüfen Sie, ob der Netzstecker ganz eingesteckt ist.
Ist überhaupt Strom vorhanden?
Gibt es vielleicht einen Stromausfall?
Leuchtet die rote Lampe des Wasserstandsanzeigers auf? Falls ja, ist der Tank voll und muss zuerst entleert werden oder der Behälter ist nicht richtig eingesetzt?
Ist die Zimmertemperatur unter 0°C)?

Das Gerät scheint keine Leistung zu bringen.

Ist der Filter schmutzig oder die Abluft blockiert?

Das Gerät scheint nur sehr wenig Leistung zu bringen

Sind vielleicht zu viele Türen und Fenster offen?
Gibt es im Raum irgendetwas, was viel Luftfeuchtigkeit erzeugt?

Der Ventilator scheint nicht zu laufen.

Blockiert der Filter, weil er stark verschmutzt ist?

Das Gerät ist sehr laut.

Steht das Gerät nicht fest oder schräg, so dass es vibriert?
Ist der Boden uneben?

Technical data

Type of coolant	R-407C
Cooling capacity	12000 BTU/h 2520 Kcal/h 3500 W
Current / amperage	1050 W / 5.1 A
Air circulation	430 cm ³ /h
Compressor	rotary
Fan speeds	2
Timer	1-12 hours
Thermostat	16-30°C
Dimensions: indoors unit outdoors unit	35x45x78 cm 45x24x58 cm
Net weight	44 kg indoors unit: 31 kg outdoors unit: 13 kg

*** Please read these instructions carefully and keep in a safe place.**

Important safety instructions

- The indoors unit should always stand on a level and firm floor.
- Fit the outdoors unit in horizontal position to an outdoors wall (split model only).
- Protect the outdoors unit from direct sunshine and rain (split model only).
- Never use the appliance near bath-tubs, showers or wash-basins.
- Keep the appliance away from heaters.
- Make sure that the air inlet and outlet are unobstructed.
- Keep a gap of at least 50 cm between the indoor unit and any walls or items of furniture.
- Do not place any objects on the appliance or hang anything over it.
- Never tip or spray water over the appliance.
- Avoid bringing the appliance into contact with chemicals.
- Always use the appliance with a filter mat.
- Do not touch the appliance with wet hands.
- Never start the appliance with the power plug. Always switch on the appliance with the start button on the control panel after the power plug is inserted.
- Clean the air filter whenever it is dirty. The appliance will then work much more efficiently.
- At the end of every season you should clean the appliance and have it checked by a specialist workshop.

- Young, old and disabled persons are not always aware of the hazards which may arise when using electrical equipment. For this reason you should never allow anyone from these categories to operate the appliance unsupervised.

Further instructions

- Do not leave windows and doors open too long while the air conditioner is in operation. This could impair the efficiency of the air conditioner.
- Do not splash any water on the appliance. This could result in short-circuiting or faults.
- The air conditioner needs a constant alternating voltage in the range of 230V~ 50 Hz or the compressor will vibrate too severely and damage the cooling system.
- Optimal setting of the air current is important. In cooling mode the air grilles can be set to raised position.
- Never direct the air current at animals or plants or they may suffer.
- The EARTH lead (protective conductor) must be properly connected. Do not connect the earth lead to a gas pipe, water pipe, lightning conductor or telephone cable.
- Do not use the air conditioner for any other purposes, e.g. for the drying of clothes or for the dry-preserving of food.
- Do not attach any objects to the front of the outdoors unit in order to reduce noise.
- Place the outdoors unit where any noise or hot air currents will not disturb your neighbors.
- Call on a specialists if you hear any unusual noises while the air conditioner is working.
- Make sure your voltage supply is the same as that specified for the appliance.
- To avoid overheating, never use a multiple plug.
- Do not pull on the power or control cable.
- If you want to fit an electric safety switch, enlist the services of an electrician.
- Make sure the appliance is fitted with the correct fuse.

GB

- Make sure the power cable (supply leads) are big enough in cross section.
- Only ever connect the air conditioner to a correctly installed 230 V~ 50 Hz socket-outlet.

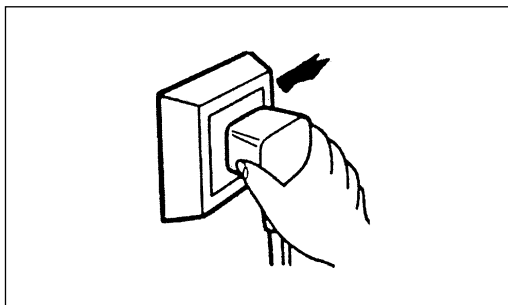

- When the air conditioner is in use, it is best to keep doors and windows closed. The appliance cannot work correctly when doors and windows are open.

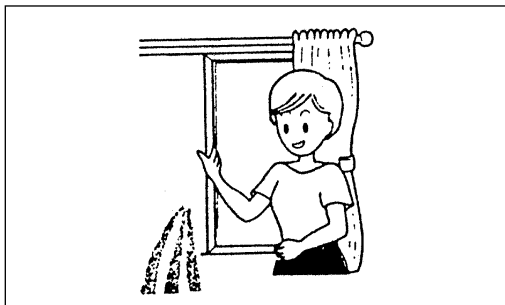

- Never insert any objects in the air inlet or outlet. **Caution! Persons may be injured and the appliance destroyed!**

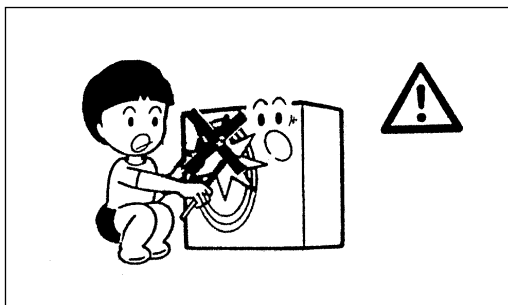

- Any smells which may be emitted by the indoors unit are not due to a malfunction or defect but are a sign of concentrated cigarette smoke, kitchen fumes, furniture emissions, etc.

● **Important!**

It is essential for the air conditioner to have its own power supply lead. For safety reasons do not connect it to a multiple plug together with other appliances.

- Maintenance and repairs are to be left strictly to qualified electricians or air conditioning specialists.

- Never pull on the power cable or any other leads to disconnect the appliance from the power supply.

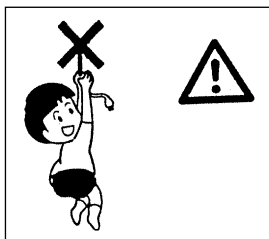

Extraction of moisture in the rainy period or in conditions of high humidity

The air conditioner can extract moisture from the room air, producing drier and more agreeable conditions, without changing the temperature in the room.

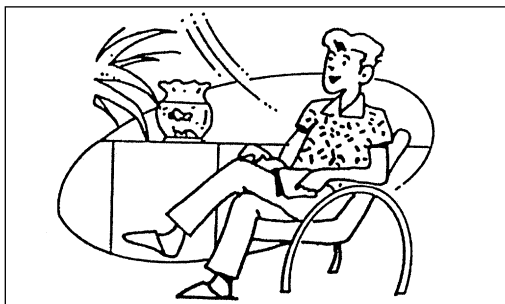

Layout of the MSK 3000 Split air conditioner

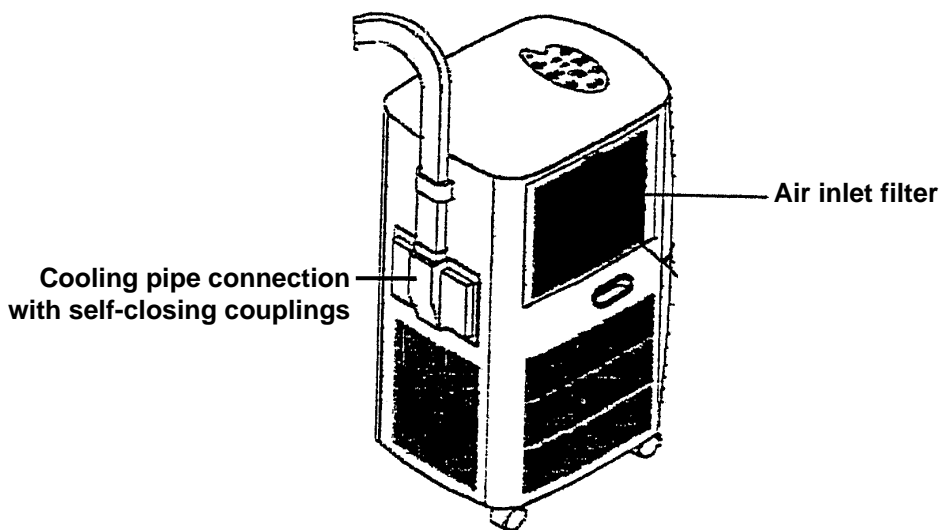
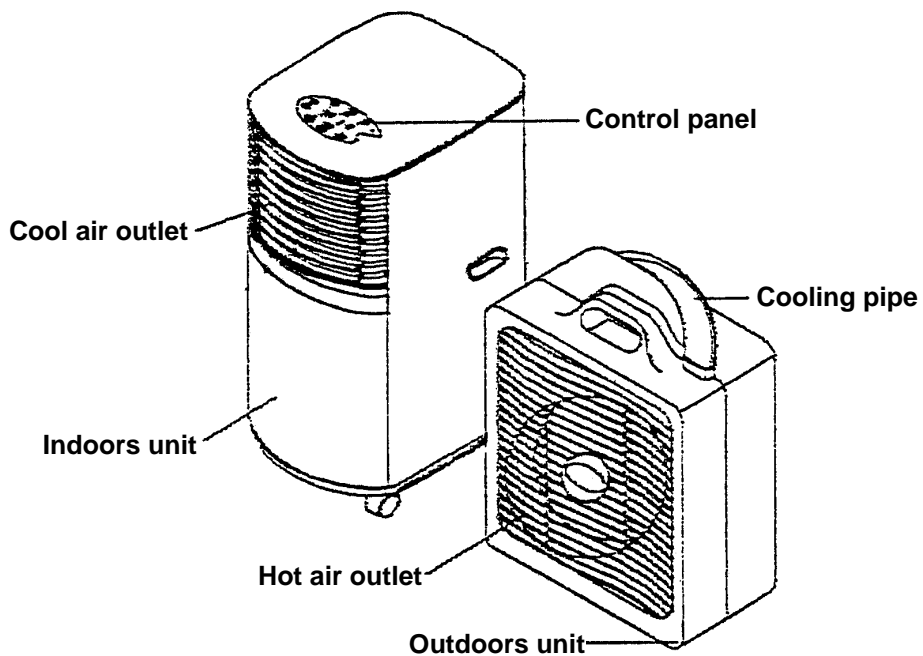

GB

Layout of the control panel

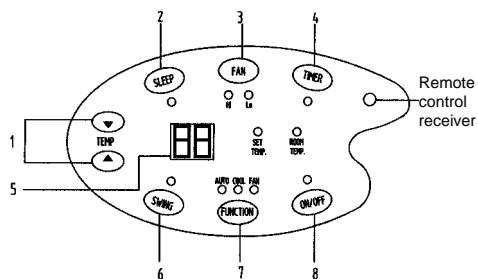

The air conditioner is equipped with a remote control system.

Its mode of operation is the same as the user functions on the control panel.

Description of the control panel

1. Temperature

Press the Δ button to raise the temperature and the ∇ button to lower the temperature.

2. Sleep function

If the SLEEP button is pressed in cooling mode, the temperature will be raised 1°C above the set temperature after 1 hour.

3. Fan

The fan speed (air rate) can be regulated with the HIGH and LOW buttons.

4. Timer

The timer can be set for a range of 1 to 12 hours. If the timer is not set at all, the appliance will switch off automatically after 24 hours.

5. Display window

The display shows:

- the room temperature
- the time setting
- the temperature setting

6. Swing

If you press the SWING button, the vertical air grilles will swing from side to side for uniform distribution of the air. The horizontal air grilles have to be adjusted by hand.

7. Functions

Press this button to select the following settings: Automatic, Cooling, Air Circulation.

8. ON/OFF button

Use only this button to switch the appliance on and off.

Starting the air conditioner

POWER PLUG Insert the power plug in a socket-outlet. The current room temperature appears in the display on the control panel.

STARTING Press the START button. The appliance will then start automatically. If the temperature is below 23 °C, only the fan will run.

SETTING A FUNCTION Press the FUNCTION button to select the required setting: Automatic, Cooling or Ventilation

SETTING THE TIME AND TEMPERATURE Press the temperature UP or temperature DOWN button to set the temperature of your choice. Press the TIMER button to set the operating time.

SWITCHING OFF Press the ON/OFF button for the appliance to be switched off immediately.

- To protect the compressor it is triggered with a delay of 3 minutes after the appliance is switched on. The same applies when the appliance is switched off.
- The function settings are cancelled when the appliance is switched off or when there is a power failure. In this case you will need to reset the functions as required.
- The cooling system switches off when the room temperature is lower than the value set on the thermostat. Air circulation / ventilation continues in accordance with the settings. If the room temperature rises again, the cooling function will be reactivated.

SETTING THE AIR FLOW DIRECTION

The horizontal air grilles have to be adjusted by hand.

1. Adjusting the horizontal air grilles:

The horizontal direction of the air current is controlled by the horizontal air grilles. These grilles have to be adjusted by hand.

2. Adjusting the vertical air grilles:

Press the SWING button for the vertical air grilles to move back and forth from side to side.

Draining off condensed water

The appliance is equipped with an automatic drainage function. The water is discharged through a water hole in the outdoors unit (see Figure 1).

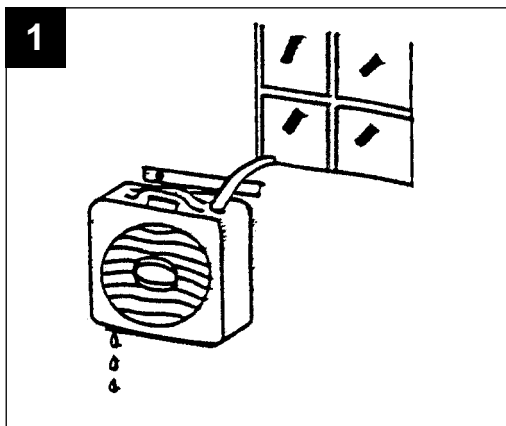

It is also possible to connect a drainage pipe (14.5 mm) to the water hole and have the water run into a container (see Figure 2).

- Make sure the water can run away unobstructed!

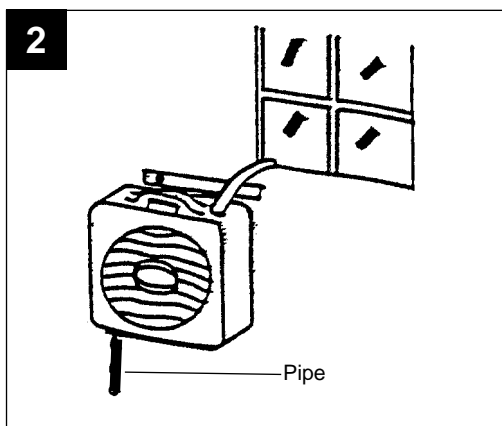

Installing the outdoors unit

Fasten the mounting bracket to an outdoors wall.

Hook the outdoors unit on the mounting bracket so that it hangs straight. The unit should be no more 1.5 m from the ground.

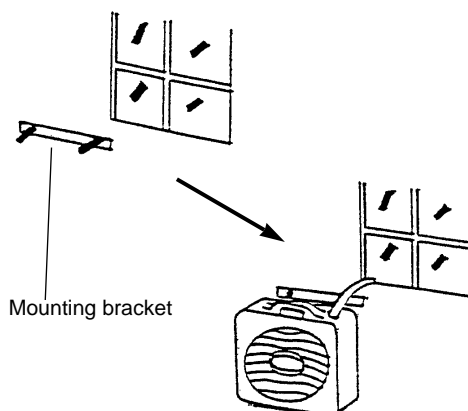

GB

Connecting the outdoors unit to the indoors unit

Connect the two cooling pipes by screwing together the threaded couplings. The threaded couplings are self-closing valves which will not open until the threaded couplings are screwed correctly together. You can also disconnect the threaded couplings again. In this case the valves will close automatically, preventing no loss of coolant. Use two fork wrenches to steady the cooling pipes against twisting.

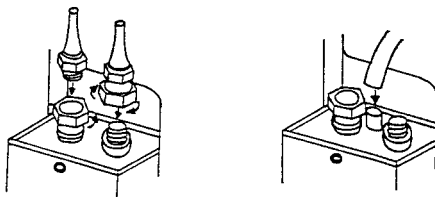

Plug the condensation water pipe on the nipple of the connection block. The condensation water pipe is included in the pipe pack together with the cooling pipe. In this same pack you will also find the plug connector for connecting the outdoors unit to the power supply.



Plug connector

Before starting up the appliance you must still fit the rubber foot to the outdoors unit. This is only necessary, however, if the outdoors unit is to be placed on the ground.

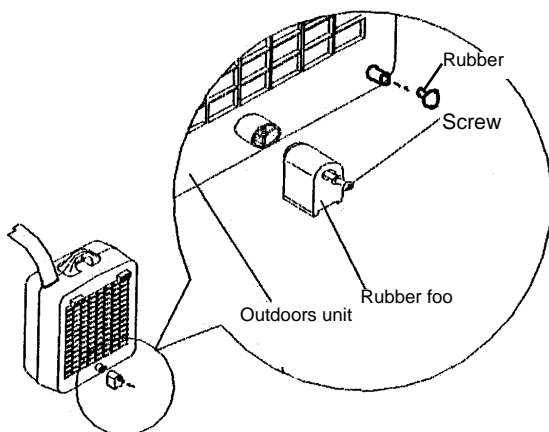

Insert the rubber stopper in the socket at the back of the outdoors unit if you have the outdoors unit standing on the terrace where condensation water escaping from the bottom of the outdoors unit causes no problem and can simply be wiped away. If, on the other hand, you have the outdoors unit hanging on an outdoors wall, remove the rubber stopper and fasten a drainage pipe to discharge the condensation water.

Inside the outdoors unit there are two trays for collecting the condensation water. Only when no stopper is inserted will the condensation water escape through the drainage socket.

Cleaning the air filter

After removing the air filter you can clean it carefully with a vacuum cleaner. Heavily soiled filters should be carefully rinsed in warm water. **Do not use hot water under any circumstances.**

Cleaning the housing

It is best to clean the housing with a soft cloth. Never use aggressive detergents, petrol, chemically treated cloths or solvent as they may damage the housing.

Troubleshooting

The air conditioner fails to start.

Check whether the power plug is fully inserted.

Is there any electric current?

Is there a power failure?

Is the red lamp of the water level indicator on? If it is, check whether the tank is full and needs to be emptied or whether it is correctly inserted.

Is the room temperature below 0°C?

The air conditioner appears to make no impact. Is the filter dirty or is the air outlet blocked?

The appliance appears to make very little impact.

Are too many doors and windows open?

Is there anything in the room producing a great deal of humidity?

The fan does not appear to run.

Is the filter heavily soiled and blocking the fan's operation?

The appliance is very loud.

Is the appliance vibrating because it is tilted or not standing squarely?

Is the floor uneven?

F**Caractéristiques techniques**

Données / type du réfrigérant	R-407C
Puissance frigorifique	12000 BTU/h 2520 Kcal/h 3500 watts
Courant/ampères branchement	1050 W - 5.1 A
Circulation d'air	430 cbm/h
Compresseur	Rotatif
Vitesses du ventilateur	2
Minuterie	1 à 12 heures
Thermostat	16 à 30°C
Dimensions: Appareil intérieur Appareil extérieur	35 x 45 x 78 cm 45 x 24 x 58 cm
Poids net Appareil intérieur: Appareil extérieur:	44 kg 31 kg 13 kg

*** Veuillez lire attentivement ce mode d'emploi et le conserver soigneusement.**

Consignes de sécurité importantes

- Placez l'appareil intérieur toujours sur une surface plane et stable.
- Montez l'appareil extérieur dans une position horizontale sur le mur extérieur (uniquement pour l'appareil Split).
- Préservez l'appareil extérieur du soleil et de la pluie (uniquement pour l'appareil Split).
- N'employez jamais l'appareil à proximité de baignoires, de douches ou de lavabos.
- Tenez l'appareil à l'écart d'appareils de chauffage.
- Maintenez libres la zone d'entrée d'air et celle de sortie d'air.
- Respectez une distance minimale de de 50 cm entre l'appareil intérieur et les murs ou les meubles.
- Ne mettez aucun objet sur l'appareil et ne le couvrez pas.
- Ne versez pas d'eau sur l'appareil et ne l'arrosez pas.
- Evitez tout contact de l'appareil avec des produits chimiques.
- Utilisez l'appareil toujours avec une toile de filtre.
- Ne touchez pas l'appareil avec des mains mouillées.
- Ne mettez jamais l'appareil en circuit en utilisant uniquement la fiche de contact. Mettez l'appareil

toujours en marche à l'aide de l'interrupteur de démarrage sur le panneau de contrôle.

- Nettoyez le filtre à air lorsqu'il est encrassé. Un filtre propre augmente la performance de l'appareil.
- A la fin de chaque saison, nettoyez l'appareil et faites-le contrôler par un service spécialisé.
- En particulier les personnes jeunes, plus âgées ou handicapées ne se rendent souvent pas compte des dangers possibles susceptibles d'apparaître lors de l'utilisation d'appareils électriques. Pour cette raison, ce climatiseur ne devrait jamais être utilisé sans surveillance.

Instructions:

- Pendant le fonctionnement de cette installation de climatisation, n'ouvrez pas les fenêtres et les portes trop longtemps. Ceci pourrait gêner l'efficacité de l'installation.
- Ne versez pas d'eau sur l'appareil. Ceci pourrait provoquer un court-circuit ou des défaillances.
- Faites fonctionner le climatiseur à une tension alternative constante de 230 V ~ 50 Hz, sinon le compresseur vibre trop fortement, ce qui provoque des endommagements du système de refroidissement.
- Le courant d'air devrait être réglé de manière optimale. En mode „refroidissement“, les grilles d'aération peuvent être dirigées vers le haut.
- Ne dirigez jamais le courant d'air directement sur des animaux ou des plantes. Ceci est nuisible pour eux.
- La MISE A LA TERRE (conducteur de protection) doit être effectuée. N'effectuez pas une mise à la terre par la conduite de gaz ou d'eau, par le paratonnerre ou le câble de téléphone.
- N'utilisez pas le climatiseur à des fins pour lesquelles il n'a pas été conçu, comme p.ex. sécher le linge ou conserver au sec des aliments.
- N'installez pas n'importe quels objets devant l'installation extérieure pour éviter du bruit supplémentaire.
- N'ennuyez pas vos voisins en causant du bruit ou des courants d'air chaud par l'appareil extérieur.
- Contactez un spécialiste lorsque vous vous apercevez d'un bruit anormal pendant le fonctionnement de l'appareil.
- Respectez la tension de courant indiquée.
- N'utilisez pas de fiche multibroche pour éviter une surchauffe.
- Ne tirez pas sur le câble électrique et le câble de commande.

- Vous devriez vous adresser à un spécialiste afin de faire installer un disjoncteur-protecteur électrique.
- Veillez à ce que le fusible soit correct.
- Les câbles électriques (lignes d'alimentation) devraient disposer d'une section transversale suffisante.
- Ne raccordez le climatiseur qu'à une prise de courant de 230 V ~ 50 Hz installée conformément aux prescriptions.

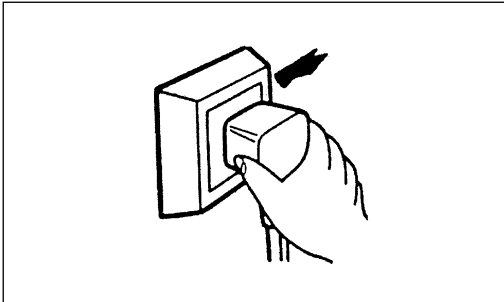

- Ne mettez aucun objet dans l'ouverture d'aspiration d'air ou de sortie d'air.
Attention! Risque de blessure et de destruction de l'appareil !

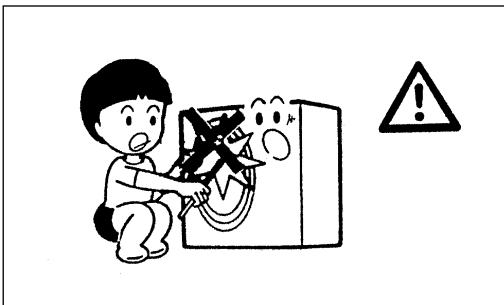

- Lorsque vous désirez débrancher l'appareil, ne le faites jamais en tirant par le câble électrique ou par d'autres câbles de raccordement.

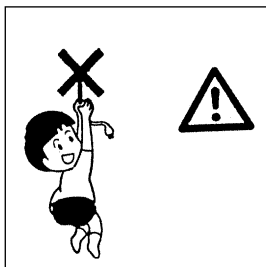

- Pendant le fonctionnement du climatiseur, les portes et les fenêtres devraient être fermées. Si les portes et les fenêtres restent ouvertes, l'appareil ne peut pas fonctionner correctement !

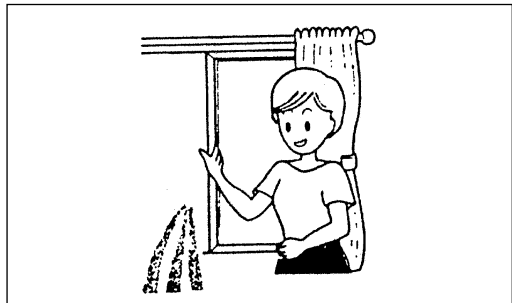

- Il se peut que des odeurs émanent de l'appareil. Ceci n'est pas un signe de défaillance ou de défaut de l'appareil mais indique que l'air est enrichi de fumée de cigarettes, de vapeurs de cuisine et que la pièce est chargée de meubles etc.
- **Attention!**
Le climatiseur doit absolument disposer de sa propre ligne d'alimentation. Pour des raisons de sécurité, il est interdit de le raccorder par une prise multibroche à laquelle d'autres appareils encore sont branchés.
- Ne faites exécuter les travaux de réparation et d'entretien que par un spécialiste d'installations électriques ou de technique du froid.

Déshydratation par temps de pluie ou d'humidité d'air élevée

Le climatiseur peut déshydrater l'air ambiant et rendre l'air plus sec et plus agréable sans qu'il soit nécessaire de modifier la température ambiante.

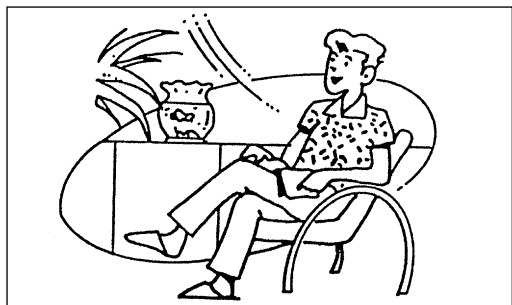

F

Description de l'appareil intérieur et extérieur MSK 3000 Split

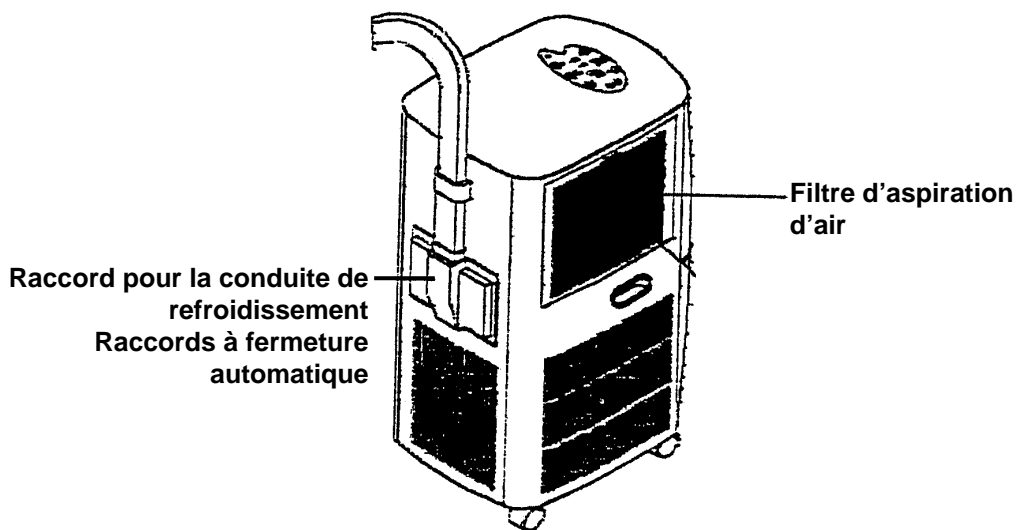
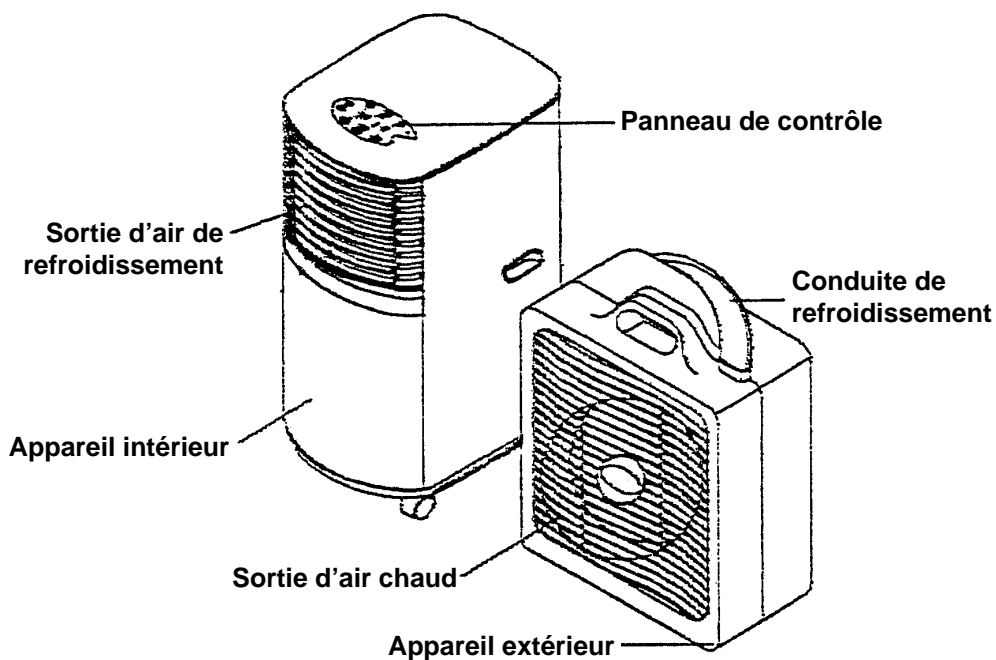

Aperçu du panneau de contrôle

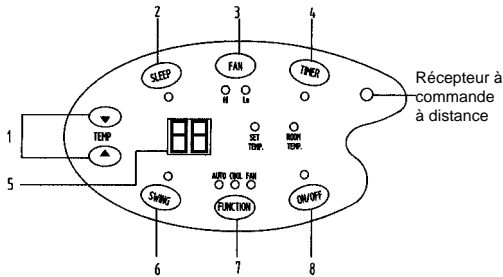

Ce climatiseur est équipé d'une commande à distance.

Le mode de fonctionnement correspond à celui des fonctions d'utilisation du panneau de contrôle.

Description du panneau de contrôle

1. Température

Appuyez sur la touche Δ pour augmenter la température ou sur la touche ∇ pour diminuer la température.

2. Fonction „sommeil“

Si l'appareil se trouve en mode „refroidissement“ et que vous appuyez sur la touche „SLEEP“ (sommeil), la température augmente au bout d'une heure de 1°C au-dessus de la température réglée.

3. Ventilateur

Vous pouvez régler le volume d'air (vitesse de rotation du ventilateur) à l'aide de la touche „haut“ ou „bas“.

4. Minuterie (Timer)

La minuterie peut être réglée pour une durée de 1 à 12 heure(s). Lorsque vous n'activez pas la minuterie, l'appareil s'arrête automatiquement au bout de 24 heures.

5. Témoin

L'affichage suivant apparaît:

- la température ambiante
- l'heure réglée
- la température réglée

6. Fonction „Swing“

En pressant la touche „SWING“, les grilles d'aération verticales pivotent d'un côté à l'autre pour assurer une distribution d'air égale. Les grilles d'aération horizontales doivent être réglées à la main.

7. Fonctions

Appuyez sur cette touche pour effectuer les réglages suivantes:

- automatique
- refroidissement ou
- circulation d'air

8. Touche „ON/OFF“ (Marche/Arrêt)

Utilisez uniquement cette touche pour mettre l'appareil en et hors circuit.

Mise en service de l'appareil

FICHE DE CONTACT

Introduisez la fiche de contact dans la prise de courant. Le témoin sur le panneau de contrôle affiche la température ambiante actuelle.

MISE EN MARCHÉ

Lorsque vous appuyez sur la touche de démarrage, l'appareil se met automatiquement en marche. Si toutefois la température est inférieure à 23°C, seul le ventilateur marche.

SELECTION

Appuyez sur la touche „FUNKTION“ (fonction) pour effectuer le réglage souhaité suivant:

- automatique
- refroidissement ou
- ventilation

REGLAGE DE L'HEURE / DE LA TEMPERATURE

Appuyez sur la touche „température élevée“ ou „température basse“ pour choisir la température souhaitée. Pressez TIMER (minuterie) pour régler la durée de fonctionnement.

ARRET

Lorsque vous pressez la touche ON/OFF (Marche/Arrêt), l'appareil s'arrête automatiquement.

F

- Pour l'épargner, le compresseur ne démarre que 3 minutes après avoir mis l'appareil en marche. Après avoir arrêté l'appareil, le compresseur continue à marcher encore pendant 3 minutes.
- Les réglages des fonctions sont effacés lorsque l'appareil est mis hors circuit ou en cas de panne de courant. Le cas échéant, il faut régler de nouveau les fonctions.
- Le système de refroidissement s'arrête lorsque la température ambiante est inférieure à la valeur réglée sur le thermostat. La circulation d'air/ventilation continue à marcher comme elle a été réglée. Lorsque la température ambiante regagne la valeur réglée, le refroidissement se remet en marche.

REGLAGE DU SENS DE L'AIR

Réglez les grilles d'aération horizontales à la main.

1. Ajustage des grilles d'aération horizontales:

Le sens horizontal du courant d'air est déterminé par les grilles d'aération horizontales. Il faut les régler à la main.

2. Ajustage des grilles d'aération verticales:

En appuyant sur la touche „SWING“, les grilles d'aération verticales pivotent à droite et à gauche.

Vidange de l'eau de condensation

L'appareil est muni d'une fonction de drainage automatique. L'eau s'écoule par un trou dans l'appareil extérieur (cf. ill. 1).

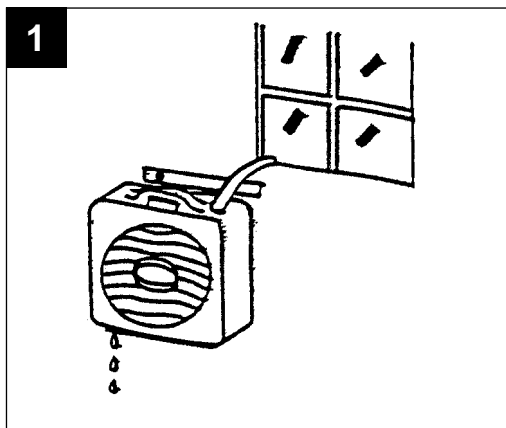

Vous pouvez également raccorder un tuyau de drainage d'un diamètre de 14,5 mm au trou et faire s'écouler l'eau dans un récipient (cf. ill. 2).

- Veillez à un écoulement d'eau sans gêne.

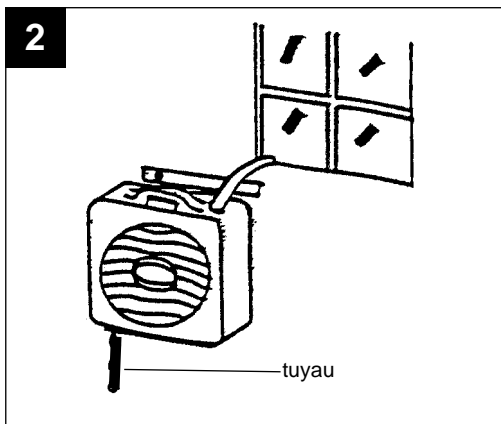
**Installation de l'appareil extérieur**

Montez le support fixation sur le mur extérieur.

Accrochez l'appareil extérieur par l'étrier de montage en le faisant tenir droit. L'écart maximal par rapport au sol devrait être de 1,5 m.

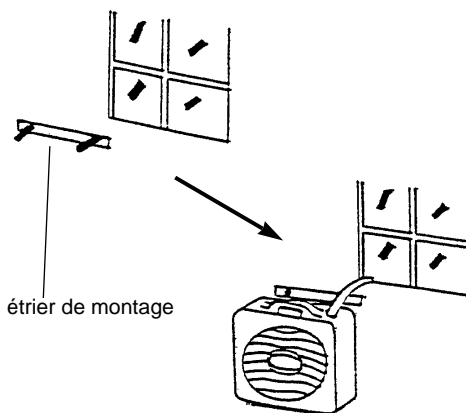

Raccordement de l'appareil extérieur à l'appareil intérieur

Raccordez les deux conduites de refroidissement en vissant les raccords filetés. Les vissages sont des soupapes à fermeture automatique. C'est seulement après avoir correctement vissé les raccords que les soupapes s'ouvrent. Lorsque vous dévissez les raccords, les soupapes se ferment automatiquement de manière à ce qu'aucun réfrigérant ne se perde. Bloquez avec deux clés à fourche pour éviter que les conduites de refroidissement ne se tordent.

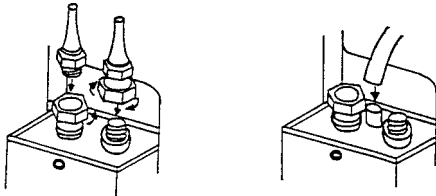

Mettez le bouchon en caoutchouc dans la tubulure au dos de l'appareil extérieur. Si vous avez placé l'appareil extérieur sur la terrasse, il n'y a aucun problème quand de l'eau de condensation s'écoule du fond de l'appareil extérieur. Vous pouvez simplement l'essuyer. Si vous avez monté l'appareil extérieur en le fixant sur un mur extérieur, retirez le bouchon en caoutchouc et mettez un tuyau de sortie d'eau sur le nipple pour évacuer ainsi l'eau de condensation.

L'intérieur de l'appareil extérieur disposant de deux collecteurs d'eau de condensation, l'eau de condensation s'écoule seulement par la tubulure de sortie d'eau lorsqu'aucun bouchon n'est introduit.

Attachez le tuyau à eau de condensation au raccord enfichable de la robinetterie de raccordement. Le tuyau à eau de condensation fait partie du paquet de tuyau de la conduite de refroidissement, tout comme le connecteur enfichable pour le branchement électrique de l'appareil extérieur.



Avant de mettre l'appareil

I en service, fixez le pied d'appui sur l'appareil extérieur. Vous avez seulement besoin du pied d'appui lorsque vous placez l'appareil extérieur sur le sol.

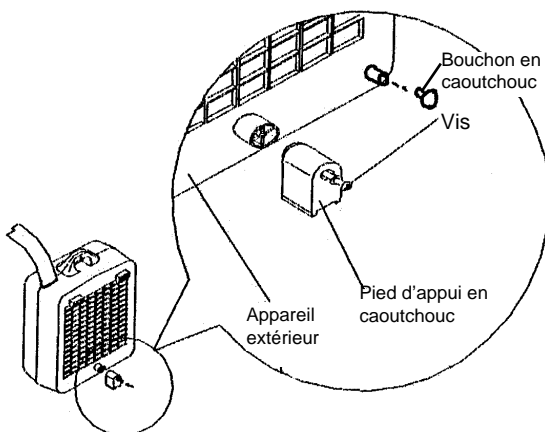

F

Nettoyage du filtre à air

Après avoir retiré le filtre à air, vous pouvez l'aspirer précautionneusement à l'aide d'un aspirateur. Lorsque le filtre est particulièrement encrassé, rincez-le avec précaution à l'eau tiède. Utilisez en aucun cas de l'eau chaude.

Nettoyage du boîtier

Employez de préférence un chiffon doux pour nettoyer le boîtier. N'utilisez jamais de détergents agressifs, de l'essence, de chiffons traités chimiquement ou de solvants. Ceux-ci pourraient détériorer le boîtier.

Conseils de dépannage

L'appareil ne se met pas en marche

Vérifiez que la fiche de contact soit complètement introduite.

Y-a-t-il du courant?

Y-a-t-il éventuellement une panne de courant?

Le témoin rouge du niveau d'eau, est-il allumé?

Dans l'affirmative, le réservoir est-il plein et doit-il d'abord être vidangé? Ou le réservoir n'est-il pas remis correctement en place?

La température ambiante est-elle inférieure à 0°C?

Il semble que l'appareil ne soit pas puissant

Le filtre est-il encrassé? L'air d'évacuation est-il bloqué?

Il semble que l'appareil ne fonctionne qu'à une puissance réduite

Se peut-il que trop de portes et de fenêtres soient ouvertes?

Y-a-t-il dans la salle une source d'humidité trop importante?

Il semble que le ventilateur ne marche pas

Le filtre bloque-t-il en raison de son encrassement?

L'appareil est très bruyant

L'appareil est-il placé de façon instable ou est-il incliné de sorte qu'il vibre?

Le sol montre-t-il des inégalités?

Technische gegevens

Gegevens/koelmiddel	R-407C
Koelcapaciteit	12000 BTU/uur 2520 kcal/uur 3500 Watt
Stroom/ampère Aansluiting	1050 W - 5.1. A
Luchtcirculatie	430 m ³ /uur
Compressor	roterend
Ventilatortoeren	2 snelheidstrappen
Tijdschakelklok	1 à 12 uur
Thermostaat	16 - 30°C
Afmetingen: Toestel voor binnen Toestel voor open lucht	35x45x78 cm 45x24x58 cm
Nettogewicht	44 kg Binneng. 31 kg Buiteng. 13 kg

*** Gelieve deze gebruiksaanwijzing grondig te lezen en goed te bewaren.**

Belangrijke veiligheidsvoorschriften

- Het toestel voor binnen dient altijd op een effen en vaste grond te staan.
- Monteer het toestel voor gebruik in open lucht in horizontale stand tegen de buitenmuur (enkel bij het split-toestel)
- Bescherm het buitentoeestel tegen zoninstraling en regen (enkel bij het split-toestel)
- Gebruik de installatie nooit in de buurt van ligbaden, stortbaden of wastafels.
- Hou het toestel weg van verwarmingstoestellen.
- Hou het luchtinlaat- en -uitlaatbereik vrij.
- De minimumafstand van het toestel voor binnen van wanden en meubels moet 50 cm bedragen.
- Plaats geen voorwerpen op het toestel en hang er niets over.
- Giet of sproei nooit water over het toestel.
- Vermijd elk contact van het toestel met chemicaliën.
- Gebruik het toestel altijd met een geïnstalleerde filtermat.
- Het toestel niet met natte handen raken.
- Start het toestel nooit enkel met de netstekker. Altijd inschakelen met de startschakelaar op het bedieningspaneel.
- Maak de luchtfilter schoon, als die vervuild is; het toestel werkt dan veel efficiënter.
- Het toestel dient na elk seizoen te worden schoongemaakt en door een vakbedrijf geïnspecteerd.

- Vooral jongeren, oudere en gehandicapte mensen zijn zich vaak niet van de gevaren bij het gebruik van elektrische gereedschappen bewust. Daarom is het aan te bevelen dit klimatiseringstoestel nooit zonder toezicht te laten draaien.

Aanwijzingen :

- Laat vensters en deuren niet te lang open staan terwijl het klimatiseringstoestel werkt. Anders zou de efficiëntie van de installatie achteruit kunnen gaan.
- Spuit nooit water op het toestel, dit zou tot kortsluiting of storingen kunnen leiden.
- Het klimatiseringstoestel dient op een constante wisselspanning van ca. 230 V, 50 Hz te draaien, anders zou de compressor te sterk trillen en dit schaadt het koelsysteem.
- De luchtstroom dient optimaal te worden afgesteld. De ventilatieroosters kunnen omhoog worden gesteld terwijl de koelmodus geactiveerd is.
- De luchtstroom mag nooit rechtstreeks op dieren of planten worden gericht. Het schaadt hen.
- De AARDING (veiligheidsleider) moet aangesloten zijn. Sluit de aarding niet aan op gas- of waterleiding, bliksemafleider of telefoonkabel.
- Gebruik het klimatiseringstoestel niet voor andere doeleinden, zoals b.v. voor het drogen van het wasgoed of voor het „droog-conserveren“ van levensmiddelen.
- Breng geen voorwerpen voor de buiteninstallatie aan om bijkomend geluid te voorkomen
- Vermijd het lastig vallen van uw gebuur door lawaai of warme-luchtstromen van het buitentoeestel.
- Laat de vakman komen als u abnormale geluiden tijdens het bedrijf hoort.
- De opgegeven stroomspanning dient in acht te worden genomen.
- Gebruik geen verdeelstekker om oververhitting te voorkomen.
- Trek nooit aan de net- en stuurkabel.
- Voor het installeren van een elektrische veiligheidsschakelaar dient u een elektrovakman te raadplegen.
- Zorg voor de juiste zekering.

NL

- De stroomkabels (toevoerleidingen) moeten een voldoende grote doorsnede hebben.
- Het klimatiseringstoestel enkel aansluiten op een naar behoren geïnstalleerd netstopcontact 230 V, 50 Hz.

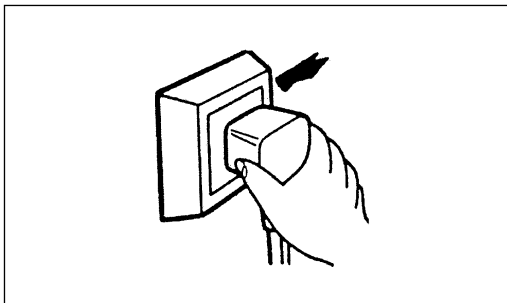

- Steek geen voorwerpen in de luchtaanzuiging of luchtuitlaat.
Let op ! Risico een verwonding op te lopen en vernietiging van het toestel.

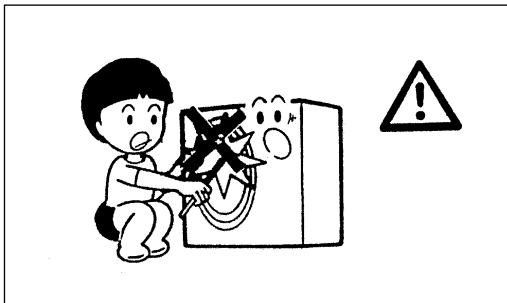

- Als u het toestel van het net wilt scheiden, trek dan nooit aan de netkabel of aan andere verbindingkabels.



- Terwijl het klimatiseringstoestel in gebruik is moeten deuren en vensters dicht zijn. Als deuren en vensters geopend zijn kan het toestel niet naar behoren werken !

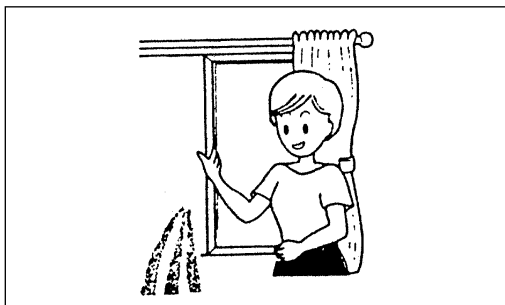

- Het kan gebeuren dat geuren uit het binnentoestel ontsnappen; dit is geen functionele storing of defect van het toestel. Dit is een teken van verrijking door sigarettenrook, meubilair, keukendamp enz.
- **Let op ! Het klimatiseringstoestel moet zeker een eigen toevoerleiding hebben en mag om veiligheidsredenen niet d.m.v. een verdeelstekker samen met andere toestellen worden aangesloten.**
- Herstel- en onderhoudswerkzaamheden mogen enkel door deskundigen op het gebied van elektriciteit en koeltechniek worden uitgevoerd.

Ontvochtigen van de lucht bij regenweer of bij hoge luchtvochtigheid

Het klimatiseringstoestel kan de kamerlucht ontvochtigen, de lucht droger en aangener maken zonder van kamertemperatuur te veranderen.

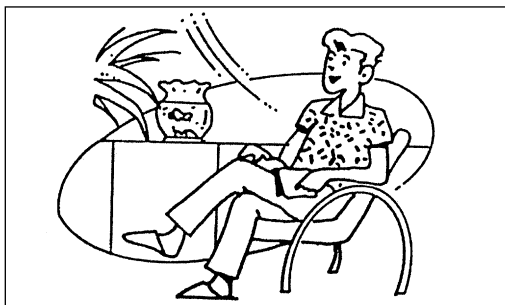

Overzicht van het binnen- en buitentoestel MSK 3000 Split

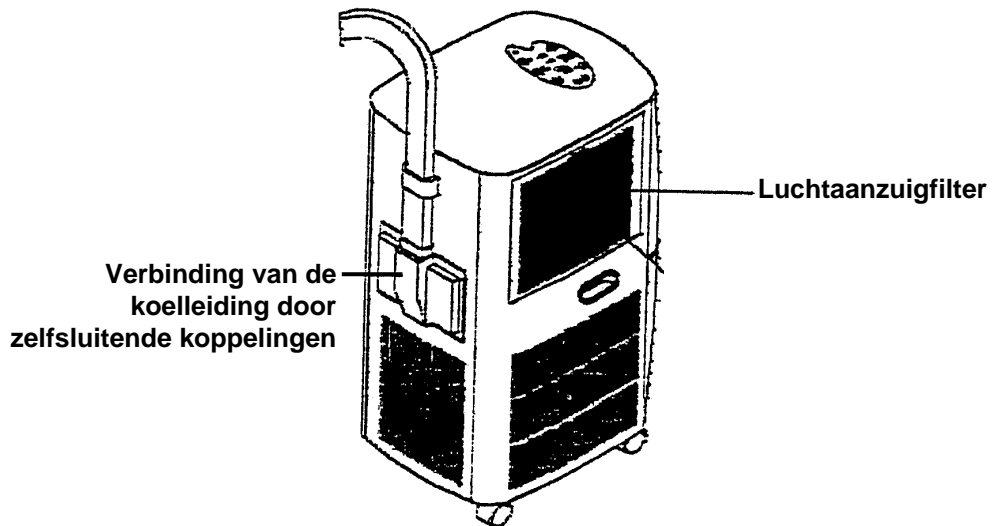
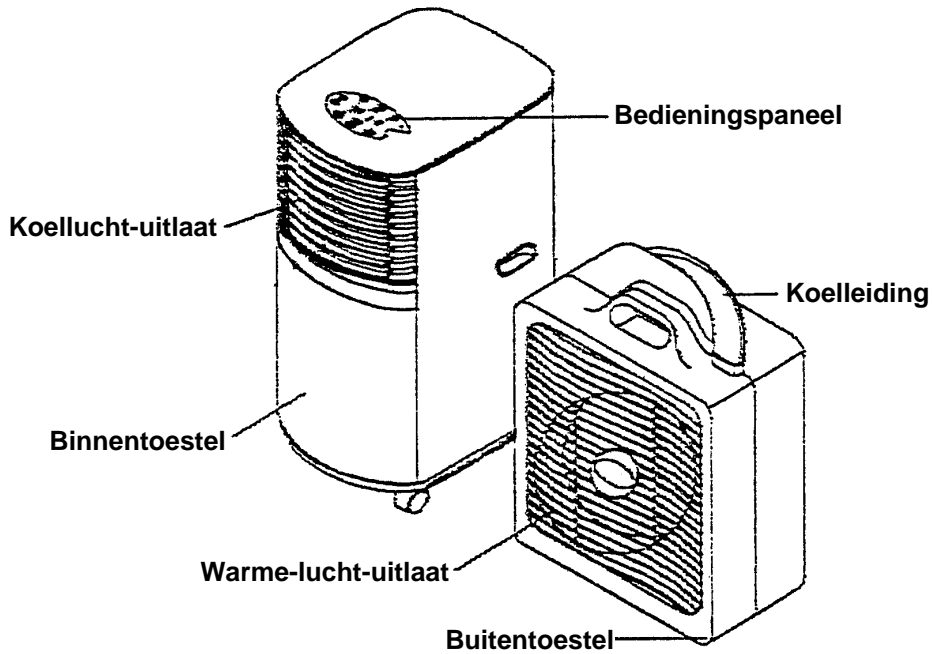



Overzicht van het bedieningspaneel

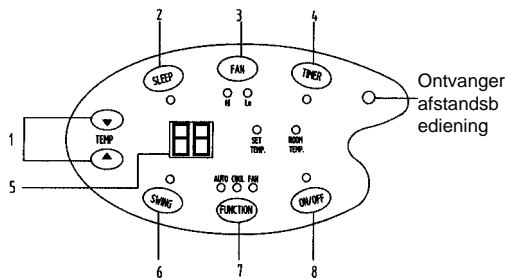

Het klimatiseringstoestel is voorzien van een afstandsbediening. De werkwijze is identiek met de gebruikerfuncties van het bedieningspaneel.

Beschrijving van het bedieningspaneel

1. Temperatuur

Om de temperatuur te verhogen drukt u (in, resp. om ze te verlagen drukt u - in.

2. Slaapfunctie

Als in de koelmodus de schakelaar SLAAP wordt ingedrukt, stijgt de temperatuur na 1 uur met 1° C boven de ingestelde waarde.

3. Ventilator

De hoeveelheid uitstromende lucht (ventilatoroeren) kan d.m.v. HOOG of LAAG worden geregeld.

4. Tijdschakelklok

De tijdschakelklok kan voor een bereik van 1 à 12 uur worden ingesteld. Als u de tijdschakelklok niet instelt, wordt het toestel na 24 uur automatisch uitgeschakeld.

5. Displayvenster

- Aangeduid wordt de kamertemperatuur de ingestelde tijd de ingestelde temperatuur

6. Swing

Wanneer de knop SWING wordt ingedrukt, draaien de verticale ventilatoroosten van de ene kant naar de andere teneinde een gelijkmatige luchtverdeling te bereiken. De horizontale ventilatoroosten dienen met de hand te worden gejusteerd.

7. Functies

Druk deze knop in teneinde de functies automatisch, koeling of luchtcirculatie af te stellen.

8. UIT/AAN knop

Schakel het toestel enkel met deze knop in of uit.

Starten van het toestel

NETSTEKKER De netstekker in het stopcontact steken. In het display op het bedieningspaneel verschijnt de momentele binnentemperatuur.

STARTEN Druk de „start“-knop in, het toestel wordt dan automatisch gestart. Is de temperatuur echter beneden 23° C, draait enkel de ventilator.

SELECTIE Druk de knop FUNCTIE in teneinde de gewenste functie automatisch, koeling of ventilatie af te stellen.

INSTELLEN VAN TIJD/TEMPERATUUR Druk de knop „temperatuur omhoog“ of „omlaag“ in om de gewenste temperatuur te kiezen. Druk de knop TIMER/TIJDSCHADELKLOK in om de looptijd af te stellen.

UITSCHAKELEN Druk de knop AAN/UIT in en het toestel wordt onmiddellijk uitgeschakeld.

- Om de compressor te sparen start die pas 3 minuten na het inschakelen. Hetzelfde geldt voor het uitschakelen.
- De afgestelde functies worden gewist als het toestel uitgeschakeld wordt of de stroom uitvalt. Bijgevolg dient u het toestel, indien nodig, opnieuw af te stellen.
- Het koelsysteem wordt automatisch uitgeschakeld wanneer de kamertemperatuur lager is dan de op de thermostaat ingestelde waarde. De luchtcirculatie/ventilatie blijft draaien zoals afgesteld. Als de kamertemperatuur opnieuw de afgestelde waarde bereikt, wordt de koeling weer automatisch ingeschakeld.

AFSTELLEN VAN DE ORIENTATIE VAN DE LUCHTSTROOM

Stel de horizontale ventilatieroosters met de hand af.

1. Justeren van de horizontale ventilatieroosters:

De horizontale richting van de luchtstroom wordt bepaald door de horizontale ventilatieroosters. Zij dienen met de hand te worden afgesteld.

2. Justeren van de verticale ventilatieroosters:

Als u de knop SWING indrukt bewegen de verticale ventilatieroosters naar rechts en links.

Aflaten van het condensatiewater

Het toestel is voorzien van een automatische drainagefunctie. Het water loopt af via een watergat in het buitentoestel. Zie fig. 1

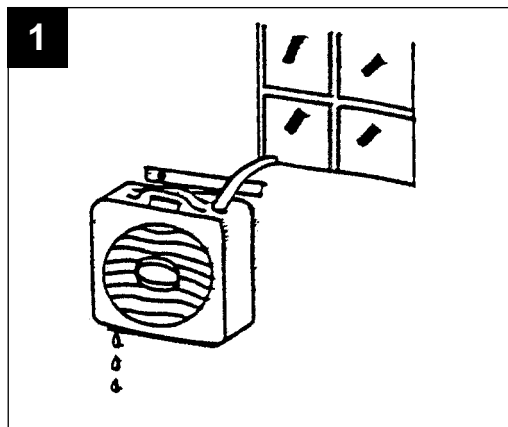

U kunt ook op het watergat een drainageslang van 14,5 mm diameter aansluiten en het condensatiewater naar een vat laten lopen. Zie fig. 2

- Zorg ervoor dat het water ongehinderd kan aflopen.

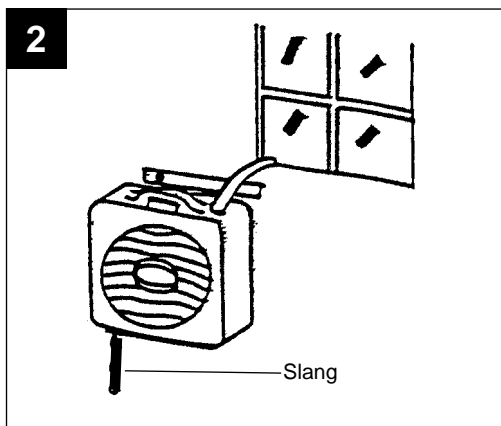

Installatie van het buitentoestel

Breng de houder vast aan de buitenmuur aan.

Hang het buitentoestel op de montagebeugel recht op. De maximale afstand van de grond moet ca. 1,5 m bedragen.

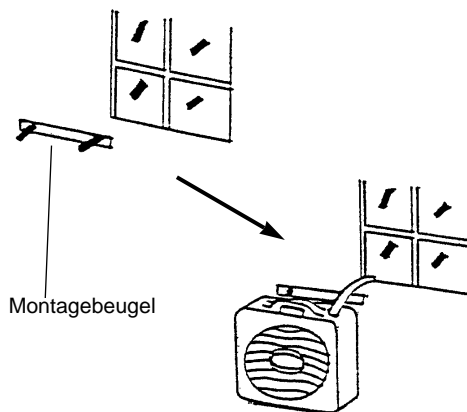

NL

Verbinding van buiten- en binnentoestel

Verbindt de beide koelleidingen door de schroefdraad-schroefverbindingen aaneen te schroeven. De schroefverbindingen zijn zelfsluitende kleppen. Pas als de schroefverbindingen correct aaneen zijn geschroefd worden de kleppen geopend. U kunt de schroefverbindingen ook weer losdraaien, de kleppen gaan dan vanzelf dicht zodat u geen koelmiddel kwijt geraakt. Gebruik de twee platte open sleutels om tegen te houden zodat de koelleidingen niet kunnen verdraaien.

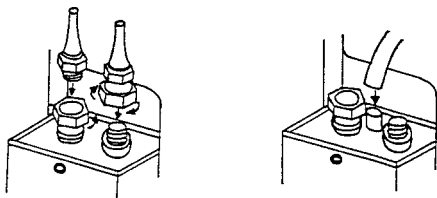

De condensatiewaterslang steekt u op de steeknippel van het aansluitkoppelstuk. De condensatiewaterslang is bij het slangpakket van de koelleiding begrepen. Eveneens de steekverbinding voor de elektrische aansluiting van het buitentoestel.



Steekverbinding

Maak nog op het buitentoestel de steunvoet vast alvorens het toestel in bedrijf te stellen. De steunvoet hebt u echter enkel nodig als u het buitentoestel op de grond plaatst.

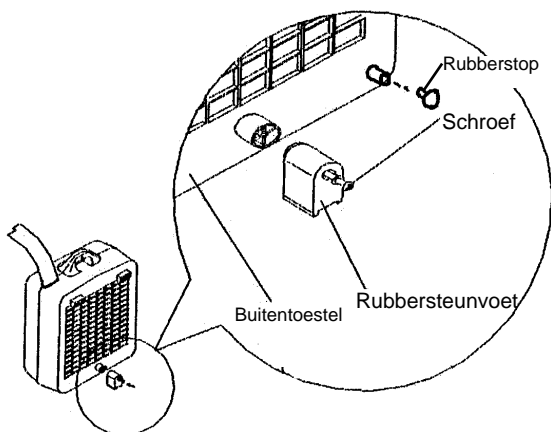

De rubberstop steekt u in de aansluitstomp aan de achterkant van het buitentoestel als u dit op de terras hebt staan waar het geen probleem is als condensatiewater ontsnapt vanuit de bodem van het buitentoestel dat u dan gewoon weg kunt wissen. Als u het buitentoestel vast tegen een buitenmuur hebt gemonteerd, neemt u de rubberstop uit en steekt u op de nippel een afvoerslang om op die manier het condensatiewater af te voeren.

Aangezien er zich binnen in het buitentoestel twee druippannen voor condensatiewater bevinden, zal condensatiewater pas via de afvoerstop aflopen als er geen stop is ingestoken.

Schoonmaken van de luchtfilter

De luchtfilter kunt u na de demontage voorzichtig met een stofzuiger schoonzuigen. Als de filter bijzonder vuil is spoelt u hem voorzichtig in warm water uit. In geen geval heet water gebruiken.

Schoonmaken van de behuizing

U gebruikt best een zachte doek voor het schoonmaken van de behuizing. Gebruik nooit agressieve schoonmaakmiddelen, benzine of chemisch behandelde doeken of oplosmiddelen. Deze zouden de behuizing kunnen schaden.

Tips bij functionele storingen

Het toestel start niet.

Controleer of de netstekker volledig ingestoken is.

Is er wel stroom voorhanden ?

Is de stroom misschien uitgevallen ?

Gaat het rode lampje van de waterpeilverklikker branden ? Indien ja, is de tank vol en moet eerst geleegd worden of de tank is niet naar behoren geïnstalleerd.

Is de kamertemperatuur onder 0° C ?

Het toestel brengt blijkbaar geen vermogen.

Is de filter vervuild of de uitlaatlucht geblokkeerd ?

Het toestel brengt blijkbaar slechts zeer weinig vermogen.

Staan misschien te veel deuren en vensters open ?

Bevindt zich in de kamer iets dat veel luchtvochtigheid opwekt ?

De ventilator draait blijkbaar niet.

Blokkeert de filter omdat hij erg vervuild is ?

Het toestel is zeer luid.

Staat het toestel niet vast of staat het schuin zodat het vibreert ?

Is de vloer oneffen ?

E**Características técnicas**

Especificaciones/ refrigerante	R-407C
Capacidad de refrigeración	12000 BTU/h 2520 Kcal/h 3500 W
Corriente/Amperios Conexión	1050 W - 5.1. A
Circulación de aire caliente	430 cm ³ /h
Compresor	giratorio
Velocidades del ventilador	2
Temporizador	1-12 h
Termostato	16 - 30°C
Medidas: Interior Exterior	35x45x78 cm 45x24x58 cm
Peso neto	44 kg interior 31 kg exterior 13 kg

*** Lea las instrucciones cuidadosamente y guárdelas en lugar seguro para posteriores consultas.**

Instrucciones de seguridad

- El aparato interior debería descansar siempre sobre una superficie plana y estable.
- Monte el aparato exterior en posición horizontal sobre la pared exterior (sólo en la versión Split).
- Proteja el aparato exterior de los rayos solares y la lluvia (sólo en la versión Split).
- Nunca utilice el aparato cerca de bañeras, duchas o lavabos.
- Mantenga el aparato lejos de calefactores.
- Mantenga libre las áreas de entrada y salida de aire.
- Debe mantenerse una distancia mínima de la pared y los muebles de 50 cm.
- No coloque ni cuelgue ningún objeto en el aparato.
- Nunca salpique ni derrame agua sobre el aparato.
- Evite que el aparato entre en contacto con productos químicos
- Utilice el aparato siempre con filtro.
- No toque el aparato si tiene las manos mojadas.
- No conecte nunca el aparato únicamente por medio del enchufe. Hágalo siempre con el interruptor del panel de control.
- Limpie el filtro del aire cuando esté sucio; de este modo, la máquina trabaja de forma más efectiva.

- Cuando ya no sea necesario hacer uso del aparato, es conveniente limpiarlo y dejar que un especialista lo revise.
- Los niños, ancianos y personas discapacitadas no son conscientes de los riesgos que puede conllevar el manejo de aparatos eléctricos. Por este motivo, estas personas no deberían manipular nunca el aparato sin la supervisión de una persona capacitada .

Advertencias:

- No deje las puertas y ventanas abiertas mucho tiempo mientras el aparato esté marcha. Esto podría perjudicar el rendimiento de la instalación.
- No derrame agua sobre el aparato, podrían producirse cortocircuitos o averías.
- El aparato debe funcionar con una tensión alterna constante de 230V-50 Hz, de lo contrario vibra el compresor demasiado fuerte y se daña el sistema de refrigeración.
- El caudal de aire debe ajustarse de forma óptima. Las rejillas de ventilación se pueden levantar cuando el aparato esté refrigerando.
- El caudal de aire no debería dirigirse directamente a animales o plantas. Los puede dañar.
- Es preciso conectar la PUESTA A TIERRA (conductor de puesta a tierra). No conecte la puesta a tierra al mismo enchufe donde se hallan conectados el conducto del gas o del agua, el cable protector contra descargas atmosféricas o el cable del teléfono.
- No utilice el aparato de aire acondicionado para otros fines como, por ejemplo, para secar la ropa o para mantener los alimentos en un lugar seco.
- No acerque ningún objeto al aparato exterior como medida adicional para evitar ruidos.
- Evite molestar a sus vecinos con el ruido o los caudales de aire caliente procedentes del aparato exterior.
- Llame al especialista cuando el aparato produzca ruidos extraños durante el funcionamiento
- Es preciso mantener la tensión de alimentación especificada
- No utilice ningún enchufe múltiple para evitar recalentamientos
- No tire del cable de conexión a la red ni del cable de control
- A la hora de instalar un interruptor protector, debería consultar con un electricista especializado.
- Asegúrese de que utiliza los cables correctos.

- Los cables eléctricos (cables de alimentación) deben tener una sección lo suficientemente grande.
- El aparato de aire acondicionado se debe conectar a una toma de corriente de 230 V- 50 Hz debidamente instalada

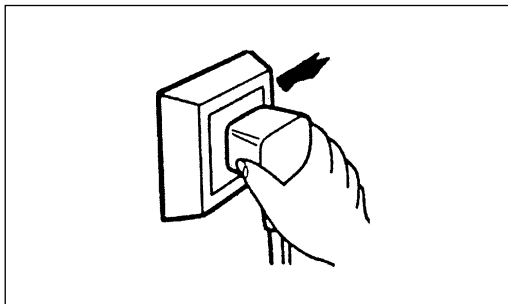

- No introduzca ningún objeto en los conductos de entrada y salida de aire.
¡Atención! ¡ Riesgo de sufrir heridas y de producirse averías en el aparato!

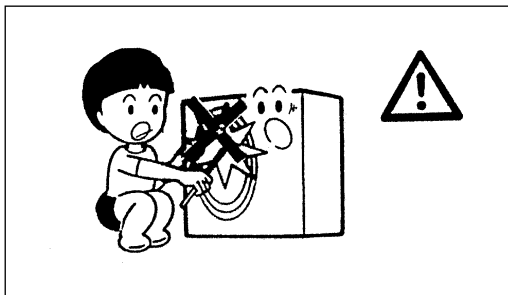

- Si desenchufa el aparato, no lo haga tirando del cable de conexión a la red o de otros cables de conexión.

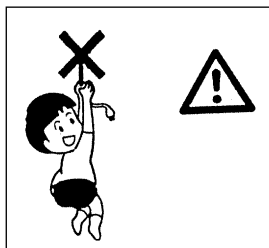

- Cuando el aparato de aire acondicionado esté funcionando, debería mantener las puertas y ventanas cerradas. ¡Si las puertas y las ventanas están abiertas, el aparato no funcionará de forma correcta!

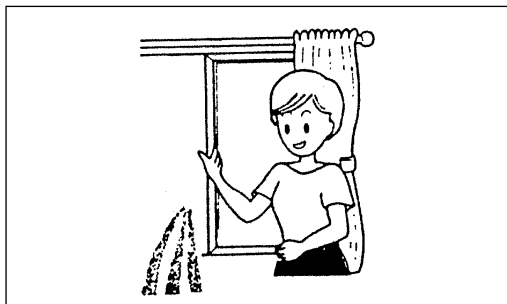

- Es posible que el aparato interior desprenda olores, no se trata aquí de una avería en el funcionamiento o defectos en el aparato. Se trata de una concentración de olores procedentes del humo de cigarrillos, del mobiliario, del vaho de la cocina, etc.
- **¡Atención!**
Es imprescindible que el aparato de aire acondicionado posea su propio cable de alimentación y, por motivos de seguridad, no se debe conectar a un enchufe múltiple al que también estén conectados otros aparatos.
- Sólo los electricistas profesionales y especialistas en sistemas de refrigeración están autorizados a realizar reparaciones y trabajos de mantenimiento.

Deshumificación del aire en periodos de lluvia o de gran humedad del aire

Sin modificar la temperatura ambiente, el aparato puede deshumidificar el aire de la sala, convirtiéndolo en un aire más seco y agradable.

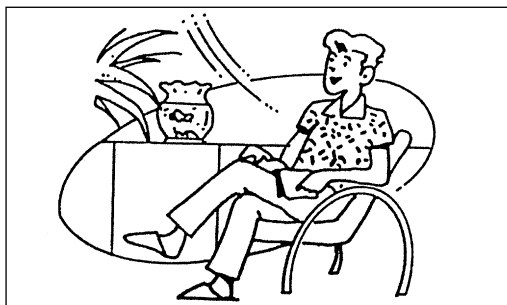

E

Vista general del aparato exterior e interior MSK 3000 Split

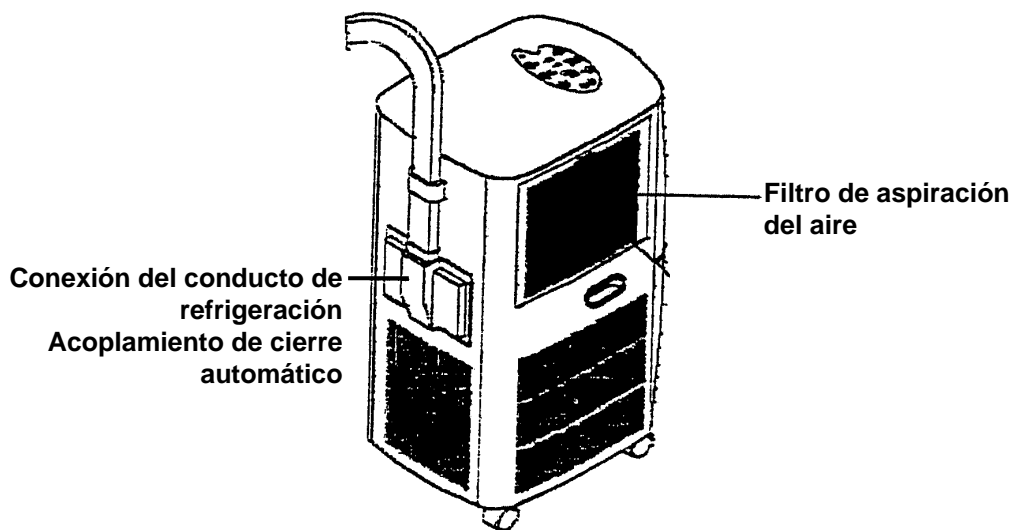
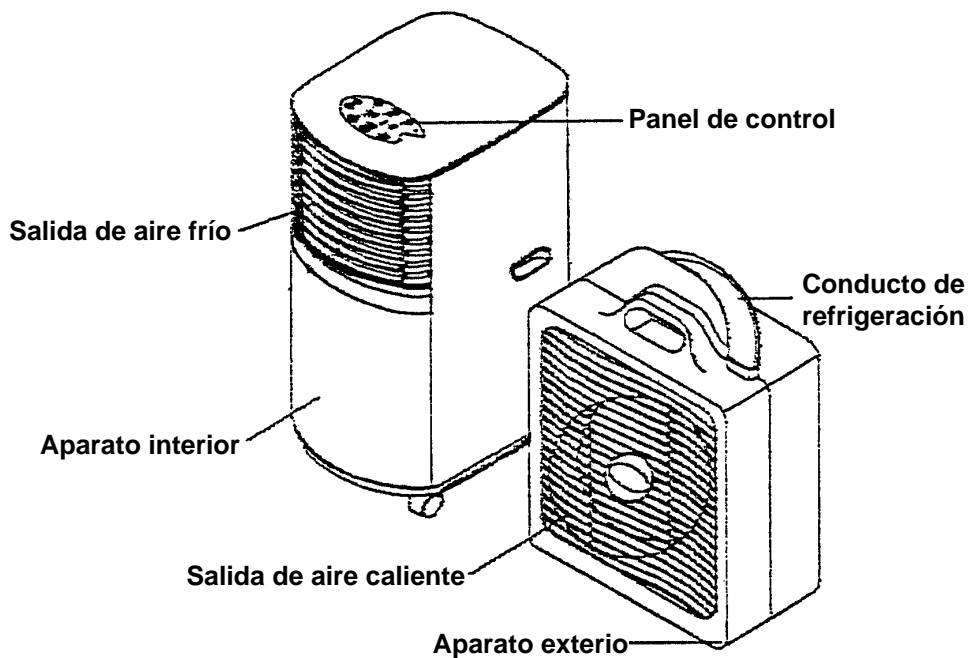

Vista general del panel de control

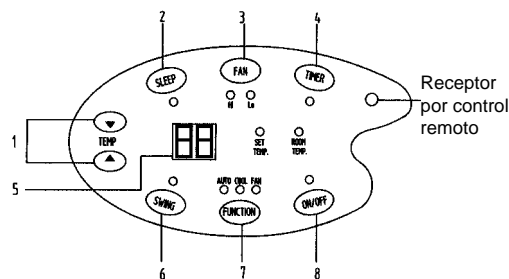

El aparato de aire acondicionado está equipado con un dispositivo de control remoto. El modo de funcionamiento se describe junto con las funciones del panel de control.

Descripción del panel de control

1. Temperatura

Presione la tecla Δ para aumentar la temperatura y la tecla ∇ para reducirla.

2. Función de reposo

Si se presiona la tecla REPOSO mientras el aparato está en marcha, la temperatura aumenta en 1°C una hora más tarde.

3. Ventilador

El caudal del aire (vueltas de ventilador) se puede regular con ALTO (HI) o BAJO (Lo).

4. Temporizador

El temporizador se puede ajustar para un margen de 1 a 12 horas. Si no ajusta el temporizador, el aparato se desconecta de forma automática transcurridas 24 horas.

5. Ventana indicadora

- Se indica la temperatura ambiente
- el tiempo ajustado
- la temperatura ajustada

6. Swing

Si se presiona el botón SWING, las rejillas de ventilación verticales giran de un lado a otro para repartir el aire uniformemente. Les rejillas de ventilación horizontales se deben ajustar con la mano.

7. Funciones

Presione este botón para realizar los ajustes siguientes: automático, refrigeración o circulación de aire caliente.

8. Botón ON/OFF

Conecte o desconecte el aparato sólo por medio de este botón.

Puesta en marcha del aparato

ENCHUFE	Enchufe el cable en una toma de corriente. En la indicación del panel de control se muestra la temperatura ambiente actual.
START	Presione el botón „ON“ y el aparato se pondrá en marcha de forma automática. Si la temperatura está por debajo de los 23 °C, sólo se activa el ventilador.
SELECCION	Presione el botón FUNCION para realizar el ajuste deseado: automático, refrigeración o ventilación.
AJUSTE DEL TIEMPO/ TEMPERATURA	Presione el botón de temperatura hacia arriba o hacia abajo para seleccionar la temperatura deseada. Presione la tecla TIMMER/TEMPORIZADOR para ajustar el tiempo de funcionamiento.
DESCONECTAR	Presione el botón ON/OFF y el aparato se desconectará inmediatamente.

E

- Para no forzar el compresor, se pone en marcha a los 3 minutos de conectar el aparato. Y actúa del mismo modo al desconectar el aparato.
- Las funciones ajustadas se borran al desconectar el aparato o si se produce un corte de corriente. En caso necesario, se deberá volver a ajustarlas.
- El sistema de refrigeración se desconecta cuando la temperatura ambiental está por debajo del valor ajustado en el termostato. La circulación de aire caliente/ventilación sigue funcionando tal y como se ha ajustado. Cuando la temperatura ambiente vuelve a alcanzar el valor ajustado, se vuelve a conectar el sistema de refrigeración.

AJUSTE DE LA DIRECCION DEL AIRE

Ajuste las rejillas de ventilación horizontales con la mano.

1. Ajuste de las rejillas horizontales de ventilación:

La dirección en horizontal del caudal de aire se determina a través de las rejillas horizontales de ventilación. Estas se pueden ajustar manualmente.

2. Ajuste de las rejillas verticales de ventilación

Al presionar el botón SWING, las rejillas verticales de ventilación se mueven a derecha e izquierda.

Vaciado del agua de condensación

El aparato está equipado con una función de drenaje automático. El agua se evacua a través de un agujero en el aparato exterior. Véase la figura 1.

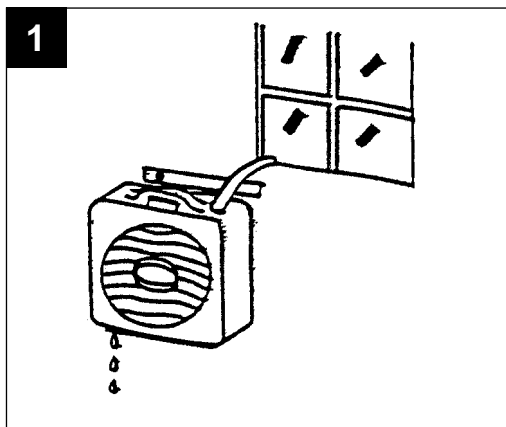

También puede conectar un tubo de drenaje de Ø 14,5 mm en el agujero de salida del agua y dejar que la misma caiga en un recipiente. Véase la figura 2.

- ¡Asegúrese de que el agua se evacua sin problemas!

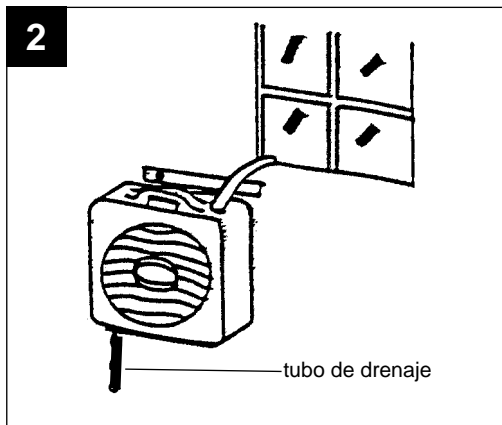

Instalación del aparato exterior

Fije el soporte de sujeción del aparato en la pared exterior.

Cuelgue el aparato exterior recto en la barra de sujeción para el montaje. La distancia máxima con respecto al suelo debería ser de 1,5 m.

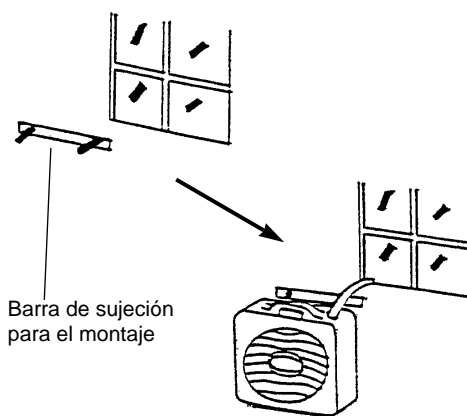

Conexión del aparato exterior y el interior

Conecte ambos conductos de refrigeración acoplando las atornilladuras de rosca. Las atornilladuras son válvulas de cierre automático. Una vez que se hayan encajado correctamente las atornilladuras, se abrirán las válvulas. También puede volver a aflojar las atornilladuras, lo que hace que las válvulas se cierren y no se pierda refrigerante. Utilice dos llaves de boca para sujetar el conducto de refrigeración y evitar que se tuerza.

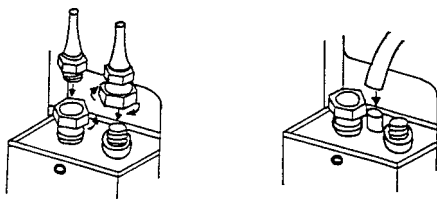

Deberá colocar el tampón de goma en el empalme de la parte trasera del aparato exterior cuando éste se halle en la terraza, donde no existe ningún problema si se derrama agua de condensación de la base del aparato exterior, ya que es más sencillo recogerla en este caso. Cuando haya fijado el aparato exterior en la pared exterior, saque el tampón de goma e inserte un tubo de goma de salida para el agua en la boquilla roscada para evacuar el agua de condensación. Puesto que las dos bandejas colectoras del interior del aparato exterior se han previsto para recoger el agua de condensación, ésta sólo se evacuará a través del empalme de salida si no se ha colocado ningún tapón.

El tubo de salida del agua de condensación lo debe insertar en la boquilla roscada de empalme situada en el bloque de conexiones. El tubo de salida del agua de condensación se incluye en el juego de tubos del conducto de refrigeración. Así como el conector para la conexión eléctrica del aparato exterior.



Conector

Antes de poner en marcha el aparato, deberá fijar el pie de soporte en el aparato exterior. El pie de soporte sólo es necesario en caso de que coloque el aparato exterior sobre el suelo.

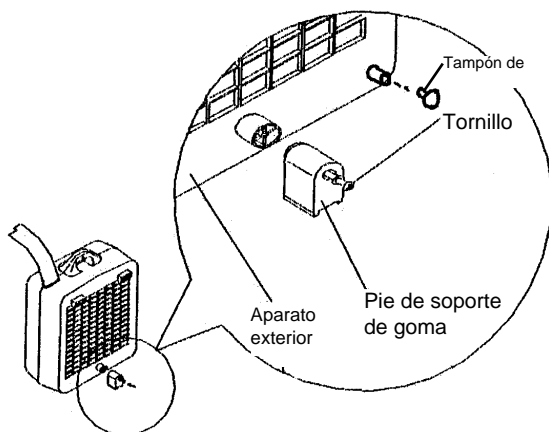

E

Limpieza del filtro del aire

Puede aspirar el filtro del aire con un aspirador cuando lo haya sacado. Si el filtro está muy sucio, lávelo cuidadosamente con agua templada. No utilice nunca agua muy caliente.

Limpieza de la caja

Utilice un paño suave para limpiar la caja. No utilice nunca productos de limpieza agresivos, bencina, paños con componentes químicos o disolventes. Estos podrían dañar la caja.

Consejos en caso de fallos en el funcionamiento

El aparato no se pone en marcha.

Compruebe que el enchufe está totalmente introducido.

¿Puede ser que no haya corriente?

¿Puede ser que se haya producido un corte de corriente?

¿Se ilumina la luz roja del indicador del nivel de agua? En caso afirmativo, el depósito está lleno y deberá vaciarlo, o el depósito no está bien colocado.

¿Está la temperatura por debajo de los 0° C?

Parece que el aparato no tiene potencia:

¿ Está sucio el filtro o se ha bloqueado la salida de aire?

Parece que el aparato rinde poco:

¿Hay alguna puerta o ventana abierta? ¿Hay algo en la habitación que produzca mucha humedad?







Parece que el ventilador no funciona:

¿Está bloqueado el filtro debido a la suciedad?

El aparato hace demasiado ruido:

¿No está el aparato estable o está inclinado y por eso vibra?

¿Está apoyado sobre una superficie irregular?

(D)	EG Konformitätserklärung Der Unterzeichnende erklärt im Namen der Firma	(GB)	EC Declaration of Conformity The Undersigned declares, on behalf of	(F)	Déclaration de Conformité CE Le soussigné déclare, au nom de	(NL)	EG Conformiteitsverklaring De ondertekenaar verklaart in naam van de firma	(E)	Declaracion CE de Conformidad Por la presente, el abajo firmante declara en nombre de la empresa	(I)	Dichiarazione di conformità CE Il sottoscritto dichiara in nome della ditta
HANS EINHELL AG - Wiesenweg 22 · D-94405 Landau/Isar											
daß die	that the	que	la machine / le produit	la machine / le produit	dat de	machine/produkt /	machine/produkt	que e/lla	macchina/prodotto	che la macchina/prodotto	
Klimagerät	Air Conditioner	produced by:	Climatiseur	Climatiseur	Klimatiseringstoestel	merk	merk	marca	Aparato de clima acondicionado	Climatizzatore	
Marke	Einhell®										
Type	Type	Type	Type	Type	Type	type	type	tipo	tipo	tipo	
MSK 3000 Split											
- Seriennummer auf dem Produkt - <input checked="" type="checkbox"/> EG Maschinrichtlinie 89/392/EWG mit Änderungen <input checked="" type="checkbox"/> EG Niederspannungsrichtlinie 73/23 EWG <input checked="" type="checkbox"/> EG Richtlinie Elektro-magnetische Verträglichkeit 89/336 EWG mit Änderungen entspricht.	- Serial number specified on the product - <input checked="" type="checkbox"/> EC Directive regarding machinery 89/392 EEC, as amended; <input checked="" type="checkbox"/> EC Directive regarding low-voltage equipment 73/23 EEC; <input checked="" type="checkbox"/> EC Directive regarding electromagnetic compatibility 89/336 EEC, as amended.	- no. série indiquée sur le produit (modèle) à la Directive CE relative aux machines 89/392 CEE avec les modifications y apportées; <input checked="" type="checkbox"/> Directive CE relative aux basses tensions 73/23 CEE; <input checked="" type="checkbox"/> Directive CE relative à la compatibilité électromagnétique 89/336 CEE avec les modifications y apportées.	- seriennummer op het produkt conform de volgende richtlijnen is: <input checked="" type="checkbox"/> EG machinerichtlijn 89/392/EWG met wijzigingen <input checked="" type="checkbox"/> EG laagspanningsrichtlijn 73/23 EWG <input checked="" type="checkbox"/> EG richtlijn Elektro-magnetische compatibiliteit 89/336 EWG met wijzigingen	- No. de serie en el producto: satisfice las disposiciones pertinentes siguientes: <input checked="" type="checkbox"/> Disposición de maquinaria de la CE 89/392/CEE con modificaciones <input checked="" type="checkbox"/> Disposición de baja tensión de la CE 73/23 CEE <input checked="" type="checkbox"/> Disposición de la compatibilidad electro-magnética de la CE 89/336 CEE con modificaciones.	- numero di serie sul prodotto - <input checked="" type="checkbox"/> alla Direttiva CE sulle macchine 89/392/CEE con modifiche <input checked="" type="checkbox"/> alla Direttiva CE sulla bassa tensione 73/23 CEE <input checked="" type="checkbox"/> alla Direttiva CE sulla compatibilità elettromagnetica 89/336 CEE con modifiche						
EN 60335-1/1988; EN 60335-1 A 55;	EN 60335-2-40/08.93;	EN 55104; EN 61000-4-5; EN 61000-4-11	EN 60335-2-40/08.93;	EN 55104; EN 61000-4-5; EN 61000-4-11	EN 60335-2-40/08.93;	EN 55104; EN 61000-4-5; EN 61000-4-11	EN 60335-2-40/08.93;	EN 55104; EN 61000-4-5; EN 61000-4-11	EN 60335-2-40/08.93;	EN 55104; EN 61000-4-5; EN 61000-4-11	EN 60335-2-40/08.93;
Landau/Isar, den 09.05.2000	Landau/Isar, (date) 09.05.2000	Landau/Isar, (date) 09.05.2000	Landau/Isar, datum 09.05.2000	Landau/Isar, (date) 09.05.2000	Landau/Isar, (date) 09.05.2000	Landau/Isar, datum 09.05.2000	Landau/Isar, (date) 09.05.2000	Landau/Isar 09.05.2000	Landau/Isar, I" 09.05.2000	Landau/Isar, I" 09.05.2000	
 Stiller Produkt-Management-L	 Stiller Head of Product Management	 Stiller Direction Gestion Produits	 Stiller Hoofd produkt management	 Stiller Director de gestión productos	 Stiller Il Responsabile della produzione						

Achieving / For archives: MSK-0695-28-416-050-E

Ⓓ GARANTIEURKUNDE

Die Garantiezeit beginnt mit dem Tag des Kaufes und beträgt 1 Jahr.

Die Gewährleistung erfolgt für mangelhafte Ausführung oder Material- und Funktionsfehler.

Die dazu benötigten Ersatzteile und die anfallende Arbeitszeit werden nicht berechnet. Keine Gewährleistung für Folgeschäden.

Ihr Kundendienstansprechpartner

Ⓔ EINHELL-WARRANTY CERTIFICATE

The guarantee period begins on the sales date and is valid for 1 year.

Responsibility is assumed for faulty construction or material or functional defects.

Any necessary replacement parts and necessary repair work are free of charge.

We do not assume responsibility for consequential damage.

Your customer service partner

Ⓕ GARANTIE EINHELL

La période de garantie commence à partir de la date d'achat et dure 12 mois.

Sont pris en charge: les défauts de matériel ou de fonctionnement et de fabrication.

Les pièces de rechange requises et les heures de travail ne seront pas facturées.

Pas de prise en charge de garantie pour les dommages survenus ultérieurement.

Votre service après-vente.

Ⓖ EINHELL-GARANTIE

De garantieduur begint op de koopdatum en bedraagt 1 jaar.

De garantie geldt voor gebreken aan de uitvoering of materiaal- en functiefouten.

Daarvoor benodigde onderdelen en het arbeidsloon worden niet in rekening gebracht.

Geen garantie op verdere schade.

uw contactpersoon van de klantenservice

Ⓖ CERTIFICADO DE GARANTIA EINHELL

El período de garantía comienza el día de la compra y tiene una duración de 1 año.

Su cumplimiento tiene lugar en ejecuciones defectuosas.

Errores de material y funcionamiento. Las piezas de repuesto necesarias y el tiempo de trabajo no se facturan. Ninguna garantía por otros daños

Su contacto en el servicio post-venta

Ⓐ Einhell & Wieshofer
Mühlgasse 1
A-2353 Guntramsdorf

ⒸH Fubag International
Schlachthofstraße 19
CH-8406 Winterthur

Ⓔ Einhell UK Ltd.
Brook House, Brookway
North Cheshire Trading Estate, Prenton
Wirral, Cheshire, CH43 3 DS
Tel. 0151 / 3 36 82 46
Fax 0151 / 3 36 32 33

Ⓕ Agence Bellut Prudent, Service Après-Vente
5, allée Joseph Cugnot, Z.I. du Phare
F-33700 Merignac

Ⓖ Einhell Nederland BV
Lavalstraat 1a
NL-7903 BC Hoogeveen

Ⓖ Einhell-Benelux
Abtsdreef 10
B-2940 Stabroek

Ⓖ Comercial Einhell S.A.
Carretera Sanguesa
E-31310 Carcastillo/Navarra

Ⓖ Einhell Iberica SA
Rua da Aldeia
P-4405-017 Arcozelo Vila Nova de Gaia
Tel. 0 22 / 7 53 61 00
Fax 0 22 / 7 53 61 09

Ⓖ Antzoulatos E.E.
Paralia Patron-Panayitsa
GR-26517 Patras

Ⓖ Einhell Italia s.r.l.
Via Marconi, 16
I-22077 Beregazzo (Co)

Ⓖ Danish Trading Co. Silkeborg ApS
Rodelundvej 11 - Rodelund
DK-8653 Them

Ⓖ Einhell Hungaria Ltd.
Vajda Peter u. 12
H 1089 Budapest
Tel. 01 3039401, Fax 01 2101179

GARANTIEURKUNDE

Wir gewähren Ihnen ein Jahr Garantie gemäß nachstehenden Bedingungen. Die Garantiezeit beginnt jeweils mit dem Tag der Lieferung, der durch Kaufbeleg, wie Rechnung, Lieferschein oder deren Kopie, nachzuweisen ist. Innerhalb der Garantiezeit besichtigen wir alle Funktionsfehler am Gerät, die nachweisbar auf mangelhafte Ausführung oder Materialfehler zurückzuführen sind. Die dazu benötigten Ersatzteile und die anfallende Arbeitszeit werden nicht berechnet.

Ausschluß: Die Garantiezeit bezieht sich nicht auf natürliche Abnutzung oder Transportschäden, fernernicht auf Schäden, die infolge Nichtbeachtung der Montageanleitung und nicht normgemäßer Installation entstanden. Der Hersteller haftet nicht für indirekte Folge- und Vermögensschäden. Durch die Instandsetzung wird die Garantiezeit nicht erneuert oder verlängert. Bei Garantieanspruch, Störungen oder Ersatzteilbedarf wenden Sie sich bitte an.

ISC GmbH · International Service Center
Eschenstraße 6 · D-94405 Landau/Isar (Germany)

Ersatzteil- und Reparatur-Abt.: Telefon (0 99 51) 942 357 • Telefax (0 99 51) 26 10 und 52 50
Technische Kundenberatung: Telefon (0 99 51) 942 358

Technische Änderungen vorbehalten
Technical changes subject to change
Sous réserve de modifications
Technische wijzigingen voorbehouden
Salvo modificaciones técnicas

weg. 05/00