

Einhell[®]

ROYAL

- Ⓓ **Bedienungsanleitung
Laubsauger**
- ⒼⒷ **Operating Instructions
Garden Blower Vac**
- Ⓕ **Mode d'emploi
Aspirateur à feuilles**
- Ⓐ **Gebruiksaanwijzing
Bladzuiger**
- Ⓘ **Bruksanvisning
Lövsug**
- Ⓘ **Istruzioni per l'uso
Aspiratore di foglie**
- Ⓐ **Návod na obsluhu
vysávača listia**
- Ⓒ **Návod k použití
Sběrač listí**

CE

Art.-Nr.: 34.330.61
Art.-Nr.: 34.330.71

I.-Nr.: 01013
I.-Nr.: 01013

LS **2500E**
LS **2200**

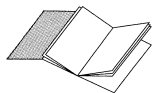

- Ⓢ Bitte Seite 2 ausklappen
- Ⓢ Please pull out page 2
- Ⓢ Veuillez ouvrir les page 2
- Ⓢ Gelieve bladzijden 2 te ontvouwen
- Ⓢ Fäll ut sidan 2
- Ⓢ Aprire le pagine dalle 2
- Ⓢ Nalistujte stranu 2
- Ⓢ Prosím nalistujte stranu 2

Ⓢ Seite	6 - 9
Ⓢ Page	10 - 13
Ⓢ Page	14 - 17
Ⓢ Blz.	18 - 21
Ⓢ Sida	22 - 25
Ⓢ Pagina	26 - 29
Ⓢ Stranu	30 - 33
Ⓢ Strana	34 - 37

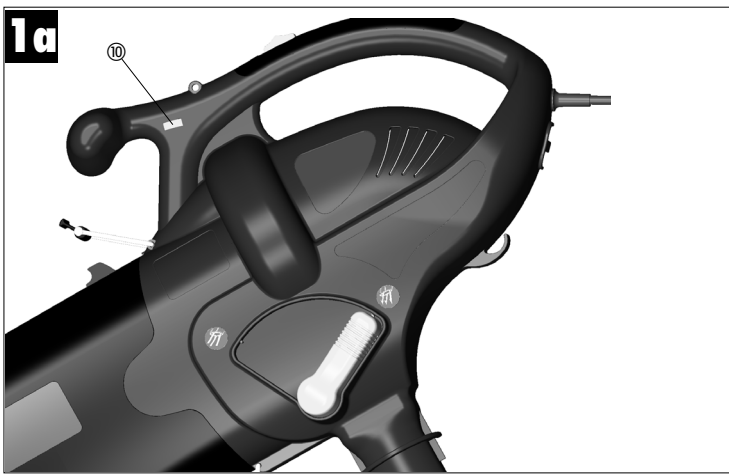
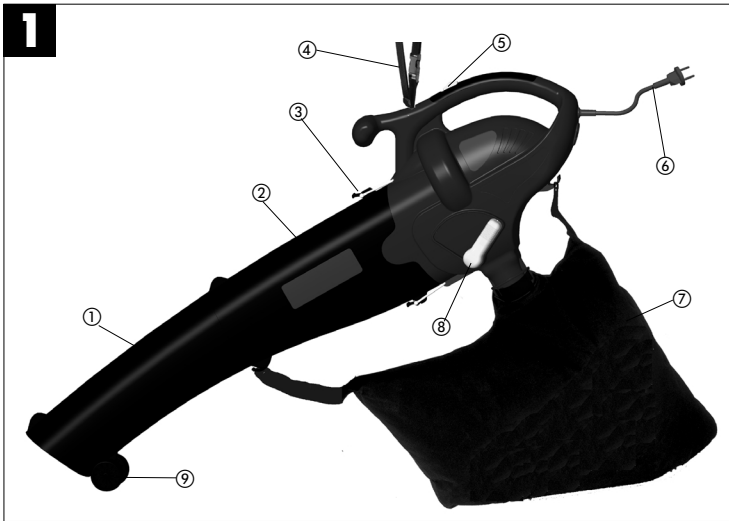

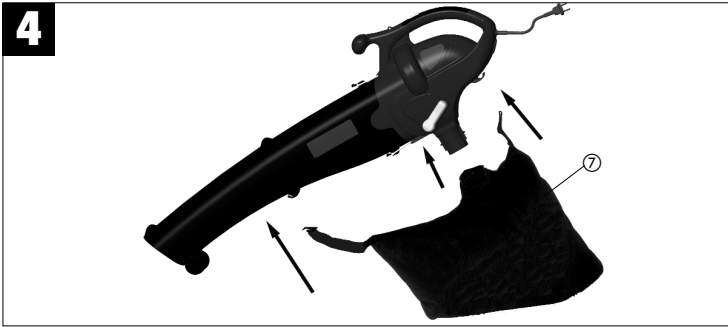
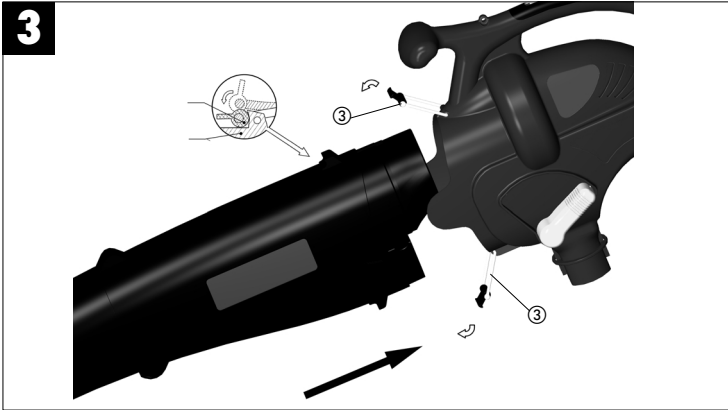
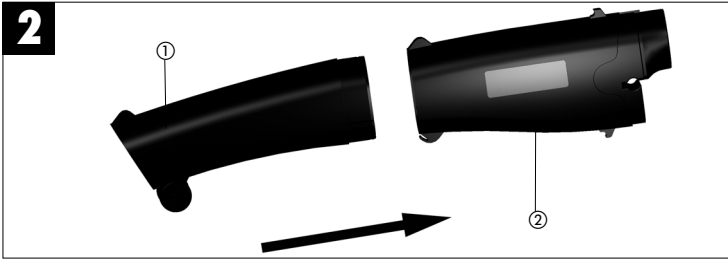

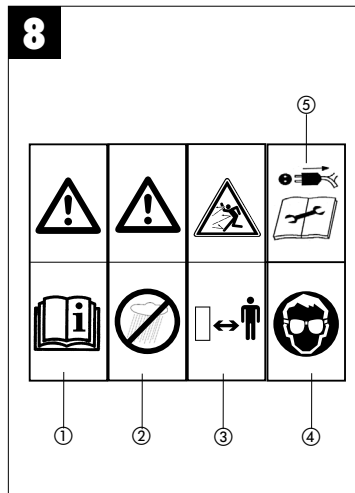
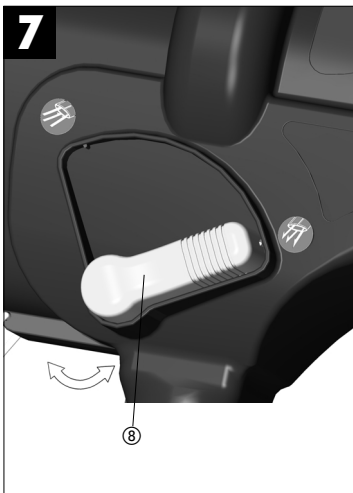
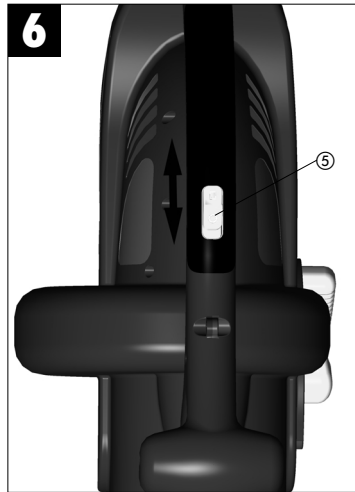

D**1.0 Gerätebeschreibung
(Abb. 1 und 1a)**

1. Saugrohr vorne
2. Saugrohr hinten
3. Verschlussbügel
4. Tragegurt
5. Ein- Ausschalter
6. Netzleitung
7. Fangsack
8. Umschalter Saugen/Blasen
9. Laufrolle
10. Drehzahlregler (nur bei ELS 2000 E)

2.0 Bestimmungsgemäße Verwendung

- ◆ Der Laubsauger/-Bläser ist nur für Laub und Gartenabfälle wie Gras, kleine Zweige, zugelassen. Anderweitige Anwendung ist nicht erlaubt.
- ◆ Er ist nur für die private Benützung entsprechend seinem Verwendungszweck konzipiert. Als Geräte für den privaten Haus- und Gartenbereich werden solche angesehen, die zur Benutzung im privaten Haus- und Gartenbereich eingesetzt werden. Nicht jedoch in öffentlichen Anlagen, Parks, Sportstätten, sowie nicht in der Land- und Forstwirtschaft.

3.0 Wichtige Hinweise

Bitte lesen Sie die Gebrauchsanweisung sorgfältig durch und beachten Sie deren Hinweise. Machen Sie sich anhand dieser Gebrauchsanweisung mit dem Gerät, dem richtigen Gebrauch sowie den Sicherheitshinweisen vertraut.

Bewahren Sie die Bedienungsanleitung immer gut auf!

Bitte beachten Sie die allgemein erlaubten Betriebszeiten, sowie auch kommunale Vorschriften zum Betreiben von Geräten.

Sicherheitshinweise**Einweisung**

- ◆ Lesen Sie diese Bedienungsanleitung sorgfältig durch. Machen Sie sich mit den Steuer- oder Regeleinrichtungen und der ordnungsgemäßen Verwendung des Gerätes vertraut.
- ◆ Lassen Sie niemals Kinder das Gerät benutzen.

- ◆ Lassen Sie niemals andere Personen, die mit diesen Anweisungen nicht vertraut sind, das Gerät benutzen. Örtliche Vorschriften können das Mindestalter für Benutzer vorgeben.
- ◆ Benutzen Sie das Gerät niemals, wenn Personen, besonders Kinder, oder Haustiere in der Nähe sind.
- ◆ Der Benutzer ist verantwortlich für Unfälle oder Gefährdungen, die Dritten persönlich oder Ihrem Eigentum zustoßen.

Vorbereitung

- ◆ Beim Benutzen des Gerätes immer festes Schuhwerk und lange Hosen tragen.
- ◆ Tragen Sie keine weite Kleidung oder Schmuck. Sie können von der Saugöffnung erfasst werden. Bei Arbeiten im Freien sind Gummihandschuhe und rutschfestes Schuhwerk empfehlenswert. Tragen Sie bei langen Haaren ein Haarnetz.
- ◆ Tragen Sie eine Schutzbrille bei Arbeiten.
- ◆ Verwenden Sie bei stauberzeugenden Arbeiten eine Atemmaske.
- ◆ Kontrollieren Sie vor jedem Gebrauch das Gerät, die Anschlussleitung und das Verlängerungskabel. Arbeiten Sie nur mit einem einwandfreien und unbeschädigten Gerät. Beschädigte Teile müssen sofort von einem Elektro-Fachmann erneuert werden.
- ◆ Verwenden Sie das Gerät nie mit beschädigten Schutzeinrichtungen oder Abschirmungen oder fehlenden Sicherheitseinrichtungen wie Ablenk- und/oder Grasfangeinrichtungen.
- ◆ Beim Arbeiten im Freien dürfen nur dafür zugelassene Verlängerungskabel verwendet werden. Die verwendeten Verlängerungskabel müssen einen Mindest-Querschnitt von 1,5 mm² aufweisen. Die Steckverbindungen müssen Schutzkontakte aufweisen und spritzwassergeschützt sein.

Betrieb

- ◆ Geräteanschlussleitung immer nach hinten vom Gerät wegführen.
- ◆ Wenn das Strom- oder Verlängerungskabel beschädigt ist; ziehen Sie den Stecker aus der Steckdose.
- ◆ Tragen Sie das Gerät nicht am Kabel
- ◆ Ziehen Sie den Stecker aus der Steckdose:
 - wenn Sie das Gerät nicht benutzen, es transportieren oder es unbeaufsichtigt lassen;
 - wenn Sie das Gerät kontrollieren, es reinigen oder Blockierungen entfernen;
 - wenn Sie Reinigungs- oder Wartungsarbeiten vornehmen oder Zubehör auswechseln;
 - nach dem Kontakt mit Fremdkörpern oder bei

D

- ◆ abnormaler Vibration
- ◆ Benutzen Sie Werkzeuge nur bei Tageslicht oder mit ausreichender künstlicher Beleuchtung
- ◆ Die Kraft nicht unterschätzen. Immer einen sicheren Stand und das Gleichgewicht halten
- ◆ Vermeiden Sie, wenn möglich, das Betreiben des Gerätes im nassen Gras.
- ◆ Achten Sie besonders an Abhängen auf sicheren Stand.
- ◆ Immer gehen, niemals rennen.
- ◆ Halten Sie die Lüftungsöffnung immer sauber.
- ◆ Die Saug-Blasöffnung niemals auf Personen oder Tiere richten.

Wartung und Aufbewahrung

- ◆ Sorgen Sie dafür, dass alle Muttern, Schrauben und Bolzen stets festgezogen sind, um sicher zu sein, dass sich das Gerät in einem sicheren Betriebszustand befindet.
- ◆ Überprüfen Sie die Grasfangeinrichtungen häufig auf Verschleiß und Verformungen
- ◆ Nur Ersatzschneidewerkzeuge des richtigen Typs verwenden.
- ◆ Ersetzen Sie aus Sicherheitsgründen verschlissene oder beschädigte Teile.
- ◆ Unbenutzte Elektrowerkzeuge sollten an einem trockenen Ort abgelegt werden.

Das Gerät kann an jede mit min. 10A abgesicherte Steckdose (mit 230 V Wechselspannung) angeschlossen werden. Die Steckdose ist mit einem Fehlerstromschutzschalter (FI) zu sichern. Der Auslösestrom darf max. 30mA betragen.

Sicherheitspiktogramme am Gerät (Abb. 8)

1. Vor Inbetriebnahme Gebrauchsanleitung lesen.
2. Bei Regen oder Schnee Gerät nicht benutzen. Gerät vor Nässe schützen.
3. Dritte aus dem Gefahrenbereich fernhalten
4. Augen- und Gehörschutz tragen.
5. Bei Reinigungs- und Pflegearbeiten Gerät ausschalten und Netzstecker ziehen.

4.0 Technische Daten

Wechselstrommotor	230V ~ 50 Hz
Leistung LS 2200	2200 Watt
Leistung LS 2500 E	2500 Watt
Leerlaufdrehzahl n_s max	13000 min ⁻¹
Luftgeschwindigkeit	270 km/h

Saugleistung	780 m ³ /h
Fangsackvolumen	ca. 45 l
Schall-Leistungspegel LWA	110 dB (A)
Schall-Druckpegel LPA	90 dB (A)
Vibration a_{rh}	< 2,5 m/s ²

5.0 Montage**5.1. Montage Saugrohr (Abb. 2,3)**

Stecken Sie bitte zuerst das vordere (1) und hintere Saugrohr (2) zusammen. Achten Sie bitte auf ein hörbares Einrasten.

Anschließend stecken Sie bitte das Saugrohr in das Motorgehäuse und befestigen es mit den beiden Verschlussbügeln (3).

Hinweis: Bitte beachten Sie, dass vor dem Befestigen am Gerät immer zuerst die beiden Saugrohre fest miteinander verbunden sind und anschließend nicht mehr zerlegt werden dürfen!

Hinweis: Der Laubsauger ist mit einem Sicherheitsschalter ausgerüstet und funktioniert nur, wenn das Saugrohr am Gerät befestigt ist.

5.2. Fangsack montieren (Abb. 4)

Stecken Sie bitte den Fangsack (7) über den Stutzen am Motorgehäuse und achten Sie dabei auf ein hörbares Einrasten. Anschließend hängen Sie die beiden Haken am Saugrohr und am Motorgehäuse ein.

6.0 Vor Inbetriebnahme

- ◆ Nehmen Sie das Gerät erst dann in Betrieb, wenn Sie die Montage vollständig durchgeführt haben. Vor jeder Inbetriebnahme ist die Geräteanschlussleitung auf Anzeichen von Beschädigungen zu untersuchen und darf nur in einwandfreiem Zustand benutzt werden.

7.0 Inbetriebnahme**7.1. Gurtlänge bestimmen (Abb. 1)**

- ◆ Gurtlänge des Tragegurtes (4) so einstellen, dass das Saugrohr knapp über dem Boden geführt werden kann. Zusätzlich dienen zur leichteren Führung des Saugrohres am Boden die Führungsrollen (9) am unteren Ende des Saugrohres.

D

7.2. Gerät anschließen und einschalten (Abb. 5,6)

- ◆ Den Gerätestecker in die Kupplung der Geräteanschlussleitung (Verlängerung) stecken.
- ◆ Geräteanschlussleitung (6) mit der am Gerät vorhandenen Kabelzugentlastung wie abgebildet sichern.
- ◆ Zum Einschalten Ein-Ausschalter (5) in Richtung I schieben, zum Ausschalten Ein-Ausschalter in Richtung 0 schieben.

7.3 Betriebsart wählen

7.3.1 Saugen (Abb. 7)

- ◆ Drehen Sie den Hebel (8) ganz nach links auf „Saugen“. Dies kann sowohl im Stillstand als auch bei laufendem Gerät geschehen.

7.3.2 Blasen (Abb. 7)

- ◆ Drehen Sie den Hebel (8) ganz nach rechts auf „Blasen“. Dies kann sowohl im Stillstand als auch bei laufendem Gerät geschehen.
- ◆ Richten Sie den Luftstrahl nach vorne und bewegen Sie sich langsam um Laub oder Gartenabfälle zusammenzublasen bzw. von schwer zugänglichen Stellen zu entfernen.

Achtung!!

- ◆ Entleeren Sie vor dem Blasen den Fangsack. Ansonsten könnte aufgesaugtes Sauggut wieder austreten.

7.3.3 Fangsack entleeren (Abb. 1)

Entleeren Sie den Fangsack (7) rechtzeitig. Bei hohem Füllgrad lässt die Saugleistung deutlich nach. Führen Sie organische Abfälle der Kompostierung zu.

- ◆ Gerät ausschalten und Netzstecker ziehen
- ◆ Reißverschluss am Fangsack (7) öffnen und Sauggut ausschütten.

8.0 Wartung und Pflege

ACHTUNG!

Sämtliche Wartungs-, Service- und Reinigungsarbeiten dürfen nur bei gezogener Netzstecker durchgeführt werden.

- ◆ Das Gerät darf nicht mit Hochdruckreiniger oder fließendem Wasser gereinigt werden.
- ◆ Keine scharfen Reinigungsmittel verwenden.
- ◆ Nach Beendigung der Arbeit Auffangsack

abnehmen, umstülpen und gründlich reinigen, um das Entstehen von Schimmel und unangenehmen Gerüchen zu verhindern.

- ◆ Ein stark verschmutzter Fangsack kann mit Wasser und Seife gewaschen werden.
- ◆ Bei Schwergängigkeit des Reißverschlusses die Reißverschlusszähne mit einer trockenen Seife einreiben.
- ◆ Halten Sie Gerät und Lüftungsschlitze stets sauber.
- ◆ Verschmutzungen am Gerät mit einem feuchten Lappen abwischen. Saug-/Blasrohr bei Verschmutzung mit einer Bürste reinigen.
- ◆ Aufgrund von Verschmutzung durch Sauggut kann die Gängigkeit des Umschalthebels (Blasen/Saugen) erschwert werden. In diesem Fall stellt sich nach mehrmaligen Umschalten von Saugen auf Blasen die Gängigkeit des Umschalthebels wieder ein.

9.0 Reparatur

Bei eventuell auftretenden Störungen das Gerät nur von einem autorisierten Fachmann bzw. von einer Kundendienstwerkstatt überprüfen lassen.

10.0. Entsorgung

Gerät, Zubehör und Verpackung sollten einer umweltgerechten Wiederverwertung zugeführt werden. Zum sortenreinen Recycling sind Kunststoffteile gekennzeichnet.

11.0. Ersatzteilbestellung (Abb. 1)

Bei der Ersatzteilbestellung sollten folgende Angaben gemacht werden:

- ◆ Typ des Gerätes
- ◆ Artikelnummer des Gerätes
- ◆ Ident-Nummer des Gerätes
- ◆ Ersatzteilnummer des erforderlichen Ersatzteils

Pos.	ET.-Nr.
1+2	34.330.60.01
3	34.330.60.03
4	34.330.60.04
5	34.330.60.05
7	34.330.60.07
9	34.330.60.09



12.0 Fehlersuchplan

Fehler	mögliche Ursache	Beseitigung
Gerät läuft nicht an	<ul style="list-style-type: none">- kein Strom im Stecker- Kabel defekt- Anschlüsse am Motor gelöst- Saugrohr nicht korrekt montiert	<ul style="list-style-type: none">- Leitung und Sicherung überprüfen- überprüfen- durch Kundendienstwerkstatt überprüfen lassen- auf korrekte Montage achten

GB**1.0 Layout (Fig. 1)**

1. Front suction tube
2. Rear suction tube
3. Clip fastener
4. Carrying strap
5. ON/OFF switch
6. Power cord
7. Debris bag
8. Selector switch for vacuum/blower
9. Guide roller
10. Speed controller (only with the ELS 2000 E)

2.0 Proper use

- ◆ The garden blower vac is designed to handle only foliage and garden refuse such as grass and small branches. Any other use is prohibited.
- ◆ This tool is only intended for use around the home and should only be operated within its design limitations. Tools of this category which are designed for home and garden use should only be operated in such settings. Tools of this category are not suitable for use in public facilities, parks and sports centers, on farms or in the forestry sector.

3.0 Important information

Please read the directions for use carefully and observe the information provided. It is important to consult these instructions in order to acquaint yourself with the tool, its proper use and safety precautions.

Please observe the general maximum operating times as well as local regulations for tool operation.

Keep these instructions in a safe place.

Safety information**1. General instructions**

- ◆ Read the complete operating manual with due care. Acquaint yourself with the controls and how to use the tool.
- ◆ Never allow children to use the tool.
- ◆ Never allow other persons who are not familiar with the operating instructions to use the tool. Contact your local government offices for information regarding minimum age requirements for operating the tool.
- ◆ Never use the tool when there are people – particularly children – or pets nearby.
- ◆ The user is responsible for any accidents or hazards suffered by third parties or their property.

2. Preparation

- ◆ Always wear sturdy footwear and long trousers when using the tool.
- ◆ Never wear loose fitting clothes or jewelry. They may get drawn into the suction opening. Rubber gloves and non-slip shoes are recommended when working outdoors. Wear a hair net if you have long hair.
- ◆ Wear safety goggles while you work.
- ◆ Use a dust mask when working on dusty jobs
- ◆ Always check the tool, the power cable and the extension cable before using the tool. Only operate the tool when it is in good working order and is not damaged in any way. Damaged parts have to be replaced immediately by a qualified electrician.
- ◆ Never use the tool if any of its safety devices or guards are damaged or if any safety attachments such as deflectors and/or grass catching devices are missing.
- ◆ When working outdoors, use only extension cables which are approved for outdoor use. Extension cables must have a minimum cross-section of 1.5 mm². Plug connections must have earthing contacts and be protected from rain-water.

3. Operation

- ◆ Always trail the power cable behind the tool.
- ◆ If the power cable or extension cable is damaged, pull the plug out of the socket.
- ◆ Do not carry the tool by its power cable.
- ◆ Always pull out the power plug:
 - when the tool is not being used, when it is being transported or when you leave it un-supervised.
 - when you are checking the tool, cleaning it or removing blockages.
 - when you want to carry out cleaning or maintenance work on the tool or replace accessories.
 - after the tool impacts with foreign bodies or you notice unusual vibrations.
- ◆ Use the tool only in broad daylight or in well-lit conditions.
- ◆ Do not underestimate the forces involved. Make sure you stand squarely and keep your balance at all times.
- ◆ If possible, avoid using the tool on wet grass.
- ◆ Ensure that you maintain a steady foothold particularly while working on slopes.
- ◆ Always walk. Never run.
- ◆ Always keep the ventilation opening clean.
- ◆ Never direct the vacuum/blow hole at persons or animals.

4. Maintenance and storage

- ◆ Check that all nuts, bolts and screws are securely tightened in order to be sure that the machine is in a safe working condition.
- ◆ Frequently check the grass catching devices for signs of wear and deformation.
- ◆ Only use replacement cutters of the correct type.
- ◆ For your own safety, replace worn or damaged parts without delay.
- ◆ Electric tools should be kept in a dry place when not in use.

The tool can be plugged into any socket-outlet (with 230 V AC) that is equipped with a 10A fuse or higher. The socket-outlet has to be safeguarded by an earth-leakage circuit breaker (e.l.c.b.). The operating current must not exceed 30 mA.

Safety pictograms on the tool (Fig. 10)

1. Read the directions for use before operating the tool.
2. Do not use the tool in rain or snow. Do not expose the tool to wet conditions.
3. Keep all other persons away from the danger zone.
4. Wear goggles and ear muffs.
5. Switch off the tool and pull out the power plug before carrying out any cleaning or maintenance work.

4.0 Technical data

AC motor	230V ~ / 50 Hz
Output power LS 2200	2200 watts
Output power LS 2500 E	2500 watts
no load speed n_0	13.000 min ⁻¹
Air velocity	270 km/h
Suction rate	780 m ³ /h
Volume of debris bag	approx. 45 l
Sound volume level LWA	110 dB (A)
Sound pressure level LPA	90 dB (A)
Vibration ah	< 2,5 m/s ²

5.0 Assembly

5.1. Mounting the vacuum tube (Fig. 2,3)

First plug together the front suction tube (1) and the rear suction tube (2). When the two parts engage

correctly they make an audible click.

Then slip the assembled suction tube in the motor housing and fasten it in place with the two clip fasteners (3).

Important: Please note that the two suction tubes must always be joined together before they are mounted on the motor housing, and that they must never be taken apart when mounted!

Important: The garden blower vac is equipped with a safety lock-off switch which only works when the suction tube is mounted on the motor housing.

5.2. Mounting the debris bag (Fig. 4)

Slip the debris bag (7) over the socket on the motor housing. It engages correctly when it makes an audible click. Then hang the two hooks on the suction tube and the motor housing.

6.0 Prior to starting up

- ◆ Start up the tool only after it is fully assembled. Always inspect the tool power cord for damage before starting up. The tool may only be used if the cord is in flawless condition.

7.0 Starting up

7.1. Sizing the strap (Fig. 1)

- ◆ Size the length of the carrying strap (4) so that the vacuum tube just clears the ground. The guide rollers (9) at the bottom end of the suction tube will help you to maneuver the suction tube on the ground.

7.2. Connecting the tool to the power supply and switching on (Fig. 5, 6)

- ◆ Insert the tool plug into the power cord coupling (extension).
- ◆ Secure the power cord (6) with the sleeve provided on the tool as shown.
- ◆ To switch on, push the ON/OFF switch (5) toward I. To switch off, push the ON/OFF switch toward 0.

7.3 Selecting the mode of operation

7.3.1 Vacuum (Abb. 7)

- ◆ Turn the lever (8) all the way left to "Vacuum". You can do this regardless of whether the tool is running or not.

GB

7.3.2 Blowing (Fig. 7)

- ◆ Turn the lever (8) all the way right to "Blower". You can do this regardless of whether the tool is running or not.
- ◆ Channel the air stream forward and walk slowly to blow foliage or garden refuse into a pile or to clear out hard-to-reach places.

Important!

Empty the debris bag before blowing. Otherwise, the material that has been vacuumed up could drop out.

7.3.3 Emptying the debris bag and pre-screen (Fig. 1)

Empty the debris bag (7) in good time. When the bag is heavily loaded with material, vacuum power is considerably reduced. Deposit organic refuse at a compost site.

- ◆ Switch off the tool and pull out the plug.
- ◆ Open the zipper on the debris bag (7) and shake out the material.

8.0 Maintenance and cleaning

IMPORTANT!

All maintenance, service and cleaning work must be performed after the power cord has been pulled out.

- ◆ Do not use high-pressure cleaners or running water to clean the tool.
- ◆ Do not use any aggressive cleaning agents.
- ◆ After shaking out the debris bag, turn it inside out and thoroughly clean it in order to prevent mould and unpleasant odors from forming.
- ◆ You can use soap and water to clean out a heavily soiled debris bag.
- ◆ Rub a bar of dry soap across the zipper teeth if the zipper becomes difficult to pull.
- ◆ Always keep the tool and ventilation slats clean.
- ◆ Use a damp rag to wipe dirt marks off of the tool. Clean the vacuum/blower tube with a brush upon evidence of dirt and grime.
- ◆ Dirt and grime can make the switch (blower/vacuum) more difficult to operate as a result of the material that swirls up off the ground. When this occurs, simply flip the switch back and forth a few times, which should bring it back to the normal feel.

9.0 Repair

Should the tool experience problems beyond those mentioned above, let only an authorized professional

or a customer service shop perform an inspection.

10.0 Disposal

The tool, accessories and packaging should be disposed of in an environmentally-friendly fashion. Plastic parts are coded for purposes of separation when recycling.

11. Ordering replacement parts (fig. 1)

Please quote the following data when ordering replacement parts:

- Type of machine
- Article number of the machine
- Identification number of the machine
- Replacement part number of the part required

Pos.	RP.-Nr.
1+2	34.330.60.01
3	34.330.60.03
4	34.330.60.04
5	34.330.60.05
7	34.330.60.07
9	34.330.60.09



12.0 Troubleshooting guide

Fault	Possible cause	Remedy
Motor does not start	No electricity at the plug Power cord defective Motor terminals disconnected Suction tube not mounted correctly	Check the cord and fuses Check the power cord Have the unit checked by a customer service workshop Mount the tube correctly

F**1.0 Description de l'appareil (fig. 1)**

1. Tube aspirateur avant
2. Tube aspirateur arrière
3. Etrier de fermeture
4. Courroie
5. Interrupteur Marche / Arrêt
6. Conduite réseau
7. Sac collecteur
8. Commutateur aspirer/souffler
9. Galet de roulement
10. Régulateur de vitesse de rotation (uniquement pou ELS 2000 E)

2.0 Emploi conforme à l'affectation

- ◆ L'aspirateur/le souffleur de feuilles est uniquement autorisé pour les feuilles et les déchets de jardin tels l'herbe et les petites branches. Tout autre emploi n'est pas autorisé..
- ◆ Il est uniquement conçu pour un emploi privé conformément à son affectation. Sont considérés comme appareils destinés à l'emploi privé à la maison ou au jardin ceux qui sont employés dans les maisons et jardins privés. Mais pas dans les installations, parcs, terrains de sport ainsi que dans l'agriculture et les exploitations forestières.

3.0 Remarques importantes

Veillez lire consciencieusement ce mode d'emploi jusqu'au bout et en respecter les consignes. Familiarisez-vous avec l'appareil, son emploi correct ainsi qu'avec les consignes de sécurité en vous servant de ce mode d'emploi.

Veillez respecter les heures de travail permises en général ainsi que les prescriptions communales pour le fonctionnement des appareils.

Conservez bien ce mode d'emploi !

Consignes de sécurité**Instructions**

- ◆ Veuillez lire ce mode d'emploi avec attention. Apprenez à vous servir des dispositifs de commande ou de réglage et à employer l'appareil dans les règles de l'art.
- ◆ Ne laissez jamais des enfants employer l'appareil.
- ◆ Ne laissez jamais d'autres personnes ne connaissant pas ces instructions utiliser l'appareil. Des prescriptions locales peuvent

prescrire l'âge minimum permettant d'utiliser l'appareil.

- ◆ N'utilisez jamais l'appareil lorsque des personnes, en particulier des enfants, ou encore des animaux domestiques se trouvent à sa proximité.
- ◆ L'utilisateur est responsable pour tout accident ou risque arrivant à une tierce personne ou à ses propriétés.

Préparation

- ◆ Lors de l'utilisation de l'appareil, portez toujours des chaussures stables et des pantalons longs.
- ◆ Ne portez aucun vêtement ou bijou lâche. Vous pouvez être attrapé(e) par l'ouverture d'aspiration. Lors de travaux en plein air, il est recommandé de porter des gants en caoutchouc et des chaussures antidérapantes. Portez un filet à cheveux pour les cheveux longs.
- ◆ Portez des lunettes de protection pendant les travaux.
- ◆ Utilisez un masque de respiration pour les travaux générateurs de poussière.
- ◆ Avant d'employer l'appareil, contrôlez chaque fois la ligne de raccordement et le câble de rallonge. Travaillez exclusivement avec un appareil en état impeccable et non endommagé. Les pièces endommagées doivent être immédiatement remplacées par un(e) spécialiste électricien(ne).
- ◆ N'utilisez jamais l'appareil lorsque les dispositifs de protection ou les blindages sont endommagés ou encore que les dispositifs de sécurité, tels les dispositifs défecteurs et/ou récupérateurs d'herbe, manquent.
- ◆ Pour les travaux à l'extérieur, seuls les câbles de rallonge dûment homologués doivent être utilisés. Les rallonges utilisées doivent avoir une section transversale minimale de 1,5 mm². Les raccords à fiche doivent être dotés de contacts de protection et être protégés contre les éclaboussures.

Fonctionnement

- ◆ Toujours faire passer le câble de raccordement de l'appareil à l'arrière de l'appareil.
- ◆ Lorsque le câble de courant ou la rallonge est abîmé ; tirer la fiche hors de la prise de courant.
- ◆ Ne portez pas l'appareil par son câble
- ◆ Tirer la fiche hors de la prise de courant :
 - Si vous n'utilisez pas l'appareil, si vous le transportez ou le laissez sans surveillance
 - Lorsque vous contrôlez l'appareil, le nettoyez ou en retirez des objets bloquants
 - Lorsque vous entreprenez des travaux de

nettoyage ou d'entretien ou que vous changez des accessoires ;

- Après contact avec des corps étrangers ou en cas de vibration anormale,
- ◆ N'utiliser les outils qu'à la lumière du jour ou avec un éclairage artificiel suffisant
- ◆ N'en sous-estimez pas la force. Tenez-vous de façon sûre, et gardez l'équilibre
- ◆ Evitez, si possible, d'utiliser l'appareil dans du gazon mouillé.
- ◆ Veillez, particulièrement dans les pentes, à bien vous tenir de façon stable et sûre.
- ◆ Marchez toujours, ne courez jamais.
- ◆ Gardez l'ouverture d'aération en bon état de propreté.
- ◆ Ne dirigez jamais l'ouverture d'aspiration/de soufflage sur des personnes ou des animaux

Entretien et entreposage

- ◆ Veillez à ce que tous les écrous, toutes les vis et chevilles soient constamment vissées à fond pour être sûr(e) que l'appareil soit bien en état sûr de fonctionnement.
- ◆ Contrôlez souvent si le dispositif collecteur d'herbe est usé ou s'il est déformé
- ◆ N'utilisez que des outils de coupe de type correct.
- ◆ Remplacez les pièces usées ou endommagées pour des raisons de sécurité.
- ◆ Les appareils électriques inutilisés devraient être conservés dans un endroit sec.

L'appareil peut être raccordé à chaque fiche à contact de protection (de 230 V de courant alternatif) protégée par un fusible de min. 10 A. La prise doit être protégée d'un interrupteur de protection contre les courants de courts-circuits. Le courant de déclenchement doit s'élever au max. à 30 mA.

Pictogramme de sécurité sur l'appareil (fig. 8)

1. Avant la mise en service, lisez le mode d'emploi.
2. N'utilisez pas l'appareil en cas de pluie ou de neige. Protégez l'appareil de l'humidité.
3. Gardez les tierces personnes hors de la zone de dangers
4. Portez des protections oculaires et auditives.
5. Mettez l'appareil hors circuit et retirez la fiche de contact pour les travaux de nettoyage et d'entretien.

4.0 Caractéristiques techniques:

Moteur à carburants multiples	230V ~ 50 Hz
Puissance LS 2200	2200 Watt
Puissance LS 2500 E	2500 Watt
Vitesse de rotation n_n	13.000 min ⁻¹
Vitesse de l'air	270 km/h
Puissance d'aspiration	780 m3/h
Volume du sac collecteur	env. 45 l
Niveau de puissance sonoreLWA	110 dB (A)
Niveau de pression acoustiqueLPA	90 dB (A)
Vibration ah	< 2,5 m/s ²

5.0 Montage

5.1. Montage du tube aspirateur (fig. 2,3)

Enfichez tout d'abord les tubes aspirateurs avant (1) et arrière (2) l'un dans l'autre. Veiller à ce que l'encliquetage soit bien audible.

Ensuite, enfichez le tube aspirateur dans le bâti de moteur et fixez-le à l'aide des deux étriers de fermeture (3).

Nota : Veuillez prêter attention au fait qu'avant de les fixer sur l'appareil, les deux tubes aspirateurs doivent toujours être tout d'abord raccordés l'un à l'autre et qu'ils ne doivent ensuite plus être désassemblés !

Nota : L'aspirateur de feuilles est équipé d'un interrupteur de sécurité et ne fonctionne donc que lorsque le tube aspirateur est monté sur l'appareil.

5.2. Assembler le sac collecteur (fig. 4)

Enfichez le sac collecteur (7) dans le bâti de moteur par l'intermédiaire de la tubulure et veillez ce faisant à ce que l'encliquetage soit bien audible. Ensuite, accrochez les deux crochets au tube aspirateur et au bâti de moteur.

6.0 Avant la mise en service

- Ne mettez l'appareil en service que lorsque vous avez entièrement terminé le montage. Avant chaque mise en service, contrôlez minutieusement si le câble de raccordement de l'appareil ne montre pas de signes d'endommagement, celui-ci doit être uniquement utilisé en état impeccable.

F**7.0 Mise en service****7.1. Déterminez la longueur de la courroie (fig. 1)**

- ◆ Réglez la longueur de la courroie en bandoulière (4) de telle manière que le tube d'aspiration puisse être guidé au ras du sol. En outre, les rouleaux de guidage (9) sur l'extrémité inférieure du tube aspirateur servent à mieux guider le tube aspirateur au sol.

7.2. Connectez l'appareil et mettez-le en circuit (fig. 5,6)

- ◆ Enfichez la fiche de l'appareil dans l'accouplement du câble de raccordement de l'appareil (rallonge).
- ◆ Bloquez le câble de raccordement de l'appareil (6) comme indiqué dans le croquis à l'aide du dispositif de décharge de traction se trouvant sur l'appareil.
- ◆ Pour mettre en circuit, poussez l'interrupteur Marche/Arrêt (5) en direction de I, pour la mise hors circuit, poussez l'interrupteur Marche/Arrêt en direction de 0.

7.3 Sélectionner le mode de fonctionnement**7.3.1 Aspiration (fig. 7)**

- ◆ Tournez le levier (8) complètement vers la gauche sur "Saugen" (aspirer). Vous pouvez le faire aussi bien à l'arrêt que lorsque l'appareil fonctionne.

7.3.2 Soufflage (fig. 7)

- ◆ Tournez le levier (8) complètement vers la droite sur "blasen" (souffler). Vous pouvez le faire aussi bien à l'arrêt que lorsque l'appareil fonctionne.
- ◆ Dirigez le courant d'air vers l'avant et déplacez-vous lentement pour rassembler les feuilles ou les déchets de jardin en soufflant dessus et/ou les retirer d'endroits difficiles d'accès.

Attention !!

Avant le soufflage, videz le sac collecteur et le séparateur préalable. Sinon, vous pourriez faire ressortir ce que vous avez aspiré auparavant.

7.3.3 Vider le sac collecteur et le séparateur préalable (fig. 1)

Videz le sac collecteur (7) à temps. Si le niveau de remplissage est important, la puissance d'aspiration diminue nettement. Placez les déchets organiques sur un compost.

- ◆ Mettez l'appareil hors circuit et retirez la fiche de

16

contact

- ◆ Ouvrez la fermeture éclair sur le sac collecteur (7) et secouez les déchets du sac.

8.0 Maintenance et soin**ATTENTION!**

Tous les travaux de maintenance, de service et de nettoyage doivent uniquement être effectués lorsque la fiche secteur est déconnectée.

- ◆ L'appareil ne doit pas être nettoyé à l'aide d'un appareil de nettoyage à haute pression ni à l'eau courante.
- ◆ Ne pas utiliser de produits de nettoyage mordants.
- ◆ Après la fin des travaux, retirez le sac collecteur, retournez-le et nettoyez-le à fond pour éviter que ne se forme des champignons et que des odeurs désagréables n'apparaissent.
- ◆ Un sac collecteur fortement encrassé peut être nettoyé à l'eau et au savon.
- ◆ Si la fermeture éclair s'ouvre mal, frottez les dents de la fermeture éclair à l'aide de savon à sec.
- ◆ Gardez toujours l'appareil et les fentes d'aération propres.
- ◆ Essuyez les encrassements de l'appareil à l'aide d'un chiffon légèrement humide. Nettoyez le tube d'aspiration / de soufflage en cas d'encrassement à l'aide d'une brosse.
- ◆ En raison d'encrassement par ce qui a été aspiré, le levier de commutation (souffler/aspirer) peut être difficile à commuter. Dans un tel cas, son fonctionnement se fera à nouveau sans problème après l'avoir commuté plusieurs fois de suite de „aspirer“ sur „souffler“.

9.0 Réparation

En cas de dérangements éventuels, faites contrôler l'appareil exclusivement par un(e) spécialiste dûment autorisé(e) et/ou par un atelier de service après-vente.

10.0. Elimination

L'appareil, les accessoires et l'emballage doivent être éliminés en les apportant dans un réseau de recyclage écologique. Les pièces en matière plastique sont marquées pour pouvoir être recyclées en fonction des sortes.

11. Commande de pièces de rechange (fig. 1)

Pour les commandes de pièces de rechange, veuillez indiquer les références suivantes:

- Type de l'appareil
- No. d'article de l'appareil
- No. d'identification de l'appareil
- No. de pièce de rechange de la pièce requise

Pos.	No.
1+2	34.330.60.01
3	34.330.60.03
4	34.330.60.04
5	34.330.60.05
7	34.330.60.07
9	34.330.60.09

12.0 Plan de recherche des erreurs

Erreur	Cause probable	Suppression
L'appareil ne démarre pas	Pas de courant dans la fiche Câble défectueux Raccordements sur le moteur détachés Tube aspirateur incorrectement monté	Contrôler la ligne et le fusible Contrôler Faire contrôler par le service après-vente Veiller à ce que le montage soit correctement effectué

NL**1.0 Beschrijving van het toestel (Fig. 1 en 1a)**

1. Voorste zuigbuis
2. Achterste zuigbuis
3. Sluitbeugel
4. Draagriem
5. AAN/UIT-schakelaar
6. Netkabel
7. Opvangzak
8. Keuzeschakelaar zuigen/blazen
9. Looprol
10. Toerenregelaar (enkel bij ELS 2000 E)

2.0 Reglementair gebruik

De bladzuiger / -blazer is enkel toegelaten voor bladeren en tuinafval zoals gras, kleine takken. Gebruik voor andere doeleinden is niet toegestaan. Hij is enkel ontworpen voor particulier gebruik conform het doel waarvoor het moet worden gebruikt. Toestellen voor de particuliere huis- en tuinsector zijn toestellen die bedoeld zijn voor gebruik in de particuliere sector in huis en tuin. Maar niet in openbare plantsoenen, parken, sportpleinen en ook niet in de land- en bosbouw.

3.0 Belangrijke instructies

Lees deze gebruiksaanwijzing zorgvuldig en volg de aanwijzingen ervan op. Maakt u zich aan de hand van deze gebruiksaanwijzing vertrouwd met het toestel, het juiste gebruik alsook met de veiligheidsvoorschriften.

Bewaar de gebruiksaanwijzing altijd goed !

Gelieve de doorgaans toegestane bedrijfstijden alsook de gemeentelijke voorschriften voor het gebruik van toestellen in acht te nemen.

Veiligheidsinstructies**Instructie**

- ◆ Lees deze gebruiksaanwijzing zorgvuldig door. Maak uzelf vertrouwd met de besturings- of regelvoorzieningen en het reglementair gebruik van het toestel.
- ◆ Laat het toestel nooit gebruiken door kinderen.
- ◆ Laat het toestel nooit gebruiken door andere personen die niet vertrouwd zijn met deze instructies. In plaatselijke voorschriften kan de minimumleeftijd voor gebruikers zijn vastgelegd.
- ◆ Gebruik het toestel nooit als er personen, in het bijzonder kinderen, of huisdieren in de buurt zijn.

- ◆ De gebruiker is verantwoordelijk voor ongevallen of gevaren, waardoor derden zelf of hun eigendom benadeeld worden.

Vorbereitung

- ◆ Draag bij het gebruik van het toestel altijd stevige schoenen en een lange broek.
- ◆ Draag geen wijde kleding of sierraden. U kunt door de zuigopening worden gegrepen. Bij werkzaamheden in de openlucht wordt het dragen van gummihandschoenen en niet-glijdende schoenen aanbevolen. Draag in geval van lange haren een haarmetje.
- ◆ Draag een veiligheidsbril tijdens de werkzaamheden.
- ◆ Gebruik een ademmasker bij het stofzuigen.
- ◆ Controleer voor ieder gebruik het toestel, de aansluitkabel en het verlengsnoer. Werk alleen met een toestel dat in perfecte staat verkeert en niet beschadigd is. Beschadigde onderdelen moeten onmiddellijk worden vervangen door een elektricien.
- ◆ Gebruik het toestel nooit als beschermende voorzieningen of afschermingen beschadigd zijn of als veiligheidsvoorzieningen zoals afbuigen/of grasvanginrichtingen ontbreken.
- ◆ Bij gebruik in de openlucht mogen alleen verlengsnoeren worden gebruikt die hiervoor zijn gemaakt. De gebruikte verlengsnoeren moeten minimaal een doorsnede van 1,5 mm² hebben. De steekverbindingen moeten over een aardingscontact beschikken en beschermd zijn tegen spuitwater.

Gebruik

- ◆ Voer de aansluitkabel van het toestel altijd naar de achterzijde van het toestel weg.
- ◆ Bij beschadiging van de stroomkabel of het verlengsnoer; trek de stekker uit het stopcontact.
- ◆ Draag het apparaat niet aan de kabel.
- ◆ Trek de stekker uit het stopcontact:
 - als u het toestel niet gebruikt, het transporteert of zonder toezicht laat;
 - als u het toestel controleert, schoonmaakt of blokkeringen verwijdert;
 - als u schoonmaak- of onderhoudswerkzaamheden uitvoert of accessoires vervangt;
 - na contact met vreemde voorwerpen of bij een ongebruikelijke vibratie
- ◆ Gebruik gereedschappen alleen bij daglicht of bij voldoende kunstmatige verlichting
- ◆ Onderschat de kracht van het toestel niet. Houd het toestel altijd in een veilige stand en in evenwicht

- ◆ Voorkom, indien mogelijk, het gebruik van het toestel in nat gras.
- ◆ Let vooral op hellingen op een veilige stand.
- ◆ Altijd lopen, nooit rennen.
- ◆ Houd de luchtopening altijd schoon.
- ◆ Richt de zuig-/blaasopening nooit op personen of dieren.

Onderhoud en opberging

- ◆ Zorg ervoor dat alle moeren, schroeven en bouten zijn vastgedraaid, om er zeker van te zijn dat het toestel zich in een veilige bedrijfsstoestand bevindt.
- ◆ Controleer de grasvanginrichtingen regelmatig op slijtage en vervormingen.
- ◆ Gebruik alleen reservesnijgereedschappen van het juiste type.
- ◆ Vervang om veiligheidsredenen versleten of beschadigde onderdelen.
- ◆ Ongebruikte elektrische gereedschappen moeten op een droge plaats worden neergelegd.

Het toestel kan aan ieder stopcontact met een zekering van minstens 10A (met een wisselspanning van 230 V) worden aangesloten. Het stopcontact moet worden beveiligd met een aardlekschakelaar. De afschakelstroom mag max. 30mA bedragen.

Veiligheidspictogrammen op het toestel (Fig. 8)

1. Vóór inbedrijfstelling gebruiksaanwijzing lezen.
2. Bij regen of sneeuw het toestel niet gebruiken. Toestel beschermen tegen vocht.
3. Hou derden weg uit de gevarenzone.
4. Oog- en gehoorbeschermer dragen.
5. Bij schoonmaak- en onderhoudswerkzaamheden het toestel uitschakelen en de netstekker uit het stopcontact verwijderen.

4.0 Technische gegevens

Wisselstroommotor	230 V ~ 50 Hz
Vermogen LS 2200	2200 Watt
Vermogen LS 2500 E	2500 Watt
Stationair toerental n _s max	13000 t/min.
Luchtsnelheid	270 km/u
Zuigvermogen	780 m ³ /u
Volume van de opvangzak	ca. 45 l
Geluidsvermogen LWA	110 dB (A)
Geluidsdruk niveau LPA	90 dB (A)
Vibratie a _h	< 2,5 m/s

5.0 Montage

5.1. Montage zuigbuis (fig. 2,3)

- ◆ Steek eerst de voorste (1) en achterste zuigbuis (2) in elkaar. Let er wel op dat de buizen hoorbaar vastklikken.
- ◆ Vervolgens steekt u de zuigbuis de motorbehuizing in en maakt u de buis vast d.m.v. de beide sluitbeugels (3).

Aanwijzing : Gelieve er op te letten dat vóór het vastmaken op het toestel altijd eerst de beide zuigbuizen vast aan elkaar verbonden zijn en dat ze vervolgens niet meer mogen worden uit elkaar genomen!

Aanwijzing : De bladzuiger is voorzien van een veiligheidsschakelaar en werkt slechts als de zuigbuis vastgemaakt is op het toestel.

5.2. Opvangzak monteren (fig. 4)

- ◆ Steek de opvangzak (7) de stomp aan de motorbehuizing op; hij moet hoorbaar vastklikken. Haak dan de beide haakjes vast op de zuigbuis en op de motorbehuizing.

6.0 Vóór ingebruikneming

Stel het toestel pas in werking als de montage helemaal is voltooid. Vóór elke ingebruikneming dient de aansluitkabel van het toestel op tekens van een beschadiging te worden gecontroleerd; de kabel mag enkel in perfecte staat worden gebruikt.

7.0 Ingebruikneming

7.1. Riemlengte bepalen (fig. 1)

- ◆ De riemlengte van de draagriem (4) afstellen zodat de zuigbuis dicht over de grond kan worden geleid. De leirollen (9) aan het onderste uiteinde van de zuigbuis dienen tevens om de zuigbuis gemakkelijker over de grond te leiden.

7.2. Toestel aansluiten en aanzetten (fig. 5,6)

- ◆ De stekker van het toestel de koppeling van de aansluitkabel (verlengkabel) in steken.
- ◆ Aansluitkabel (6) van het toestel, zoals afgebeeld, beveiligen d.m.v. de aan het toestel voorhanden kabelontlasting.
- ◆ Voor het inschakelen AAN/UIT-schakelaar (5) in richting I schuiven, voor het uitschakelen AAN/UIT-schakelaar in richting 0 schuiven.



7.3 Bedrijfsmodus kiezen

7.3.1 Zuigen (fig. 7)

- ◆ Draai de hefboom (8) helemaal naar links naar de stand "zuigen". Dit kan zowel bij stilstaand alsook bij draaiend toestel gebeuren.

7.3.2 Blazen (fig. 7)

- ◆ Draai de hefboom (8) helemaal naar rechts naar de stand "blazen". Dit kan zowel bij stilstaand alsook bij draaiend toestel gebeuren.
- ◆ Richt de luchtstraal naar voren en beweeg u langzaam om bladeren of tuinafval bijeen te blazen of van moeilijk toegankelijke plaatsen te verwijderen.

Let op !!

Maak vóór het blazen de opvangzak leeg. Anders zouden opgezogen bladeren / tuinafval opnieuw kunnen ontsnappen.

7.3.3 Opvangzak leegmaken (fig. 1)

Maak de opvangzak (7) op tijd leeg. Bij een hoog vulniveau gaat het zuigvermogen duidelijk achteruit. Breng organisch afval naar de composteerinrichting.

- ◆ Toestel uitzetten en netstekker uit het stopcontact trekken.
- ◆ Ritssluiting aan de opvangzak (7) open trekken en opvangzak leegschudden.

8.0. Onderhoud

LET OP!

Alle onderhouds-, service- en schoonmaakwerkzaamheden mogen enkel worden uitgevoerd als de netstekker uit het stopcontact getrokken is.

- ◆ Het toestel mag niet worden schoongemaakt met een hogedrukreiniger of met stromend water.
- ◆ Geen agressieve reinigingsmiddelen gebruiken.
- ◆ Aan het einde van de werkzaamheden opvangzak afnemen, binnenstebuiten keren en grondig schoonmaken om het vormen van schimmel en onaangename geuren te voorkomen.
- ◆ Een erg vervuilde opvangzak kan met water en zeep worden gewassen.
- ◆ Bij stroefheid van de ritssluiting de tanden van de ritssluiting inwrijven met droge zeep.
- ◆ Hou het toestel en de ventilatiespleten steeds schoon.
- ◆ Verontreinigingen op het toestel met een vochtige doek afwissen. Zuig- / blaasbuis bij

- ◆ vervuiling met een borstel schoonmaken.
- ◆ Op grond van vervuiling door opgezogen goed kan de beweeglijkheid van de overschakelhefboom (blazen / zuigen) worden verminderd. In dit geval de overschakelhefboom meermaals omzetten vanuit de stand zuigen naar de stand blazen en omgekeerd zodat de hefboom weer gemakkelijk draait.

9.0 Herstelling

Mocht er zich een defect voordoen laat dan het toestel enkel controleren door een geautoriseerde vakman of door een klantendienst-werkplaats.

10.0. Verwijdering

Zorg ervoor dat het toestel, de accessoires en de verpakking milieuvriendelijk worden gerecycleerd. Voor een soort bij soort recyclage zijn de kunststofstukken gekenmerkt.

11.0. Bestellen van wisselstukken (fig. 1).

Gelieve bij het bestellen van wisselstukken de volgende gegevens te vermelden :

- ◆ Type van het toestel
- ◆ Artikelnummer van het toestel
- ◆ Identnummer van het toestel
- ◆ Stuknummer van het gewenste wisselstuk

Positie.	Wisselstuknr.
1+2	34.330.60.01
3	34.330.60.03
4	34.330.60.04
5	34.330.60.05
7	34.330.60.07
9	34.330.60.09



12.0 Foutopsporing

Fout	Mogelijke oorzaak	Verhelpen
Het toestel start niet	Geen stroom in de stekker Kabel defect Aansluitingen aan de motor zitten los Zuigbuis niet naar behoren gemonteerd	Leiding en zekering controleren Controleren Door klantendienst-werkplaats laten controleren Op correcte montage letten

S**1.0 Beskrivning av maskinen
(bild 1 och 1a)**

1. Främre sugrör
2. Bakre sugrör
3. Spårbygel
4. Bårsele
5. Strömbrytare
6. Nätkabel
7. Lövsäck
8. Omkopplare sug-/blåsfunktion
9. Hjul
10. Varvtalsreglage (endast vid LS 2500 E)

2.0 Ändamålsenlig användning

- ◆ Lövsugen-/blåsaren är endast godkänd för löv och trädgårdsavfall som gräs eller mindre kvistar. Andra användningssätt är inte tillåtna.
- ◆ Maskinen är endast konstruerad för privat bruk med hänsyn till sitt användningsändamål. Sådana maskiner som är avsedda för privat användning i hus och trädgård definieras som utrustning som endast är avsedd för privat bruk i hus och trädgård. Maskinerna får inte användas till allmänna grönytor, parker, sportanläggningar samt inom lant- och skogsbruk.

3.0 Viktiga anvisningar

Läs igenom bruksanvisningen noggrant och beakta alla anvisningar. Använd bruksanvisningen till att informera dig om maskinen, dess användningsområden samt gällande säkerhetsanvisningar.

Förvara alltid bruksanvisningen på ett säkert ställe.

Beakta tillåtna användningstider samt kommunala föreskrifter för användning av maskiner.

Säkerhetsanvisningar**Instruktioner**

- ◆ Läs noggrant igenom bruksanvisningen. Ta reda på hur manöver- och reglerdonen fungerar och hur maskinen ska användas på rätt sätt.
- ◆ Låt aldrig barn använda maskinen.
- ◆ Personer som inte har tagit del av dessa instruktioner får aldrig använda maskinen. Beakta regionala bestämmelser för lägsta tillåtna ålder för användning av maskinen.
- ◆ Använd aldrig maskinen om personer, särskilt barn, eller husdjur finns i närheten.

- ◆ Användaren är ansvarig för olyckor eller faror som tredje part eller dess egendom kan utsättas för.

Förberedelser

- ◆ Bär alltid kraftiga skor och långa byxor när du använder maskinen.
- ◆ Bär aldrig löst sittande kläder eller smycken. Dessa kan fastna i insugningsöppningen. Om du ska arbeta utomhus rekommenderar vi att du använder gummihandskar och halkfria skor. Bär hårnät om du har långt hår.
- ◆ Använd skyddsglasögon medan du använder maskinen.
- ◆ Använd en dammskyddsmask om damm uppstår under arbetet.
- ◆ Kontrollera maskinen, nätkabeln och förlängningssladden varje gång innan du använder maskinen. Du får endast använda maskinen om den befinner sig fullgott och felfritt skick. Låt en behörig elektriker byta ut maskindelar som har skadats.
- ◆ Använd aldrig maskinen om skyddsanordningar eller avskärningsdelar är skadade eller saknas, t ex avläknings- och/eller gräsuppsamlingsanordningar.
- ◆ Använd endast godkända förlängningssladdar om maskinen används utomhus. Förlängningssladdarnas ledningsarea måste uppgå till minst 1,5 mm². Stickkontaktarna måste vara jordade och strölsäkra.

Drift

- ◆ Dra alltid nätkabeln bakåt och bort från maskinen.
 - ◆ Om nätkabeln eller förlängningssladden är skadad: dra ut stickkontakten ur stickuttaget.
 - ◆ Bär aldrig maskinen i kabeln.
Dra ut stickkontakten ur vägguttaget:
 - om du inte ska använda maskinen längre, eller om du ska transportera eller lämna maskinen utan tillsyn
 - om du ska kontrollera eller rengöra maskinen, eller ta bort blockeringar
 - om du ska utföra rengöring eller underhåll, eller byta ut tillbehör
 - om maskinen har kommit i kontakt med främmande föremål eller vid ovanliga vibrationer
- Använd verktygen endast i dagsljus eller vid tillräcklig belysning.
Underskatta inte maskinens kraft. Se alltid till att du står stabilt och inte tappar balansen.
Undvik om möjligt att använda maskinen i vått gräs.
Särskilt på slänter måste du se till att du står

stabil.

Gå alltid lugnt med maskinen, och gå inte för fort.

Se till att ventilationsöppningen alltid är ren. Rikta aldrig sug-/blåsöppningen mot personer eller djur.

Underhåll och förvaring

Kontrollera att alla muttrar, skruvar och bultar är hårt åtdragna för att garantera att maskinen är i driftsäkert skick.

Kontrollera ofta om gräsuppsamlingsanordningarna är slitna eller har deformerats.

Använd endast reserv-skärverktyg av rätt typ. Av säkerhetsskäl måste du byta ut slitna och skadade delar.

Elverktyg som inte används ska förvaras på en torr plats.

Maskinen kan anslutas till ett valfritt stickuttag med minst 10 A säkring (med 230 V växelspänning). Stickuttaget måste vara anslutet till en jordfelsbrytare (FI). Utlösningsströmmen får inte överstiga 30 mA.

Säkerhetssymboler på maskinen (bild 8)

1. Läs igenom bruksanvisningen före driftstart.
2. Använd inte maskinen vid regn eller snö. Skydda maskinen mot fukt.
3. Se till att inga andra personer finns i farozonen.
4. Använd ögon- och hörselskydd.
5. Koppla ifrån maskinen och dra ut stickkontakten före rengöring eller skötsel.

4.0 Tekniska data

Växelströmsmotor	230V ~ 50Hz
Effekt LS 2200	2200 W
Effekt LS 2500 E	2500 W
Tomgångsvarvtal n_n max	13000 min ⁻¹
Lufthastighet	270 km/h
Sugprestanda	780 m ³ /h
Lövsäckens volym	ca 45 l
Ljudeffektnivå LWA	110 dB (A)
Ljudtrycksnivå LPA	90 dB (A)
Vibration a_h	< 2,5 m/s ²

5.0 Montera

5.1. Montera sugrören (bild 2, 3)

Skjut först samman det främre (1) och bakre sugröret (2). Hör efter att de båda delarna snäpper samman.

Skjut sedan in sugröret i motorkåpan och fäst det med de båda spärrbyglarna (3).

Obs! Tänk på att de båda sugrören alltid måste ha monterats samman innan de monteras på maskinen. Därefter får de båda rören inte tas isär.

Obs! Lövsugen är utrustad med en säkerhetsbrytare och fungerar endast om sugröret har monterats på maskinen.

5.2. Montera lövsäcken (bild 4)

Trä lövsäckens (7) öppning över stosen på motorkåpan. Hör efter att säcken snäpper in. Häng därefter in säcken på sugröret och motorkåpan med de båda krokarna.

6.0 Före användning

- ◆ Ta inte maskinen i drift förrän monteringen är komplett avslutad. Kontrollera om nätkabeln är skadad innan du tar maskinen i drift. Kabeln får endast användas om den är i fullgott skick.

7.0 Använda maskinen

7.1. Bestämna selens längd (bild 1)

- ◆ Ställ in längden på bärselen (4) så att sugröret kan föras just ovanför marken. Hjulen (9) vid den nedre delen av sugröret gör det dessutom lättare att styra sugröret på marken.

7.2. Ansluta maskinen och koppla in (bild 5, 6)

- ◆ Anslut maskinens stickkontakt till nätkabelns (förångningsladd) uttag.
- ◆ Säkra nätkabeln (6) i maskinens dragavlastning enligt beskrivningen i bilden.
- ◆ Koppla in maskinen genom att skjuta strömbrytaren (5) i riktning I. Koppla ifrån maskinen med strömbrytaren i riktning 0.

7.3 Välja driftslag

7.3.1 Sugfunktion (bild 7)

- ◆ Vrid reglaget (8) ända till vänster till läge "Sugfunktion". Du behöver inte slå ifrån maskinen först, utan detta är även möjligt medan maskinen är i drift.

7.3.2 Blåsfunktion (bild 7)

- ◆ Vrid reglaget (8) ända till höger till läge "Blåsfunktion". Du behöver inte slå ifrån maskinen först, utan detta är även möjligt medan maskinen är i drift.
- ◆ Rikta luftstrålen framåt och gå långsamt framåt.

S

Blås samman löv eller ta bort dem från svåråtkomliga ställen.

Varning!

Töm lövsäcken innan du använder blåsfuntionen. Annars finns det risk för att maskinen blåser ut material som redan har sugits in.

7.3.3 Tömma lövsäcken (bild 1)

Töm lövsäcken (7) i god tid. Sugprestandan avtar märkbart om säcken är fylld. Organiskt avfall kan du kasta på komposten.

- ◆ Koppla ifrån maskinen och dra ut stickkontakten.
- ◆ Öppna blixtlåset på lövsäcken (7) och skaka ut materialet.

8.0 Underhåll och skötsel**WARNING!**

Stickkontakten måste ha dragits ut innan underhåll, service eller rengöring får utföras.

- ◆ Rengör inte maskinen med högtryckstvätt eller under rinnande vatten.
- ◆ Använd inga skarpa rengöringsmedel.
- ◆ Efter att du har avslutat arbetet, ta av lövsäcken, vänd den ut och in och rengör den noggrant. Detta är nödvändigt för att förhindra att mögel eller obehagliga lukter uppstår.
- ◆ Om lövsäcken är kraftigt nedsmutsad kan den rengöras med tvål och vatten.
- ◆ Om blixtlåset går trögt, kan du gnida in blixtlåsets tänder med torr tvål.
- ◆ Håll alltid maskinen och ventilationsöppningarna rena.
- ◆ Torka av smuts från maskinen med en fuktig tygtrasa. Sug-/blåsröret kan rengöras med en borste.
- ◆ På grund av smuts som följer med materialet som sugas in, är det möjligt att omkopplingsreglaget (blås-/sugfunktion) blir trögt. I sådana fall kan du koppla om reglaget flera gånger mellan sug- och blåsfunktion tills reglaget inte längre går trögt.

9.0 Reparation

Vid eventuella störingar får maskinen endast kontrolleras av en behörig tekniker eller av en kundtjänstverkstad.

10.0 Avfallshantering

Maskin, tillbehör och förpackningsmaterial kan lämnas in för miljövänlig återvinning. Plastdelarna har markerats för att underlätta källsorteringen.

11.0 Reservdelsbeställning (bild 1)

Ange följande uppgifter när du beställer reservdelar:

- ◆ Produkttyp
- ◆ Produktens artikelnummer
- ◆ Produktens ID-nr.
- ◆ Reservdelsnumret för reservdelen

Pos.-nr.	Reservdels-nr.
1+2	34.330.60.01
3	34.330.60.03
4	34.330.60.04
5	34.330.60.05
7	34.330.60.07
9	34.330.60.09

S

12.0 Felsökningstabell

Störning	Möjlig orsak	Åtgärder
Maskinen startar ej	<ul style="list-style-type: none">- Ingen stöm i stickkontakten- Kabeln defekt- Anslutningarna vid motorn har lossnat- Sugröret har inte monterats rätt	<ul style="list-style-type: none">- Kontrollera kabel och säkringen- Kontrollera- Låt en kundtjänstverkstad kontrollera- Kontrollera rätt montering

I**1.0 Descrizione dell'utensile (Fig. 1)**

1. Tubo di aspirazione anteriore
2. Tubo di aspirazione posteriore
3. Barretta di chiusura
4. Tracolla
5. Interruttore ON/OFF
6. Cavo di alimentazione
7. Sacchetto di raccolta
8. Commutatore aspirazione/soffiaggio
9. Rotella
10. Regolatore del numero di giri (soltanto per l'ELS 2000 E)

2.0 Uso corretto

- ◆ L'aspiratore/soffiatore per foglie è omologato soltanto per fogliame e rifiuti di giardino come erba e rametti. Un uso diverso non è consentito.
- ◆ L'utensile è stato concepito esclusivamente per l'uso privato corrispondente all'impiego previsto. Si considerano apparecchi per l'ambito privato di casa e giardino quelli impiegati per l'uso privato in casa e in giardino. Non devono venire usati nei giardini pubblici, parchi, impianti sportivi e nemmeno in campo agricolo o forestale.

3.0 Avvertenze importanti

Leggete attentamente le istruzioni per l'uso e attenetevi alle avvertenze. Usatele per conoscere bene l'utensile, il suo uso corretto nonché le avvertenze di sicurezza.

Rispettate gli orari per il funzionamento generalmente permessi ed i regolamenti comunali per l'uso di apparecchi.

Conservate sempre con cura le istruzioni per l'uso!

Avvertenze di sicurezza**Introduzione**

- ◆ Leggete attentamente queste istruzioni per l'uso. Informatevi bene sui dispositivi di comando e di regolazione e sull'uso corretto dell'apparecchio.
- ◆ Non permettete mai ai bambini di adoperare l'apparecchio.
- ◆ Non permettete mai ad altre persone, che non sono pratiche delle istruzioni, di adoperare l'apparecchio. Le norme locali possono prescrivere l'età minima dell'utilizzatore.

- ◆ Non adoperate mai l'apparecchio se nelle vicinanze ci sono delle persone, in particolare bambini, o animali.
- ◆ L'utilizzatore è responsabile in caso di incidenti o di rischi nei confronti di terzi relativamente a danni alle persone e alle cose.

Preparazione

- ◆ Portate sempre scarpe robuste e pantaloni lunghi quando adoperate l'apparecchio.
- ◆ Non portate indumenti ampi o gioielli. Potrebbero essere presi dall'apertura di aspirazione. Eseguendo lavori all'aperto si consiglia di portare guanti di gomma e scarpe che non scivolano. Se avete i capelli lunghi, raccoglieteli in una retina.
- ◆ Portate occhiali protettivi durante il lavoro.
- ◆ Usate una maschera protettiva in caso di lavori con produzione di polvere.
- ◆ Prima di ogni utilizzo controllate l'apparecchio, il cavo di alimentazione ed il cavo di prolunga. Utilizzate l'apparecchio solo se questo è in perfette condizioni e non presenta danni. Le parti danneggiate devono essere immediatamente sostituite da un elettricista.
- ◆ Non utilizzate mai l'apparecchio con dispositivi protettivi o schermature danneggiate o dispositivi di sicurezza mancanti come dispositivi di deflessione e/o dispositivi di raccolta erba.
- ◆ In caso di uso all'aperto si devono utilizzare esclusivamente cavi di prolunga appositamente omologati. I cavi di prolunga utilizzati devono avere una sezione minima di 1,5 mm². I collegamenti ad innesto devono presentare contatti protetti ed essere riparati dagli spruzzi d'acqua.

Esercizio

- ◆ Tenete il cavo di alimentazione dell'apparecchio sempre dietro all'apparecchio.
- ◆ Se il cavo elettrico o il cavo di prolunga o sono danneggiati, staccate la spina dalla presa.
- ◆ Non utilizzare il cavo della corrente per trasportare l'elettrotensile.
- ◆ Staccate la spina dalla presa:
 - quando non utilizzate l'elettrotensile, lo trasportate o lo lasciate inosservato;
 - quando controllate l'utensile, lo pulite o ne staccate i blocchi;
 - quando espletate dei lavori di pulizia o di manutenzione o quando sostituite degli accessori;
 - dopo il contatto con corpi estranei o nel caso di vibrazioni anomale.



- ◆ Usate gli attrezzi solo con la luce del giorno o con un'illuminazione artificiale sufficiente.
- ◆ Non ne sottovalutate la forza. Mantente sempre una posizione sicura e l'equilibrio.
- ◆ Evitate, se possibile, l'uso dell'apparecchio nell'erba bagnata.
- ◆ Fate particolare attenzione ad una posizione sicura nei pendii.
- ◆ Cercate sempre di camminare e mai di correre.
- ◆ Tenete l'apertura di aspirazione sempre pulita.
- ◆ Non direzionate mai l'apertura di aspirazione e soffiaggio su persone o animali.

Manutenzione e magazzino

- ◆ Fate attenzione che tutti i dadi, le viti e i bulloni siano stretti bene, per assicurarvi che l'apparecchio si trovi in uno stato d'esercizio sicuro.
- ◆ Controllate spesso che il dispositivo di raccolta erba non presenti usura e deformazioni.
- ◆ Utilizzate solo attrezzi di ricambio per tosatura del tipo giusto.
- ◆ Per motivi di sicurezza è necessario sostituire i pezzi consumati o danneggiati.
- ◆ Attrezzi elettrici non utilizzati dovrebbero essere depositati in luogo asciutto.

L'utensile può essere allacciato ad ogni presa elettrica protetta per min. di 10A (con 230 V tensione alternata). La presa elettrica va protetta con un dispositivo per corrente di guasto (FI). La corrente di apertura deve arrivare a max. 30mA.

Pittogrammi di sicurezza sull'utensile (fig. 10)

1. Prima della messa in funzione leggere le istruzioni per l'uso.
2. Non usare l'elettrotensile in caso di pioggia o neve. Proteggere l'elettrotensile dall'umidità.
3. Tenere le altre persone lontane dalla zona di pericolo.
4. Indossare occhiali protettivi e cuffie antirumore.
5. In caso di lavori di pulizia e di manutenzione spegnere l'apparecchio e staccare la spina dalla presa.

4.0 Dati tecnici

Motore a corrente alternata	230V ~ 50 Hz
Potenza LS 2200	2200 Watt
Potenza LS 2500 E	2500 Watt
Numero di giri a vuoto n_0	13.000 min ⁻¹
Velocità dell'aria	270 km/h
Portata di aspirazione	780 m ³ /h

Volume del sacco di raccolta	ca. 45 l
Livello di potenza sonora LWA	110 dB (A)
Livello di pressione acustica LPA	90 dB (A)
Vibrazione ah	< 2,5 m/s ²

5.0 Montaggio

5.1. Montaggio tubo di aspirazione (Fig. 2.3)

Collegate prima il tubo di aspirazione anteriore (1) con quello posteriore (2). Assicuratevi di sentire lo scatto di arresto.

Poi inserite il tubo di aspirazione nella carcassa del motore e fissatelo con le due barrette di chiusura (3).

Nota: fate attenzione che prima del fissaggio sull'elettrotensile i due tubi di aspirazione devono essere collegati bene tra di loro e non devono più venire smontati!

Nota: l'aspiratore/soffiatore di foglie è dotato di un 'interruttore di sicurezza e funziona soltanto se il tubo di aspirazione è fissato sull'elettrotensile.

5.2. Montaggio del sacchetto di raccolta (Fig. 4)

Inserite il sacchetto di raccolta (7) nel bocchettone sulla carcassa del motore e assicuratevi di sentire lo scatto di arresto. Quindi agganciate i due ganci al tubo di aspirazione e alla carcassa del motore.

6.0 Prima della messa in esercizio

- Mettete l'utensile in esercizio solo dopo aver eseguito il montaggio completo. Prima di ogni messa in esercizio, controllate che il cavo di allacciamento dell'utensile non presenti segni di deterioramento e che venga usato solo se è in perfetto stato.

7.0 Messa in esercizio

7.1. Regolazione della lunghezza della tracolla (Fig. 1)

- ◆ Regolare la lunghezza della cinghia (4) in modo che il tubo di aspirazione possa venire condotto a pochissima distanza dal terreno. Inoltre le rotelle di guida (9) all'estremità del tubo di aspirazione servono a condurre più facilmente il tubo di aspirazione per terra.

7.2. Collegamento e attivazione dell'elettrotensile (Fig. 5.6)

- ◆ Infilare la spina dell'apparecchio nell'accoppiamento del cavo di collegamento (prolunga).

I

- ◆ Assicurare secondo l'illustrazione il cavo di collegamento (6) con lo scarico della trazione che si trova sull'apparecchio.
- ◆ Per accendere l'elettro utensile spostare l'interruttore ON/OFF (5) in direzione I, per spegnerlo spostare l'interruttore ON/OFF in direzione 0.

7.3 Selezione del modo operativo

7.3.1 Aspirazione (Fig. 7)

- ◆ Girate la leva (8) completamente a sinistra su "aspirazione". Questa operazione può avvenire sia ad apparecchio spento che ad apparecchio acceso.

7.3.2 Soffiaggio (Fig. 7)

- ◆ Girate la leva (8) completamente a destra su "soffiaggio". Questa operazione può avvenire sia ad apparecchio spento che ad apparecchio acceso.
- ◆ Orientate il getto d'aria in avanti e muovetevi lentamente per accumulare soffiando fogliame o rifiuti di giardino oppure per eliminarli da zone difficilmente accessibili.

Attenzione!

Svuotate il sacchetto di raccolta prima dell'azione di soffiaggio. Altrimenti del fogliame aspirato potrebbe fuoriuscire di nuovo.

7.3.3 Svuotamento del sacco di raccolta e del preseparatore (fig. 1)

Svuotate in tempo il sacco di raccolta (7). La portata di aspirazione si riduce considerabilmente in caso di un alto grado di riempimento. Portate al compostaggio i rifiuti organici.

- ◆ Spegnete l'utensile e staccate la spina dalla presa di corrente.
- ◆ Aprite la cerniera del sacco di raccolta (7) e svuotate il materiale aspirato.

8.0 Manutenzione e cura

ATTENZIONE!

Per ogni operazione di manutenzione, di riparazione e di pulizia staccate la spina dalla presa di corrente.

- ◆ L'utensile non deve venire pulito con idropulitrici o acqua corrente.
- ◆ Non usate detergenti aggressivi.
- ◆ raccolta, rovesciatelo e pulitelo a fondo per evitare la formazione di muffa ed odori

- ◆ sgradevoli.
- ◆ Un sacco di raccolta molto sporco può essere lavato con acqua e sapone.
- ◆ Se la cerniera si apre difficilmente, strofinate i denti della cerniera con sapone asciutto.
- ◆ Tenete sempre puliti l'utensile e le fessure di areazione.
- ◆ Eliminate le impurità sull'utensile con un panno umido. Pulite il tubo di aspirazione/soffiatura in caso di impurità con una spazzola.
- ◆ A causa di impurità dovute al materiale aspirato può risultare più difficile muovere la leva di commutazione (aspirazione/soffiatura). In tal caso la mobilità della leva di commutazione si riottiene cambiando più volte tra aspirazione e soffiatura.

9.0 Riparazione

In caso di anomalie fare esaminare l'utensile esclusivamente da un tecnico autorizzato rispettivamente da un'officina del servizio assistenza.

10.0 Smaltimento

L'utensile, gli accessori e l'imballaggio dovrebbero essere portati al riciclaggio biologico. Per garantire un riciclaggio puro le parti in plastica sono contrassegnate.

11. Commissione dei pezzi di ricambio (fig. 1)

Volendo commissionare dei pezzi di ricambio, si dovrebbe dichiarare quanto segue:

- modello dell'apparecchio
- numero dell'articolo dell'apparecchio
- numero d'ident. dell'apparecchio
- numero del pezzo di ricambio del ricambio necessitato.

Pos.	No.
1+2	34.330.60.01
3	34.330.60.03
4	34.330.60.04
5	34.330.60.05
7	34.330.60.07
9	34.330.60.09

**12.0 Tabella per l'eliminazione delle anomalie**

Anomalia	Possibile causa	Eliminazione
Il motore non si avvia	non c'è corrente sull presa cavo difettoso attacchi del motore allentati tubo di aspirazione non montato correttamente	controllare il cavo ed is fusibile controllare fare controllare da un'officina del servizio assistenza clienti assicurarsi del montaggio corretto

SK**1.0 Popis prístroja
(obr. 1 a 1a)**

1. Predná nasávacía rúra
2. Zadná nasávacía rúra
3. Uzatvárací strmienok
4. Nosný popruh
5. Zapínač - vypínač
6. Elektrický kábel
7. Zachytávacie vrečka
8. Prepínač vysávanie/vyfukovanie
9. Kolesko
10. Regulátor otáčok (iba pri LS 2500 E)

2.0 Predpísané používanie

- ◆ Vysávač/odfukovač listia sa smie používať iba na vysávanie a odfukovanie listia a záhradného odpadu ako je tráva a malé konáre. Iné použitie nie je dovolené.
- ◆ Je určený len na súkromné používanie, zodpovedajúce účelu, na ktorý bol vyrobený. Za prístroje určené pre súkromné domácnosti a záhrady sa považujú len tie prístroje, ktoré sa používajú v domácnostiach a záhradách. Nie však tie, ktoré sa používajú na verejných priestranstvách, parkoch, športoviskách, ako aj v poľnohospodárstve a lesníctve.

3.0 Dôležité pokyny

Dôkladne si prečítajte návod na obsluhu a dodržiavajte jeho pokyny. Na základe tohto návodu sa oboznámte so zariadením, jeho správnym používaním, ako aj s bezpečnostnými predpismi.

Návod na používanie vždy dobre uschovajte!

Dbajte na všeobecne prípušné doby prevádzkovania, ako aj na obecné nariadenia o prevádzkovaní prístrojov.

Bezpečnostné predpisy**Úvod**

- ◆ Prečítajte si dôkladne tento návod na používanie. Dôverne sa oboznámte s ovládacími a regulačnými prvkami a správnym používaním zariadenia.
- ◆ Nikdy neumožňte deťom používať toto zariadenie.
- ◆ Nikdy nenechajte osoby, ktoré nie sú oboznámené s týmto návodom, aby zariadenie používali. Miestne nariadenia môžu stanoviť najnižší prípustný vek používateľa.

- ◆ Nikdy nepoužívajte zariadenie, ak sú v blízkosti iné osoby, predovšetkým deti alebo domáce zvieratá.
- ◆ Užívateľ je zodpovedný za úrazy alebo ohrozenia, ktoré postihnú iné osoby alebo ich majetok.

Príprava

- ◆ Pri používaní zariadenia noste vždy pevnú obuv a dlhé nohavice.
- ◆ Nenoste žiaden široký odev alebo šperky. Mohli by byť zachytené sacím otvorom. Pri práci vo voľnom priestranstve odporúčame nosiť gumené rukavice a protišmykovú obuv. Ak máte dlhé vlasy, noste ochranu na vlasy (sietku).
- ◆ Pri práci noste ochranné okuliare.
- ◆ Pri značne prašnej práci noste ochrannú dýchaciu masku.
- ◆ Pred každým použitím prekontrolujte zariadenie, prípojné vedenie a predlžovací kábel. Pracujte len s nezávadným a nepoškodeným zariadením. Poškodené časti musia byť ihneď vymenené elektrikárom.
- ◆ Nepoužívajte zariadenie s poškodenými ochrannými prvkami alebo s chýbajúcimi bezpečnostnými zariadeniami, ako napr. vybavenie odvádzajúce a/alebo zachytávajúce trávu.
- ◆ Pri práci vo voľnom priestranstve smie byť používaný len schválený predlžovací kábel. Používané predlžovacie káble musia mať minimálny prierez 1,5 mm². Zástrčkové spojenie musí byť vybavené ochranným kontaktom a ochranou proti odstrekujejúcej vode.

Prevádzka

- ◆ Prípojné vedenie zariadenia (kábel) vedte vždy dozadu smerom od zariadenia.
- ◆ Ak je prípojný kábel alebo predlžovací kábel poškodený, vytiahnite ho zo zásuvky.
- ◆ Nenoste zariadenie za kábel.
- ◆ Vytiahnite elektrický kábel zo zásuvky:
 - ak zariadenie nepoužívate, prepravujete alebo necháte bez dozoru;
 - ak zariadenie kontrolujete, čistíte alebo odstraňujete uzávery;
 - ak vykonávate čistiace alebo údržbárske práce, alebo vymieňate príslušenstvo;
 - po kontakte s cudzími telesami alebo pri abnormálnych vibráciách.
- ◆ Nástroj používajte len pri dennom svetle alebo pri dostačujúcom umelom osvetlení.
- ◆ Nepodceňujte silu. Vždy si udržiavajte stabilnú pozíciu a rovnováhu.
- ◆ Vyhnite sa, ak je to možné, prevádzke

- zariadenia na mokrej tráve.
- ◆ Obzvlášť dbajte na to, aby ste pri prácach na svahoch mali dostatočnú stabilitu.
- ◆ Vždy kráčajte, nikdy nebežte.
- ◆ Udržujte vetrací otvor vždy čistý.
- ◆ Sací / výfukový otvor nikdy nesmerujte na ľudí alebo na zvieratá.

Údržba a skladovanie

- ◆ Dbajte na to, aby boli všetky matice, skrutky a čapy dostatočne dotiahnuté, aby ste mali istotu, že sa zariadenie nachádza v bezpečnom prevádzkovom stave.
- ◆ Často kontrolujte zariadenie na zachytávanie trávy, či nie je opotrebované alebo zdeformované.
- ◆ Používajte náhradné diely len správneho typu.
- ◆ Z bezpečnostných dôvodov nahraďte opotrebované alebo poškodené časti.
- ◆ Nepoužívané elektrické nástroje by mali byť odložené na suchom mieste.

Zariadenie sa môže pripojiť na ľubovoľnú elektrickú zásuvku (so striedavým napätím 230 V) istenú poistkou min. 10 A. Zásuvka by mala byť istená chybovým elektro-ochranným vypínačom (FI). Vyvolávací prúd môže byť max. 30 mA.

Bezpečnostné piktogramy na zariadení (obr. 8)

1. Pred uvedením do prevádzky si prečítajte návod na používanie.
2. Zariadenie sa nepoužíva za dažďa alebo snehu. Chráňte zariadenie pred vlhkom.
3. Udržujte ostatné osoby v dostatočnej vzdialenosti od zariadenia.
4. Noste ochranu očí a sluchu.
5. Pri čistiacich a údržbových prácach zariadenie vypnite a vytiahnite elektrický kábel zo zásuvky.

4.0 Technické údaje

Striedavý motor	230 V – 50 Hz
Výkon LS 2200	2200 Watt
Výkon LS 2500 E	2500 Watt
Voľnobežné otáčky n_0 max	13000 min ⁻¹
Rýchlosť vzduchu	270 km/h
Sací výkon	780 m ³ /h
Obsah zachytávacieho vrečka	cca. 45 l
Hluk - úroveň výkonu LWA	110 dB (A)
Hluk - hladina tlaku LPA	90 dB (A)
Vibrácie a_h	< 2,5 m/s ²

5.0 Montáž

5.1. Montáž nasávacej rúry (obr. 2,3)

Najprv spojte prednú (1) a zadnú (2) nasávaciu rúru dohromady. Všímajte si pri tom počuteľný zvuk pri zaskočení.

Následne zasuňte nasávaciu rúru do bloku motora a upevnite ju obidvoma uzatváracími strmičkami (3).

Upozornenie: Dbajte vždy na to, aby boli obidve nasávacie rúry ešte pred upevnením k zariadeniu spolu dobre spojené a následne už viac neboli rozoberané!

Upozornenie: Vysávač listia je vybavený bezpečnostným vypínačom a funguje len vtedy, ak je nasávací rúra pripojená na zariadení.

5.2. Montáž zachytávajúceho vrečka (obr. 4)

Pripevnite zachytávajúce vrečko (7) o hrdlo na bloku motora a všimajte si pri tom počuteľný zvuk pri zaskočení. Následne do seba zasuňte oba háčiky na nasávacej rúre a na bloku motora.

6.0 Pred uvedením do prevádzky

- ◆ Zariadenie uveďte do prevádzky až po vykonaní kompletnej montáže. Pred každým uvedením do prevádzky je potrebné vykonať kontrolu prípojného vedenia zariadenia, ktoré smie byť používané len ak je v bezchybnom stave.

7.0 Uvedenie do prevádzky

7.1. Nastavenie dĺžky nosného popruhu (obr.1)

- ◆ Dĺžku nosného popruhu (4) nastavte tak, aby mohla byť nasávací rúra vedená tesne nad zemou. K ľahšiemu vedeniu nasávacej rúry po zemi dodatočne slúži aj koliesko (9), nachádzajúce sa na spodnej časti rúry.

7.2. Pripojenie a zapnutie zariadenia (obr. 5,6)

- ◆ Zástrčku zariadenia spojte s prístrojovým pripájacím (predlžovacím) káblom.
- ◆ Prístrojový pripájací kábel (6) zaistite o úchyt na odľahčenie kábla tak, ako to je zobrazené.
- ◆ Aby ste prístroj zapli, posuňte zapínač/vypínač (5) do pozície I, pre vypnutie ho presuňte do pozície 0.

SK**7.3 Voľba režimu práce****7.3.1 Vysávanie (obr.7)**

- ◆ Otočte páčku (8) celkom vľavo do pozície "vysávať". Môžete tak urobiť pri vypnutom, ako aj pri zapnutom zariadení.

7.3.2 Fúkanie (obr. 7)

- ◆ Otočte páčku (8) celkom vpravo do pozície "fúkanie". Môžete tak urobiť pri vypnutom, ako aj pri zapnutom zariadení.
- ◆ Smerujte prúd vzduchu dopredu a pohybujte sa pomaly tak, aby ste listie alebo záhradný odpad fúkali jedným smerom, resp. ho odstránili z ťažko dostupných miest.

Pozor!!

- ◆ Pred fúkaním vyprázdňte zachytávacie vrečko. Inak by sa mohol už vsatý odpad dostať opäť von.

7.3.3 Vyprázdňovanie zachytávacieho vrečka (obr. 1)

Vyprázdňujte zachytávacie vrečko (7) včas. Pri vysokom stupni zaplnenia zreteľne slabne výkon sania. Organické odpady likvidujte v kompostoch.

- ◆ Zariadenie vypnite a vytiahnite elektrický kábel zo zásuvky.
- ◆ Otvorte zips na zachytávacom vrečku (7) a obsah vrečka vysypte.

8.0 Starostlivosť a údržba**POZOR!**

Všetky údržbárske, servisné a čistiace práce sú byť vykonávané len po vytiahnutí elektrického kábla zo zásuvky.

- ◆ Zariadenie sa nesmie čistiť vysokotlakovou čističkou alebo tečúcou vodou.
- ◆ Nepoužívajte žiadne ostré čistiace prostriedky.
- ◆ Po ukončení práce zachytávacie vrečko odoberte, prevráťte a dôkladne vyčistite, aby ste týmto predišli vzniku plesní a nepríjemných zápachov.
- ◆ Veľmi znečistené zachytávacie vrečko sa môže vyprať vodou a mydlom.
- ◆ Pri ťažkostiach s otváraním zipsu ho môžete natrieť suchým mydlom.
- ◆ Udržujte zariadenie a vetracie štrbiny vždy čisté.
- ◆ Nečistoty na zariadení utrite vlhkou handrou. Vysávaciu / fúkačnú rúru očistite kefou.
- ◆ Kvôli znečisteniu odpadom môže byť chod prepínacej páky (vysávanie / fúkание) sťažený. V takom prípade sa po viacnásobnom prepínaní z vysávania na fúkание chod prepínacej páky

opäť upraví.

9.0 Oprava

Pri prípadných poruchách nechajte zariadenie preskúšať len autorizovanému odborníkovi, resp. v servisnej dielni v rámci služieb zákazníkom.

10.0 Likvidácia

Zariadenie, príslušenstvo a obal by mali byť odovzdané na ekologicky primerané opätovné využitie. Pre správne roztriedenie v rámci recyklácie sú jednotlivé umelohmotné časti označené.

11.0 Objednávanie náhradných dielov (obr. 1)

Pri objednávaní náhradných dielov by mali byť uvedené tieto údaje:

- ◆ Typ zariadenia
- ◆ Výrobné číslo zariadenia
- ◆ Identifikačné číslo zariadenia
- ◆ Číslo potrebného náhradného dielu

Pol.	Náhr. diel č.
1+2	34.330.60.01
3	34.330.60.03
4	34.330.60.04
5	34.330.60.05
7	34.330.60.07
9	34.330.60.09

SK**12.0 Plán pri hľadani chýb**

Chyba	Možná příčina	Odstránenie
Zariadenie neštartuje	<ul style="list-style-type: none">- žiaden prúd v el. zásuvke- chybný kábel- uvoľnené pripojky na motore- nesprávne namontovaná sacia rúra	<ul style="list-style-type: none">- prekontrolovať vedenie a poistky- preskúšať- nechať prekontrolovať v servisnej dielni- dbať na správnu montáž

CZ**1.0 Popis přístroje (obr. 1 a 1a)**

1. Sací trubka vpředu
2. Sací trubka vzadu
3. Uzavírací těmen
4. Popruh na nošení
5. Za/vypínač
6. Síť'ové vedení
7. Vak
8. Přepínač nasávat/vyfukovat
9. Vodicí kolečko
10. Regulator otáček (pouze u ELS 2000 E)

2.0 Použití podle způsobu určení

- ◆ Zahradní vysavač / fukar je schválen pouze pro listí a zahradní odpady jako, tráva, malé větvičky. Jiné použití není dovoleno.
- ◆ Je koncipován pouze pro soukromé používání příslušně podle účelu použití. Za přístroje pro soukromou domácí a zahradní oblast jsou považovány ty, které jsou využity v soukromém domácím a zahradním sektoru. Ne ovšem ty k péči o veřejnou zeleň, parky, sportovní hřiště, jako též v zemědělství a lesnictví.

3.0 Důležité pokyny

Prosím přečtěte si pečlivě návod k použití a dbejte jeho pokynů. Na základě tohoto návodu k použití se seznamte s přístrojem, jeho správným použitím a s bezpečnostními pokyny.

Návod k použití mějte stále dobře uložen!

Prosím dbejte všeobecně povolených provozních časů, jako též komunálních předpisů k provozování přístrojů.

Bezpečnostní pokyny**Úvod**

- ◆ Přečtěte si pečlivě tento návod k obsluze. Seznamte se s řídicími a regulačními zařízeními a řádným používáním přístroje.
- ◆ Nikdy nenechte děti přístroj používat.
- ◆ Nikdy nedovolte osobám, které návod k použití neznají, přístroj používat. Místní předpisy mohou stanovit minimální stáří uživatele.
- ◆ Nikdy přístroj nepoužívejte, pokud jsou v jeho blízkosti osoby, obzvláště* děti, nebo domácí zvířata.
- ◆ Uživatel je zodpovědný za zranění nebo ohrožení, které se může přihodit třetím nebo jejich majetku.

Příprava

- ◆ Při používání přístroje vždy nosit pevnou obuv a dlouhé kalhoty.
- ◆ Nenoste široké oblečení a šperky, mohly by být zachyceny sacím otvorem. Při práci na volném prostranství jsou vhodné gumové rukavice a pevná neklouzající obuv. V případě dlouhých vlasů noste vlasovou síť'ku.
- ◆ Při práci noste ochranné brýle.
- ◆ Při prашných pracích používejte masku na ochranu dýchacích cest.
- ◆ Před každým použitím zkontrolujte přístroj, přípojné vedení a prodlužovací kabel. Pracujte pouze s bezvadným a nepoškozeným přístrojem. Poškozené díly musí být okamžitě vyměněny odborným elektrikářem.
- ◆ Nikdy přístroj nepoužívejte s poškozenými ochrannými zařízeními nebo stínícími kryty nebo chybějícími bezpečnostními zařízeními, jako jsou odváděcí a/nebo záchytná zařízení trávy.
- ◆ Při práci na volném prostranství smí být používány pouze schválené prodlužovací kabely. Použité prodlužovací kabely musí vykazovat minimální průřez 1,5 mm². Zástrčky musí vykazovat ochranné kontakty a být chráněné proti stříkající vodě.

Provoz

- ◆ Přípojné vedení přístroje vést vždy směrem dozadu od přístroje.
- ◆ Pokud je síť'ový nebo prodlužovací kabel poškozen; vytáhněte zástrčku ze zásuvky.
- ◆ Nenoste přístroj za kabel.
- ◆ Vytáhněte zástrčku ze zásuvky:
 - pokud přístroj nepoužíváte, transportujte ho nebo ho nechte bez dozoru;
 - pokud přístroj kontrolujete, čistíte jej nebo odstraňujete zablokování;
 - když provádíte čistící nebo údržbové práce nebo vyměňujete příslušenství;
 - po kontaktu s cizími tělesy nebo při abnormálních vibracích
- ◆ Používejte nářadí pouze za denního světla nebo při dostatečném umělému osvětlení.
- ◆ Nepodceňovat sílu. Vždy dbát o bezpečný postoj a udržovat rovnováhu.
- ◆ Vyhněte se, pokud možno, používání přístroje v mokré trávě.
- ◆ Obzvláště* na svazích dbejte na bezpečný postoj.
- ◆ Vždy jít, nikdy neběhat.
- ◆ Udržujte větrací otvory vždy čisté.
- ◆ Sací/foukací otvor nikdy nesměřovat na osoby a zvířata.

Údržba a uložení

- ◆ Starajte se o to, aby všechny matice, šrouby a čepy byly vždy pevně utaženy, abyste měli jistotu, že se přístroj nachází v bezpečném provozním stavu.
- ◆ Zařízení na zachytávání trávy často kontrolujte, zda nejsou opotřebená a zdeformována.
- ◆ Používat pouze náhradní řezací nástroje stejného typu.
- ◆ Z bezpečnostních důvodů vyměňte opotřebené nebo poškozené díly.
- ◆ Nepoužívané elektrické nářadí by mělo být uloženo na suchém místě.

Přístroj může být připojen na každou zásuvku s ochranným kontaktem (230 V střídavé napětí) jistěnou min. 10 A. Zásuvka musí být jistěna ochranným spínačem proti chybnému proudu (FI). Spouštěcí proud smí činit max. 30 mA.

Bezpečnostní piktogramy na přístroji (obr. 8)

1. Před uvedením do provozu přečíst návod k použití.
2. Nepoužívat přístroj za deště nebo sněhu. Přístroj chránit před vlhkostí.
3. Nepouštět třetí do oblasti nebezpečí přístroje
4. Nosit ochranu zraku a sluchu.
5. Při čistících a údržbových pracích přístroj vypnout a vytáhnout síťovou zástrčku.

4.0 Technická data

Motor na střídavý proud	230V ~ 50 Hz
Výkon LS 2200	2200 W
Výkon LS 2500 E	2500 W
Počet otáček naprázdno n_n , max.	13000 min ⁻¹
Rychlost vzduchu	270 km/h
Sací výkon	780 m ³ /h
Objem vaku	cca 45 l
Hladina akustického výkonu LWA	110 dB (A)
Hladina akustického tlaku LPA	90 dB (A)
Vibrace a_{11}	< 2,5 m/s ²

5.0 Montáž**5.1. Montáž sací trubky (obr. 2, 3)**

Nejdříve prosím spojte přední (1) a zadní sací trubku (2). Dbejte prosím na slyšitelné zacvaknutí.

Poté prosím zastrčte sací trubku do krytu motoru a upevněte ji oběma uzavíracími třmeny (3).

Pokyn: Dbejte prosím na to, aby před připevněním na přístroj byly vždy nejdříve pevně spolu spojeny obě sací trubky, které nesmějí být poté již rozpojeny!

Pokyn: Sběrač listí je vybaven bezpečnostním spínačem a funguje pouze, když je sací trubka upevněna na přístroji.

5.2. Montáž vaku (obr. 4)

Přetáhněte prosím vak (7) přes hrdlo na krytu motoru a dbejte přitom na slyšitelné zacvaknutí. Poté zahákněte oba háky na sací trubce a na krytu motoru.

6.0 Před uvedením do provozu

Přístroj uveďte do provozu teprve tehdy, když jste kompletně provedli montáž. Před každým uvedením do provozu překontrolovat přípojné vedení přístroje, zda nevykazuje znaky poškození. Používáno smí být pouze vedení v bezvadném stavu.

7.0 Uvedení do provozu**7.1. Nastavit délku popruhu (obr. 1)**

- ◆ Délku popruhu na nošení (4) nastavit tak, aby mohla být sací trubka vedena těsně nad zemí. Dodatečně slouží k lehkému vedení sací trubky po zemi vodící kolečka (9) na spodním konci sací trubky.

7.2. Přístroj připojit a zapnout (obr. 5,6)

- ◆ Zástrčku přístroje zastrčit do spojky přípojného vedení přístroje (prodlužovačky).
- ◆ Přípojné vedení přístroje (6) podle obrázku zajistit odlehčením od tahu kabelu nacházejícím se na přístroji.
- ◆ K zapnutí posunout za-/vypínač (5) ve směru I, k vypnutí ve směru 0.

7.3 Zvolit druh provozu**7.3.1 Nasávání (obr. 7)**

- ◆ Páčku (8) otočte zcela doleva na "Saugen" (nasávat). Toto je možné provést jak při vypnutém, tak běžícím přístroji.

7.3.2 Foukání (obr. 7)

- ◆ Páčku (8) otočte zcela doprava na "Blasen" (foukat). Toto je možné provést jak při vypnutém, tak běžícím přístroji.
- ◆ Nasměrujte proud dopředu a pohybujte se pomalu, abyste listí nebo zahradní odpad sfoukli na hromadu, popř. jej odstranili z těžko přístupných míst.

CZ

Pozor!! Před foukáním vyprázdněte vak. Jinak by mohl být vyfoukán již nasátý materiál.

7.3.3 Vyprázdnit vak (obr. 1)

Vyprázdněte vak (7) včas. Při velkém naplnění klesá zřetelně sací výkon. Organické odpady dejte na kompost.

- ◆ Příklad vypnout a vytáhnout síťovou zástrčku.
- ◆ Zip na vaku (7) rozepnout a vyspat nasátý materiál.

8.0 Údržba a péče**POZOR!**

Veškeré opravárenské, servisní a čistící práce směji být prováděny pouze při vytažené síťové zástrčce.

- ◆ Příklad nesmí být čistěn tlakovou myčkou nebo pod tekoucí vodou.
- ◆ Nepoužívat ostré čistící prostředky.
- ◆ Po ukončení práce sejmut vak, obrátit ho naruby a důkladně vyčistit, aby se zabránilo vzniku plesně a nepříjemného zápachu.
- ◆ Silně znečištěný vak může být vyprán vodou a mýdlem.
- ◆ Pokud se nechá zip jen těžko rozepnout, zip natřít suchým mýdlem.
- ◆ Příklad a větrací otvory udržujte stále čisté.
- ◆ Nečistoty na přístroji otřít vlhkým hadrem. Sací / foukací trubku při znečištění vyčistit kartáčkem.
- ◆ Z důvodů znečištění nasávaným materiálem může být ztížen chod přepínací páčky (nasávání/vyfukování). V tomto případě se po několikerém přepnutí z nasávání na foukání chod páčky opět obnoví.

9.0 Oprava

Pokud se eventuálně vyskytnou poruchy na přístroji, nechejte přístroj přikontrolovat pouze u odborníka nebo dílnou zákaznického servisu.

10.0. Likvidace

Příklad, příslušenství a balení by měly být recyklovány neškodně pro životní prostředí. Aby byla zajištěna správná recyklace podle druhů, jsou plastové části označeny.

11.0. Objednání náhradních dílů (obr. 1)

Při objednání náhradních dílů je třeba uvést následující údaje:

- ◆ Typ přístroje
- ◆ Číslo artiklu přístroje
- ◆ Identifikační číslo přístroje
- ◆ Číslo požadovaného náhradního dílu

Položka	Č. náhr. dílu
1+2	34.330.60.01
3	34.330.60.03
4	34.330.60.04
5	34.330.60.05
7	34.330.60.07
9	34.330.60.09

12.0 Plán hledání chyb

Chyba	Možná příčina	Odstranění
Přístroj se nerozeběhne	žádný proud v zástrčce defektní kabel připojky na motoru uvolněné sací trubka není správně namontovaná	překontrolovat vedení a pojistky překontrolovat nechat překontrolovat zákaznickým servisem dbát na správnou montáž

- (D)** EG Konformitätserklärung
- (GB)** EC Declaration of Conformity
- (F)** Déclaration de Conformité CE
- (NL)** EC Conformiteitsverklaring
- (E)** Declaración CE de Conformidad
- (P)** Declaração de conformidade CE
- (S)** EC Konformitetsförklaring
- (FIN)** EC Yhdenmukaisuusilmoitus
- (N)** EC Konformitetserklæring
- (RUS)** EC Заявление о соответствии
- (HR)** Dichiarazione di conformità CE
- (RD)** Declarație de conformitate CE
- (TR)** AT Uygunluk Deklarasyonu

Einhell®

- (GR)** EC Δήλωση περί της ανταπόκρισης
- (I)** Dichiarazione di conformità CE
- (DK)** EC Overensstemmelseserklæring
- (CZ)** EU prohlášení o konformitě
- (H)** EU Konformkijelentés
- (SLO)** EU Izjava o skladnosti
- (PL)** Oświadczenie o zgodności z normami Europejskiej Wspólnoty
- (SK)** Vyhásenie EU o konformite



Laubsauger LS 2200 / LS 2500 E

Der Unterzeichnende erklärt in Namen der Firma die Übereinstimmung des Produktes.

The undersigned declares in the name of the company that the product is in compliance with the following guidelines and standards.

Le soussigné déclare au nom de l'entreprise la conformité du produit avec les directives et normes suivantes.

De ondertekenaar verklaart in naam van de firma dat het product overeenstemt met de volgende richtlijnen en normen.

El abajo firmante declara, en el nombre de la empresa, la conformidad del producto con las directrices y normas siguientes.

O signatário declara em nome da firma a conformidade do produto com as seguintes directivas e normas.

Undertecknad förklarar i firmans namn att produkten överensstämmer med följande direktiv och standarder.

Alekirjoittanut ilmoittaa liikkeen nimissä, että tuote vastaa seuraavia direktiivejä ja standardeja:

Undertegnede erklærer på vegne af firmaet at produktet samsvarer med følgende direktiver og normer.

Подписавшийся подтверждает от имени фирмы что настоящее изделие соответствует требованиям

следующих нормативных документов.

Az aláíró kijelenti, a cég nevében a termék megegyezését a következő irányvonalakkal és normákkal.

Subsemnatul declară în numele firmei că produsul core-spunde următoarele directive și standarde.

Imzavalan kisi, firma adına ürünüň aşajyda anlan ýönetme-liklere we normlara uýgun olduşyňu beyan eder.

En ondýmari tñs etapepías dñláwnei o utopenpawpémnos tñn simfwpmía tou ppoióntios ppos tous akóloubois kanonismous kai ta akólouba ppoítupa.

Il sottoscritto dichiara a nome della ditta la conformità del prodotto con le direttive e le norme seguenti.

På firmaets vegne erklærer undertegnede, at produktet imødekommer kravene i følgende direktiver og normer.

Niže podepsany jménem firmy prohlašuje, že výrobek odpovídá následujícím směrniciím a normám.

Az aláíró kijelenti, a cég nevében a termék megegyezését a következő irányvonalakkal és normákkal.

Podpisani izjavim v imenu podjetja, da je proizvod v skladnosti s sledječimi smernicami in standardi.

Niže podpisani oświadcza w imieniu firmy, że produkt jest zgodny z następującymi wytycznymi i normami.

Podpisujući zázavne prehlasuje v mene firme, že tento výrobek je v súlade s nasledovnými smernicami a normami.

<input checked="" type="checkbox"/> 98/37/EG	<input type="checkbox"/> 89/686/EWG	ISC GmbH Eschenstraße 6 94405 Landau/lsar
<input checked="" type="checkbox"/> 73/23/EWG	<input type="checkbox"/> 87/404/EWG	
<input type="checkbox"/> 97/23/EG	<input type="checkbox"/> R&TTED 1999/5/EG	
<input checked="" type="checkbox"/> 89/336/EWG	<input checked="" type="checkbox"/> 2000/14/EG: L _{WM} 108 dB(A); L _{WA} 110 dB(A)	
<input type="checkbox"/> 90/396/EWG		

EN 60335-1; EN 60335-2-100; EN55014-1; EN 55014-2; EN 61000-3-2; EN 61000-3-3; KBV V

Landau/lsar, den 15.09.2003

Brunhölzl
Brunhölzl

Leiter Produkt-Management

Bauer
Bauer

Produkt-Management

Archivierung / For archives: 3433060-45-4175500-E

GARANTIEURKUNDE

Wir gewähren Ihnen zwei Jahre Garantie gemäß nachstehenden Bedingungen. Die Garantiezeit beginnt jeweils mit dem Tag der Lieferung, der durch Kaufbeleg, wie Rechnung, Lieferschein oder deren Kopie, nachzuweisen ist. Innerhalb der Garantiezeit beseitigen wir alle Funktionsfehler am Gerät, die nachweisbar auf mangelhafte Ausführung oder Materialfehler zurückzuführen sind. Die dazu benötigten Ersatzteile und die anfallende Arbeitszeit werden nicht berechnet.

Ausschluss: Die Garantiezeit bezieht sich nicht auf natürliche Abnutzung oder Transportschäden, ferner nicht auf Schäden, die infolge Nichtbeachtung der Montageanleitung und nicht normgemäßer Installation entstanden. Der Hersteller haftet nicht für indirekte Folge- und Vermögensschäden. Durch die Instandsetzung wird die Garantiezeit nicht erneuert oder verlängert. Bei Garantieanspruch, Störungen oder Ersatzteilbedarf wenden Sie sich bitte an.

ISC GmbH · International Service Center
 Eschenstraße 6 · D-94405 Landau/Isar (Germany)
 Info-Tel. 0190-145 048 (62 Ct/Min.) • Telefax 0 99 51-26 10 und 52 50
 Service- und Infoserver: <http://www.isc-gmbh.info>

Technische Änderungen vorbehalten
 Technical changes subject to change
 Sous réserve de modifications
 Technische wijzigingen voorbehouden
 Salvo modificaciones técnicas
 Salvaguardem-se alterações técnicas
 Förbehåll för tekniska förändringar
 Oikeus teknisiin muutoksiin pidätetään
 Der tages forbehold for tekniske ændringer
 Ο κατασκευαστής διατηρεί το δικαίωμα
 τεχνικών αλλαγών
 Con riserva di apportare modifiche tecniche
 Teknische ændringer forbeholdes
 Technické změny vyhrazeny
 Technikai változások jogát fenntartva
 Tehnične spremembe pridržane.
 Zastrzeżenie się wprowadzanie zmian technicznych
 Se rezervă dreptul la modificări tehnice.
 Teknik degişiklikler olabilir
 Technické změny vyhrazené
 Запазва се правото за технически промени
 Сохраняется право на технические изменения

Ⓢ GARANTIEURKUNDE
 Die Garantiezeit beginnt mit dem Tag des Kaufes und beträgt 2 Jahre.
 Die Gewährleistung erfolgt für mangelhafte Ausführung oder Material- und Funktionsfehler. Die dazu benötigten Ersatzteile und die anfallende Arbeitszeit werden nicht berechnet. Keine Gewährleistung für Folgeschäden.
 Ihr Kundendienstansprechpartner

Ⓢ GARANTIE
 La période de garantie commence à partir de la date d'achat et dure 2 ans.
 Sont pris en charge: les défauts de matériel ou de fonctionnement et de fabrication.
 Les pièces de rechange requises et les heures de travail ne seront pas facturées.
 Pas de prise en charge de garantie pour les dommages survenus ultérieurement.
 Votre service après-vente.

Ⓢ GARANTIE
 De garantieduur begint op de koopdatum en bedraagt 2 jaare.
 De garantie geldt voor gebreken aan de uitvoering of materiaal- en functiefouten.
 Da daarvoor benodigde onderdelen en het arbeidsloon worden niet in rekening gebracht. Geen garantie op verdere schaden.
 uw contactpersoon van de klantenservice

Ⓢ WARRANTY CERTIFICATE
 The guarantee period begins on the sales date and is valid for 2 years.
 Responsibility is assumed for faulty construction or material or functional defects.
 Any necessary replacement parts and necessary repair work are free of charge.
 We do not assume responsibility for consequential damage.
 Your customer service partner

Ⓢ CERTIFICATO DI GARANZIA
 I periodo di garanzia inizia nel giorno dell'acquisto da 2 anni. La garanzia vale nel caso di confezione difettosa oppure di difetti del materiale e del funzionamento. Le componenti da sostituire e il lavoro necessario per la riparazione non vengono calcolati. Non c'è alcuna garanzia nel caso di danni successivi.
 Il vostro centro di assistenza.

Ⓢ GARANTIBEVIS
 Garantitiden omfattar >et 2 år< och börjar löpa från och med köpedagen.
 Garantien avser tillverkningsfel samt material- och funktionsfel.
 Därtill nödvändiga reservdelar och uppkommen arbetstid kommer ej att debiteras.
 Garantin gäller ej för på fel som uppstår på grund av nyttjandet.
 Din kundtjänspartner

Ⓢ ZÁRUČNÍ LIST
 Záruční doba začíná dnem koupě a činí 2 rok. Záruka bude poskytnuta v případě chybného provedení nebo vady materiálu a funkčnosti. K tomu potřebné náhradní díly a pracovní doba nebudou účtovány.
 Záruka se nevztahuje na následné škody.
 Váš zákaznický servis

Ⓢ Zárúčaný list
 Záručná lehota začína dňom nákupu a trvá po dobu 2 rokov.
 Záruka sa vzťahuje na chybné vyhotovenie výrobku alebo chyby materiálu ako aj poruchové funkcie výrobku. Náhradné diely a potrebná práca na opravu sú v záruke bez poplatku.
 Záruka sa nevzťahuje na následné škody.
 Váš osobný partner zákaznickeho servisu



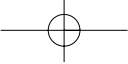
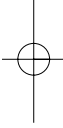
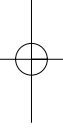

- D** ISC GmbH
 Eschenstraße 6
D-94405 Landau/Isar
 Tel. (0190) 145 048, Fax (09951) 2610 u. 5250
- A** Hans Einhell Österreich Gesellschaft m.b.H.
 Mühlgasse 1
A-2353 Guntramsdorf
 Tel. (02236) 53516, Fax (02236) 52369
- CB** Fubag International
 St. Gallerstraße 182
CH-8405 Winterthur
 Tel. (052) 2358787, Fax (052) 2358700
- GB** Einhell UK Ltd
 Morpeth Wharf
 Twelve Quays
 Birkenhead, Wirral
CH 41 1NG
 Tel. 0151 6491500, Fax 0151 6491501
- F** Pour toutes informations ou service après
 vente, merci de prendre contact avec votre
 revendeur.
- NL** Einhell Benelux
 Veldsteen 44
NL-4815 PK Breda
 Tel. 076 5986470, Fax 076 5986478
- B** Einhell Benelux
 Veldsteen 44
NL-4815 PK Breda
 Tel. 076 5986470, Fax 076 5986478
- E** Comercial Einhell S.A.
 Antonio Cabezon, N° 83 Planta 3a
E-28034 Fuencarral Madrid
 Tel. 91 7294888, Fax 91 3581500
- P** Einhell Iberica
 Rua da Aldeia , 225 Apartado 2100
P-4405-017 Arcozelo VNG
 Tel. 022 0917500 Fax 022 0917527
- I** Einhell Italia s.r.l.
 Via Marconi, 16
I-22070 Beregazzo (Co)
 Tel. 031 992080, Fax 031 992084
- DK** Einhell Skandinavia
 Bergsoevej 36
DK-8600 Silkeborg
 Tel. 087 201200, Fax 087 201203
- FIN** Sähkötalo Harju OY
 Korjaamokatu 2
 FIN-33840 Tampere
 Tel. 03 2345000, Fax 03 2345040
- PL** Einhell Polska sp. Z.o.o.
 Ul. Miedzyleska 2-6
PL-50-554 Wroclaw
 Tel. 071 3346508, Fax 071 3346503
- H** Einhell Hungaria Ltd.
 Vajda Peter u. 12
H 1089 Budapest
 Tel. 01 3039401, Fax 01 2101179
- TR** Semak
 makina ticaret ve sanayi ltd. sti.
 Altay Cesme Mah. Yasemin Sok. No: 19
TR 34843 Maltepe - Istanbul
 Tel. 0216 4594865, Fax 0216 4429325
- RO** Novatech S.R.L.
 Bd.Lasar Catargiu 24-26
 S.C. A Ap. 9 Sector 1
RO 75 121 Bucharest
 Tel. 021 4104800, Fax 021 4103568
- CZ** Poker Plus S.R.O.
 Areal Vu Bechovice
 Budava 10B
CZ-19011 Praha - Bechovice 911
Tel.+Fax 02579 10204
- BG** Einhell Bulgarien
 34 A, Stefan Stambolov Str.
 Apt. 4
BG 9000 Varna
 Tel. 052 605254, Fax 052 605822
- SLU** Luma Trading d.o.o.
 Ljubljanska 39
SLO-4000 Kranj
 Tel- 064 355330, Fax 064 2355333
- HR** Einhell Croatia d.o.o.
 Velika Ves 2
HR 49224 Lepajci
 Tel 049/342 444, Fax 049 342-392
- YU** MP Trading d.o.o.
 Cika Ljubina 8/IV
YU 11000 Beograd
- GR** An. Mavrofidopoulos S.A.
 Technical & Commercial company
 12, Papastratou & Asklipiou Str.
GR 18545 Piräus
 Tel 0210 4136155, Fax 0210 4137692
- RUS** Bermas
 Altufyevskoye shosse, 2A
RUS 127273 Moscow
 Tel 095 3639580, Fax 095 3639581