

FIN Käyttöohje
Energia-asema

S Bruksanvisning
Energistation

Einhell®

3



Art.-Nr.: 10.915.00

I.-Nr.: 01012

EGS **2600**



- ☞ Käännä sivut 2 auki
- ☞ Fäll upp sidorna 2



- ☞ Lue käyttöohje ja turvallisuusmääräykset ennen käyttöönottoa ja noudata niitä.
- ☞ Läs igenom och beakta bruksanvisningen och säkerhetsanvisningarna före användning.

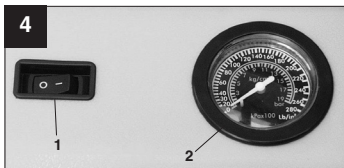
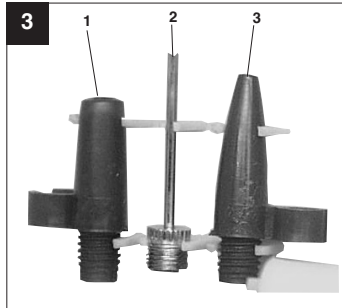
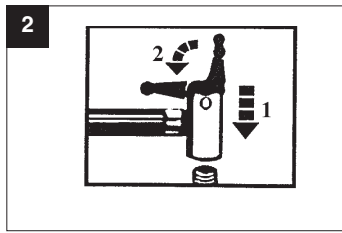

FIN

Lue tämä käyttöohje huolellisesti ja noudata siinä annettuja määräyksiä. Tutustu tämän käyttöohjeen avulla laitteeseen, sen oikeaan käyttöön sekä sitä koskeviin turvallisuusmääräyksiin.



1. Tärkeitä ohjeita!

- Tarkasta aina ennen käyttöä, onko energia-asema vahingoittunut.
- Käytä oikeaa verkkojännitettä (230 V ~ 50 Hz).
- Ota huomioon, että jos sähkölaitteita käytetään asiantunteottomasti, tästä voi aiheutua vaaratilanteita, joita lapset eivät ehkä huomaa.
- Pidä lapset pois auton akun ja energia-aseman läheltä.
- Vialliset tai vahingoittuneet osat tulee heti korjauttaa tai vaihtaa uusiin alan ammattiliikkeessä, ellei käyttöohjeessa ole toisin määrätty. Vahingoittuneet katkaisimet on vaihdettava uusiin sähköalan korjaamossa.
- Suojaa laite sateelta, vesiroiskeilta ja kosteudelta.
- Älä aseta laitetta kuumenevalle alustalle.
- Kytke energia-asema aina jännitteettömäksi, jos se ei ole käytössä.
- Käytä auton akkua ladatessasi sekä happoa tai tislattua vettä lisätessäsi aina haponkestäviä suojalaseja sekä käsineitä! Syövyttävä happo aiheuttaa tavallista suuremman tapaturmavaaran!
- Ole varovainen! Akun happo on syövyttävää. Pese iholle tai vaatteille joutuneet roiskeet heti saippualluoksella pois. Huuhtelee silmiin joutuneet happoroiskeet heti puhtaalla vedellä pois (ainakin 15 minuutin ajan) ja hakeudu sitten lääkärin tarkastukseen.
- Älä käytä synteettisistä kuiduista valmistettuja vaatteita auton akkua ladatessasi, koska elektrostaattisista purkauksista voi syntyä kipinöitä.
- **Huomio!** Vältä liekkejä tai kipinöitä. Latauksen aikana vapautuu räjähtävää kaasua.
- Energia-aseman rakenneosat, kuten esim. katkaisimet ja varoke, saattavat aiheuttaa

virtakaaren tai kipinän. Huolehdi ehdottomasti aina autotallin tai muun käyttötilan riittävästä tuuletuksesta!

- **Huomio!** Jos haistat pistävän kaasunhajun, niin räjähdysvaara on välitön. Älä sammuta laitetta. Älä irroita latauspihtejä. Tuuleta huone heti hyvin. Anna huoltopalvelun tarkastaa auton akun tila.
- Älä lataa useampia akkuja samanaikaisesti.
- Älä yritä ladata akkuja, joita ei voi ladata.
- Noudata auton akun valmistajan antamia ohjeita.
- Noudata auton valmistajan antamia lataustietoja ja ohjeita.

Kierrätys

- Akut: vain autokorjaamojen, erityisten keräyspisteiden tai erikoisjäteaseman kautta. Selvitä paikkakuntasi kunnanhallinnosta.

Tärkeää!

- Energia-asema on varustettu akulla, joka ei tarvitse huoltoa. Se toimitetaan vain osaksi ladattuna.
- Ennen ensimmäistä käyttöä on energia-aseman akku ladattava täyteen!
- Jos energia-asemaa ei käytetä pitempään aikaan, niin akun lataus purkautuu.
- Käytä lataamiseen vain toimitukseen kuuluvaa verkkolaitetta.

Kompressori

- Älä puhdista vaatteitasi paineilmalla.
- Älä puhalla paineilmaa henkilöitä tai eläimiä kohti.
- Pidä kaikki ilmanpoistoraot puhtaina ja avoinna.
- Kompressori ei saa imeä pölyä tai muuta liikaa.
- Älä käytä kompressoria korkeapainerenkaiden, kuten esim. kuorma-autojen, traktorien tai perävaunujen renkaiden, täyttämiseen.
- Jos haluat täyttää useampia renkaita, niin anna kompressorin jäähtyä n. 10 minuutin ajan aina yhden renkaan täytön jälkeen. Laitteen pisintä käyttöaikaa (10 minuuttia) ei saa ylittää.

Ympäristönsuojelu

Muista, että pakkausmateriaalit, käytetyt paristot ja vialliset akut eivät kuulu kotitalousjätteisiin. Toimita ne aina määräysten mukaisesti kierrätykseen tai erikoisjätteisiin.

2. Toimituksen osat

- 1 energia-asema kompressorin kera
- 1 latausverkkolaite
- 1 liitäntäjohto, jossa savukkeensytyttimen pistoke
- 1 venttiilin sovitinsarja

3. Tekniset tiedot

Akku:	12 V / 17 Ah
Antojännitteet / suurin virranotto:	12 V/10 A savukkeensytyttimen pistorasian kautta
Käynnistysapu:	12 V / 600 A, kork. 5 sek.
Verkkojännite:	230 V ~ 50 Hz
Nimellisjännite:	12 V
Nimellisvirta:	1000 mA
Nimellisteho:	12 VA
Lamppu:	12 V / 3 W
Kompressorin	12 V / 18 baria

4. Energia-aseman lataaminen (Huomio! Käännä Päälle/pois-kytkin (kuva 1, nro 1) asentoon „OFF“.)

4.1 Energia-aseman lataaminen verkkolaitteella

1. Liitä mukana toimitetun verkkolaitteen liitäntäjohto laitteen latausholkkiin „RECHARGE“ (kuva 1, kohta 2).
2. Liitä verkkolaite pistorasiaan, jonka jännite on 230 V ~ 50 Hz. Punainen valodiodei (kuva 1 / nro 3) palaa.
3. Latausaika on n. 30 tuntia.
 - Kun punaista painonuppia (kuva 1 / nro 4) painetaan, niin laitteeseen sisäänrakennettu volttimittari (kuva 1 / nro 5) näyttää laitteen akun lataustilan.

4.2 Energia-aseman lataaminen auton sovitinkaapelin avulla

Energia-aseman lataaminen auton savukkeensytyttimen kautta on mahdollista. **HUOMIO:** Energia-asema ladataan 12 V jännitteeseen asti. Lataaminen tulisi tehdä aina ajon aikana, koska auton akku tyhjenee. Älä koskaan käynnistä autoa sovitinkaapelin ollessa liitettynä savukkeensytyttimeen.

- Työnnä mukana toimitetun autosovitinkaapelin 12 V pistoke auton savukkeensytyttimeen ja sen toinen pää energia-aseman latausholkkiin „Recharge“.

5. Antoliitännät

12V anto savukkeensytyttimen liitännän kautta. Kork. 10 ampeeria.

- 12V antoliitännää (kuva 1, kohta 8) saa kuormittaa vain kork. 10 ampeerilla, ts. käytettävissäsi on kork. 10 ampeeria.
- Huolehdi siksi kuluttajien tehon- ja virranottoarvoista, jotta et ylikuormita energia-asemaa. Jos tiedossasi on vain käyttölaitteen tehoarvo, voit laskea suurimman jännitteen helposti:

Laskuesimerkki:

Kuluttaja: 12V / 50 W

Virran ottomäärä on 50 W / 12V = 4,17 ampeeria.

- Toimitukseen kuuluvaa savukkeensytyttimen liitäntäjohtoa voi käyttää sopivan kuluttajalaitteen liittämiseen.
- Kun haluat käyttää 12V antoliitännää, ota suojuskappa pois ja liitä kuluttajalaite.

6. Mahdollisten kuluttajalaitteiden käyttöaikoja

Seuraavassa on lueteltu tyypillisiä 12 V kuluttajalaitteita. Todellinen käyttöaika määräytyy laitteen todellisen ottovirran sekä akun lataustilan mukaan.

FIN

Kuluttaja	Ottovirta	Ennustettu keskeytymätön käyttöaika	Energia-aseman käynnistysapuvarustus tarjoaa tervetulleen avun käynnistysvaikeuksiin, jos akun teho ei riitä. Huomaa, että autojen vakiovarusteisiin kuuluu jo useita elektroniikkaosia (kuten esim. ABS, ASR, polttoaineen suorasuihkutuspumppu, autotietokone tai autopuhelin). Käynnistyksen kohonnut jännite sekä mahdolliset jännitehuiput saattavat aiheuttaa elektronisten osien vahingoittumisen. Tuotevastuu ei voi kattaa käynnistysavusta aiheutuneita jälkiseuraamuksia. Noudata auton käsikirjassa tai radion, autopuhelimen yms. käyttöohjeessa annettuja ohjeita ja määräyksiä. Huomio! Voit ottaa vain täyteenladatusta, täysitehoisesta energia-asemasta virtaa 600 A verran 5 sekunnin ajan.
Halogeenilamppu (HL 12-55, tuotenro 10.955.00)	4,5 amp.	4 t	
Autopölynimuri	7 amp.	2,5 t	
Televisio ja satelliittivasta-anotin	4 amp.	4,5 t	
Kylmälaatikko	4 amp.	4,5 t	
12 V uppopumppu	4,5 amp.	4 t	

Noudata käytettävien laitteiden jännite- ja virta-arvoja, jotta energia-asema ei ylikuormitu. Ylikuormitus saattaa tuhota laitteen.

7. Lampun käyttö

Sytytä lamppu seuraavasti:

- Sytytä ja sammuta lamppu (kuva 1, kohta 6) katkaisimen (kuva 1, kohta 7) avulla.

8. Moottoriajoneuvon käynnistysapu

- Napapihdein varustetut latauskaapelit ovat laitteen sivulla.
- Jos et tarvitse latauskaapeleita, älä ota niitä pois laitteesta.
- Huomio! Napapihkien koskettamisesta voi syntyä oikosuokuvaara.
- Energia-asemaa voi käyttää käynnistysapuun vain kun moottoriajoneuvon akku on osaksi tyhjentynyt. Sinun on siis mahdollista siirtää vain rajoitettu energiamäärä auton akkuun.
- **Energia-asema ei sovellu täysin tyhjentyneen akun käynnistysapuun!**

Energia-aseman käynnistysapuvarustus tarjoaa tervetulleen avun käynnistysvaikeuksiin, jos akun teho ei riitä.
Huomaa, että autojen vakiovarusteisiin kuuluu jo useita elektroniikkaosia (kuten esim. ABS, ASR, polttoaineen suorasuihkutuspumppu, autotietokone tai autopuhelin). Käynnistyksen kohonnut jännite sekä mahdolliset jännitehuiput saattavat aiheuttaa elektronisten osien vahingoittumisen. Tuotevastuu ei voi kattaa käynnistysavusta aiheutuneita jälkiseuraamuksia. Noudata auton käsikirjassa tai radion, autopuhelimen yms. käyttöohjeessa annettuja ohjeita ja määräyksiä.
Huomio! Voit ottaa vain täyteenladatusta, täysitehoisesta energia-asemasta virtaa 600 A verran 5 sekunnin ajan.

Energia-aseman käyttö käynnistysapuna:

1. Liitä energia-aseman punainen johto (+) auton akun PLUS-napaan (+).
2. Liitä energia-aseman musta johto (-) ajoneuvon koriin, esim. massanauhaan tai muuhun moottorin rungon paljaaseen kohtaan mahdollisimman kauaksi akusta, jotta mahdollisesti syntynyt kaasu ei pääse räjähtämään.
3. Käynnistysavussa katkaisimen (kuva 1, kohta 1) tulee olla asennossa „ON”.
4. Kytke sytytysvirta päälle, odota n. 2 minuutin ajan. **ÄLÄ KÄYNNISTÄ MOOTTORIA!**
5. Sitten voit yrittää käynnistää moottorin siihen liitetyn energia-aseman kera. Käynnistysyritys saa kestää korkeintaan 5 sekuntia, koska käynnistysajan aikana kulkee hyvin vahva virta.
6. Irrota sitten ensiksi massaliitännän napapihdit (miinusnapa).
7. Sitten voit irroittaa käynnistysapujohdon auton akun PLUS-navasta (+).
8. Tämän käynnistysyrityksen jälkeen energia-asema täytyy ladata uudelleen.

9. Akun tilan valvonta

Jännitteennäyttö (kuva 1 / nro 5) ilmoittaa akun lataustilan.

Punainen valodiodi (kuva 1 / nro 4) syttyy, kun energia-aseman lataus alkaa.

- **vihreä** Akku on 50-100 % täynnä.
- **keltainen** Akku on 0-50 % täynnä ja se tulee ladata.
- **punainen** Akku on tyhjentynyt täysin. Tämä tila saattaa esiintyä esim. käynnistysavun jälkeen. Akku tulee ehdottomasti ladata. Jos laitetta käytetään edelleen siitä huolimatta, niin akku saattaa vahingoittua. Akun eliniän pidentämiseksi tulee akku ladata täyteen aina 3-5 kuukauden väliajoin riippumatta siitä, miten paljon laitetta on käytetty.

10. Hehkulampun vaihto

Huomio! Tarkasta, että lamppu on sammutettu.

Vaihda lamppu seuraavasti:

1. Paina lampun suojusta (kuva 1 / nro 6) sivusuuntaan hieman kokoon ja vedä suojusta eteenpäin irti.
2. Kierrä lamppu kannasta vastapäivään irti.
3. Vaihda lampun tilalle uusi samantyyppinen (12 V / 0,3 A) lamppu.
4. Kierrä lamppu takaisin kantaan myötäpäivään.
5. Paina lampun suojusta (kuva 1 / nro 6) takaisin paikalleen.

11. 12 V kompressori

11.1 Renkaiden täyttö

Viiite! Käytä painemittaria renkaiden todellisen paineen mittaamiseen. Noudata ehdottomasti ajoneuvon käsikirjassa olevia renkaantäyttöohjeita.

1. Ota venttiiliin kappa pois venttiilistä.
2. Työnnä kompressorin liitäntäkappale täysin venttiiliin päälle (kuva 2 / nro 1).
3. Varmista liitäntäkappale paikalleen kääntämällä sulkuvipu päälle. (kuva 2 / nro 2)

11.2 Ilmapatjojen yms. täyttö

Huomio! Ilmapatjojen, kumiveneiden yms. materiaalin ominaisuuksien vuoksi ei ole mahdollista antaa tarkkaa ilmanpainelukemaa. Huolehdi tämän vuoksi siitä, että niitä ei pumpata liian täyteen, koska ne saattavat haljeta.

- Valitse sopiva sovitinkappale ja työnnä se ilmaletkun liitäntäkappaleeseen. Sovitin 1 (kuva 3 / nro 1) ilmapatjoja varten. Sovitin 2 (kuva 3 / nro 2) urheilupalloja varten. Sovitin 3 (kuva 3 / nro 3) vesipalloja varten.
- Varmista liitäntäkappale paikalleen kääntämällä sulkuvipu päälle. (kuva 2 / nro 2)

11.3 Kompressorin käyttöönotto

Huomio! Ennen kompressorin käyttöönottoa lue kohdassa 1 annetut „Tärkeät ohjeet“. 10 minuutin käyttöajan jälkeen on 10 minuutin jäähdytystauko tarpeen.

- Ennen käynnistämistä tarkasta paineen manometri (kuva 4 / nro 2).
- Käynnistä laite kääntämällä päälle/pois-kytkin (kuva 4 / nro 1) asentoon I.
- Sammuta laite kääntämällä päälle/pois-kytkin (kuva 4 / nro 1) asentoon O.

12. Huolto ja hoito

- Kaikkien puhdistus- ja huoltotoimien ajaksi on energia-asema kytkettävä pois ja kaikki liitäntäjohtot irroitettava.
- Käytä pinnan puhdistukseen aina vain pehmeää, kuivaa riepua, ei koskaan syövyttäviä liuotteita. Tarvitessa voit poistaa lian vain vähän kostutetulla rievulla.

13. Korjaukset

Jos laitteen käytössä ilmenee häiriöitä, tulee se toimittaa ainoastaan valtuutetun huoltokorjaamon tai alan ammattihenkilön tarkastettavaksi.

FIN

14. Käytöstäpoisto

Laite, sen varusteet sekä pakkaus tulee toimittaa ympäristöstävälliseen kierrätyspisteeseen. Muoviosissa on asianmukaiset merkinnät lajinnukaista lajittelua varten.



Paristot sisältävät ympäristölle vaarallisia aineita. Älä heitä paristoja kotitalousjätteisiin, tuleen tai veteen. Paristot tulee kerätä, kierrättää tai hävittää ympäristöstävällisesti. Lähetä käytetyt paristot osoitteeseen ISC GmbH, Eschenstrasse 6, D-94405 Landau. Siellä valmistaja voi taata asianmukaisen hävittämisen.

Läs igenom bruksanvisningen noggrant och beakta anvisningarna. Använd bruksanvisningen till att informera dig om energistationen, dess funktioner samt säkerhetsanvisningarna. Förvara bruksanvisningen tillsammans med stationen.



1. Viktiga anvisningar

- Kontrollera om energistationen är skadad varje gång innan du använder den.
- Beakta rätt nätspänning (230 V ~50 Hz).
- Tänk på att ej ändamålsenlig hantering av elektrisk utrustning kan leda till faror som barn inte kan se.
- Se till att inga barn befinner sig vid bilbatteriet eller energistationen.
- Defekta eller skadade delar ska repareras eller bytas ut av en kundtjänstverkstad, såvida inte annat anges i bruksanvisningen. Skadade brytare måste bytas ut av en kundtjänstverkstad.
- Skydda energistationen mot regn, stänkavatten och fukt.
- Ställ inte energistationen på en varm yta.
- Koppla ifrån energistationen om den inte används.
- Bär tvunget skyddsglasögon och syrafasta handskar när du laddar bilbatteriet och fyller på syra eller destillerat vatten. Stor risk för personskador av frätande syra.
- **Varning!** Batterisyra är frätande. Vid syrastänk på huden eller kläderna, tvätta genast med en tvålösning. Vid syrastänk i ögonen, spola genast med vatten (15 min.) och kontakta läkare.
- Bär inga kläder av syntetiskt material när bilbatteriet laddas upp. Risk för gnistbildning av elektrostatisk urladdning.
- **Varning!** Undvik lågor och gnistor. Vid uppladdning frigörs explosiv knallgas.
- Energistationen innehåller komponenter som kan generera ljusbågar och gnistor, t ex brytare och säkring. Se tvunget till att garaget eller utrymmet är tillräckligt ventilerat.

- **Varning!** Vid stickande gaslukt föreligger akut explosionsfara. Koppla inte ifrån energistationen och ta inte av laddningsklämmorna. Ventilerar genast utrymmet väl. Låt kundtjänst kontrollera bilbatteriet.
- Ladda inte flera batterier samtidigt.
- Ladda endast batterier som är avsedda för uppladdning.
- Beakta batteritillverkarens anvisningar.
- Beakta fordonstillverkarens anvisningarna om laddning av batterier.

Avfallshantering

- Batterier: Måste lämnas in till bilverkstäder, särskilda återvinningsstationer eller insamlingsställen för farligt avfall.

Viktigt!

- Energistationen är utrustad med en underhållsfri ackumulator. Vid leverans är denna ackumulator laddad till viss del.
- Inför första användningen måste energistationens ackumulator laddas upp helt.
- Om energistationen inte används under längre tid, kommer ackumulatorm att laddas ur automatiskt.
- Ladda endast upp med den bifogade nätdelen.

Kompressor

- Rengör aldrig dina kläder med tryckluft.
- Blås aldrig av personer eller djur med tryckluft.
- Håll ventilationsöppningarna rena från smuts.
- Kompressor får inte suga in damm eller annan smuts.
- Använd inte kompressorn till högtryckshjul, t ex hjul till lastbilar, traktorer eller släp.
- Om du vill fylla på flera däck i följd, bör du låta kompressorn svalna under ca 10 minuters tid efter varje påfyllning.

Längsta tillåtna drifttid på 10 minuter får inte överskridas.

Miljöskydd

Tänk på att förpackningsmaterial, förbrukade batterier eller defekta ackumulatörer inte får kastas i hushållssoporna. Se alltid till att dessa källsorteras eller kastas i därför avsedda uppsamlingskärl.

S**2. Leveransomfattning**

1 st energistation med kompressor
 1 st laddare/nätadel
 1 st anslutningskabel med cigarettpropp
 1 st ventil-adapterset

3. Tekniska data

Akkumulator	12 V / 17 Ah
Utgångsspänningar / max strömförbrukning	12 V / 10 A vid 1 cigarettändaruttag
Starthjälp	12 V / 600 A, max 5 sek
Nätadel	
Nätspänning	230 V ~ 50 Hz
Utgång nätadel	
Märkspänning	12 V
Märkström	1000 mA
Märkeffekt	12 VA
Lampan	12 V / 3 W
Kompressor	12 V / 18 bar

4. Ladda energistationen

(Obs! Ställ först strömbrytaren (bild 1 / pos. 1) i läge "OFF")

4.1 Ladda energistationen med nätdelen

1. Anslut den bifogade nätdelens anslutningskabel till laddningsuttaget "RECHARGE" (bild 1 / pos. 2) på stationen.
2. Anslut nätdelen till ett stickuttag med 230 V ~ 50 Hz. Den röda lysdioden (bild 1 / pos. 3) lyser.
3. Laddningstiden uppgår till ungefär 30 timmar.
 - Om du trycker in den röda tryckknappen (bild 1 / pos. 4) visas det inbyggda batteriets laddningsnivå på den integrerade voltmeteren (bild 1 / pos. 5).

4.2 Ladda energistationen med fordons-adapterkabeln

Energistationen kan laddas från fordonets cigarettändaruttag.
OBS! Energistationen laddas upp till ungefär 12 V. Energistationen bör endast laddas under färd eftersom det annars finns risk för att bilbatteriet laddas ur. Slå aldrig på fordonets tändning medan fordons-adapterkabeln är ansluten till cigarettändaruttaget.

10

- Anslut fordons-adapterkabelns 12 V-kontakt till cigarettändaruttaget och den andra änden till laddningsuttaget "Recharge" på energistationen.

5. Utgångar

Utgång 12 V från cigarettändaruttag.
Max 10 A:

- 12 V utgången (bild 1, pos. 8) kan belastas med max 10 A, dvs. du har tillgång till max 10 A.
- Beakta därför vilken ström- och effektförbrukning som den anslutna apparaten har, för att undvika att energistationen överbelastas. Om du endast känner till apparatens effektdata, kan du mycket enkelt räkna ut den maximala strömmen:

Exempel:

Ansluten apparat: 12 V / 50 W
Strömförbrukningen är: 50 W / 12 V = 4,17 A

- Den medföljande cigarettändarkabeln kan användas till att ansluta en passande apparat.
- Om du vill använda 12 V utgången behöver du endast ta av skyddslocket och därefter ansluta apparaten.

6. Användningstid för diverse utrustning

Nedan anges typisk utrustning för anslutning till 12 volt. Den praktiska användningstiden är beroende av utrustningens aktuella strömförbrukning och batteriets laddningsstatus.

Utrustning	Strömförbrukning	Teoretisk drifttid utan avbrott
Halogenlampa (HL 12-55, Art.-Nr.: 10.955.00)	4,5 A	4 h
Bildammsugare	7 A	2,5 h
TV-apparat med satellitmottagare	4 A	4,5 h
Kylbox	4 A	4,5 h
12 V dränkbar pump	4,5 A	4 h

För att energistationen inte ska överbelastas, måste ström- och spänningsvärdena för den matade apparaten beaktas. Vid överbelastning finns risk för att apparaten förstörs.

7. Använda lampan

Gör på följande sätt för att koppla in lampan:

- Ställ brytaren (bild 1, pos. 7) i läge „ON“.

8. Starthjälp till fordon

- Laddningskablarna med polklämmorna finns på apparatens baksida.
- Om du inte behöver kabeln kan du låta den ligga kvar i stationen.
- Varning! Risk för kortslutning vid beröring av polklämmorna.
- Energistationen kan användas som starthjälp om bilbatteriet är urladdat endast till viss del. Detta innebär att du kan mata bilbatteriet endast med en viss kapacitet.
- Energistationen är inte avsedd för att ladda helt urladdade bilbatterier!

Hjälpestartfunktionen i energistationen är lämplig vid startsvårigheter pga. dålig kapacitet i batteriet.

Vi understryker att många fordon innehåller elektroniska komponenter (t.ex. ABS, ASR, injektionspump, färdator och biltelefon), som i en del fall ingår i fordonets standardutrustning. Vid hjälpestart kan den höga startspänningen och ev. spänningstoppar leda till att elektroniska komponenter förstörs. Följdsador som kan härledas till hjälpestartfunktionen täcks inte av produktgarantin. Beakta gällande anvisningar i bruksanvisningarna för bil, radio, biltelefon osv.

Obs! Endast om energistationen är helt laddad och ger full kapacitet kan du få ut en ström på 600 A under 5 sekunders tid.

Använda energistationen som starthjälp

1. Anslut energistationens röda kabel (+) till bilbatteriets pluspol(+).
2. Anslut energistationens svarta kabel (-) med bilens jordledning, t.ex. jordband eller ett blankt ställe på motorblocket, så långt bort från

batteriet som möjligt, för att förhindra att ev. knallgas antänds.

3. Vid starthjälp måste brytaren (bild 1, pos. 1) ställas på „OFF“.
4. Slå på tändningen, vänta ca 2 minuter. STARTA INTE !
5. Nu kan du försöka att starta motorn medan energistationen är ansluten. Se till att startförsöket inte varar längre tid än 5 sekunder, eftersom en mycket hög ström flyter.
6. Ta först bort polklämman från jordbandet (minuspol).
7. Ta därefter av hjälpestartkabelns från bilbatteriets pluspol (+).
8. Efter detta startförsök måste energistationen laddas upp på nytt.

9. Kontrollera batteriets laddningsnivå

Voltmeters (bild 1 / pos. 5) visar batteriets laddningsnivå.

Tryck på den röda knappen (bild 1 / pos. 4) för att spänningsnålen ska reagera.

- **Grön** Batteriet är fullt till 50-100 %.
- **Gul** Batteriet är fullt till 0-50 % och måste laddas.
- **Röd** Batteriet är helt urladdat. Denna laddningsnivå kan t ex förekomma efter att energistation har använts till starthjälp. Batteriet måste tvunget laddas upp. Om du inte beaktar detta och fortsätter att använda energistationen finns det risk för att batteriet skadas. För att behålla batteriets livslängd bör det laddas upp en gång var 3:e till 5:e månad, oavsett aktuell användning.

10. Byta ut lampan

Obs! Lampan måste ha slagits ifrån.

Byt ut lampan på följande sätt:

1. Tryck samman lamplocket (bild 1 / pos. 6) på sidorna och dra sedan av locket.
2. Vrid ut lampan ur fätningen i motsols riktning.
3. Byt ut lampan mot en annan lampas av samma typ (12 V / 0,3 A).
4. Vrid in lampan i fätningen i medsols riktning.
5. Tryck på lamplocket igen (bild 1 / pos. 6).

S**11. 12 volts-kompressor****11.1 Fylla på däck**

Obs! Använd en lufttrycksmätare för att kontrollera det verkliga däcktrycket. Beakta tvunget fordonshandbokens instruktioner för påfyllning av däck.

1. Ta av ventillocket från ventilen.
2. Tryck fast kompressorns nippel ända ned på ventilen (bild 2 / pos. 1).
3. Spärra nippeln med klämlåsningen (bild 2 / pos. 2).

11.2 Fylla på luftmadrasser och liknande

Obs! På grund av de olika material som används till luftmadrasser, gummbåtar osv. är det inte möjligt att ange ett lämpligt lufttryck. Du måste därför själv kontrollera att dessa föremål inte pumpas upp för mycket eftersom de annars kan brista.

- Välj en passande adapter och sätt in denna i nippeln på luftslangen.
Adapter 1 (bild 3 / pos. 1): till luftmadrasser
Adapter 2 (bild 3 / pos. 2): till sportbollar
Adapter 3 (bild 3 / pos. 3): till vattenbollar
- Spärra nippeln med klämlåsningen (bild 2 / pos. 2).

11.3 Ta kompressorn i drift

Obs! Innan du tar kompressorn i drift måste du läsa igenom "Viktiga anvisningar" som står under punkt 1. Efter att kompressorn använts i 10 minuter krävs en avkylningspaus på 10 minuter.

- Kontrollera tryckmanometern (bild 4 / pos. 2) innan du slår på kompressorn.
- Ställ strömbrytaren (bild 4 / pos. 1) på "I" för att slå på.
- Ställ strömbrytaren (bild 4 / pos. 1) på "0" för att slå ifrån.

12. Underhåll och skötsel

- Energistationen ska alltid slås ifrån och samtliga anslutningar dras ut ur stationen innan rengöring och underhåll får utföras.
- Rengör ytan med en mjuk och torr tygduk och

använd inga skarpa lösningsmedel. Vid behov kan du ta bort smuts med en fuktig trasa.

13. Reparation

Vid eventuella störningar får apparaten endast kontrolleras av en behörig tekniker eller i en kundtjänstverkstad.

14. Avfallshantering

Produkt, tillbehör och förpackningsmaterial kan lämnas in för miljövänlig återvinning. Plastdelarna har markerats för att underlätta källsorteringen.

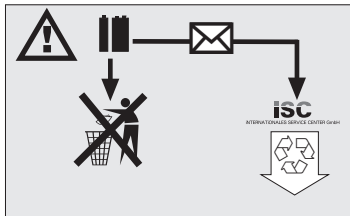

Laddningsbara batterier och batteridrivna elapparater innehåller miljöfarliga material. Kasta inte batteridrivna produkter i hushållssoporna. Om produkten är defekt eller nedsliten, ta ut batteriet och skicka in det till iSC GmbH, Eschenstraße 6, D-94405 Landau, Tyskland, eller skicka in den kompletta batteridrivna produkten om batteriet inte kan demonteras. Endast tillverkaren kan garantera en föreskriven avfallshantering.

 Konformitätserklärung		ISC-GmbH · Eschenstraße 6 · D-94405 Landau/Isar
<p> ○ erklårt folgende Konformität gemäß EU-Richtlinie und Normen für Artikel ○ declares conformity with the EU Directive and standards marked below for the article ○ déclare la conformité suivante selon la directive CE et les normes concernant l'article ○ verklaart de volgende conformiteit in overeenstemming met de EU-richtlijn en normen voor het artikel ○ declara la siguiente conformidad a tenor de la directiva y normas de la UE para el artículo ○ declara a seguinte conformidade de acordo com a directiva CE e normas para o artigo ○ förklarar följande överensstämmelse enl. EU-direktiv och standarder för artikeln ○ ilmoittaa seuraavaa Euroopan unionin direktiivien ja normien mukaista yhdenmukaisuutta tuotteelle ○ erklærer herved følgende samsvar med EU-direktiv og standarder for artikkel ○ заявляє про відповідність згідно з Директивою ЄС та стандартами, чинними для даного товару ○ izjavljuje sledeću uskladenost s odredbama i normama EU za artikl. ○ declară următoarea conformitate cu linia directoare CE și normele valabile pentru articolul. ○ irtün ile ilgili olarak AB Yönetmelikleri ve Normları gereğince aşağıdaki uygunluk açıklar masını sunar. ○ δηλώνει την ακόλουθη συμφωνία σύμφωνα με την Οδηγία ΕΕ και τα πρότυπα για το προϊόν </p>	<p> ○ dichiara la seguente conformità secondo la direttiva UE e le norme per l'articolo ○ atesteter følgende overensstemmelse i henhold til EU-direktiv og standarder for produkt ○ prohlasuje nasledujuci shodu podle smérnice EU a norem pro výrobek. ○ a következo konformitást jelenti ki a termékek-re vonatkozó EU-irányvonalak és normák szerint pontosítjuk sledeco skladnost po smernice EU in normah za artikel. ○ deklaruje zgodność wymienionego ponizej artykułu z następującymi normami na podstawie dyrektywy WE. ○ vydáva nasledujúce prehlásenie o zhode podľa smernice EU a noriem pre výrobok. ○ декларира следното съответствие съгласно директивите и нормите на ЕС за продукта. ○ заявляє про відповідність згідно з Директивою ЄС та стандартами, чинними для даного товару ○ deklareerib vastavuse järgnevalele EL direktiivi dele ja normidele ○ deklaruoja atitiktį pagal ES direktyvas ir normas straipsniui ○ izjavljuje sledeći konformitet u skladu s odredbom EZ i normama za artikl ○ Atbilstības sertifikāts apliecina zemāk minēto preču atbilstību ES direktīvam un standartiem ○ Samræmiyfyrirlynging staðfestir eftirfarandi samræmi samkvæmt reglum Evrópubandalagsins og stöðlum fyrir vörur </p>	
Engiestation EGS 2600 + Netzgerät HSG-12V1000		
<input type="checkbox"/> 98/37/EG	<input type="checkbox"/> 87/404/EWG	
<input checked="" type="checkbox"/> 73/23/EWG_93/68/EEC	<input type="checkbox"/> R&TTED 1999/5/EG	
<input type="checkbox"/> 97/23/EG	<input type="checkbox"/> 2000/14/EG:	
<input checked="" type="checkbox"/> 89/336/EWG_93/68/EEC	<input type="checkbox"/> 95/54/EG:	
<input type="checkbox"/> 90/396/EWG	<input type="checkbox"/> 97/68/EG:	
<input type="checkbox"/> 89/686/EWG		
EN 50366; EN 60335-1; EN 60335-2-29; EN 55014-1; EN 55014-2; EN 61000-3-2; EN 61000-3-3		
Landau/Isar, den 12.01.2007	 Weichselgartner General-Manager	 Sievers Product-Management
Art.-Nr.: 10.915.00 I.-Nr.: 01012 Subject to change without notice		
Archivierung: 1091500-38-4155050		

Ⓢ
Tuotteiden dokumentaatioiden ja muiden mukaaniitettujen asiakirjojen
vain osittainenkin kopiointi tai muuntainen monistaminen on sallittu
ainoastaan ISC GmbH:n nimenomaisella luvalla.

Ⓢ
Eftertryck eller annan duplicering av dokumentation och medföljande
underlag för produkter, även utdrag, är endast tillåtet med uttryckligt
tillstånd från ISC GmbH.

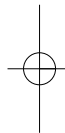
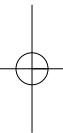

- Ⓢ Oikeus teknisiin muutoksiin pidätetään
- Ⓢ Förbehåll för tekniska förändringar

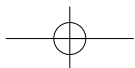



☞ Koskee ainoastaan EU-jäsenmaita

Älä heitä sähkötyökaluja kotitalousjätteisiin.

Sähkökäyttöisiä ja elektronisia vanhoja laitteita koskevan Euroopan direktiivin 2002/96/EY mukaan, joka on sisällytetty kansallisiin lakeihin, tulee loppuun käytetyt sähkökäyttöiset työkalut kerätä erikseen ja toimittaa ympäristöystävälliseen kierrätykseen uusiokäyttöä varten.

Kierrätys vaihtoehtona takaisinlähettämislle:

Sähkölaitteen omistajan velvollisuus on takaisinlähettämisen vaihtoehtona avustaa laitteen asianmukaisesti hävittämistä kierrätyksen kautta, kun laite poistetaan käytöstä. Laitteen voi toimittaa myös kierrätyspisteeseen, joka suorittaa laitteen hävittämisen paikallisten kierrätys- ja jätteenpoistomääräysten mukaisesti hyödyntäen käytökelpoiset raaka-aineet. Tämä ei koske käytöstä poistettaviin laitteisiin kuuluvia lisävarusteita tai apulaitteita, joissa ei ole sähköosia.

☞ Endast för EU-länder

Kasta inte elverktyg i hushållssoporna.

Enligt det europeiska direktivet 2002/96/EG om avfall som utgörs av eller innehåller elektriska eller elektroniska produkter och dess tillämpning i den nationella lagstiftningen, måste förbrukade elverktyg källsorteras och lämnas

Återvinnings-alternativ till begäran om återsändning:

Som ett alternativ till återsändning är ägaren av elutrustningen skyldig att bidra till ändamålsenlig avfallshantering för det fall att utrustningen ska skrotas. Efter att den förbrukade utrustningen har lämnats in till en avfallsstation kan den omhändertas i enlighet med gällande nationella lagstiftning om återvinning och avfallshantering. Detta gäller inte för tillbehörsdelar och hjälpmedel utan elektriska komponenter vars syfte har varit att komplettera den förbrukade utrustningen.

FIN TAKUUTODISTUS

Arvoisa asiakas,

tuotteemme läpikäyvät erittäin tiukan laadunvalvontatarkastuksen. Mikäli tämä laite ei kuitenkaan toimi moitteettomasti, valitamme tapahtunutta suuresti ja pyydämme sinua kääntymään teknisen asiakaspalveluumme puoleen käyttäen tässä takuukortissa annettua osoitetta. Voit halutessasi myös ottaa yhteyttä puhelimitse allaolevaan palvelunumeroon. Takuuvaateiden esittämistä koskevat seuraavat säädökset:

1. Nämä takuumääräykset koskevat laajennettuja takuusuorituksia. Ne eivät vaikuta lakimääräisiin takuusuoritusvaateisiin millään tavalla. Takuumme on sinulle maksuton.
2. Takuusuoritus kattaa ainoastaan sellaiset puutteellisuudet, jotka aiheutuvat materiaali- tai valmistusvirheistä, ja se on rajattu ainoastaan näiden puutteellisuuksien korjaamiseen tai laitteen korvaamiseen uudella. Ole hyvä ja ota huomioon, että laitteitamme ei ole suunniteltu ja valmistettu käytettäväksi pienteollisuus-, käsityöläis- tai teollisuustarkoituksiin. Takuusopimusta ei siksi synny, jos laitetta käytetään pienteollisuus-, käsityöläis- tai teollisuustyöpaikoilla tai näihin verrattavissa olevissa toimissa. Takuumme ei myöskään sisällä kuljetusvaurioiden tai sellaisten vaurioiden korvaussuorituksia, jotka ovat aiheutuneet asennusohjeen noudattamatta jättämisestä tai asiantuntemattomasta asennuksesta, käyttöohjeen noudattamatta jättämisestä (esim. liittäntä vääräntyyppiseen verkkovirtaan), väärinkäytöstä tai virheellisestä käytöstä (esim. laitteen ylikuormittaminen tai hyväksymättömien työkalujen tai lisävarusteiden käyttäminen), huolto- ja turvallisuusmääräysten noudattamatta jättämisestä, vieraiden esineiden (esim. hiekan, kivien tai pölyjen) pääsystä laitteen sisään, väkivaltaisesta käsittelystä tai ulkopuolisista tekijöistä (esim. putoamisesta aiheutuneet vauriot) sekä käytöstä aiheutuvasta tavallisesta kulumisesta.

Takuuvaateet raukeavat, jos laitteelle on jo tehty jotain toimenpiteitä.

3. Takuuaika on 2 vuotta ja se alkaa laitteen ostopäivästä. Takuuvaateet tulee esittää ennen takuuajan päättymistä kahden viikon kuluessa siitä, kun olet havainnut vian. Takuuvaateiden esittäminen takuuajan päätyttyä ei ole mahdollista. Laitteen korjaus tai vaihto ei johda takuuajan pitenemiseen tai laitteen tai siihen mahdollisesti asennettujen varaosien takuuajan alkamiseen uudelleen alusta. Tämä koskee myös paikan päällä suoritettuja palveluja.
4. Takuuvaateesi esittämiseksi tulee viallinen laite lähettää postikulut maksettuna allaolevaan osoitteeseen. Ole hyvä ja liitä mukaan alkuperäinen maksukuitti tai muu päiväyksellä varustettu ostotosite. Säilytä tämän vuoksi kassakuitti huolella tositteenä! Ole hyvä ja kuvaa valituksen syy meille mahdollisimman tarkoin. Jos takuumme kattaa laitteessa olevan vian, saat korjatun tai uuden laitteen välittömästi takaisin.

Tietysti korjaamme mielellämme korvausta vastaan myös sellaiset laitteiden viat, jotka eivät kuulu tai eivät enää kuulu takuumme piiriin. Lähetä tätä varten laite tekniseen asiakaspalveluumme allaolevalla osoitteella.

S GARANTIBEVIS

Bästa kund,

Våra produkter genomgår en sträng kvalitetskontroll. Om denna produkt mot förmodan inte fungerar på rätt sätt, beklagar vi detta och ber dig att kontakta vår serviceavdelning under adressen som anges på garantikortet. Vi står även gärna till tjänst på telefon under servicenumret som anges nedan. Följande punkter gäller för att du ska kunna göra anspråk på garantin:

1. I dessa garantivillkor regleras extra garantitjänster. Garantianspråk som regleras enligt lag påverkas inte av denna garanti. Våra garantitjänster är gratis för dig.
2. Garantitjänsterna täcker endast in sådana brister som kan härledas till material- eller fabriktionsfel och är begränsade till arbetsuppgifter som syftar till att åtgärda dessa brister eller byta ut produkten. Tänk på att våra produkter endast får användas till ändamålsenligt syfte och inte har konstruerats för yrkesmässig, hantverksmässig eller industriell användning. Ett garantiavtal sluts därför ej om produkten ska användas inom yrkesmässiga, hantverksmässiga eller industriella verksamheter eller vid liknande aktiviteter. Vår garanti omfattar dessutom inte ersättning för transportskador, skador som kan härledas till missaktade monteringsanvisningar eller ej föreskriven installation, åsidosatt bruksanvisning (t ex anslutning till felaktig nätspänning eller strömart), missbruk eller ej ändamålsenliga användningar (t ex överbelastning av produkten eller användning av ej godkända insatsverktyg eller tillbehör), åsidosatta underhålls- och säkerhetsbestämmelser, främmande partiklar som har trängt in i produkten (t ex sand, sten eller damm), yttre våld eller yttre påverkan (t ex skador om produkten har fallit ned) samt normalt och användningsbundet slitage.

Anspråk på garanti upphör att gälla om ingrepp redan har gjorts i produkten.
3. Garantitiden uppgår till 2 år och gäller från datumet när produkten köptes. Medan garantitiden fortfarande gäller ska anspråk på garanti ställas inom två veckor efter att defekten fastställdes. Det är inte möjligt att ställa anspråk på garanti efter att garantitiden har löpt ut. Garantitiden förlängs inte när produkten repareras eller byts ut, dessutom medför sådana arbeten inte att en ny garantitid börjar gälla för produkten eller för ev. reservdelar som har monterats in. Detta gäller även vid hembesök.
4. För att du ska kunna ställa anspråk på garantin ska den defekta produkten skickas in i tillräckligt frankerat skick till adressen som anges nedan. Bifoga kvittot i original eller ett annat daterat köpebevis. Förvara därför kassakvittot på en säker plats! Beskriv orsaken till reklamationen så noggrant som möjligt. Om defekten i produkten täcks av våra garantitjänster, får du genast en reparerad eller ny apparat av oss.

Givetvis kan vi även, mot debitering, åtgärda skador som antingen inte täcks av garantin eller som har uppstått efter garantitidens slut. Skicka in produkten till nedanstående serviceadress.