

 Käyttöohje
Sähkömoottorisaha

 Bruksanvisning
 Elektrisk kjedesag

 Bruksanvisning
Elektrisk kedjesåg

 Руководство по эксплуатации
электрической цепочной пилы

Einhell[®]

3



Art.-Nr.: 45.015.52

I.-Nr.: 01015

EKS-W 2040

④ **Information om markering**

⚠ Varningstriangeln markerar alla de anvisningar som är viktiga för säkerheten. Beakta alltid dessa anvisningar eftersom svåra personskador annars kan uppstå! Bilderna till texten hittar du på de främre utfällbara sidorna. Se till att dessa är utfällda när du läser igenom bruksanvisningen.

④ **Aluksi pari vinkkiä**

⚠ Varoituskolmiolla on merkitty kaikki turvallisuudelle tärkeitä ohjeet. Noudata näitä aina, muussa tapauksessa tästä voi aiheutua vakavia vammoja! Tekstiin kuuluvat kuvat löytyvät etukannen sisääntaitetuilta sivuilta. Käännä ne aina auki, jotta ne ovat näkyvissä ohjetta lukiessasi.

④④ **Merknader for forståelsens skyld**

⚠ En varseltekant kjennemerker alle instruksjoner som er viktige for sikkerheten. Følg alltid disse instruksjonene, i motsatt fall kan det oppstå alvorlige personskader! Illustrasjonene til teksten finner du på de fremre utbrettsidene. Hold disse utbrettet under lesningen av bruksanvisningen.

④ **Разъясняющие указания**

⚠ Треугольником обозначаются все важные для безопасности указания. Всегда следуйте этим указаниям, так как в противном случае можно получить тяжелые травмы! Рисунки к тексту находятся на первых страницах обложки. Откройте эти листы при изучении руководства.

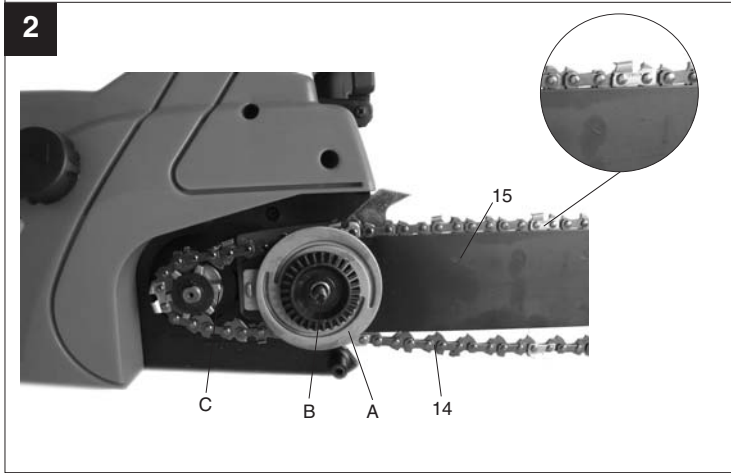
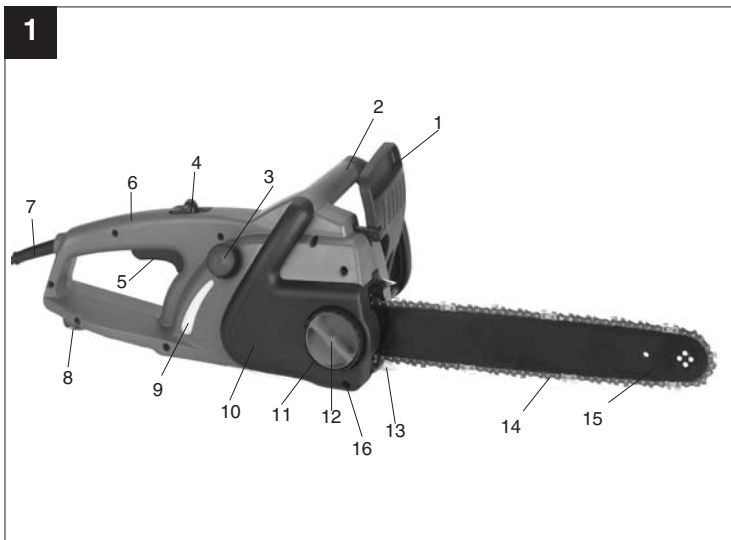

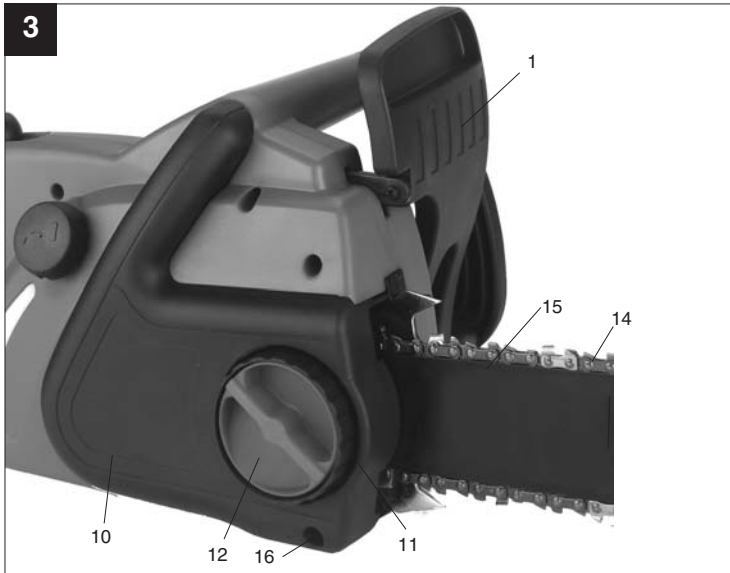

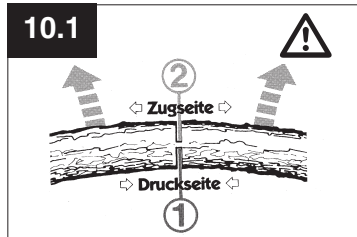
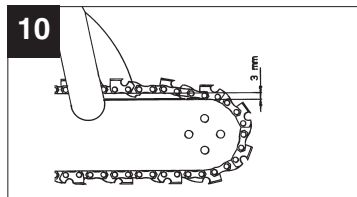
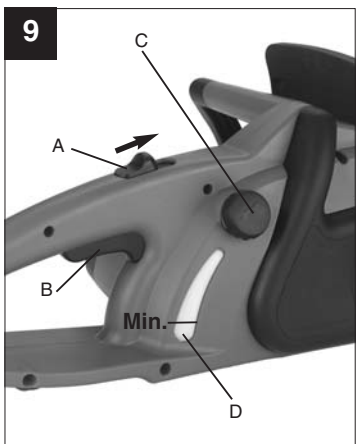
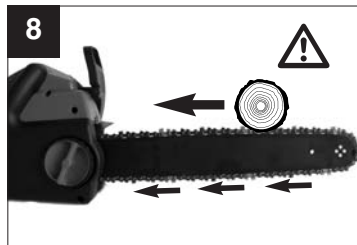
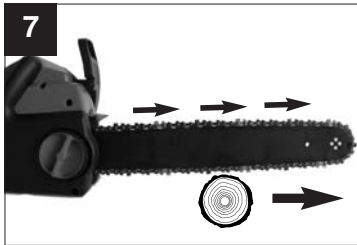
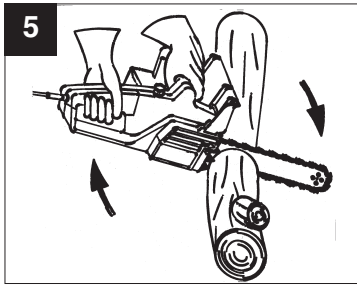

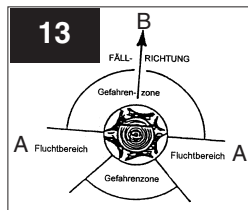
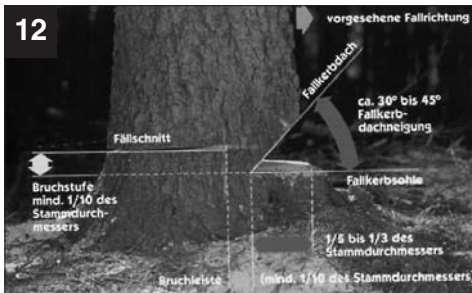
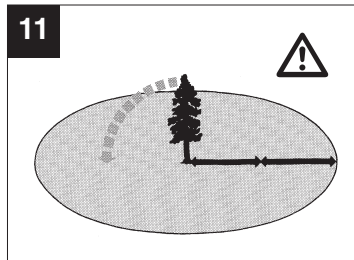
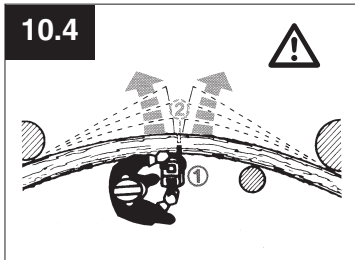
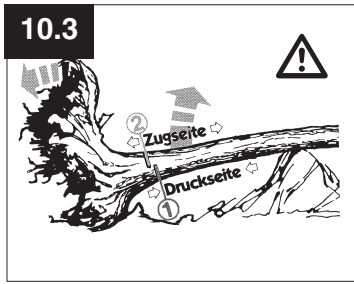
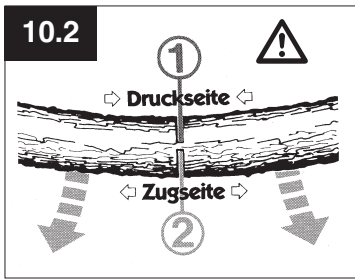

1. Käyttölaitteet

1	Etummainen kädensuoja	13	Leukojen vaste
2	Etummainen kahva	14	Sahanketju
3	Öljysäiliön kansi	15	Ohjauskisko
4	Käynnistysulku	16	Kiinnitysruuvi
5	Päälle-pois-katkaisin		
6	Taempi kahva		
7	Verkkojohto		
8	Johdonpidike		
9	Öljysäiliö		
10	Ketjupyörän suojuus		
11	Ketjun kiristysrengas		
12	Kiinnitysruuvi		

2. Tekniset tiedot

Verkkoliitäntä	230 V ~ 50 Hz
Nimellisteho	2000 W
Leikkauspituus, maks.:	37 cm
Leikkausnopeus nimelliskäyntinopeudella	10 m/s
Öljysäiliön täyttömäärä	200 ml
Paino ilman terää ja ketjua	4,7 kg
Suojausluokka	II / 
Taattu äänen tehotaso kuormituksen aikana	107 dB(A)
Äänen painetaso kuormituksen aikana	92 dB(A)
Kiihtyvyys: takakädensija kuormituksen aikana	12,1 m/s ²
(laskettu EN 50144 mukaisesti) etukädensija kuormituksen aikana	12,1 m/s ²

3. Kyttien selitys

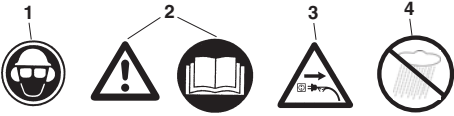

1. Käytä pään-, silmä- ja kuulosuojuksia
2. Huomio! Lue käyttöohje ja noudata varoituksia ja turvallisuusmääräyksiä
3. Irroita verkkopistoke, jos johto on vahingoittunut!
4. Suojattava kosteudelta

FIN

4. Turvallisuusmääräykset



Konetta käytettäessä on noudatettava turvallisuusmääräyksiä. Noudata näitä määräyksiä jo ennen koneen käyttöä sekä oman turvallisuutesi että muiden turvallisuuden vuoksi. Käytä sähkömoottorisahaa ainoastaan puun (puukappaleiden) sahaamiseen. Käyttö kaikkinaisiin muihin tarkoituksiin tapahtuu käyttäjän vastuulla ja voi olla vaarallista. Valmistaja ei vastaa vahingoista, jotka ovat aiheutuneet määräysten vastaisesta tai muuten virheellisestä käytöstä.

Turvallisuusmääräykset ja tapaturmantorjunta



Lue koko käyttöohje huolellisesti läpi ennen moottorisahan ensikäyttöä, jotta vältyt käyttövirheil-
tä. Kaikki moottorisahan käyttö-
määräykset koskevat aina

myös käyttäjän turvallisuutta! Anna alan asiantuntijan näyttää, miten sahaa tulee käyttää!

- Sammuta laite ennen kuin irrotat ketjujarrun.
- Käytä korvasuojuksia melunpäästösuojana kuulovammojen ehkäisemiseksi; suosittellemme kypärää johon kuuluu silmikko.
- Pidä huoli siitä, että työn aikana seisot tukevasti.
- Sammuta kone ennen kuin laitat sen sivulle.
- Ennen **kaikkia** huoltotoimia, jotka suoritetaan koneelle, on pistoke aina vedettävä ulos pistorasiasista.
- Pistokkeen saa pistää pistorasiaan vain silloin, kun kone on sammutettu.
- Ketjusahaa saa käyttää vain yksi henkilö. Muilta henkilöiltä oleskelu ketjusahan käänntöalueella on kielletty. Estä lasten ja kotieläinten pääsy työalueelle.
- Sahan on oltava vapaana, kun se käynnistetään.
- Pitele ketjusahaa työn aikana kummallakin kädellä!
- Lapset ja nuoret eivät saa käyttää ketjusahaa. Tämä kielto ei koske nuoria, jotka ovat täyttäneet 16 vuotta, mikäli sahan käyttö tapahtuu valvonnan alaisuudessa ja koulutuksen yhteydessä. Sahaa saa vain antaa (lainata) henkilöille, jotka tuntevat tämän tyyppin ja sen käytön perusteellisesti. Joka tapauksessa käyttöohjeet on annettava mukaan!
- Ketjusahaa saa vain käyttää henkilö, joka on täysin levännyt ja terve, siis hyvässä ruumiillisessa kunnossa. Kun olet työstä väsynyt, muista ajoissa pitää lepotauko. On kiellettyä käyttää ketjusahaa alkoholin vaikutuksen alaisena.
- Mikäli kone aika ajoin ei ole käytössä, se on sammutettava, jottei kukaan voi joutua alttiiksi vaaralle.
- Jokaisen sahauskohdalla törmäystuurna on kiinnitettävä tiukasti, vasta sitten aloitetaan sahaaminen.
- Sähköverkkoakaapelin on periaatteessa oltava käyttäjän takana.
- Kaapeli on aina vedettävä taaksepäin koneesta.
- Käytä vain alkuperäisiä varaosia.
- **Laitteet, joita käytetään ulkona, on liitettävä vuotovirtasuojakytkimen kautta.**
- Pidennyskaapeli ulkona:
Käytä ulkona vain sitä tarkoitusta varten hyväksyttyä ja vastaavasti rekisteröityä pidennyskaapelia.
- Kun sahata sahatavaraa ja pensaita, sinun on käytettävä turvallista alustaa (sahapukki, kuva 4). Puuta ei saa pinota eikä kukaan muu saa pitää sitä paikallaan. Sitä ei myöskään saa tukea jalalla.
- Pyöröpuuta on varmistettava.
- Kun työskentelet kaltevalla alustalla, sinun on aina seistävä selkää rinnettä kohti.
- Vedä sahalaite puusta vain silloin, kun sahaketju pyörii.
- Mikäli aiot tehdä useamman sahauskohdan, on sähkösaaha sammutettava sahausten välissä.
- Ole varovainen kun sahaut säleistä puuta. Irtisahatut puuosat voivat lähteä lentoon (loukkaantumisvaara!).
- Sähköketjusahaa ei saa käyttää nostamiseen eikä työntämiseen puuosia ja muita esineitä poistettaessa.
- Karsintatyöt saa vain suorittaa koulutetut henkilöt!
Loukkaantumisvaara!
- Kun sahataa jännittyneitä oksia, varo mahdollista takaiskua puun jännityksen heilittäessä äkkinäisesti. Älä katko vapaasti riippuvia oksia alhaalta.
- Älä suorita karsintatöitä rungolla seistessä.
- Sähkösaaha ei saa käyttää metsätöihin – eli metsässä tapahtuvaa kaatoa ja karsintaa varten. Sahankäyttäjän välttämätön liikkuvuus ja turvallisuus ei tässä ole taattu kaapelliiliitymän kautta!
- Seiso kaadon aikana vain sivuttain kaatuvasta puusta.
- Suoritettuasi kaatoleikkauksen sinun on varottava putoavia oksia.
- Työskennellessäsi rinteellä sinun on seistävä työstettävän puunrungon tai maassa lojuvan puun yläpuolella tai sen sivulla.
- Jos liitäntäjohto vahingoittuu, niin valmistajan tai hänen asiakaspalveluedustajansa tulee vaihtaa se uuteen, jotta vältyt vaaratilanteilta.
Takapotkun välttämiseksi noudata seuraavia

ohjeita:

- Älä koskaan aloita sahausta terän kärjellä! Seuraa terän liikkeitä jatkuvasti.
- Älä koskaan sahaa teränkärjellä! Varo tätä aloitettua leikkausta jatkaessasi.
- Aloita leikkaus pyörivällä teräketjulla.
- Teroita ketju aina oikein.
- Älä koskaan sahaa useampia oksia samanaikaisesti! Huolehdi oksia poistaessasi siitä, ettei muihin oksiin kosketa.
- Kun katkaiset puita, varo vieressä olevia runkoja. Käytä aina pukkia, jos suinkin mahdollista.
- Jos liitäntäjohto vahingoittuu, niin valmistajan tai hänen asiakaspalveluedustajansa tulee vaihtaa se uuteen, jotta vältyt vaaratilanteilta.

5. Moottorisahan kuljetus

Moottorisahaa kuljetettaessa on verkkopistoke irroitettava ja teränsuojus pantava terän ja sahan ketjun päälle. Kun moottorisahalla tehdään useampia leikkauksia, on saha sammutettava yksittäisten leikkauksen välillä.

6. Ennen käyttöönottoa

Virranlähteen jännitteen tulee olla sama kuin koneen tyyppikilvessä ilmoitettu jännite. Tarkasta aina ennen työskentelyä aloittamista, että ketjusaha toimii moitteettomasti ja on säännönmukaisen käyttövarmassa kunnossa. Tarkasta ennen työn aloittamista ketjun voitelu ja öljyn määrä (katso kuvaa 9). Mikäli öljyn pinta on n. 5 mm päässä alemmasta reunasta (kuvassa merkitty "Min"), tulee öljyä lisätä. Tämän merkin yläpuolella on käyttö vielä turvallisella alueella.

Käynnistä ketjusaha ja pidä sitä vaalean pinnan päällä. Varo, ettei ketjusaha pääse koskettamaan maahan; pidä siksi aina n. 20 cm turvallisuuksivälmatka. Jos nyt nähdään lisääntyvä öljyjuova, niin ketjun voitelu toimii moitteettomasti. Mikäli **öljyjuovaa ei näy**, puhdista tarvittaessa öljyn poisvalukanava, ylempi ketjun kiristysporausreikä sekä öljykanava.

7. Ohjauskiskon ja sahan ketjun asentaminen (katso kuvia 2/3)

Verkkopistoke ei saa olla liitettyä pistorasiaan. - **Huomaa!** Etummaisen kädensuojan (1) tulee aina olla ylimmässä (pystysuorassa) asennossa. Ohjauskisko ja sahan ketju toimitetaan asentamattomina. Asennusta varten irroita ensin kiinnitysruuvi (12) sekä ruuvi (16) kiertämällä niitä vasemmalle ja ota sitten jarrukotelon kansi (10) pois. Jotta terävät leikkausreunat eivät aiheuta vammoja, tulee asennuksen ja kiristämisen sekä lopuksi

tehtävän tarkastuksen aikana käyttää käsineitä.

Ennen kuin asennat ohjauskiskon sahan ketjun kera paikalleen, tarkasta hampaiden leikkaussuunta (katso kuvaa 2)! Pidä ohjauskiskoa (15) kärki suoraan ylöspäin ja aseta sahan ketju (14) sen päälle, aloittaen kiskon kärjestä. **Asenna sitten ohjauskisko ketjun kiristyspyörän (A) ja sahan ketjun kera seuraavasti:** Aseta ohjauskisko sahan ketjun kera kiskon pultin (B) päälle niin, että ketjun kiristyspyörä (A) näyttää ulospäin. Aseta sahan ketju ketjupyörän (C) ympärille. Kiristä ketju alustavasti kääntämällä ketjun kiristyspyörää myötäpäivään. Pane sitten ketjupyörän suojus (10) paikalleen ja kiristä kiinnitysruuvi (12) kevyesti.

8. Sahan ketjun kiristäminen

Ennen kaikkia koneelle tehtäviä toimia tulee verkkopistoke irroittaa!

Käytä suojaavia työkalusineitä!

Huolehdi siitä, että sahan ketju (14) on kiskon (15) ohjausurassa! Kiristä ketju sitten kunnolla kääntämällä ketjun kiristyspyörää (11) myötäpäivään (vastapäivään kääntämällä voit löysentää ketjua). Kiristä sitten kiinnitysruuvi (12) jälleen ja kierrä ruuvi (16) takaisin paikalleen. Tarkasta ketjun jännitys uudelleen (katso kuvaa 10). Älä kiristä sahan terää **liian kireälle**. Ketjun tulisi joutaa kylmänä niin, että sitä voi nostaa ohjauskiskon keskikohdalta noin 3 mm verran. Lämmitessään sahan ketju laajenee ja roikkuu kiskolta. Tällöin se saattaa irrota kiskolta. Sitä tulee tällöin kiristää tarvittaessa. Kuumana kiristetty sahan ketju tulee ehdottomasti löysentää sahaustyön päätyttyä. Sen jäähtyessä saattaisi muuten syntyä liian suuri jännitys ketjun jälleen supistuessa. Uusi sahan ketju tarvitsee n. 5 minuutin sisäänajovaiheen. Tällöin on ketjun riittävä voitelu ensiarvoisen tärkeää! Sisäänajovaiheen jälkeen tulee ketjun kireys tarkistaa ja tarvittaessa kiristää sitä.

9. Ketjuöljyn täyttö (katso kuvaa 9)

Puhdista öljysäiliön tulppa (C) ennen avaamista, jotta säiliöön ei voi joutua likaa. Öljysäiliön sisällön määrää tulee tarkkailla **sahaustyön aikana** öljymäärän näytöstä (D). Sulje öljysäiliön tulppa (C) huolella ja pyyhi mahdollisesti ylivuotanut öljy pois.

10. Teräketjun voitelu

Liian voimakkaan kulumisen estämiseksi on teräketju ja ohjauskisko voideltava tasaisesti käytön aikana. Voitelu tapahtuu automaattisesti. Älä koskaan käytä sahaa ilman teräketjun voitelua. Jos teräketju käy kuivana, koko terä vahingoittuu pahasti hyvin lyhyessä ajassa. Tämän vuoksi on ketjun voitelu ja öljyn määrä tarkastettava aina ennen työhön ryhtymistä (kuva 9).

FIN

Älä koskaan käynnistä sahaa, jos öljymäärä on vähimmäismerkin alapuolella (kuva 9).

- Minimi - kun öljyn määrä on näkyvässä enää vain n. 5 mm öljymäärän näytön alareunasta, on öljyä lisättävä.
- Maksimi - lisää öljyä, kunnes näyttölasi on täynnä.

11. Öljyautomaattivoitelun tarkastus

Ennen työhön ryhtymistä tulee tarkastaa ketjun voitelu ja öljymäärä. Käynnistä ketjusaha ja pidä sitä vaalean pinnan päällä. Varo, ettei ketjusaha pääse koskettamaan maahan; pidä siksi aina n. 20 cm turvallisuusvälimatka. Jos nyt nähdään lisääntyvä öljyjuova, niin ketjun voitelu toimii moitteettomasti. Mikäli **öljyjuovaa ei näy**, puhdista tarvittaessa öljyn poisvalukanava tai ota yhteyttä tekniseen asiakaspalveluun.

12. Teräketjun voiteluöljy

Teräketjujen ja ohjauskiskojen elinikä riippuu suures- sa määrin käytetyn voiteluöljyn laadusta. Ei saa käyttää jäteöljyä! Käytä vain ympäristöystävällistä teräketjuöljyä. Varastoi teräketjun voiteluöljy vain asianmukaisissa astioissa.

13. Ohjauskisko

Ohjauskiskon (15) kääntökohta sekä alasiu ovat erityisen alttiita kulumille. Jotta vältetään yksipuoliselta kulumiselta, tulisi ohjauskisko kääntää toisinpäin aina kun teräketju teroitetaan.

14. Ketjupyörä

Ketjupyörään (kuva 2/kohta C) kohdistuva rasitus on erityisen suuri. Jos sen hampaissa on syviä kulkujälkiä, niin se tulee ehdottomasti vaihtaa uuteen. Kulunut ketjupyörä lyhentää sahanketjun elinikää. Anna vaihtaa ketjupyörä alan ammattiliikkeessä tai korjaamossa.

15. Teräketjun suojus

Teräketjun suojus on pantava ketjun ja terän päälle heti työn päätyttyä sekä aina sahaa kuljettaessa.

16. Teräketjun jarru

Jos saha tekee takapotkun, niin etummainen kädensuojus (1) laukaisee ketjujarrun. Kädenselkä painaa etummaisen kädensuojuksen (1) eteenpäin. Tällöin ketjujarru pysäyttää moottorisahan, tai siis moottorin, 0,10 sekunnissa.

17. Ketjujarrun irroitus

Jotta sahaa voi taas käyttää, on teräketjun lukitus irroitettava. Sammuta kone ensin. Käännä sitten etummainen kädensuojus (1) takaisin pystysuoraan alkuasentoonsa, kunnes se lukittuu siihen. Nyt moottorisaha on taas valmis käyttöön.

18. Teräketjun teroitus

Alan ammattiliikkeet teroittavat teräketjusi nopeasti ja pätevästi. Nämä liikkeet myyvät myös ketjujen teroituslaitteita (viilauslaitteita), joiden avulla voit itse teroittaa teräketjun. Noudata tässä laitteen käyttöohjetta.

Hoida työkaluasi huolella. Pidä se terävänä ja puhtaana, niin että voit työskennellä sillä hyvin ja turvallisesti. Noudata huolto-ohjeita sekä vaihtovitteitä.

19. Käyttöönotto (kuva 9)

Työskennellessä tulee aina käyttää suojalaseja, kuulosuojusta, tukevia työkasineita ja kestävää työpukua!

Työskentely tikkailla, puussa tai muissa epävakaisissa paikoissa on kielletty. Älä sahaa hartioitasi ylempänä tai pidellen sahaa vain yhdellä kädellä.

Käytä sahaa ainoastaan sallitun tyyppisellä, ulkokäyttöä varten määrättyllä eristyksellä ja liittimillä varustetulla sähköjohdolla (hyväksyty kumijohto), joka sopii laitteen pistokkeeseen. Käynnistettäessä vasen käsi tarttuu etummaiseen kahvaan, oikea käsi taempaan kahvaan.

Käynnistys: Työnnä käynnistyssulku (A) peukalolla eteenpäin ja paina päälle-pois-katkaisinta (B) ja päästä käynnistyssulku jälleen irti.



Jos ketjusaha ei käynnisty, tulee ketjujarru avata etummaisen kädensuojuksen (1) avulla. Lue tätä varten ehdottomasti luvut „Ketjujarru“ ja „Ketjujarrun vapauttaminen“.

Käynnistämisen jälkeen ketjusaha käy heti suurimmalla nopeudella.

Sammutus: Päästä päälle-pois-katkaisin (B) irti. Laske ketjusaha kädestäsi vasta kun ketju on pysähtynyt! **Ketjusahan joka käytön jälkeen tulee:** puhdistaa sahanketju ja ohjauskisko. Panna ketjunsuojus paikalleen.

Laitesuoja

Laitetta ei saa käyttää sateella eikä kosteassa.



Pidennyskaapelin vahingoittua vahavirtapistoke on heti vedettävä irti. Vahingoittunutta kaapelia ei enää saa käyttää.

Tarkasta säännöllisesti, ettei laite ole vahingoittunut.
- Ennen työkalun käyttöä on tarkastettava, että turvalaitteet tai mahdollisesti hieman vahingoittuneet osat toimivat moitteettomasti ja täyttävät niille annettut tehtävät. Tarkista, että kaikki liikkuvat osat toimivat moitteettomasti. Kaikkien osien tulee olla asennettu oikein ja täyttää niille asetetut vaatimukset, jotta laitetta voi käyttää häiriöttä. Vahingoittuneet turvalaitteet ja osat on heti korjattava tai vaihdettava uusiin huoltoliikkeessä tai ISC:n toimesta, ellei käyttöohjeessa ole määrätty toisin.

Työskentelyviite**Sahan takapotku**

- Katkaisuleikkauksia suoritettaessa törmäystuurna on kiinnitettävä sahattavaan puuhun (katso kuva 4).
- Ennen jokaista katkaisuleikkausta törmäystuurna on kiinnitettävä tiukasti, vasta sitten pyörivällä sahaketjulla sahataan puuhun. Saha vedetään takakavasta ylös ja se liikutetaan etukavasta pitäen. Törmäystuurna toimii tukipisteenä. Uusintalasku tapahtuu kevyellä paineella etukavahan. Sahaa vedetään hieman takaisin. Törmäystuurna kiinnitetään syvemmälle ja takakahva vedetään uudestaan ylös (katso kuva 5).
- Pisto- ja pitkittäissahausten saavat suorittaa pelkästään sitä varten koulutetut henkilöt (lisääntynyt takapotkun vaaran uhka; katso kuva 6).
- Pitkittäissahaus on aloitettava mahdollisimman laakeasta kulmasta. Tässä on toimittava erityisen varovaisesti, koska törmäystuurnaa ei voi käyttää.
- Sähköketjusaha voi terälevyn yläpuolta käytettävällä sahatessa tönäistä käyttäjän suuntaan, jos sahaketju juuttuu kiinni. Sen tähden tulisi mahdollisuuksien mukaan sahata terälevyn alareunaa käyttämällä, koska saha silloin liikkuu pois ruumiista ja puun suuntaan (katso kuvat 7 ja 8).
- Karsintatöissä sähköketjusaha tulisi mahdollisuuksien mukaan tukea puunrunkoon. Tässä tapauksessa ei saa sahata terälevyn kärjellä

(takapotkuvaara; katso kuva 6).

- Ota huomioon pyöriviä puunrunkoja.
- Takapotku!
- Ketjusahan takapotku voi aiheutua siitä, että terälevyn kärki (erityisesti ylempi neljännes) tahattomasti koskee puuhun tai muuhun kiinteään esineeseen. Sähkösaaha sinkoutuu silloin hallitsemattomasti ja valtavalla voimalla sahankäyttäjän suuntaan (loukkaantumisvaara!!)

**Kuva 6**

Vältä sahataturmia, jos olet sahaamatta terälevyn kärjellä; saha voi salamannopeasti iskeytyä ylös. Sahatöihin on puettava täydelliset turvavarusteet.

**Turvaa työkaluasi.**

Käytä kiinnittimiä työkalun kiinnipitoa varten. Tämä mahdollistaa koneen turvallisen käytön molemmin käsin.

Takapotku tekee sahan ohjattavuuden mahdottomaksi. Tämän seurauksena vakava loukkaantumisvaara lisääntyy. **Löysällä ketjunjännityksellä ja tylsällä ketjulla ei saa sahata.** Asiatomasti teroitettu ketju lisää takapotkuvaaraa. Ei saa koskaan sahata hartioiden yläpuolella.

20. Käyttöviitteitä**Puun sahaaminen**

(kts. kuvia 4 ja 5)

Noudata kaikkia turvallisuusmääräyksiä ja toimi puuta sahatessasi näin:

Aseta puukappale tukevasti paikalleen. Kiristä lyhyet puupölkkyt ennen sahausta alustaan. Saha vain puuta tai puuesineitä. Huolehdi sahatessa siitä, ettei saha koske kiviin, nauloihin tms. vieraisiin esineisiin. Nämä voivat sinkoutua pois ja vahingoittaa teräketjua. Älä anna käyvän sahan koskettaa lanka-aitoihin tai maahan. Oksia poistettaessa on kone tuettava, mikäli mahdollista, ei saa sahata terän kärkiosalla. Varo puunkantoja, juuria, kuoppia ja maanpölyä yms. esteitä - kompastumisvaara!

Huomaa:

Ketjusahan tulee käydä välittömästi **ennen** puuhun koskettamista!
Käynnistys (kuva 1): Paina käynnistyssulkua (4) ja päälle-pois-katkaisinta (5). Aseta alin tarttumaleuka (13) puuhun. Nosta ketjusaha taemmasta kavasta (6) ja sahaa puuhun. Ota ketjusaha hieman takaisin ja aseta tarttumaleuka (13) syvemmälle. Ole varovainen sahatessasi revennyttä puuta. Siitä voi repeytyä palasia ketjun mukaan.

Sammutus: päästä päälle-pois-katkaisin irti.

FIN**Irraita verkkopistoke.**

Keijusaha vedetään vain pyörivällä sahaketjulla puusta. Joka sahaa ilman vastetta, voi sinkoutua eteenpäin.

Jännitteellinen puu

Kuva 10.1: jännitys rungon yläsivulla

Vaara: runko lyö ylös!

Kuva 10.2: jännitys rungon alisivulla

Vaara: runko lyö alas!

Kuva 10.3: paksu runko ja voimakas jännitys

Vaara: runko iskee salamannopeasti valtavalla voimalla

Kuva 10.4: jännitys rungon sivulla

Vaara: runko lyö sivulle.

Puiden kaato

Noudata kaikkia turvallisuusmääräyksiä ja toimi puita kaataessasi näin:

Moottorisahalla saa kaataa vain sellaisia puita, joiden läpimitta on pienempi kuin ohjauksikiskon pituus! Älä koskaan yritä irroittaa kiinni juuttunutta sahaa moottorin käydessä. Kiinni juuttuneen teräketjun saa irroittaa vain puukiilan avulla!

**Huomio:**

Vaara-alue: kaatuva puu voi vetää viereiset puut mukanaan, siksi vaara-alueeksi (kaatuma-alue) luetaan kaksi kertaa puun mittainen alue. (Kuva 11)

**Huomio:**

Ennen sahausta on poistumisreitti (A) suunniteltava ja siitä on tyhjennettävä mahdolliset esteet. Poistumisreitit tulee suuntautua taaksepäin sivuttain odotetusta kaatosuunnasta (B) (kuva 13).

**Huomio:**

Tarkista vielä ennen lopullista sahausta, onko kaatoalueella joko katsojia, eläimiä tai esteitä.

Puiden kaataminen on vaarallista työtä, joka on opittava oikein. Jos olet aloittelija tai täysin asiantunteaton, jätä puunkaato! Käy ensin vastaava kurssi. (Kuva 12)

Kaatumasuunta:

- Laske ensin puun kaatumasuunta ennakoita latvan painopisteen ja tuulensuunnan mukaan. Moottorisahan tulee käydä jo ennen puuhun koskemista. Käynnistä moottorisaha. Sahaa puuhun lovi kaatumasuunnan puolelle. Sahaa loven vastakkaiselle puolelle vaakasuora leikk-

aus (kaatoleikkaus).

- Kaatoloven teko: se antaa puulle oikean suunnan ja ohjaa kaatumisen.
- Kaatumasuunnan tarkistus: Jos kaatolovea täytyy korjata, sahaa lisää aina koko leveydeltä.
- Huuda: „Varokaa, puu kaatuu!“.
- Tee kaatoleikkaus vasta nyt: se tehdään kaatoloven pohjaa ylempäs. Aseta ajoissa kiila(t) paikalleen.
- Jätä jäljelle murtumaliuska: se toimii kuin sarana. Jos leikkaat murtumaliuskan poikki, niin puun kaatumista ei voi ohjata.
- Kaada puu kiilloin eikä sahaamalla.
- Siirry taaksepäin, kun puu kaatuu. Tarkkaile latvaa ja odota, kunnes se on lakannut heilahtelemasta. Älä työskentele riippumaan jääneiden oksien alla.

Älä kaada puuta, jos:

- et enää erota kaatuma-alueen yksityiskohtia, esim. sumussa, sateella, lumisateessa tai hämärässä.
- et voi olla varma kaatumasuunnasta voimakkaan tai puuskaisen tuulen vuoksi. Kaatotoita jyrkillä rinteillä, liukkaalla jäällä tai jäätyneellä / huurteisella maalla voit tehdä vastuullisesti vain, jos jalsijasi on todella tukeva.

Sammutus:

irroita verkkopistoke.

Puun kaatamiseksi on vaakasuoraan leikkaukseen lyötävä keila. Siirtyessäsi taaksepäin kaatoleikkauksen jälkeen on varottava putoavia oksia.

Huolto ja puhdistus

Ennen kaikkia koneen huolto- ja korjaustöitä on verkkopistoke irroitettava!

Pidä tuuletusraot aina avoimina ja puhtaina.

Moottorisahalle saa tehdä vain käyttöohjeessa selitetyt huoltotyöt. Muut työt kuuluvat huoltopalvelulle. Sähkömoottorisahaan ei saa tehdä muutoksia. Ne voivat vaarantaa turvallisuutesi. Jos kone huolellisista valmistus- ja tarkistusmenetelmistä huolimatta joskus ei käy, saa korjaustyöt suorittaa vain valtuutettu huoltoliike. Mainitse tiedusteluissa ja varaosatilauksissa aina tyyppinimike sekä 9-numeroinen tilausnumero.

Säilytys

Säilytä moottorisahasi turvallisessa paikassa. Kun moottorisaha ei ole käytössä, on se säilytettävä puhdistettuna tasaisella alustalla kuivassa tilassa, joka on poissa lasten ulottuvilta.

21. Varaosien tilaus

Varaosia tilatessasi anna seuraavat tiedot:

- Laitteen tyyppi
- Laitteen tuotenumero
- Laitteen tunnusnumero
- Tarvittavan varaosan varaosanumero.

Ajankohtaiset hinnat ja muut tiedot löydät osoitteesta
www.isc-gmbh.info

FIN**22. Häiriöiden poisto**

Häiriö	Syy	Poisto
Moottori ei käy	Ei virtaa Teräketjun jarru	Tarkasta pistorasia, kaapeli, johto, pistoke. Kaapelivaurio: anna huoltoliikkeen korjata. Kaapelin paikkaminen eristysnauhalla on kielletty. Huoltopalvelun täytyy vaihtaa vialliset katkaisimet. kts. kohdat 16 ja 17 „Teräketjun jarru“ ja „Ketjujarrun irroitus“
Teräketju ei kulje	Teräketjun jarru	Tarkista ketjujarru, irroita tarvittaessa.
Heikko sahausteho	Ketju on tylsynyt Ketju on asennettu väärin Ketjun kireys väärä	Teroita teräketju Tarkista teräketjun asennus Tarkista ketjun kireys
Saha pyörii vaivoin Ketju putoaa terältä	Ketjun kireys väärä	Tarkista ketjun kireys
Teräketju kuumenee (kuiva)	Teräketjun voitelu	Tarkista öljyn määrä. Tarkista teräketjun voitelu.

Ei saa käyttää sellaista työkalua, jonka katkaisija ei toimi.

Muiden virhetoimintojen sattuessa ota yhteys valtuutettuun huoltoliikkeeseen, keskuspalveluumme tai laitteen myyneeseen erikoisliikkeeseen.

1. Betjeningselementer

1	Forreste håndbeskyttelse	13	Kloanslag
2	Forreste håndtag	14	Savkæde
3	Olietanksdæksel	15	Savsværd
4	Indkoblingspærring	16	Fastspændingsskrue
5	Tænd/sluk-knap		
6	Bageste håndtag		
7	Netledning		
8	Kabelklemme		
9	Olietank		
10	Kædehjulsskærm		
11	Kædestrammering		
12	Fastspændingsskrue		

2. Tekniske data

Nettilslutning	230 V ~ 50 Hz
Nominal effekt	2000 W
Skærelængde, maks.:	37 cm
Skærehastighed ved nominelt omdrejningstal	10 m/s
Påfyldningsmængde, olietank	200 ml
Vægt u. sværd+kæde	4,7 kg
Sikringskategori	II / 
Garanteret lydeffektniveau under belastning	107 dB(A)
Lydtryksniveau under belastning	92 dB(A)
Acceleration: bageste håndtag under belastn.	12,1 m/s ²
(udregnet i.h.t. EN 50144) forreste håndtag under belastning	12,1 m/s ²

3. Skiltenes betydning

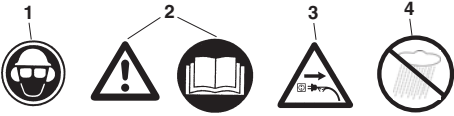

1. Bær hoved-, øjen- og høreværn
2. Vigtigt! Læs driftsanvisningen, og følg advarsels- og sikkerhedsanvisningerne
3. Træk stikket ud ved beskadiget ledning!
4. Beskyt mod fugt

DK/N

4. Sikkerhetsinstrukser



Under bruken av maskinen skal sikkerhetsinstruksene følges. Les nøye gjennom disse instruksjonene før du tar maskinen i bruk - av hensyn til din egen og andres sikkerhet. Oppbevar instruksjonene på et trygt sted for senere bruk. Den elektriske kjedesagen skal kun brukes til saging av tre (deler av tre). All annen form for bruk skjer på eget ansvar og kan kanskje være farlig. Produsenten påtar seg intet ansvar for skader som måtte oppstå på grunn av ikke-for-skriftsmessig bruk eller feil betjening.

Sikkerhetsinstrukser og vern mot ulykker



Les nøye gjennom hele bruksanvisningen før du tar kjedesagen i bruk for første gang, slik at du unngår en feil håndtering av kjedesagen. Alle instruksjoner om håndtering av kjedesagen bidrar også til å trygge din personlige sikkerhet! Få en fagmann til å gi deg praktisk innføring i bruken!

- Sluk maskinen, inden du løsner kadebremsen.
- Brug høreværn for at undgå høreskader; hjelme med ansigtsværm anbefales.
- Sørg for at stå stabilt under arbejdet.
- Sluk maskinen, inden du lægger den fra dig.
- Træk altid stikket ud af stikkontakten, inden du begynder at arbejde på maskinen.
- Maskinen skal være slukket, når stikket sættes i stikkontakten.
- Kædesaven må kun betjenes af en person ad gangen. Andre personer skal holde sig uden for kædesavens svingzone. Vær især opmærksom på børn og husdyr.
- Saven skal være helt fri, når den startes.
- Hold fast i kædesaven med begge hænder under arbejdet!
- Kædesaven må ikke benyttes af børn og unge. Undtaget herfor er unge over 16 år, som arbejder med kædesaven under opsyn som led i deres uddannelse. Saven må kun overdrages (udlånes) til personer, som har god erfaring med at håndtere denne type sav. Husk, at betjeningsvejledningen skal følge med saven!
- Personer, som arbejder med kædesaven, skal være udhvilede og ved godt helbred. Indlæg pauser i arbejdet i god tid, før du føler dig træt. Arbejd ikke med kædesaven, hvis du har drukket alkohol.
- Hvis maskinen ikke benyttes midlertidigt, skal den henlægges således, at den ikke udgør en fare for andre.

- Sæt kloanslaget godt fast hver gang, inden du starter savningen.
- Netledningen skal altid holdes bag ved brugeren.
- Ledningen skal føres bagud væk fra maskinen.
- Brug kun originalt tilbehør.
- **Maskiner, som anvendes i det fri, skal sluttes til over et fejlstrømsrelæ.**
- Udendørs forlængerledninger: Forlængerledninger, som bruges udendørs, skal være særligt godkendt til formålet (mærkede)
- Ved savning af opskåret tømmers og træ- og buskvækster skal benyttes sikker støtteanordning (savbuk, fig.4). Træet må ikke stables og må ikke holdes med foden eller af en anden person.
- Rundtømmer skal sikres.
- Ved arbejde på skråt underlag skal du stå stabilt med kroppen vendt ind mod skråningen.
- Saven skal trækkes ud af træet, mens savkæden kører.
- Hvis der skal udføres flere savsnit, skal el-saven slukkes mellem snittene.
- Vær forsigtig ved oversavning af splintret træ. Oversavede træstykker kan blive revet med (fare for kvæstelse!).
- El-kædesaven må ikke anvendes som redskab til fjernelse af træstykker og andre genstande.
- Arbejde med afgrening skal udføres af skolede personer! Fare for kvæstelse!
- Pas på grene, som er under spænding. Frihængende grene må ikke adskilles nedefra.
- Arbejde med afgrening må ikke udføres stående på stammen.
- El-saven må ikke benyttes til skovarbejde – altså fældning og afgrening i skoven. Brugerens bevægelighed og sikkerhed er ikke god nok p.g.a. ledningsforbindelsen!
- Ved fældning skal du stå med siden til træet.
- Pas på faldende grene, når du går tilbage efter at have udført fældesnittet.
- Ved arbejde på skråninger skal brugeren stå oven for eller med siden til arbejdsområdet (stamme el. fældet træ).
- Hvis tilslutningsledningen beskadiges, skal den skiftes ud af producenten eller autoriseret kundeservice for at undgå fare for personskade.

Ta hensyn til følgende punkter for å unngå tilbakeslag:

- Sett aldri skinnespissen an for saging! Hold alltid øye med skinnespissen.
- Sag aldri med skinnespissen! Vær forsiktig når du fortsetter skjæringer som er påbegynte fra før.
- Start sagingen mens sagkjeden er i gang!
- Sørg alltid for å slipe sagkjeden korrekt.

- Sag aldri gjennom flere grener på en gang! Under kvisting må du passe på at ingen annen gren blir berørt.
- Under kapping av lenger må du passe på stammer som ligger like inntil. Bruk sagbukke når dette er mulig.
- Hvis tilslutningsledningen beskadiges, skal den skiftes ut af producenten eller autoriseret kundeservice for at undgå fare for personskade.

5. Transport av kjedesagen

Under transporten av kjedesagen skal nettstøpslet trekkes ut og kjedebeskyttelsen trekkes over skinnen og kjeden. Hvis det utføres flere skjæringer med kjedesagen, må sagen slås av mellom skjæringene.

6. Før ibrugtagning

Spændingen fra strømkilden skal passe med angivelsene på savens mærkeplade. Kontroller, at kædesaven fungerer fejlfrit og er i driftssikker stand ifølge forskrifterne, hver gang inden du tager den i brug. Kontroller oliestanden og at kædesmøringen virker (se fig. 9) før du begynder arbejdet. Er olien ca. 5 mm fra nederste kant (på fig. mærket "Min."), skal der fyldes olie på. Oven over mærket arbejder du i det sikre område.

Tænd for kædesaven, og hold den over et lyst underlag. Pas på, kædesaven må ikke berøre jorden; hold derfor en sikkerhedsafstand på ca. 20 cm. Viser der sig nu et tiltagende oliespor, fungerer kædesmøringen, som den skal. Viser der sig **ikke noget oliespor**, skal du rengøre olieudstrømningskanalen, øverste kædestrømsboring og oliekanalen.

7. Montering af savsværd og savkæde (se fig. 2/3)

Netstikket må ikke være sat i.

- **Bemærk!** Den forreste håndbeskyttelse (1) skal altid stå i øverste (lodret) position.

Savsværd og savkæde følger med lost vedlagt. Første trin i monteringen er at skru fastspændingsskruen (12) og skruen (16) ud ved at dreje dem venstre om og tage afdækningen til bremsehuset (10) af. Husk at bære handsker under montering, stramning og afsluttende kontrol, så du ikke kommer til skade på de skarpe skærekanten. **Inden du nu monterer savsværdet med savkæde, skal du være opmærksom på tændernes skæretning (se fig. 2)!** Hold savsværdet (15) med spidsen lodret op, og læg savkæden (14) på, idet du begynder på spidsen af sværdet. **Herefter monterer du savsværdet med strammehjul (A) og savkæde som følger:** Læg savsværd med savkæde på sværdbolt (B), så strammehjulet (A) peger ud.

Læg savkæden omkring kædehjulet (C). Forspænd kæden ved at dreje strammehjulet i urets retning. Sæt kædehjulsskærmen (10) på, og stram fastspændingsskruen (12) let.

8. Stramning af savkæde

Husk altid som det første at trække netstikket ud! Brug beskyttelseshandsker!

Sørg for, at savkæden (14) ligger i sværdets foringsnot (15)! Kæden strammes nu rigtigt, idet strammehjulet (11) drejes i urets retning (ved at dreje mod urets retning kan kæden løsnes). Spænd herefter fastspændingsskruen (12) fast, og skru skruen (16) i. Kontroller kædens stramning (se fig. 10). Savkæden må **ikke strammes for kraftigt**. I kold tilstand skal kæden kunne løftes ca. 3 mm midt på savsværdet. Ved opvarmning udvider kæden sig og hænger lidt ned på midten. Det indebærer en risiko for, at kæden hopper af. Stram efter om nødvendigt. Strammes savkæden efter, når den er varm, skal du huske at lempe stramningen efter savningen. Ellers vil der opstå kraftige spændinger ved afkøling, fordi kæden trækker sig sammen. En ny savkæde kræver en tilkøringsperiode på ca. 5 min. Her er det meget vigtigt, at kædesmøringen fungerer fejlfrit! Efter indkøringsperioden skal stramningen af kæden tjekkes; stram efter om nødvendigt.

9. Påfyldning af kædeolie (se fig. 9)

Fjern snavs fra olietankklappen (C), inden du åbner den, så der ikke kommer snavs i tanken. Tjek indholdet i olietanken **under savearbejdet** v.h.a. oliestandsviseren (D). Luk olietankklappen (C) godt til, og tør eventuelt spildt olie af.

10. Kjedesmøring

Sagkjeden og styreskinnen må smøres jævnt under drift, slik at de beskyttes mot for stor slitasje.

Smøringen skjer automatisk. Du må aldri arbeide uten kjedesmøring. Hvis kjeden går tørr, blir hele skjæreutstyret sterkt skadet i løpet av kort tid.

Kontroller derfor kjedesmøringen og oljenivået før hver arbeidsstart (fig. 9).

Ta aldri sagen i bruk hvis oljenivået befinner seg under minimum-mærket. (Figur 9)

- Minimum - Hvis oljenivået bare er synlig til ca. 5 mm på nederste kant av oljenivåmåleren, må det etterfylles olje.
- Maksimum - Fyll på olje til seglasset er fullt.

11. Kontrol af olieautomatik

Kontroller kædesmøring og oliestand, inden du begynder arbejdet. Tænd for kædesaven, og hold den over et lyst underlag. Pas på, kædesaven må

DK/N

ikke berøre jorden; hold derfor en sikkerhedsafstand på ca. 20 cm. Viser der sig nu et tiltagende oliespor, fungerer kædesmøringen, som den skal. Er der **ingen oliespor**, skal du rengøre olieudstrømningskanalen eller kontakte kundeservice.

12. Olje for kjedesmøring

Levetiden til sagkjeder og styreskinner afhænger i høj grad af kvaliteten på den smørelje som anvendes.

Det er ikke tilladt at bruge gammel olje!
Bruk kun miljøvennlig olje for smøring av kjeder. Olje for smøring av kjeder skal kun lagres i forskriftsmessige beholdere.

13. Styreskinne

Ved vendeanordningen og på undersiden utsettes styreskinnen (15) for spesielt stor belastning og slitasje. For å unngå slitasje på bare en side skal styreskinnen snus etter hver sliping av kjeden.

14. Kædehjul

Kædehjulet (fig. 2pos. C) er udsat for en særlig kraftig belastning. Er der tydelige indløbsspor på tænderne, skal kædehjulet skiftes ud med det samme. Et indløbent kædehjul nedsætter savkædens levetid. Lad din specialforhandler eller kundeservice skifte kædehjulet ud.

15. Kjedefbeskyttelse

Kjedefbeskyttelsen må trekkes over kjeden og sverdet umiddelbart efter arbejds slutt henholdsvis ved transport.

16. Kjedefremse

Ved et tilbakeslag av saven utløses kjedefremsen ved hjelp av den fremre håndbeskyttelsen (1). Den fremre håndbeskyttelsen (1) presses framover av håndtrykken. På den måten sørger kjedefremsen for at kjedesagen henholdsvis motoren bringes til stillstand innen 0,10 sekunder.

17. Løsning av kjedefremsen

Når du skal gjøre saken klar til bruk igjen, må du løse blokkeringen av sagkjeden igjen. Slå først maskinen av. Vipp deretter den fremre håndbeskyttelsen (1) tilbake til sin opprinnelige stilling, til den smekker forsvarlig i lås. Dermed er kjedefremsen fullt ut funksjonsdyktig igjen.

18. Sliping av sagkjeder

Din sagkjede vil bli slipt raskt og korrekt hos en spe-

sialisert forhandler. Du kan også få kjøpt anordninger for sliping av kjeden (filer) hos spesialisert forhandler. Med disse kan du slipe sagkjeden selv. Følg da den respektive bruksanvisning.

Ta godt vare på verktøyet ditt. Sørg for at verktøyet holdes skarpt og rent, slik at du kan arbeide godt og trygt med det. Følg vedlikeholdsforskriftene og instruksjonene om verktøyskift.

19. Ibrugtagning (fig. 9)



Bær sikkerheidsbriller, høreværn, beskyttelseshandsker samt fast og tætsiddende arbeidstøi!

Det er forbudt at arbejde på stiger, i trær eller lignende ustabile arbeidssteder. Sav ikke over skulderhøjde, og hold altid fast i saven med begge hænder.

Saven må kun anvendes med godkendt forlængerledning med den foreskrevne isolasjonsstyrke og stikkoblinger til udendørs brug (godkendt gummiledning), som passer til savens el-indtag. Når du tænder for saven, skal venstre hånd holde om det forreste håndtag, højre hånd om det bageste.

Tænde: Pres indkoblingspærringen (A) frem med tommelfingeren, og tryk på tænd/sluk-knappen (B), og slip så indkoblingspærringen igen.

Hvis kædesaven ikke går i gang, skal kædebremsen løses v.h.a. den forreste håndbeskyttelse (1). Læs afsnittet „Kædebremse“ og „Frigørelse af kædebremse“.

Når kædesaven går i gang, kører den med højeste hastighed.

Slukke: Slip tænd/sluk-knappen (B). Vent med at lægge kædesaven fra dig, til den står helt stille! **Hver gang efter arbejdets ophør skal du:** Rengøre kæde og sværd. Sætte kædeskærmen på.

Beskyttelse af maskinen



Maskinen må ikke benyttes i regn eller fugtige omgivelser.



Hvis forlængerledningen beskadiges, skal stikket straks trækkes ud af stikkontakten. En beskadiget ledning må ikke anvendes.

Kontroller maskinen din for skader. - Kontroller sikkerhedsanordningene eller deler med eventuelle lette skader omhyggelig for upåklagelig og forskriftsmessig funktion før du tar verktøyet i bruk. Kontroller om funksjonen til de bevegelige delene er i orden. Alle deler må være korrekt monterte og oppfylle alle gjeldende krav, slik at man er garantert at maskinen fungerer upåklagelig under drift. Skadete sikkerhedsanordninger og deler må umiddelbart repareres eller skiftes ut av et kundeserviceverksted eller av ISC-GmbH, hvis det ikke er opplyst om noe annet i brukerveiledningen.

Arbeidsinstruksjon

Tilbageslag

- Ved afkortningssnit skal kloanslaget sættes ind på træet (se fig. 4).
- Hver gang før afkortningssnit skal kloanslaget sættes på, inden du saver ind i træet med kørende savkæde. Saven trækkes op i det bageste greb og føres med det forreste håndtag. Kloanslaget tjener som drejningspunkt. Ny positionering sker ved at presse let ned på det forreste håndtag. Træk saven lidt tilbage imens. Sæt kloanslaget dybere ind, og løft igen op i det bageste greb (se fig. 5).
- Indstiks- og længdeskæring må kun udføres af specielt uddannede personer (øget risiko for tilbageslag; se fig. 6).
- Ved længdeskæring skal savning påbegyndes i en så flad vinkel som muligt. Her skal udvises særlig forsigtighed, da kloanslaget ikke kan benyttes.
- Ved savning med oversiden af sværddet kan el-kædesaven slå ind mod brugeren, hvis savkæden kommer i klemme. Derfor bør savning så vidt muligt foregå med sværdets underside, da saven trækkes væk fra kroppen i retning mod træet (se fig. 7 og 8).
- Ved afgrøning skal el-kædesaven så vidt muligt støttes af ved stammen. Her må der ikke saves med sværdets spids (fare for tilbageslag; se fig. 6).
- Pas på rullende træstammer. Tilbageslag!
- Kædesaven kan slå tilbage, hvis spidsen af sværddet (især den øverste fjerdedel) uforvarende kommer til at berøre træ eller andre faste genstande. El-saven vil da med stor kraft blive slynget ukontrollabelt ind mod brugeren (fare for kvæstelse!)



Fig. 6

Undgå ulykker med saven ved ikke at save med spidsen af sværddet; saven kan slå op lynhurtigt. Brug beskyttende arbejdstøj, når du arbejder med saven.



Spænd arbejdsemnet fast.

Hold arbejdsemnet fast med fastspændingsanordninger. Det gør det muligt at arbejde sikkert med maskinen med begge hænder.

Tilbageslag gør saven meget vanskelig at styre. Derfor er der fare for alvorlig kvæstelse. **Sav ikke med en slap eller stump kæde.** En kæde, som ikke er skærpet fagligt korrekt, øger risikoen for tilbageslag. Sav aldrig med saven løftet over skulderhøjde.

20. Tips om bruken

Saging av tre (se figur 4 og 5)

Følg alle sikkerhetsforskriftene og gå fram på følgende måte under saging av tre:

Legg tømmeret/veden så det ligger trygt. Korte trestykker skal sikres ved å spennes fast før man sager dem. Sag kun tre eller gjenstander av tre. Pass på at sagen ikke kommer i berøring med steiner, spikrer osv. under sagingen. Disse kan bli slynget ut, og sagkjeden kan bli skadet. Unngå at den løpende kjedesagen kommer i kontakt med nettinggjærer eller bakken. Under kvisting bør maskinen helst støttes. I denne forbindelse må man ikke sage med skinnespissen. Vær oppmerksom på hindringer som f.eks. trestumper, røtter, grøfter og hauger, fare for å snuble!

Bemærk:

Kædesaven skal køre umiddelbart før, den berører træet!

Bemærk:

Kædesaven skal køre rundt umiddelbart inden træet berøres!

Tænde (fig. 1): Tryk på indkoblingspærningen (4) og tænd/sluk-knappen (5). Sæt den nederste klo (13) ind på træet. Træk kædesaven op i bageste håndtag (6), og sav ind i træet. Tag saven lidt tilbage, og sæt kloen (13) dybere ind. Vær forsigtig ved oversavning af splintret træ. Risiko for at træstrykker rives med.

Slukke: Slip tænd/sluk-knappen.

DK/N

Træk netstikket ud.

Kædesaven skal trækkes ud af træet, mens savkæden kører. Savning uden anslag kan medføre, at brugeren rives med frem.

Tømmer i spenn

Fig. 10.1: Stamme i spenn på oversiden
Fare: **Treet spretter opp!**

Fig. 10.2: Stamme i spenn på undersiden
Fare: **Treet slås ned!**

Fig. 10.3: Tykke stammer og sterk spenning
Fare: **Treet spretter lynraskt ut med enorm kraft!**

Fig. 10.4: Stamme med spenning på siden
Fare: **Treet spretter ut til siden.**

Felling av trær**Følg alle sikkerhetsforskriftene og gå fram på følgende måte under felling av trær:**

Det er kun tillatt å felle trær med en diameter som er mindre en styreskinnens lengde med denne kjedesagen! Forsøk aldri å få frigjort en fastklemt sag mens motoren er i gang.. En fastklemt sagkjede må frigjøres ved hjelp av trekile!

**Pass på:**

Faresone: Trær som faller kan rive andre trær med seg. Derfor regnes den dobbelte trelengde for å være faresone (fellingsområde). (Fig. 11)

**Viktig:**

Inden savningen påbegynnes, skal du planlægge og rydde en flugtzone (A). Flugtzonen skal forløbe i retning bagud på den anden side af den forventede faldretning (B) (fig. 13).

**Viktig:**

Inden du utfører det endelige sidste snit, skal du forvise dig om, at der ikke befinner sig personer eller dyr i træets faldzone.

Felling av trær er farlig og må læres. Hvis du er nybegynner eller uøvet, må du holde fingrene borte fra felling av trær! Ta et kurs først. (Fig. 12)

Felleretning:

- Beregn først felleretningen på forhånd ved å ta hensyn til kronens tyngdepunkt og vindretningen. Kjedesagen må være igang umiddelbart før den

berører treet! Slå kjedesagen på. Sag ett hakk i treet fallretning. På motsatt side av hakket sager du inn et vannrett snitt (felleskjæring).

- Lag et fallhakk: Dette gir treet retning og styring.
- Kontroller fallretningen: Hvis du må justere fallhakk, må du alltid etterskjære over hele bredden.
- Rop „Forsiktig, tre faller“.
- Først nå kan du utføre den fellende skjæringen: Den plasseres høyere enn bunnen på fallhakk. Sett inn kiler i rett tid.
- La bruddlisten bli værende: Den fungerer som en hengsle. Hvis du kapper av bruddlisten, faller treet ukontrollert.
- Fell treet med kile, ikke sag til det faller.
- Når treet faller, må du gå tilbake. Hold øye med området for trekronen, vent til kronene begynner å svinge ut. Ikke fortsett å arbeide under grener som er blitt hengende.

Ikke utfør noen felling:

- hvis du ikke lenger kan skille ut detaljer i fellesonen, f.eks. ved tåke, regn, snødrev eller skumring.
- hvis felleretningen ikke lenger kan holdes sikkert under kontroll på grunn av vind eller vindkuler. Fellingarbeider i steile heng, ved glattis, frosset eller rimet bakke kan kun utføres på ansvarlig vis så lenge du fortsatt virkelig står stabilt.

Slå av: Trekk ut nettstøpslet.

For fellingen må du til slutt drive en kile inn i det vannrette snittet. Når man går tilbake etter en felling, må man være oppmerksom på grener som kan falle ned.

Vedlikehold og rengjøring

Trekk støpslet ut av stikkkontakten før alle arbeider på maskinen!
Ventilasjonsåpningene skal holdes fri og rene. Det er kun tillatt å utføre vedlikeholdsarbeider som er beskrevet i bruksanvisningen på kjedesagen. Arbeider som går ut over dette skal utføres av kundeservice. Det er ikke tillatt å utføre endringer på den elektriske saken. Slike endringer kan nedsette sikkerheten. Hvis det på tross av omhyggelige produsent- og kontrollprosedyrer oppstår svikt på maskinen, må reparasjonen utføres av et autorisert kundeservice-verksted. Ved spørsmål og bestilling av reservedeler må du være vennlig å angi benevnelsen på merkeplaten og de nifrede bestillingsnummeret.

Oppbevaring

Oppbevar kjedesagen på et trygt sted.

Verktøy som ikke er i bruk bør rengjøres og oppbevares på et flatt underlag, i et tørt rom, utilgjengelig for barn.

21. Bestilling af reservedele

Ved bestilling af reservedele skal følgende opplyses:

- Savens type.
- Savens artikkelnummer.
- Savens identifikationsnummer.
- Nummeret på den nødvendige reservedel.

Aktuelle priser og øvrige opplysninger finner du på internetadressen www.isc-gmbh.info

DK/N

22. Utbedring av feil

Feil	Årsak	Utbedring
Motoren går ikke	Ingen strøm Kjedebremse	Kontroller stikkkontakten, kabelen, ledningen, støpslet. Kabelskader: Få kabelen reparert av kundeservice. Det er forbudt å lappe på kabel med isolasjonsbånd. Skadete brytere må skiftes ut på kundeserviceverksted. Se punkt 16 og 17 „Kjedebremse“ og „Løsning av kjedebremse“.
Kjeden går ikke	Kjedebremse	Kontroller kjedebremsen, løsne den ved behov.
Dårlig skjæreytelse	Kjeden er sløv Kjeden er feil montert Kjedespenningen	Slip kjeden Kontroller at kjeden er korrekt montert. Kontroller kjedespenningen.
Sagen går tungt Kjeden hopper av fra sverdet	Kjedespenningen	Kontroller kjedespenningen.
Kjeden blir varm (tørr)	Kjedesmøring	Kontroller oljenivået. Kontroller kjedesmøringen.

Ikke bruk verktøy hvor det ikke er mulig å slå bryteren på og av.

Når det gjelder alle andre feilfunksjoner, må du være vennlig å ta kontakt med et autorisert kundeserviceverksted, vår sentrale kundeservice eller din forhandler.

1. Manöverdon

1	Främre handskydd	13	Tagganslag
2	Främre handtag	14	Sågkedja
3	Oljetanklock	15	Svärd
4	Inkopplingspär	16	Fästskruv
5	Strömbrytare		
6	Bakre handtag		
7	Nätkabel		
8	Kabelhållare		
9	Oljetank		
10	Kedjehjulsskydd		
11	Kedjespänning		
12	Fästskruv		

2. Tekniska data

Nätanslutning	230 V - 50 Hz
Nominell effekt	2000 W
Såglängd, max.	37 cm
Såghastighet vid nominellt varvtal	10 m/s
Oljetankens volym	200 ml
Vikt utan svärd och kedja	4,7 kg
Skyddsklass	II / 
Garanterad ljudeffektnivå under last	107 dB(A)
Ljudtrycksnivå under last	92 dB(A)
Acceleration: bakre handtag under last	12,1 m/s ²
(uppmätt enl. EN 50144) främre handtag under last	12,1 m/s ²

3. Symbolernas betydelser

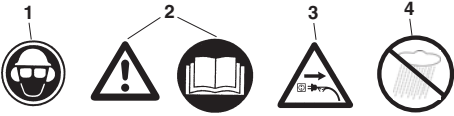

1. Bär huvud-, ögon- och hörselskydd
2. Obs! Läs igenom bruksanvisningen och följ varnings- och säkerhetsanvisningarna
3. Dra ut stickkontakten om kabeln har skadats!
4. Skydda mot fukt

S

4. Säkerhetsanvisningar

! Följ säkerhetsanvisningarna när du använder maskinen. Beakta dessa anvisningar för din egen och andra personers säkerhet innan du använder maskinen. Förvara anvisningarna på ett säkert ställe för framtida bruk. Använd den elektriska kedjesågen endast till sågning av virke (delar av trä). Alla andra användningar sker på egen risk och utgör möjligtvis en fara för användaren. Tillverkaren ansvarar ej för skador som har uppstått pga. ej ändamålsenlig användning eller felaktig betjäning.

Säkerhetsanvisningar och olycksfallsskydd

För att undvika felaktig hantering av kedjesågen, läs igenom den kompletta bruksanvisningen noggrant innan du tar maskinen i drift för första gången. Alla anvisningar om hanteringen av kedjesågen är alltid avsedda att garantera din personliga säkerhet! Låt en fackman instruera dig praktiskt!

- Slå ifrån maskinen innan du lossar på kedjebromsen.
- Bär hörselskydd för att undvika hörselskador. En hjälm med integrerat ansiktskydd kan rekommenderas.
- Se till att du står stadigt när du jobbar med maskinen.
- Slå ifrån maskinen innan du lägger den ifrån dig.
- Dra ut stickkontakten ur vägguttaget innan du genomför **allt slags arbeten** på maskinen.
- Se till att maskinens strömbrytare är fränslagen innan du ansluter stickkontakten.
- Kedjesågen får endast betjänas av en person i taget. För andra personer är det förbjudet att uppehålla sig inom kedjesågens svängningsområde. Var särskilt uppmärksam på barn och husdjur.
- Vid start måste sågen vara frigående.
- Håll fast kedjesågen med bägge händerna under arbetets gång!
- Barn och ungdomar får inte använda kedjesågen. Ungdomar över 16 år som använder maskinen i undervisningssyfte och samtidigt hålls under uppsikt är undantagna från detta förbud. Sågen får endast ges vidare (lånas ut) till personer som känner till denna typ och dess hantering. Under alla omständigheter måste bruksanvisningen samtidigt ställas till förfogande!
- Endast utvilade och friska personer, dvs. sådana som är i god fysisk kondition, får arbeta med kedjesågen. Om du blir trött av arbetet med kedjesågen, gör en paus i god tid. Kedjesågen får ej användas av personer som är påverkade av alkohol.
- Om maskinen ej används måste den kopplas ifrån på ett sådant sätt att ingen person kan komma till skada.
- Sätt an tagganslaget först vid varje sågning innan du börjar att såga.
- Nätkabeln ska alltid dras bakom användaren.
- Kabeln måste alltid ledas bakåt och bort från maskinen.
- Använd endast originaltillbehör.
- **Maskiner som används utomhus måste anslutas till en jordfelsbrytare.**
- Förlängningskablar utomhus: Använd endast förlängningskablar som har godkänts och märkts för användning utomhus.
- Använd säkert underlag vid sågning av sågat virke och tunna grenar (sågbock, bild 4). Virket får ej staplas, hållas fast av en annan person eller fixeras med fötterna.
- Rundträ måste säkras.
- Vid arbeten på sluttande underlag måste du alltid stå med uppförsslänten framför dig.
- Dra endast ut sågen ur virket medan sågkedjan är i rörelse.
- Om flera sågningar genomförs måste sågen kopplas ifrån mellan de olika sågningarna.
- Var försiktig vid sågning av splittrat virke. Avsågade virkesdelar kan kastas ut (risk för skador!).
- Använd inte den elektriska kedjesågen till att lyfta bort eller föra undan trästycken och andra föremål.
- Avkvistning får endast utföras av speciellt utbildad personal! Risk för skador!
- Se upp med grenar som står under spänning. Fritt hängande grenar får ej sågas igenom underifrån.
- Genomför ingen avkvistning medan du står på stammen.
- Den elektriska kedjesågen får ej användas för skogsarbeten, dvs. fällning och avkvistning i skog. I sådant fall kan användarens nödvändiga rörelsefrihet och säkerhet inte garanteras pga. kabelförbindningen.
- Vid fällning måste du alltid stå vid sidan av det fallande trädet.
- Se upp för fallande grenar när du går tillbaka efter fällningssågningen.
- Vid arbeten på sluttande mark måste användaren av sågen stå ovanför eller vid sidan om den stam som ska bearbetas resp. det liggande trädet.
- Om nätkabeln har skadats måste den bytas ut av

tillverkaren eller av dennes kundtjänst för att undvika faror.

Beakta följande för att undvika rekyl:

- Använd aldrig skenans spets till att påbörja sågningar! Lakta alltid skenans spets.
- Säg aldrig med skenans spets! Var försiktig när du fortsätter sågningar som du redan har påbörjat.
- Påbörja sågningen medan sågkedjan roterar.
- Skärp alltid sågkedjan på korrekt sätt.
- åga endast igenom en gren i taget. Vid avkvikning måste du se till att ingen annan gren berörs.
- Vid kapning måste du ta hänsyn till stammar som ligger tätt intill varandra. Använd om möjligt sågbock.

5. Transportera kedjesågen

Vid transport av kedjesågen måste stickkontakten dras ut och kedjeskyddet skjutas över skenan och kedjan. Om flera sågningar genomförs med kedjesågen måste sågen kopplas ifrån mellan de olika sågningarna.

6. Före användning

Spänningen i elnätet måste stämma överens med uppgifterna på maskinens typskylt. Varje gång innan du använder kedjesågen måste du kontrollera att den fungerar på avsett vis och att den befinner sig i driftsäkert skick. Kontrollera före sågning att kedjesmörjningen fungerar samt att oljenivån stämmer (se bild 9). Om oljan befinner sig ca 5 mm ovanför den undre kanten (på bilden markerad med "Min") måste du fylla på olja. När oljan står ovanför denna markering kan du arbeta säkert.

Koppla in kedjesågen och håll den över ett ljust underlag. Obs! Kedjesågen får inte röra vid marken. Håll därför ett säkerhetsavstånd på ca 20 cm. Om du nu ser ett oljespår som blir allt mörkare, fungerar kedjesmörjningen på ett fullgott sätt. Om **inget oljespår** syns måste ev. oljeutloppskanalen, det övre kedjespännhålet eller oljekanalen rengöras.

7. Montera svärd och sågkedja (se bild 2/3)

Stickkontakten får inte vara ansluten till uttaget. - Obs! Det främre handskyddet (1) måste alltid stå i det översta (vertikala) läget.

Svärdet och sågkedjan medföljer alltid i omonterat skick. För montering, skruva först av fästskruven (12) och skruven (16) åt vänster och ta bort bromskåpan (10). För att du inte ska skadas av de skarpa kanterna på sågkedjan ska du bära skyddshandskar vid montering samt vid åtspanning och slutlig kontroll.

Innan du monterar samman svärdet och sågkedjan måste du beakta tändernas sågriktning (se bild 2)! Håll svärdet (15) vertikalt med spetsen lodrätt uppåt och lägg på sågkedjan (14) med början vid svärdets spets. **Montera därefter samman svärd, kedjespännhjul (A) och sågkedja på följande sätt:** Lägg svärdet med sågkedjan på svärdbulen (B) så att kedjespännhjulet (A) pekar utåt. Lägg sågkedjan runt om kedjehjulet (C). Vrid åt kedjespännhjulet i medsols riktning för att spänna åt kedjan. Sätt sedan på kedjehjulsskyddet (10) och dra åt fästskruven (12) en aning.

8. Spänna sågkedjan

Före allt slags arbeten vid maskinen måste du dra ut stickkontakten ur vägguttaget!

Bär skyddshandskar!

Se till att sågkedjan (14) ligger i svärdets (15) styrspår! Nu måste kedjan spännas åt ordentligt genom att kedjespännhjulet (11) vrids i medsols riktning (kedjan kan spännas loss om hjulet vrids i motsols riktning). Dra sedan åt fästskruven (12) och skruva in skruven (16). Kontrollera kedjans spänning en gång till (se bild 10). **Dra inte åt sågkedjan för mycket.** I kallt skick bör kedjan kunna lyftas ca 3 mm på svärdets mitt. Vid uppvärmning töjs sågkedjan ut och kommer därmed att hänga ned. Det finns risk för att kedjan lossnar. Spänn åt vid behov. Om du spänner åt sågkedjan medan den är varm måste du tvunget spänna av den efter att sågningsarbetena har avslutats. I annat fall uppstår höga spänningar när sågkedjan dras ihop efter avkyllning. En ny sågkedja behöver ca 5 minuters inkörningstid. Det är mycket viktigt att tillräcklig kedjesmörjning kan garanteras! Kontrollera kedjespänningen efter inkörningen, spänn åt vid behov.

9. Fylla på kedjeolja (se bild 9)

Rengör oljetanklocket (C) innan du öppnar för att förhindra att smuts tränger in i tanken. Kontrollera oljetankens innehåll **under sågningsarbetena** med hjälp av oljenivåvisningen (D). Stäng oljetanklocket (C) och torka ev. av olja som har runnit över.

10. Kedjesmörjning

Som skydd mot överdrivet slitage måste sågkedjan och styrskenan smörjas likformigt under drift. Smörjningen sker automatiskt. Arbeta aldrig utan kedjesmörjning. Vid torr-roterande kedja skadas det kompletta sågningsgarnityret svårt redan efter kort tid. Därför ska kedjesmörjningen och oljenivån kontrolleras före varje sågning (bild 9). Ta aldrig sågen i drift om oljenivån befinner sig under minimum-markeringen (bild 9).

S

- Minimum - Om oljenivån visar endast 5 mm ovanför oljenivåvisningens undre kant måste du fylla på olja.
- Maximum - Fyll på olja tills synglaslet är fullt.

11. Kontrollera olje-automatiken

Kontrollera före sågning att kedjesmörjningen fungerar samt att oljenivån stämmer. Slå på kedjesågen och håll den över ett ljust underlag. Obs! Kedjesågen får inte röra vid marken. Håll därför ett säkerhetsavstånd på ca 20 cm. Om du nu ser ett oljespår som blir allt mörkare, fungerar kedjesmörjningen på ett fullgott sätt. Om **inget oljespår** syns måste ev. oljeutloppskanalen rengöras eller kundtjänst kontaktas.

12. Kedjesmörjningsolja

Livslängden hos sågkedjor och styrskenor är i hög grad beroende av smörjningsoljans kvalitet. Det är ej tillåtet att använda spillolja! Använd endast miljövänlig kedjesmörjningsolja. Lagra kedjesmörjningsoljan i hårför avsedda behållare.

13. Styrskena

Vid vändningen samt på undersidan är styrskenan (15) utsatt för särskilt stort slitage. Vänd på styrskenan varje gång du har skärpt kedjan för att undvika ensidigt slitage.

14. Kedjehjul

Påfrestningen på kedjehjulet (**bild 2, pos. C**) är särskilt hög. Om kraftiga slitagespår syns på tänderna måste hjulet tvunget bytas ut. Ett slitet kedjehjul förkortar sågkedjans livslängd. Låt en specialaffär eller kundtjänst byta ut kedjehjulet.

15. Kedjeskydd

Efter avslutat arbete eller inför transport måste kedjeskyddet omedelbart skjutas över kedja och svärd.

16. Kedjebroms

Vid sågrekyler löser kedjebromsen ut via det främre handskyddet (1). Det främre handskyddet (1) trycks framåt av handens ovansida. Därmed ser kedjebromsen till att kedjesågen resp. motorn stannar inom 0,10 sekunder.

17. Lossa kedjebromsen

För att din såg ska vara driftberedd på nytt måste

sågkedjans blockering lossas. Koppla först ifrån sågen. Fäll sedan tillbaka det främre handskyddet (1) till dess vertikala utgångsläge tills det snäpper in ordentligt. Därefter är sågbromsen fullt funktionsduglig på nytt.

18. Skärpa sågkedjor

Din specialaffär ser till att sågkedjan skärps snabbt och korrekt. Inom specialhandeln säljs dessutom anordningar för skärpning av kedjor (filanordningar) som du kan använda till att skärpa din sågkedja på egen hand. Beakta gällande bruksanvisning. Sköt noggrant om ditt verktyg. Se till att verktyget är vasst och rent för att kunna arbeta på ett säkert och fullgott sätt. Följ underhållsanvisningarna samt anvisningarna för byte av verktyg.

19. Driftstart (bild 9)

Medan du utför arbetet måste du tvunget använda skyddsglasögon, hörselskydd, skyddshandskar samt kraftiga arbetskläder!

Det är förbjudet att såga från stegar, i träd eller på liknande ostabila platser. Såga ej över axelhöjd och håll sågen med bägge händerna.

Använd endast sågen med godkänd förlängningskabel som har föreskriven isolering och anslutningar för användning utomhus (godkänd gummiledning) som passar till maskinens stickkontakt. När du ska koppla in sågen måste du hålla vänster hand om det främre handtaget och höger hand om det bakre handtaget.

Inkoppling: Tryck inkopplingsspärr (A) framåt med tummen, tryck in strömbrytaren (B) och släpp sedan inkopplingsspärr på nytt.



Om kedjesågen inte kör måste kedjebromsen lossas med det främre handskyddet (1). Läs tvunget igenom avsnitten "Kedjebroms" och "Lossa kedjebromsen".

Efter att kedjesågen har slagits till kör den omedelbart med maximal hastighet.

Frånkoppling: Släpp strömbrytaren (B). Lägg inte ned kedjesågen på marken förrän kedjan har stannat! **Efter varje arbete med kedjesågen bör du:** Rengöra sågkedjan och svärdet. Sätta på kedjeskyddet.

Maskinskydd

Använd inte maskinen i regn eller i ruktigt omgivning.



Vid skador på förlängningskabeln måste stickkontakten omedelbart dras ut. En skadad kabel får inte längre användas.

Kontrollera din maskin med avseende på skador. - Innan du använder verktyget, kontrollera att skyddsanordningarna eller ev. andra delar som har skadats i mindre mån fungerar på ett fullgott och ändamålsenligt sätt. Kontrollera att de rörliga delarna fungerar korrekt. Samtliga delar måste vara rätt monterade samt uppfylla alla krav för att garantera att sågen fungerar på ett ändamålsenligt sätt. Skadade skyddsanordningar och delar måste omedelbart repareras resp. bytas ut på ett lämpligt sätt av en kundtjänstverkstad eller av ISC GmbH, såvida inte annat anges i bruksanvisningen.

Arbetsanvisningar**Sågrekyler**

- Vid kapsågning måste tagganslaget sättas mot virket som ska sågas (se bild 4).
- Före varje kapsågning måste tagganslaget sättas fast, först därefter kan virket sågas med löpande sågkedja. Lyft upp sågen med det bakre handtaget och styr med det främre handtaget. Taggslaget fungerar som vridpunkt. Genomför sågrörelsen genom att lätt trycka ned det främre handtaget. Dra tillbaka sågen en aning. Sätt tagganslaget längre ned och dra upp det främre handtaget på nytt (se bild 5).
- Stick- och långssågning får endast utföras av speciellt utbildad personal (ökad risk för rekyl; se bild 6).
- Påbörja långssågningar i en så plan vinkel som möjligt. Här måste du vara särskilt försiktig eftersom tagganslaget inte kan användas.
- Vid sågning med skenans ovanyta kan det inträffa att den elektriska kedjesågen skjuts i riktning mot användaren ifall sågkedjan kläms fast. Därför ska, så långt detta är möjligt, sågning ske med skenans undersida, eftersom sågen då förs bort ifrån användaren i riktning mot virket (se bild 7 och 8).
- Vid avkvistning bör den elektriska kedjesågen om möjligt hållas emot stammen. Såga inte med skenans spets (risk för rekyl; se bild 6).
- Var uppmärksam på trädstammar som kan rulla

mot dig.
Rekyler!

- Rekyl kan uppstå i kedjesågen om skenans spets (särskilt den övre fjärdedelen) oavsiktligt rör vid virke eller andra fasta föremål. Den elektriska kedjesågen slungas då okontrollerat och med hög energi i riktning mot användaren av sågen (risk för skador!).

**Bild 6**

Undvik sågolyckor och såga inte med skenans spets. Sågen kan slungas upp blixtsnabbt. Bär komplett skyddsutrustning när du arbetar med sågen.

**Säkra arbetsstycket.**

Använd fastspänningsanordningar för att hålla fast arbetsstycket. På så sätt kan du använda bägge händerna till att hålla maskinen.

Vid rekyl betar sig sågen på ett okontrollerbart sätt. Därigenom uppstår risk för svåra skador. **Såga aldrig med för låg kedjespänning eller trubbig kedja.** Om du använder en kedja som har skärpts på ett ej ändamålsenligt sätt, betyder detta att risken för rekyl har ökat. Såga aldrig ovanför axelhöjd.

20. Användningstips**Såga virke (se bild 4 och 5)****Beakta samtliga säkerhetsanvisningar och gör på följande sätt vid sågning av virke:**

Lägg trävirket stabilt. Spänn fast korta virkesdelar före sågning. Såga endast virke eller föremål av trä. Se till att du under sågningen inte kommer i kontakt med spik, sten etc. Dessa kan slungas iväg och skada sågkedjan. Undvik att den körande sågen rör vid trädstängsel eller marken. Vid avkvistning ska maskinen stöttas i största möjliga mån. Sågning få ej ske med skenans spets. Ge akt på trädstubbar, rötter, diken och backar. Det finns risk för att du snavar.

Obs!

Kedjesågen måste köra omedelbart innan den rör vid virket!

Inkoppling (bild 1): Tryck in inkopplingsspärren (4) och strömbrytaren (5). Sätt an det undre tagganslaget (13) mot virket. Dra upp kedjesågen med det bakre handtaget (6) och såga in i virket. Dra tillbaka kedjesågen en aning och sätt in tagganslaget (13) djupare. Var försiktig vid sågning av splittrat virke. Risk för att virkesdelar kastas ut.

Frånkoppling: Släpp strömbrytaren.
Dra ut stickkontakten.

S

-  Dra endast ut kedjesågen ur virket medan sågkedjan är i rörelse. Vid sågning utan anslag finns det risk för att användaren dras framåt.

Dra ut stickkontakten.

-  **Bild 10.1: Stammens ovansida står under spänning**
Fara: Trädet slår uppåt!
Bild 10.2: Stammens undersida står under spänning
Fara: Trädet slår nedåt!
Bild 10.3: Kraftiga stammar och stark spänning
Fara: Trädet slår blixtnabbt uppåt med otrolig kraft!
Bild 10.4: Stammens sidor står under spänning
Fara: Trädet slår ut åt sidan.

Fälla träd**Beakta samtliga säkerhetsföreskrifter och gör på följande sätt vid fällning av träd:**

Med kedjesågen får du endast fälla träd vars diameter är mindre än styrskenans längd! Försök aldrig att dra loss en inklämd såg medan motorn kör. Använd istället en träkil till att lossa på sågkedjan.

-  **Obs!**
Farozon: Fallande träd kan dra med sig andra träd, därför uppgår farozonen (fällningsområdet) till den dubbla trädlängden. (Bild 11)

-  **Varning!**
 Innan du börjar såga ska du ha planerat in och frilagt en reträttväg (A). Reträttvägen måste gå bakåt i motsatt riktning mot den förväntade fällriktningen (B) (bild 13).

-  **Varning!**
 Innan du gör det slutgiltiga snittet, kontrollera att inga åskådare, djur eller andra hinder finns i fällriktningen.

Det är farligt att fälla träd och kan inte göras utan erfarenhet. Om du är nybörjare eller saknar erfarenhet, låt bli att fälla träd! Gå först en kurs. (Bild 12)

Fällningsriktning:

- Beräkna först fällningsriktningen med hänsyn till trädkronans tyngdpunkt samt vindriktningen. Kedjesågen måste köra omedelbart innan den

rör vid virket! Koppla in kedjesågen. Såga in en skåra vid trädets fällningsriktning. Såga ett vågrätt snitt (fällningsnitt) på motstående sida mot skåran.

- Lägga an ett fällningshack - detta ger trädet styrning och riktning.
- Kontrollera fällningsriktningen: Om du måste korrigera fällningshacket, såga alltid med full bredd.
- Ropa „Träd faller“
- Gör inte fällningsnittet förrän nu: Detta sätts högre än fällningshackets botten. Sätt in kilar i tid.
- Låt brottilisten vara som den är: denna fungerar som ett gängjärn. Om du kapar brottilisten, faller trädet okontrollerat.
- Vält trädet med kilar, ej med sågning.
- Ta ett steg tillbaka när trädet faller. Ge akt på trädkronan, vänta tills den har upphört att svänga. Arbeta ej vidare under grenar som hänger kvar.

Fäll ej:

- Om du inte längre kan se enstaka detaljer inom fällningsområdet, t.ex. vid dimma, regn, snöyra eller skymning;
- Om fällningsriktningen inte längre kan garanteras pga. vind eller vindbyar. Fällningsarbeten på branta sluttningar, vid halka, på frusen mark eller vid rimfrost kan endast genomföras på ett ansvarsfullt sätt om du verkligen kan stå stadigt.

Frånkoppling: Dra ut stickkontakten.

Vid fällning måste du dessutom slå in en kil i det vågrätta snittet. Se upp för fallande grenar när du går tillbaka efter fällningssågningen.

Underhåll och rengöring**Före samtliga arbeten på maskinen måste stickkontakten dras ut ur vägguttaget!**

Se till att ventilationsöppningarna hålls fria samt är rena. Endast sådana underhållsarbeten som beskrivs i bruksanvisningen får genomföras på kedjesågen. Andra arbetsuppgifter som sträcker sig härutöver måste utföras av kundtjänst. Den elektriska kedjesågens konstruktion får inte förändras. Därigenom kan din säkerhet äventyras. Om maskinen trots noggranna tillverkningsprocesser och tester ändå skulle sluta att fungera måste reparation genomföras av en auktoriserad kundtjänstverkstad. Ange typbeteckning samt det niosiffriga beställningsnumret vid förfrågningar och reservdelsbeställningar.

Förvaring**Förvara din kedjesåg på ett säkert ställe.**

Kedjesågar som inte används bör rengöras och därefter förvaras på en plan yta i ett torrt utrymme som är oåtkomligt för barn.

21. Reservdelsbeställning

Lämna följande uppgifter vid beställning av reservdelar:

- Maskintyp
- Maskinens artikel-nr.
- Maskinens ident-nr.
- Reservdelsnummer för erforderlig reservdel

Aktuella priser och ytterligare information finns på www.isc-gmbh.info

S**22. Felsökning**

Störning	Orsak	Åtgärd
Motorn kör ej	Ingen ström Kedjebroms	Kontrollera vägguttag, kabel, ledning, stickkontakt. Kabelskador: Låt kundtjänst reparera. Det är förbjudet att reparera kablar med isolerband. Skadade brytare måste bytas ut av en kundtjänstverkstad. Se punkt 16 och 17 „Kedjebroms“ samt „Lossa kedjebromsen“
Kedjan roterar ej	Kedjebroms	Kontrollera kedjebromsen, lossa ev.
Dålig sågprestanda	Kedjan trubbig Kedjan felaktigt monterad Kedjespänning	Skärp kedjan Kontrollera att kedjan har monterats korrekt Kontrollera kedjespänningen
Sågen kör trögt Kedjan hoppar av svärdet	Kedjespänning	Kontrollera kedjespänningen
Kedjan blir het (torr)	Kedjesmörjning	Kontrollera oljenivån Kontrollera kedjesmörjningen.

Använd inget verktyg vars brytare inte kan slås till resp. slås ifrån.

Vid alla andra felaktiga funktioner måste du ta kontakt med en auktoriserad kundtjänstverkstad, vår centrala servicetjänst eller din försäljare.

1. Компоненты и органы управления

1	переднее устройство защиты рук	13	зубчатый упор
2	передняя рукоятка	14	пильная цепь
3	крышка масляного бака	15	направляющая шина
4	блокиратор включения	16	винт крепления
5	устройство включения / выключения		
6	задняя рукоятка		
7	сетевой кабель		
8	устройство крепления кабеля		
9	масляной бак		
10	крышка звездочки		
11	кольцо натяжения цепи		
12	винт крепления		

2. Technische Daten

Номинальное напряжение	230 V ~ 50 Hz
Номинальная мощность	2000 W
Длина реза, макс.:	37 cm
Скорость резки при ном. оборота	10 m/s
Масляный бак- емкость	200 ml
Вес без ножа и цепи	4,7 kg
Класс защищенности	II / 
Гарантированный уровень шума под нагрузкой	107 dB(A)
Уровень шума под нагрузкой	92 dB(A)
Ускорение: задняя рукоятка под нагрузкой	12,1 m/s ²
(определено согласно EN 50144) передняя рукоятка под нагрузкой	12,1 m/s ²

3. Значение табличек

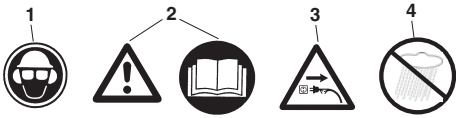

1. Используйте средства защиты для головы, глаз и органов слуха
2. Внимание! Прочтите руководство по эксплуатации и следуйте предупреждающим указаниям и указаниям по технике безопасности
3. При повреждении кабеля вынуть сетевой штекер из розетки!
4. Защитить от влаги

RUS

4. Указания по безопасности



При использовании машины необходимо соблюдать указания по безопасности. Пожалуйста, прочитайте эти указания для Вашей безопасности и безопасности других до использования машины. Тщательно храните эти указания для дальнейшего использования. Используйте цепную электропилу исключительно для пиления дерева (деревянных деталей). Любые другие виды использования проводятся на собственный риск и могут быть опасны. Производитель не берет на себя ответственность за повреждения, возникшие при применении не по назначению или неправильном пользовании.

Указания по безопасности и предупреждение травм



Пожалуйста, прочитайте внимательно все руководство по эксплуатации перед первым пуском для избежания неправильного управления цепной пилой. Все указания по управлению цепной пилой служат Вашей личной безопасности! Обратитесь к специалисту за практическими указаниями!

- Перед тем как отпустить тормоз цепи выключите устройство.
- Чтобы не допустить повреждения органов слуха используйте индивидуальное средство защиты от шума; преимущественно шлемы с защитой от шума.
- Во время работы обеспечьте устойчивое положение тела.
- Перед тем как положить машину ее необходимо выключить.
- Перед всеми работами на машине вынуть штекер из розетки.
- Штекер вставлять в розетку только при выключенной машине.
- С цепочной пилой может работать только один человек. Посторонним запрещено находится в области работы цепочной пилы. Особое внимание обратите на детей и животных.
- При пуске пила должна стоять свободно без помех.
- При работе держите цепочную пилу обеими руками!
- Запрещено работать с цепочной пилой детям и подросткам. Этот запрет не распространяется на находящимся на обучении молодых людей старше 16 под наблюдением взрослых. Пилу разрешается давать (напрокат) только тем, кто знаком с устройством этого типа и может с ним работать. Каждый раз прилагайте руководство по эксплуатации!
- Работать с цепочной пилой можно только отдохнувшим и здоровым, а именно в хорошем физическом состоянии. Если вы устали от работы, то вовремя сделайте паузу. Запрещено работать с цепочной пилой после приема алкоголя.
- Если машина временно не используется, то ее необходимо установить таким образом, чтобы она не представляла ни для кого опасности.
- При каждом пилении прочно упереть зубчатый упор, только затем можно начинать пилить.
- Сетевой кабель всегда прокладывать сзади от работающего.
- Кабель всегда прокладывать назад от машины.
- Использовать только оригинальные принадлежности.
- Устройства, используемые вне помещений, должны подключаться через автомат защитного тока утечки.
- Удлинительный кабель вне помещений: вне помещений используйте только допущенный для этого и имеющий соответственные маркировки удлинительный кабель.
- Используйте при пилении распиленного лесоматериала и тонкой древесины надежную опору (козлы, рис. 4). Запрещено укладывать пиломатериал штапелем друг на друга, запрещено удерживать его ногой, а также запрещено удерживать пиломатериалы другим лицам.
- Кругляк необходимо зафиксировать.
- При работе на наклонной поверхности необходимо всегда стоять лицом к подъему.
- Пилу вынимать из дерева только с вращающейся цепью пилы.
- При осуществлении нескольких разрезов необходимо выключать электропилу между распилами.
- Будьте осторожны при резке расщепленной древесины. Отпиленные куски дерева может отбросить в сторону (опасность получения травм!).
- Запрещено использовать электрическую

цепную пилу для подъема и расчистки при удалении частей древесины и прочих предметов.

- Удаление веток могут осуществлять только обученные пользователи! Опасность получения травм!
- Необходимо обязательно обратить внимание на находящиеся под напряжением ветки. Запрещено спиливать снизу свободно свисающие ветки.
- При удалении веток запрещено стоять на стволе.
- Запрещено использовать электропилу для работы в лесном хозяйстве - а именно для валки деревьев и удаления веток в лесу. Необходимо в таких случаях маневренность и безопасность работающего с пилой не может быть обеспечена из-за наличия кабельного соединения!
- При валке деревьев необходимо стоять только сбоку от падающего дерева.
- При отходе назад после осуществления основного пропила при валке необходимо следить за падающими ветками.
- При работах на склоне работающий с пилой должен находиться выше или сбоку от обрабатываемого ствола или лежащего дерева.
- Для обеспечения безопасности при повреждении соединительного кабеля он должен быть заменен изготовителем или его сервисной службой.

Для избежания отдачи соблюдать следующее:

- Не упираться передним концом направляющей в пропил! Внимательно следить за передним концом ведущей.
- Никогда не пилить передним концом ведущей! Осторожно при возобновлении пиления раннее начатого пропила.
- Начинать пиление с двигающейся пильной цепью!
- Всегда правильно заточивать пильную цепь.
- Никогда не пилить несколько сучьев за один раз! При отпиливании сучьев внимательно следить, чтобы не задеть другие сучья.
- При распиливании внимательно следить за плотно лежащими рядом стволами. По возможности использовать козел.

5. Транспортировка цепной пилы

При транспортировке цепной пилы вытащить сетевой штекер и надвинуть защиту цепи на направляющую и цепь. Если производятся

несколько пропилов, то необходимо пилу между пропилами выключать.

6. Перед первым пуском

Напряжение источника тока должно соответствовать приведенным на типовой табличке данным. Каждый раз перед началом работы необходимо проверить работоспособность цепочной пилы и соответствие ее состояния предписаниям по технике безопасности. Перед началом работы проверьте работоспособность устройства смазки цепи и уровень масла (смотрите рисунок 9). Если уровень масла находится примерно 5 мм от нижнего края (на рисунке обозначено "Min"), то необходимо долить масла. Выше этой отметки Вы можете работать надежно. Включить цепочную пилу и держать ее над светлой поверхностью. Осторожно, цепочная пила не должна касаться поверхности; для этого выдерживайте безопасное расстояние примерно 20 см. Если появится все время увеличивающееся масляное пятно, то система смазки цепи работает нормально. Если **масляное пятно не появляется**, то прочистите канал подачи масла (4), верхнее отверстие натяжения цепи (14) и смазочный канал.

7. Монтаж направляющей шины и пильной цепи (смотрите рисунок 2/3) Штекер не должен находиться в электрической розетке.

- **Внимание!** переднее приспособление защиты рук (1) должно находиться всегда в самой верхней (вертикальной) позиции. Направляющая шина и пильная цепь прилагаются в демонтированном состоянии. Для проведения монтажа сначала вывинтить вращением влево крепежный винт (12) и винт (16) и удалить крышку корпуса тормоза (10). Для защиты от ран, причиненных острыми режущими кромками, во время монтажа, а также для натяжения и завершающей проверки используйте рабочие перчатки. **Во время монтажа направляющей шины с пильной цепью необходимо учесть направление резания зубьев (смотрите рисунок 2)!** Направляющую шину (15) держать вертикально острием вверх и уложить пильную цепь (14), начиная с острия шины. **Затем прикройте направляющую шину с натяжным роликом цепи (A) и пильной цепью следующим образом:** направляющую шину с пильной цепью уложить на винт шины (B) таким образом, чтобы натяжной ролик (A) смотрел наружу. Уложить

RUS

пильную цепь вокруг цепного зубчатого колеса (С). Вращением натяжного ролика цепи по часовой стрелке осуществить предварительное натяжение цепи. В завершении установить крышку звездочки (10) и слегка затянуть винт крепления (12).

8. Натяжение цепи пилы

Пред всеми работами на машине необходимо вынуть штекер из розетки!

Используйте защитные перчатки!

Цепь пилы (14) должна находится в направляющем желобе шины (15)! Теперь нужно установить правильное натяжение цепи путем вращения натяжного ролика цепи (11) по часовой стрелке (вращением против часовой стрелки можно ослабить натяжение цепи). В заключении крепко затянуть крепежный винт (12) и ввинтить винт (16). Еще раз проверьте натяжение цепи (смотрите рис. 10). Не натягивайте цепь пилы слишком сильно.

Натяжение цепи должно в холодном состоянии устройства в середине направляющей шины позволить поднять ее примерно на 3 мм. При нагревании цепи пилы удлиняется и провисает. Возникает опасность соскока цепи пилы. При необходимости нужно усилить натяжение. Если натяжение цепи пилы было увеличено в нагретом состоянии, то необходимо после окончания работы обязательно ослабить натяжение. В противном случае при охлаждении цепь пилы уменьшится в объеме и возникает большое механическое напряжение. Время приработки новой цепи пилы составляет примерно 5 минут. Очень важно при этом обеспечить в достаточной мере смазку цепи! После приработки проверить натяжение цепи и при необходимости усилить натяжение.

9. Заливка масла цепи (смотрите рисунок 9)

Очистить крышку масляного бака (С) перед тем, как ее открыть для того, чтобы не допустить попадания мусора в бак. Контролируйте содержание масляного бака **во время работы** при помощи указателя уровня заполнения масла (D). Плотнo закройте крышку масляного бака (С) и при наличии удалите ветошью остатки перелившегося масла.

10. Смазывание цепи

Для предохранения от быстрого износа пильная цепь и направляющая шина должны равномерно смазываться во время работы. Смазывание осуществляется автоматически. Никогда не

работать без смазки цепи. При сухой двигающейся цепи сильно повреждается все режущее устройство за очень короткое время. По этому проверять перед каждым началом работы смазку цепи и уровень масла (рис. 9). Никогда не пользоваться пилой, если уровень масла находится ниже минимальной отметки. (рис. 9)

- Минимум - если уровень масла наблюдается только около 5 мм на нижнем крае показателя уровня масла, необходимо долить масло.
- Максимум - залить масло, до заполнения смотрового окна .

11. Проверка автоматической подачи масла

Перед началом работы проверьте работоспособность устройства смазки цепи и уровень масла. Включить цепочную пилу и держать ее над светлой поверхностью. осторожно, цепочная пила не должна касаться поверхности; для этого выдерживайте безопасное расстояние примерно 20 см. Если появится все время увеличивающееся масляное пятно, то система смазки цепи работает нормально. Если **масляного пятна не появится**, то прочистите канал подачи масла или обратитесь в службу сервиса.

12. Смазочное масло для цепи

Продолжительность службы пильной цепи и направляющей шины зависит в большей степени от качества применяемого смазочного масла для цепи. Не применять старое масло! Используйте только не вредящее окружающей среде смазочное масло для цепи. Смазочное масло для цепи хранить в только для этого, указанных предписанием, емкостях.

13. Направляющая шина

В месте изменения направления, а так же на нижней стороне направляющая шина (15) подвержена особенно большому воздействию износа. Для избежания одностороннего износа направляющую шину, переворачивать при каждой заточке цепи.

14. Цепное зубчатое колесо

Цепное зубчатое колесо (рис. 2/поз. С) подвергается очень высокой нагрузке. Если на зубьях появятся следы сильного износа, то необходимо заменить зубчатое колесо. Изношенное цепное зубчатое колесо сокращает срок службы пильной цепи. Замену цепного

зубчатого колеса необходимо производить в специализированном магазине или службе сервиса.

15. Защита цепи

Сразу же после окончания работы, а так же при транспортировке надеть на цепь и нож защиту цепи.

16. Тормоз цепи

При ударной отдаче цепи на передней защите рук (1) срабатывает тормоз цепи. Тылная сторона кисти давит вперед переднюю защиту рук (1). Благодаря этому тормоз цепи полностью останавливает цепную пилу и соответственно мотор пилы в течении 0,10 сек.

17. Снятие цепи с тормоза

Для возвращения пилы в рабочее состояние необходимо отпустить блокировку пильной цепи. Сначала отключить машину. Затем переднюю защиту рук (1) откинуть назад в начальную вертикальную позицию до плотной фиксации. Тем самым цепной тормоз приводится снова в рабочее состояние.

18. Заточка пильной цепи

В специализированном магазине Вам подточат Вашу пильную цепь быстро и аккуратно. Вы можете приобрести в специализированном магазине приспособления для заточки цепи (напильниковый инструмент), при помощи которого Вы можете сами наточить Вашу пильную цепь. Следуйте, пожалуйста, соответствующему руководству по эксплуатации.

Тщательно ухаживайте за Вашим инструментом. Держите Ваши инструменты в наточенном и чистом состоянии для хорошей и надежной работы. Соблюдайте предписания по техобслуживанию и указания по замене инструмента.

19. Первый пуск (рисунок 9)



Во время работы всегда используйте защитные очки, средства защиты органов слуха, рабочие перчатки и прочную рабочую

одежду!

Запрещено работать, стоя на лестнице, дереве или на подобных нестабильных поверхностях. Запрещено пилить выше уровня плеч, а также одной рукой.

Используйте пилу только с имеющим доступ удлинительным кабелем с предписанными для наружных работ толщиной изоляционного слоя и соединительными устройствами (допущенный кабель с резиновой оболочкой), который соответствует штекеру устройства. Для включения обхватить левой рукой переднюю рукоятку, а правой заднюю рукоятку.

Включение: нажать блокиратор включения (А) большим пальцем вперед и нажать переключатель включения / выключения (В), затем отпустить блокиратор включения.



Если цепочная пила не запускается, то необходимо при помощи переднего устройства защиты рук (1)

разблокировать тормоз цепи. Более подробную информацию прочтите обязательно в разделах "Тормоз цепи" и "Разблокировка тормоза цепи".

Сразу после включения цепочная пила начинает работать с большой скоростью.
Выключение: отпустите переключатель включения / выключения (В). Ставьте цепочную пилу на землю только после того как перестанет двигаться цепь! **После каждой работы с цепочной пилой необходимо: очистить** пильную цепь и направляющую шину. Установить защиту цепи.

Защита устройства



Запрещается использовать устройство под дождем или во влажной среде.



При повреждении удлинительного кабеля немедленно вынуть штекер из розетки. Запрещено вновь использовать поврежденный кабель.

Проверяйте Ваш инструмент на повреждения. Перед использованием инструмента проверить устройства защиты и возможно слегка поврежденные части на безукоризненную и согласно предписанию работу. Проверьте правильно ли работают подвижные части. Для обеспечения безукоризненной работы машины все части должны быть правильно смонтированы и отвечать всем требованиям. Поврежденные защитные устройства и детали

RUS

должны быть сразу компетентно отремонтированы в мастерской сервиса или ISC-GmbH или заменены если в руководстве по эксплуатации нет других указаний.

казания по работе**Отдача пилы**

- При поперечных распилах необходимо упираться зубчатый упор в распиливаемую древесину (смотрите рис. 4).
- Перед каждым поперечным распилом упереть прочно зубчатый упор, затем начинать пиление древесины с вращающейся цепью пилы. При этом приподнять пилу за заднюю рукоятку и вести ее при помощи передней рукоятки. Зубчатый упор служит в качестве точки вращения. Продолжение пиления осуществляется легким давлением на переднюю рукоятку. При этом нужно оттянуть пилу слегка назад. Зубчатый упор вдавить глубже и вновь потянуть заднюю рукоятку вверх (смотрите рис. 5).
- Прошивающий и продольные пропилы разрешается осуществлять только специально обученным персоналом (повышенная опасность возникновения отдачи; смотрите рис. 6).
- Продольный рез осуществлять под как можно меньшим углом. При этом нужно работать особенно осторожно, так как зубчатый упор не должен быть использован.
- Электрическая цепочная пила может быть во время пиления при заклинивании цепи пилы отброшена верхней частью шины в сторону работающего с ней человека. Поэтому по возможности осуществляйте пиление нижней частью шины, так как пилу в этом случае будет тянуть от работающего в сторону распиливаемого предмета (смотрите рис. 7 и 8).
- При удалении веток по возможности опирайте электрическую цепочную пилу о ствол. При этом запрещено пилить концом шины (опасность возникновения отдачи; смотрите рис. 6).
- Держите под контролем катящиеся на вас стволы деревьев. Возможна отдача!
- Отдача цепочной пилы может возникнуть если конец шины (особенно ее верхняя четверть) прикоснется случайно к древесине или другим жестким предметам. Электропила при этом будет неконтролируемо с большой силой отброшена в сторону работающего с ней человека (Опасность получения травмы!!!).

**Рис. 6**

Вы предохраните себя от травм, которые могут быть нанесены пилой, если вы не будете пилить концом шины, так как при этом пила может быть отброшена с высокой скоростью. При работе с пилой используйтеполностью все защитные приспособления.



Закрепляйте прочно обрабатываемый предмет. Для того, чтобы зафиксировать обрабатываемый предмет используйте устройства зажима. Это позволит надежно работать с пилой обеими руками.

После отдачи нет возможности контролировать движение пилы. По этой причине возникает опасность получения тяжелых травм. **Запрещено пилить с ослабленным натяжением пилы и притупленной цепью.** Неправильно осуществленная заточка цепи повышает вероятность возникновения отдачи. **Запрещено пилить выше уровня плеч.**

20. Советы по применению**Распилка древесины****(смотри рис. 4 и 5)**

Соблюдайте все указания по безопасности и действуйте при распиливании древесины следующим образом:

Надежно положить древесину. Короткие чурбаки закрепить до пиления при помощи зажима. Пилить только древесину или деревянные предметы. При пилении внимательно следить, чтобы не задеть камни, гвозди и т.п. Они могут отлететь, а так же повредить цепную пилу. Избегайте контакта работающей пилы с проволочными заборами или землей. При отпиливании сучьев, по возможности, опереть машину. При этом запрещено пилить передним концом направляющей. Тщательно следите за помехами, такими как пеньки, корни, ямы и бугры - опасность споткнуться!

Внимание:

Цепочная пила непосредственно **перед** касание пиломатериала должна двигаться!

Включить (рисунок 1): нажать блокиратор включения (4) и переключатель включено/выключено (5). Упереть нижний захват (13) в пиломатериал. Потянуть цепочную пилу за заднюю рукоятку (6) вверх и начать пиление пиломатериала. Оттянуть цепочную

пилу немного назад и вдавить захват (13) глубже. Во время пиления будьте осторожны с разлетающимися частями пиломатериала. Части пиломатериала могут быть вырваны.

Включить: отпустить переключатель включено/выключено.

Вынуть штекер из розетки.

 Цепочную пилу вытягивают из древесины только с двигающейся цепью пилы. При пилении без упора пила может резко потянуть вперед.

Дерево под напряжением

 **Рис. 10.1: Ствол под напряжением в верхней части**
Опасность: дерево может ударить вверх!

Рис. 10.2: Ствол под напряжением в нижней части
Опасность: дерево может ударить вниз!

Рис. 10.3: Толстый ствол и большое напряжение
Опасность: дерево вышибает молниеносно с огромной силой!

Рис. 10.4: Ствол под напряжением сбоку
Опасность: дерево может вышибить на эту сторону.

Валка деревьев

Соблюдайте все предписания по безопасности и действуйте при валке леса следующим образом:

Цепной пилой разрешено пилить только те деревья, диаметр стволов которых меньше чем длина направляющей шины! Запрещено пытаться освободить зажатую цепную пилу с работающим мотор. Зажатую цепную пилу освободить при помощи деревянного клина!

 **Обратите внимание:**
Зона опасности: падающие деревья могут увлечь за собой другие деревья, поэтому зоной опасности (зоной валки дерева) считается двойная длина дерева. (Рис. 11)

 **Внимание:**
Перед пилением необходимо определить и освободить место для отхода на безопасной расстоянии (А). Место для отхода на безопасное расстояние должно быть направлено в обратную сторону от

ожидаемого направления падения ствола (В) (рис. 13)

 **Внимание:**
Перед осуществлением окончательного пропила убедитесь, что в области падения ствола не находятся люди, животные или какие-либо предметы.

Валка леса опасна и требует обучения. Запрещено заниматься валкой леса начинающим или необученным людям! Пройдите сначала обучение. (Рис. 12)

Направление падения:

- Заранее вычислить направление падения, учитывая центр тяжести кроны дерева и направление ветра. Цепная пила должна непосредственно перед соприкосновением с древесиной находиться в движении. Включить цепную пилу. В направлении падения сделать надпил. На противоположной надпилу стороне пропилить горизонтальный надрез (основной пропил).
- Произвести подпил - он задает дереву направление.
- Перепроверить направление падения: Если Вам нужно исправить подпил, то необходимо всегда допиливать по всей ширине.
- Крикнуть: «Внимание, дерево падает».
- И только теперь произвести основной пропил: он проводится выше чем нижний подпил. Во время вставки клинья.
- Оставить недопил: он действует в качестве шарнира. Если Вы перепилили недопил, то дерево упадет без контроля.
- Дерево расклинить, а не спиливать.
- Когда дерево начнет падать, отойдите назад. Наблюдать за областью кроны дерева. Дождаться пока кроны деревьев перестанут раскачиваться. Не работать под зацепившимися ветками.

Не валите деревья:

- если вы не можете хорошо различить отдельные предметы, например при тумане, дожде, снегопаде или при рассвете и сумерках.
- если не возможно точно задать направление падения дерева из-за слабого или сильного ветра. Работу по валке леса на крутом склоне, на льду, на подмороженной или твердой земле проводить только в том случае, если вы можете устойчиво стоять.

RUS

Выключение: Вытянуть сетевой штекер. Для валки дерева Вам необходимо в завершении загнать клин в горизонтальный пропилен. При отходе назад, после нанесения основного пропила, обратить внимание на падающие ветки.

Уход и очистка**Перед всеми работами на машине вытаскивать штекер из розетки!**

Вентиляционные отверстия держать открытыми и чистыми. На цепной пиле разрешается проводить только работы по уходу, которые описаны в руководстве по эксплуатации. Дальнейшие работы должны проводиться сервисом. Запрещается производить какие либо изменения на цепной пиле. Этим Вы подвергаете себя опасности. Если машина, не смотря на точное изготовление и тщательную проверку, не работает, то необходимо сдать машину в ремонт авторизованной мастерской сервисного обслуживания. Пожалуйста, указывайте

название типа и девятизначный №-заказа а так же идент-№, если у Вас есть вопросы или Вы хотите заказать запасные детали.

Хранение**Храните надежно Вашу цепную пилу**

Не используемые инструменты хранить в очищенном состоянии, на ровной поверхности, в сухом помещении и в недоступном для детей месте.

21. Заказ запасных частей

При заказе запасных частей необходимо привести следующие данные:

- Модификация устройства
- Номер артикула устройства
- Идентификационный номер устройства
- Номер запасной части требуемой для замены детали

Актуальные цены и информация находятся на сайте www.isc-gmbh.info

22. Устранение неисправностей

Неисправность	Причина	Устранение
Мотор не работает	Нет питания сети Тормоз цепи	Проверить розетку, кабель, проводку, штекер. Повреждение кабеля: сдать на ремонт в бюро обслуживания. Запрещено ремонтировать кабель изолянтной. Поврежденные выключатели необходимо заменить в обслуживающей мастерской. смотри раздел 16 и 17 гТормоз цепи г и гРазблокировка тормоза цепиг
Цепь не двигается	Тормоз цепи	Проверить тормоз цепи, при необходимости разблокировать.
Недостаточная производительность пиления	Тупая цепь Цепь смонтирована неправильно	Натяжение цепи Наточить цепь Проверить правильность монтажа цепи
Проверить натяжение цепи Цепь двигается плохо	Цепь соскакивает с ножа	Натяжение цепи Проверить натяжение цепи
Цепь нагревается (сохнет)	Смазка цепи	Проверить уровень масла Проверить смазку цепи

Не использовать инструмент у которого переключатель не включается и не выключается. При всех остальных неисправностях обратитесь в авторизованную мастерскую сервисного обслуживания, в наш центральный сервис или к Вашему продавцу.

ISC GmbH
 Eschenstraße 6
 D-94405 Landau/Isar

Konformitätserklärung



- | | |
|---|--|
| <p>(D) erklärt folgende Konformität gemäß EU-Richtlinie und Normen für Artikel</p> <p>(GB) declares conformity with the EU Directive and standards marked below for the article</p> <p>(F) déclare la conformité suivante selon la directive CE et les normes concernant l'article</p> <p>(NL) verklaart de volgende conformiteit in overeenstemming met de EU-richtlijn en normen voor het artikel</p> <p>(E) declara la siguiente conformidad a tenor de la directiva y normas de la UE para el artículo</p> <p>(P) declara a seguinte conformidade de acordo com a directiva CE e normas para o artigo</p> <p>(S) förklarar följande överensstämmelse enligt EU-direktiv och standarder för artikeln</p> <p>(FIN) ilmoittaa seuraavaa Euroopan unionin direktiivien ja normien mukaista yhdenmukaisuutta tuotteelle</p> <p>(DK) erklærer herved følgende samsvar med EU-direktiv og standarder for artikkel</p> <p>(BG) заявяват о съответствию товара следующим директивам и нормам ЕС</p> <p>(HR) izjavljuje sljedeću uskladenost s odredbama i normama EU za artikl.</p> <p>(RO) declară următoarea conformitate cu linia directoare CE și normele valabile pentru articolul.</p> | <p>(TR) ürün ile ilgili olarak AB Yönetmelikleri ve Normları gereğince aşağıdaki uygunluk açıklama masını sunar.</p> <p>(GR) δηλώνει την ακόλουθη συμφωνία σύμφωνα με την Οδηγία ΕΕ και τα πρότυπα για το προϊόν</p> <p>(I) dichiara la seguente conformità secondo la direttiva UE e le norme per l'articolo</p> <p>(SK) atestuje nasledujúce overensstemmelse i henhold til EU-direktiv og standarder for produkt</p> <p>(CZ) prohlašuje následující shodu podle směrnice EU a norem pro výrobek.</p> <p>(H) a következő konformitást jelenti ki a termékerek vonatkozó EU-irányvonalak és normák szerint</p> <p>(SL) pojasnjuje sledečo skladnost po smernici EU in normah za artikel.</p> <p>(LT) deklaruoja zgodność wymienionego ponizej artykułu z następującymi normami na podstawie dyrektywy WE.</p> <p>(SK) vydáva nasledujúce prehlásenie o zhode podľa smernice EU a noriem pre výrobok.</p> <p>(BD) декларира следното съответствие съгласно директивите и нормите на ЕС за продукта.</p> <p>(UKR) заявляє про відповідність згідно з Директивою ЄС та стандартами, чинними для даного товару</p> |
|---|--|

Elektro-Kettensäge EKS-W 2040

- | | |
|--|--|
| <input checked="" type="checkbox"/> 98/37/EG | <input type="checkbox"/> 87/404/EWG |
| <input checked="" type="checkbox"/> 73/23/EWG_93/68/EEC | <input type="checkbox"/> R&TTED 1999/5/EG |
| <input type="checkbox"/> 97/23/EG | <input checked="" type="checkbox"/> 2000/14/EG: L _{WM} = 104 dB; L _{WA} = 107 dB |
| <input checked="" type="checkbox"/> 89/336/EWG_93/68/EEC | <input type="checkbox"/> 95/54/EG: |
| <input type="checkbox"/> 90/396/EWG | <input type="checkbox"/> 97/68/EG: |
| <input type="checkbox"/> 89/686/EWG | |

EN 50144-1; EN 50144-2-13; EN 55014-1; EN 55014-2; EN 61000-3-2;
 EN 61000-3-3; KBV V
 TÜV Produkt-Service GmbH, Ridlerstraße 31, 80339 München

Landau/Isar, den 15.09.2005

Wechsungartner
 Leiter QS Konzern

Ensing
 Leiter Technik EC

Art.-Nr.: 45.015.52 I.-Nr.: 01015 Archivierung: 4501550-08-4160270-1
 Subject to change without notice

GARANTIEURKUNDE

Auf das in der Anleitung bezeichnete Gerät geben wir 2 Jahre Garantie, für den Fall, dass unser Produkt mangelhaft sein sollte. Die 2-Jahres-Frist beginnt mit dem Gefahrenübergang oder der Übernahme des Gerätes durch den Kunden. Voraussetzung für die Geltendmachung der Garantie ist eine ordnungsgemäße Wartung entsprechend der Bedienungsanleitung sowie die bestimmungsgemäße Benutzung unseres Gerätes.

Selbstverständlich bleiben Ihnen die gesetzlichen Gewährleistungsrechte innerhalb dieser 2 Jahre erhalten. Die Garantie gilt für den Bereich der Bundesrepublik Deutschland oder der jeweiligen Länder des regionalen Hauptvertriebspartners als Ergänzung der lokal gültigen gesetzlichen Vorschriften. Bitte beachten Sie Ihren Ansprechpartner des regional zuständigen Kundendienstes oder die unten aufgeführte Serviceadresse.

ISC GmbH · International Service Center
Eschenstraße 6 · D-94405 Landau/Isar (Germany)
Info-Tel. 0180-5 120 509 • Telefax 0180-5 835 830
Service- und Infoserver: <http://www.isc-gmbh.info>

🇸🇪 GARANTIBEVIS

Vi lämnar 2 års garanti på produkten som beskrivs i bruksanvisningen. Denna garanti gäller om produkten uppvisar brister. 2-års-garantin gäller från och med riskövergången eller när kunden har tagit emot produkten från säljaren. En förutsättning för att garantin ska kunna tas i anspråk är att produkten har underhållits enligt instruktionerna i bruksanvisningen samt att produkten har använts på ändamålsenligt sätt.

Givetvis gäller fortfarande de lagstadgade rättigheterna till garanti under denna 2-års-period.

Garantin gäller endast för Förbundsrepubliken Tyskland eller i de länder där den regionala centradistributionspartnern befinner sig som komplettering till de lagstadgade föreskrifter som gäller i resp. land. Kontakta din kontaktperson vid den regionala kundtjänsten eller vänd dig till serviceadressen som anges nedan.

🇺🇸🇬🇧 GARANTIBEVIS

I tillfälle af, at vort produkt skulle være fejlbefattet, yder vi 2 års garanti på det i vejledningen nævnte produkt. Garanti-perioden på 2 år begynder, når risikoen går over på køber, eller når produktet overdrages til kunden. For at kunne støtte krav på garantien er det en forudsætning, at produktet er blevet ordentligt vedligeholdt i henhold til betjeningsvejledningens anvisninger, samt at produktet er blevet anvendt korrekt i overensstemmelse med dets formål.

Lovmæssige forbrugerrettigheder er naturligvis stadigvæk gældende inden for garanti-perioden på de 2 år.

Garanti gælder som supplement til lokalt gældende bestemmelser i det land, hvor den regionale hovedforhandler har sit sæde. Vi henviser endvidere til din kontaktperson hos den regionalt ansvarlige kundeservice eller til nedenstående serviceadresse.

🇫🇮 TAKUUTODISTUS

Käyttöohjeessa kuvatulle laitteelle myönämme 2 vuoden takuun siinä tapauksessa, että valmistamamme tuote on puutteellinen. 2 vuoden määräaika alkaa joko vaaransirymähetkestä tai siitä hetkestä, jolloin asiakas on ottanut laitteen haltuunsa. Takuuvaateiden edellytyksenä on laitteen käyttöohjeessa annettujen määräysten mukainen asiantunteva huolto sekä laitteen oikean määrätystenmukainen käyttö.

On itsestään selvää, että asiakkaan lakimääräiset takuukorvauksoikeudet säilyvät näiden 2 vuoden aikana.

Takuu on voimassa Saksan Liittotasavallan alueella tai kunkin päämyyntiedustajan alueen määs paikallisesti voimassaolevien lakimääräysten täydennyksenä. Asiakkaan tulee käännyä takuuasiossa alueesta vastuussa olevan asiakaspalvelun tai alla mainitun huoltopalvelun puoleen.

🇷🇺 Гарантийное удостоверение

На тот случай, если описанное в руководстве по эксплуатации устройство выйдет из строя мы даем на нашу продукцию 2-х летнюю гарантию. 2-х летний срок гарантии начинается с момента принятия ответственности за продукт или приобретения устройства клиентом. Обязательным условием соблюдения гарантийных обязательств является надлежащий технический уход за устройством, а также использование нашей продукции согласно назначению.

В течении 2-х лет за вами также сохраняется право на предусмотренное законодательством гарантийное обслуживание.

Гарантийное обязательство распространяется на территории Федеративной Республики Германии, а в странах, где существуют региональные центры сбыта это обязательство является дополнением к местным, действующим законодательным предписаниям. Пожалуйста, по всем вопросам обращайтесь в службу сервиса Вашего региона или по указанному ниже адресу.

- 🇸🇪 Förbehåll för tekniska förändringar
- 🇺🇸🇬🇧 Oikeus teknisiin muutoksiin pidätetään
- 🇫🇮 Der tages forbehold for tekniske ændringer
- 🇷🇺 Технические изменения сохраняются
- 🇷🇺 Сохраняется право на технические изменения



Ⓢ Gælder kun EU-lande

Ⓢ Smid ikke el-værktøj ud som almindeligt husholdningsaffald.

I henhold til EF-direktiv 2002/96 om elektroaffald og dets omsættelse til national lovgivning skal brugt el-værktøj indsamles adskilt og indleveres på genbrugsstation.

Recycling-alternativ til tilbagesendelse af brugt vare:

Ejeren af det elektroniske apparat er forpligtet til – som et alternativ i stedet for tilbagesendelse – at medvirke til, at relevante dele af apparatet genanvendes ifølge miljøforskrifterne i tilfælde af overdragelse af ejerskab til tredjemand. Det brugte apparat kan også overdrages til et deponeringssted, som vil varetage bortskaffelsen af apparatets dele i overensstemmelse med nationale bestemmelser vedrørende skrotning og genbrug. Ikke omfattet heraf er tilbehørsdele og hjælpemidler, som ikke indeholder elektroniske komponenter.

Ⓢ Endast för EU-länder

Kasta inte elverktyg i hushållssoporna.

Enligt det europeiska direktivet 2002/96/EG om avfall som utgörs av eller innehåller elektriska eller elektroniska produkter och dess tillämpning i den nationella lagstiftningen, måste förbrukade elverktyg källsorteras och lämnas

Återvinnings-alternativ till begäran om återsändning:

Som ett alternativ till återsändning är ägaren av elutrustningen skyldig att bidra till ändamålsenlig avfallshantering för det fall att utrustningen ska skrotas. Efter att den förbrukade utrustningen har lämnats in till en avfallsstation kan den omhändertas i enlighet med gällande nationella lagstiftning om återvinning och avfallshantering. Detta gäller inte för tillbehör delar och hjälpmedel utan elektriska komponenter vars syfte har varit att komplettera den förbrukade utrustningen.

Ⓢ Koskee ainoastaan EU-jäsenmaita

Älä heitä sähkötyökaluja kotitalousjätteisiin.

Sähkökäyttöisiä ja elektronisia vanhoja laitteita koskevan Euroopan direktiivin 2002/96/EY mukaan, joka on sisällytetty kansallisiin lakeihin, tulee loppuun käytetyt sähkökäyttöiset työkalut kerätä erikseen ja toimittaa ympäristöystävälliseen kierrätykseen uusiokäyttöä varten.

Kierrätys vaihtoehtona takaisinlähettämislle:

Sähkölaitteen omistajan velvollisuus on takaisinlähettämisen vaihtoehtona avustaa laitteen asianmukaisesti hävittämistä kierrätyksen kautta, kun laite poistetaan käytöstä. Laitteen voi toimittaa myös kierrätyspisteeseen, joka suorittaa laitteen hävittämisen paikallisten kierrätys- ja jätteenpoistomääräysten mukaisesti hyödyntäen käyttökelpoiset raaka-aineet. Tämä ei koske käytöstä poistettaviin laitteisiin kuuluvia lisävarusteita tai apulaitteita, joissa ei ole sähköosia.

☞ Только для стран ЕС

Запрещено выбрасывать электроинструмент в обычный домашний мусор.

Согласно европейской директиве 2002/96/EG об использованных электрических и электронных устройствах и реализации в правовой системе соответствующей страны необходимо использованный электрический инструмент утилизировать отдельно и направлять на вторичную переработку для охраны окружающей среды.

Вторичная переработка - альтернатива обязательной отсылке устройства назад изготовителю: Владелец электрического устройства в случае избавления от собственности обязан, в качестве альтернативы отсылки назад изготовителю, содействовать надлежащей утилизации. Пришедшее в негодность устройство может быть передано в приемный пункт, который осуществит ликвидацию в соответствии с законом страны о цикличном производстве и обращении с мусором. Это не относится к приложенным к пришедшему в негодность оборудованию дополнительным устройствам и вспомогательным средствам, не содержащим электрические части.

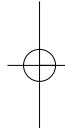
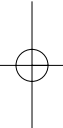

(N DK)

Eftertryk eller anden form for mangfoldiggørelse af skriftligt materiale, ledsagepapirer indbefattet, som omhandler produkter, er kun tilladt efter udtrykkelig tilladelse fra ISC GmbH.

(S)

Eftertryck eller annan duplicering av dokumentation och medföljande underlag för produkter, även utdrag, är endast tillåtet med uttryckligt tillstånd från ISC GmbH.

(FIN)

Tuotteiden dokumentaatioiden ja muiden mukaanliitettyjen asiakirjojen vain osittainkin kopiointi tai muunlainen monistaminen on sallittu ainoastaan ISC GmbH:n nimenomaisella luvalla.

(RUS)

Перепечатывание или прочие виды размножения документации и сопроводительных листов продукции фирмы, полностью или частично, разрешено производить только с однозначного разрешения ISC GmbH.

EH 09/2005

