

Ⓟ Manual de operação  
Furadeira aparafusadora electrónica de  
acumulador com ajuste do binário

ⓔ Manual de instrucciones  
Taladro atornillador electrónico a  
batería con ajuste de par

**Einhell**<sup>®</sup>  
**bavaria**

2



Art.-Nr.: 45.131.40

I.-Nr.: 01015

BPAS **14,4AK**





Ⓢ **Atenção:** antes da colocação em funcionamento, leia as instruções de serviço e de segurança e observe-as!

Ⓢ **Atención:** Antes de la puesta en funcionamiento sírvase a leer el manual de instrucciones y las advertencias de seguridad que deberán ser observadas.

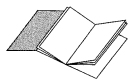

- Ⓢ Desdobre as página 2
- Ⓢ Desdoble las página 2

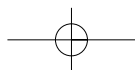
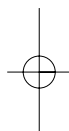
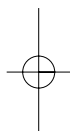

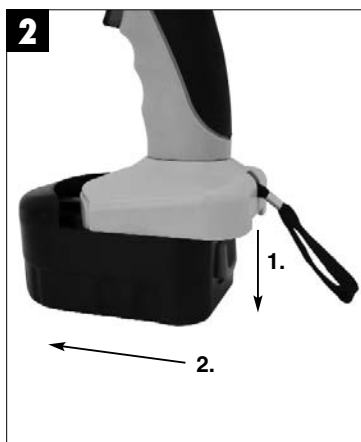
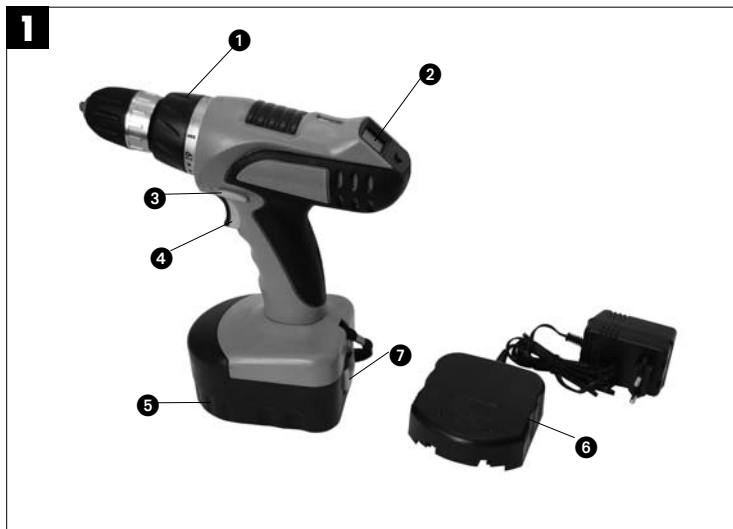

## P

**1. Descrição do aparelho:**

- 1: Ajuste do binário
- 2: Indicação da capacidade do acumulador
- 3: Selector da rotação à esquerda/direita
- 4: Interruptor
- 5: Acumulador
- 6: Carregador
- 7: Botão de engate

**2. Instruções de segurança**

As instruções de segurança correspondentes encontram-se na brochura fornecida.

**3. Instruções importantes:**

Leia impreterivelmente estas indicações antes de colocar a aparafusadora sem fio em funcionamento:

1. Carregue o pack de acumuladores com o carregador fornecido. Um acumulador descarregado fica recarregado ao fim de cerca de 3-5 hora.
2. Utilize apenas brocas afiadas e pontas aparafusadoras próprias e em perfeitas condições.
3. Antes de furar e aparafusar em paredes e muros verifique se existem condutores eléctricos, canalizações de gás e de água.

**4. Colocação em funcionamento:****Carregar o pack de acumuladores NC**

1. Retire o pack de acumuladores do punho (Figura 1), pressionando, para o efeito, o botão de engate.
2. Verifique se a tensão de rede indicada na placa de características corresponde à tensão de rede existente. Insira a ficha do carregador na tomada.
3. Insira o acumulador no carregador (figura 3). O diodo luminoso verde indica que o pack de acumuladores está a ser carregado. O tempo de carregamento quando o acumulador estiver descarregado é de no máx. 3-5 horas. Durante o processo de carregamento o pack de acumuladores pode aquecer ligeiramente, o que é perfeitamente normal. **Atenção, se a carga estiver completa o aparelho não se desliga automaticamente!**

Se não for possível carregar o acumulador, queira examinar:

- se a tensão da rede está disponível na tomada
- se há um contacto perfeito nos pontos de

contacto do aparelho carregador.

Se ainda não for possível carregar o acumulador, solicitamos enviar

- o aparelho carregador
  - e o acumulador
- ao nosso serviço de assistência técnica.

Para assegurar uma longa duração do acumulador, deve-se recarregá-lo em tempo. Isso é necessário em todo caso quando V.S. verificar que o rendimento da furadeira aparafusadora diminui.

Nunca descarregue completamente o acumulador. Isso causa um defeito do acumulador NC!

**Ajuste do binário (1)**

A furadeira aparafusadora de acumulador dispõe de um dispositivo mecânico de ajuste do binário, de 20 velocidades. Ajusta-se o binário para um determinado tamanho de parafusos no anel giratório. O binário depende de vários factores:

- do tipo e da dureza do material a trabalhar
- do tipo e comprimento dos parafusos a usar
- dos requisitos aos quais a união roscada deve satisfazer.

O ruído de catraca que o acoplamento faz ao desembraiar sinaliza que o binário foi alcançado.

**Atenção! O anel de ajuste para o binário só deve ser ajustado com o aparelho parado.**

**Furar**

Para furar, gire o anel de ajuste do binário até a última posição "Furar". Na posição de "Furar", o acoplamento deslizante não funciona. Ao furar, está disponível o binário máximo.

**Selector do sentido de rotação (3)**

O interruptor de correção sobre o interruptor permite ajustar o sentido de rotação da furadeira aparafusadora e evitar que ela seja ligada por descuido. Pode-se seleccionar a rotação à esquerda ou à direita. Para evitar uma danificação da transmissão, só se deve mudar o sentido de rotação quando a máquina estiver parada. Quando o interruptor de correção estiver na posição central, o interruptor está bloqueado.

**Interruptor (4)**

O interruptor permite regular o número de rotações sem escalonamento. Quanto mais V.S. apertar o interruptor, tanto maior é o número de rotações da furadeira aparafusadora.

**Função adicional especial**● **Rotação do acumulador**

Para posições de trabalho mais difíceis, o acumulador pode ser rodado em 360°.

● **Indicação da capacidade do acumulador**

Com o acumulador encaixado, prima o botão junto ao visor de LCD para visualizar a capacidade do acumulador. No visor de LCD pode ler a capacidade do acumulador em %. Com o acumulador totalmente carregado, a indicação da percentagem é mais elevada, com o acumulador descarregado, a indicação é mais baixa.

**Encomenda de peças sobressalentes**

Ao encomendar peças sobressalentes, devem-se fazer as seguintes indicações:

- Tipo da máquina
- Número de artigo da máquina
- Número de identificação da máquina
- Número da peça sobressalente necessária

Pode encontrar os preços e informações actuais em [www.isc-gmbh.info](http://www.isc-gmbh.info)

**Aparafusar**

O melhor é usar parafusos de centragem automática (p.ex. Torx, Phillips), o que permite trabalhar com segurança. Observe que o tamanho e a forma da ponta de chave de parafuso deve corresponder ao parafuso. Ajuste o binário, conforme descrito nas instruções, de acordo com o tamanho do parafuso.

**Dados técnicos**

Tensão de alimentação do motor	14,4 V, c.c.
Número de rotações	0-550 r.p.m.
Binário	20 velocidades
Rotação à direita/esquerda	sim
Capacidade do mandril porta-broca	0,8 - 10 mm
Tensão de carga do acumulador	18 V, c.c.
Corrente de carga do acumulador	400 mA
Tensão da rede para o carregador	230 V, 50 Hz, c.a
Nível da pressão acústica LPA:	64 dB(A)
Nível da potência acústica LWA:	75 dB(A)
Vibração $\bar{a}_w$	< 2,5 m/s <sup>2</sup> .
Peso	1,64 kg

**E**

**1. Descripción del aparato:**

- 1: Ajuste del par
- 2: Indicador de capacidad de pilas recargables
- 3: Reversión del sentido de giro
- 4: Interruptor de conexión/desconexión
- 5: Pilas recargables
- 6: Cargador
- 7: Dispositivo de retención

**2. Instrucciones de seguridad**

Encontrará las instrucciones de seguridad correspondientes en el prospecto adjunto.

**3. Advertencias importantes:**

Antes de la puesta en marcha del atornillador de pilas recargables, es preciso que lea las siguientes advertencias:

- 1. Cargue el cartucho de pilas con el cargador que se suministra adjunto. Un cartucho de pilas vacío se carga en aprox. 1 hora.
- 2. Utilice únicamente taladros afilados, así como puntas portatornillo adecuadas.
- 3. Cuando taladre o atornille paredes y muros, compruebe que no exista ningún cable de electricidad o conducto de gas y agua escondidos.

**4. Puesta en servicio:**

**Cargue el cartucho de pilas recargables**

- 1. Saque el cartucho de pilas de la empuñadura (fig. 1) presionando los dispositivos de retención.
- 2. Compruebe que la tensión de red coincide con la especificada en la placa de identificación del aparato. Enchufe ahora el cable a la red.
- 3. Colocar las pilas recargables en el cargador (fig 3). La luz piloto verde indica que el cartucho de pilas está cargado. El tiempo de carga es de 3 a 5 horas como máximo, estando las pilas vacías. Es posible que el cartucho de pilas recargables se caliente durante el proceso de carga, lo que resulta normal. Es preciso tener en cuenta que no se desconecta de forma automática al cargarse por completo.

Si se presentan dificultades al cargar el conjunto de baterías rogamos comprueben:

- si el enchufe utilizado se halla bajo tensión

6

- si existe un contacto correcto a nivel de los contactos del cargador.

De continuar siendo imposible cargar el conjunto le rogamos ser sirva a remitir a nuestro servicio técnico postventa:

- el cargador
- y el conjunto de baterías

Con el fin de prolongar al máximo la duración de vida del conjunto de baterías acumuladoras de NC rogamos no olvide de recargarlas regularmente. Naturalmente es imprescindible hacerlo si nota que disminuye la potencia del taladro atornillador.

No descargue nunca totalmente el conjunto de baterías de NC para evitar que sufran daños.

**Ajuste del par (1)**

El taladro atornillador ha sido dotado de un ajuste de par mecánico de 20 niveles. El par requerido por un tornillo de tamaño determinado se ajusta en el anillo de ajuste. La fuerza de par depende de varios factores:

- del tipo de material a trabajar y de su dureza
- del tipo de tornillos y de su longitud
- de los requisitos que deba cumplir la atornilladura en cuestión.

Tan pronto como se alcanza el par ajustado se soltará el acoplamiento con un ruido peculiar.

**¡Atención! Ajuste el anillo para el par de giro sólo fuera de servicio.**

**Taladrar**

Para taladrar se deberá colocar el anillo de ajuste del par al último nivel destinado a „taladrar“. En este nivel de taladro el acoplamiento de resbalamiento no está activado. Se taladra pues con la fuerza de par máxima.

**Reversión del sentido de giro (3)**

Con el interruptor deslizante situado encima del conector/desconector es posible ajustar el sentido del giro del atornillador, al mismo tiempo que se protege el aparato de una conexión involuntaria. Es posible elegir entre sentido de giro a la izquierda o a la derecha. A fin de evitar daños en el engranaje se recomienda efectuar el cambio de velocidad únicamente estando el aparato parado. El botón de conexión/desconexión se halla bloqueado si el interruptor deslizante está en posición central.

**Interruptor de conexión/desconexión (4)**

Con el interruptor de conexión/desconexión es posible regular las revoluciones sin escalas. Un aumento de presión sobre el interruptor conlleva un aumento de velocidad del aparato.

**Funciones especiales adicionales**● **Giro del acumulador**

El acumulador o pila se puede girar en 360° para las posiciones de trabajo de difícil acceso.

● **Indicador de capacidad de pilas recargables**

Cuando la pila esté enchufada, pulsar la tecla situada junto al display LCD para que se indique la capacidad de la misma. En el display LCD se puede leer la capacidad existente de la pila en %. Cuando la pila esté completamente cargada, el porcentaje será mayor; cuando esté descargada el porcentaje será menor.

**Atornillar:**

Se recomienda el uso de tornillos autocentrantes, (por ej. Torx, ranura en cruz) los cuales garantizan un seguridad de trabajo. Compruebe que el portatornillos y el tornillo utilizado coincidan en forma y tamaño. Ajuste el par según el tamaño del tornillo y como se indica en el manual de instrucciones.

**Características técnicas:**

Alimentación de corriente del motor	14,4 V =
Revoluciones	0-550min <sup>-1</sup>
Par de fuerza	20 niveles
Giro a la derecha/izquierda	si
Alcance del portabrocas	0,8 - 10 mm
Tensión de carga batería	18 V =
Corriente de carga batería	400 mA
Tensión de la red para el cargador	230 V - 50 Hz
Nivel de presión acústica LPA:	64 dB(A)
Nivel de potencia acústica LWA:	75 dB(A)
Vibración $\bar{a}_w$	< 2,5 m/s <sup>2</sup>
Peso	1,64 kg

**Pedido de piezas de recambio**

Al solicitar recambios se indicarán los datos siguientes:

- Tipo de aparato
- No. de artículo del aparato
- No. de identidad del aparato
- No. del recambio de la pieza necesitada.

Encontrará los precios y la información actual en [www.isc-gmbh.info](http://www.isc-gmbh.info)

ISC GmbH  
 Eschenstraße 6  
 D-94405 Landau/lsar

**Konformitätserklärung**



- D** erklärt folgende Konformität gemäß EU-Richtlinie und Normen für Artikel
- GB** declares conformity with the EU Directive and standards marked below for the article
- F** déclare la conformité suivante selon la directive CE et les normes concernant l'article
- NL** verklaart de volgende conformiteit in overeenstemming met de EU-richtlijn en normen voor het artikel
- E** declara la siguiente conformidad a tenor de la directiva y normas de la UE para el artículo
- P** declara a seguinte conformidade de acordo com a directiva CE e normas para o artigo
- S** förklarar följande överensstämmelse ent. EU-direktiv och standarder för artikeln
- FIN** ilmoittaa seuraavaa Euroopan unionin direktiivien ja normien mukaista yhdenmukaista tuotetta
- DK** erklærer herved følgende samsvar med EU-direktiv og standarder for artikkel
- RUS** заявляет о соответствии товара следующим директивам и нормам ЕС
- HR** izjavljuje sljedeću uskladenost s odredbama i normama EU za artikl.
- RO** declară următoarea conformitate cu linia directoare CE și normele valabile pentru articolul.
- TR** ürün ile ilgili olarak AB Yönetmelikleri ve Normları gereğince aşağıdaki uygunluk açıklama masını sunar.
- GR** δηλώνει την ακόλουθη συμμόρφωση σύμφωνα με την Οδηγία ΕΕ και τα πρότυπα για το προϊόν
- I** dichiara la seguente conformità secondo la direttiva UE e le norme per l'articolo
- DK** attesterer følgende overensstemmelse i henhold til EU-direktiv og standarder for produkt
- CZ** prohlašuje následující shodu podle směrnice EU a norem pro výrobek.
- H** a következő konformitást jelenti ki a termékek vonatkozású EU-irányvonalak és normák szerint
- SK** rojasňuje sledečo skladnost po smernici EU in normah za artikel.
- PL** deklaruje zgodność wymienionego poniżej artykułu z następującymi normami na podstawie dyrektywy WE.
- SK** vydáva nasledujúce prehlásenie o zhode podľa smernice EÚ a noriem pre výrobok.
- BG** декларира следното съответствие съгласно директивите и нормите на ЕС за продукта.

**Akkuschrauber BPAS 14,4AK**

- 98/37/EG**                       **87/404/EWG**
- 73/23/EWG\_93/68/EEC**       **R&TTED 1999/5/EG**
- 97/23/EG**                       **2000/14/EG:**
- 89/336/EWG\_93/68/EEC**       **95/54/EG:**
- 90/396/EWG**                   **97/68/EG:**
- 89/686/EWG**

**EN 60745-1; EN 60745-2-1; EN 60745-2-2; EN 60335-1;  
 EN 60335-2-29; EN 55014-1; EN 55014-2; EN 61000-3-2;  
 EN 61000-3-3**

Landau/lsar, den 10.05.2005

*[Signature]*  
 Wechsungartner  
 Leiter QS Konzern

*[Signature]*  
 Vogelmann  
 Product-Manager

Art.-Nr.: 45.131.40 I.-Nr.: 01015 Archivierung: 4513140-12-4155050  
 Subject to change without notice



**Ⓢ CERTIFICADO DE GARANTIA**

Damos 2 años de garantía para o aparelho referido no manual, no caso do nosso produto estar defeituoso. O prazo de 2 anos inicia-se com a transferência do risco ou com a aceitação do aparelho por parte do cliente.  
A validade da garantia do nosso aparelho está dependente de uma manutenção conforme com o manual de instruções e de uma utilização adequada.  
**Naturalmente, os direitos de garantia constantes nesta declaração aplicam-se durante 2 anos.**  
A garantia é válida para a República Federal da Alemanha ou os respectivos países do distribuidor principal regional como complemento às disposições em vigor localmente. Certifique-se relativamente ao contacto do respectivo serviço de assistência técnica regional ou veja, em baixo, o endereço do serviço de assistência técnica.

**Ⓢ CERTIFICADO DE GARANTIA**

El periodo de garantía comienza el día de la compra y tiene una duración de 2 años.  
Su cumplimiento tiene lugar en ejecuciones defectuosas.  
Errores de material y funcionamiento, las piezas de repuesto necesarias y el tiempo de trabajo no se facturan. Ninguna garantía por otros daños.  
El comprador tiene derecho a la sustitución del producto por otro idéntico o devolución del dinero si la reparación no fuera satisfactoria.  
Su contacto en el servicio post-venta

## GARANTIEURKUNDE

Auf das in der Anleitung bezeichnete Gerät geben wir 2 Jahre Garantie, für den Fall, dass unser Produkt mangelhaft sein sollte. Die 2-Jahres-Frist beginnt mit dem Gefahrenübergang oder der Übernahme des Gerätes durch den Kunden. Voraussetzung für die Geltendmachung der Garantie ist eine ordnungsgemäße Wartung entsprechend der Bedienungsanleitung sowie die bestimmungsgemäße Benutzung unseres Gerätes.

**Selbstverständlich bleiben Ihnen die gesetzlichen Gewährleistungsrechte innerhalb dieser 2 Jahre erhalten.** Die Garantie gilt für den Bereich der Bundesrepublik Deutschland oder der jeweiligen Länder des regionalen Hauptvertriebspartners als Ergänzung der lokal gültigen gesetzlichen Vorschriften. Bitte beachten Sie Ihren Ansprechpartner des regional zuständigen Kundendienstes oder die unten aufgeführte Serviceadresse.

ISC GmbH - International Service Center  
Eschenstraße 6 · D-94405 Landau/lsar (Germany)  
Info-Tel. 0180-5 120 509 • Telefax 0180-5 835 830  
Service- und Infoserver: <http://www.isc-gmbh.info>

- Ⓢ Salvo modificaciones técnicas
- Ⓢ Salvaguardem-se alterações técnicas

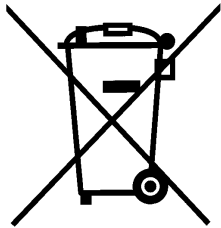

Ⓔ Sólo para países miembros de la UE

No tire herramientas eléctricas en la basura casera.

Según la directiva europea 2002/96/CE sobre aparatos usados electrónicos y eléctricos y su aplicación en el derecho nacional, dichos aparatos deberán recogerse por separado y eliminarse de modo ecológico para facilitar su posterior reciclaje.

Alternativa de reciclaje en caso de devolución:

El propietario del aparato eléctrico, en caso de no optar por su devolución, está obligado a reciclar adecuadamente dicho aparato eléctrico. Para ello, también se puede entregar el aparato usado a un centro de reciclaje que trate la eliminación de residuos respetando la legislación nacional sobre residuos y su reciclaje. Esto no afecta a los medios auxiliares ni a los accesorios sin componentes eléctricos que acompañan a los aparatos usados.

Ⓔ Só para países da UE

Não deite as ferramentas eléctricas para o lixo doméstico.

Segundo a directiva europeia 2002/96/CE relativa aos residuos de equipamentos eléctricos e electrónicos e a respectiva transposição para o direito interno, as ferramentas eléctricas usadas devem ser recolhidas separadamente e colocadas nos ecopontos para efeitos de reciclagem.

Alternativa de reciclagem à devolução:

O proprietário do aparelho eléctrico no caso de não optar pela devolução é obrigado a reciclar adequadamente o aparelho eléctrico. Para tal, o aparelho usado também pode ser entregue a uma instalação de recolha que trate da eliminação de resíduos, respeitando a legislação nacional sobre resíduos e respectiva reciclagem. Não estão abrangidos os meios auxiliares e os acessórios sem componentes electrónicos, que acompanham os aparelhos usados.

Ⓔ

La reproducción o cualquier otra reproducción de documentos e información adjunta a productos, incluida cualquier copia, sólo se permite con la autorización expresa de ISC GmbH.

Ⓔ

A reprodução ou duplicação, mesmo que parcial, da documentação e dos anexos dos produtos, carece da autorização expressa da ISC GmbH.